

GRAPHITE

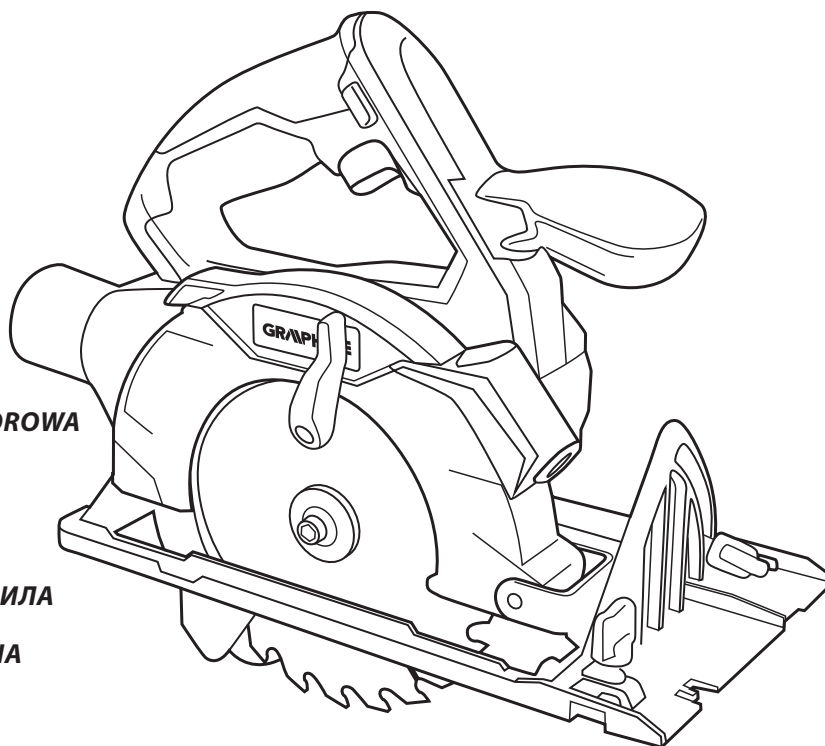

PL *PILARKA TARCZOWA AKUMULATOROWA*

GB *CORDLESS CIRCULAR SAW*

DE *AKKU-KREISSÄGE*

RU *АККУМУЛЯТОРНАЯ ДИСКОВАЯ ПИЛА*

UA *ПИЛКА ДИСКОВА АКУМУЛЯТОРНА*

HU *AKKUS KÖRFŰRÉS Z*

RO *FERĂSTRĂU CIRCULAR CU ACUMULATOR*

CZ *AKUMULÁTOROVÁ KOTOUČOVÁ PÍLA*

SK *OKRUŽNÁ AKUMULÁTOROVÁ PÍLA*

SL *AKUMULATORSKA KROŽNA ŽAGA*

LT *AKUMULIATORINIS, DISKINIS PJŪKLAS*

LV *AKUMULATORA RIPZĀĢIS*

EE *AKUTOITEL KETASSAAG*

BG *АКУМУЛАТОРЕН ЦИРКУЛЯР*

HR *AKUMULATORSKA KRUŽNA PÍLA*

SR *AKUMULATORSKA KRUŽNA TESTERA*

GR *ΕΠΑΝΑΦΟΡΤΙΖΟΜΕΝΟ ΔΙΣΚΟΠΡΙΟΝΟ*

ES *SIERRA CIRCULAR A BATERÍA*

IT *SEGA CIRCOLARE SENZA FILI*

NL *ACCU SCHIJFZAAG*

58G008



PL	INSTRUKCJA OBSŁUGI	6
GB	INSTRUCTION MANUAL	13
DE	BETRIEBSANLEITUNG	19
RU	РУКОВОДСТВО ПО ЭКСПЛУАТАЦИИ	25
UA	ІНСТРУКЦІЯ З ЕКСПЛУАТАЦІЇ	32
HU	HASZNÁLATI UTASÍTÁS	39
RO	INSTRUCTIUNI DE DESERVIRE	45
CZ	INSTRUKCE K OBSLUZE	51
SK	NÁVOD NA OBSLUHU	57
SL	NAVODILA ZA UPORABO	63
LT	APTARNAVIMO INSTRUKCIJA	69
LV	LIETOŠANAS INSTRUKCIJA	75
EE	KASUTUSJUHEND	81
BG	ИНСТРУКЦИЯ ЗА ОБСЛУЖВАНЕ	87
HR	UPUTE ZA UPOTREBU	94
SR	UPUTSTVO ZA UPOTREBU	100
GR	ΟΔΗΓΙΕΣ ΧΡΗΣΗΣ	106
ES	INSTRUCCIONES DE USO	113
IT	MANUALE PER L'USO	119
NL	GEBRUIKSAANWIJZING	126

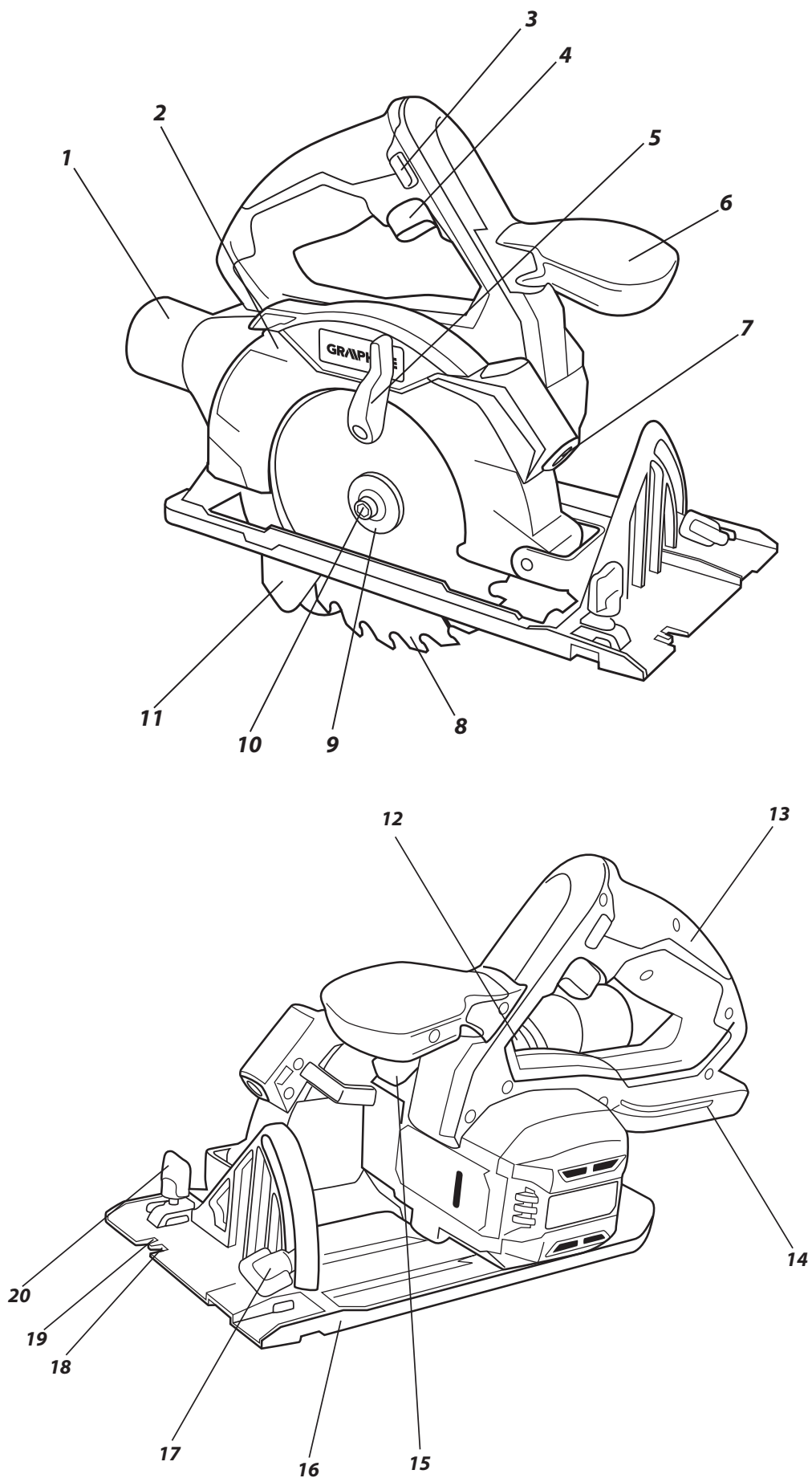

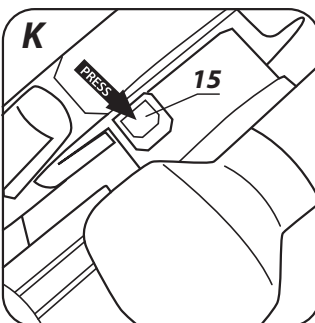
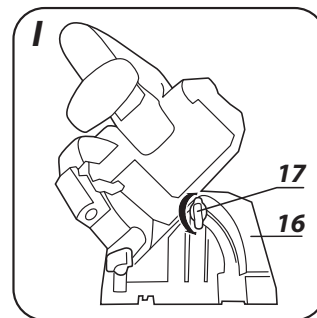
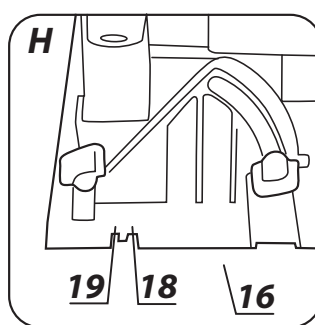
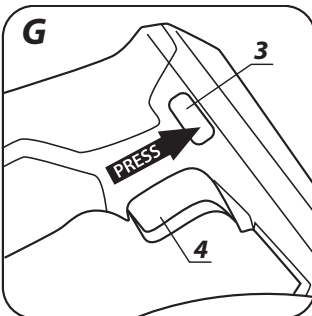
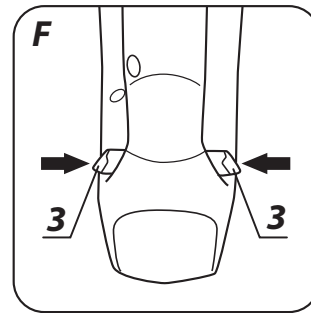
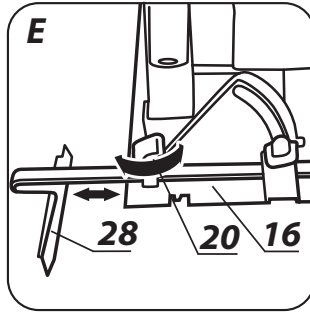
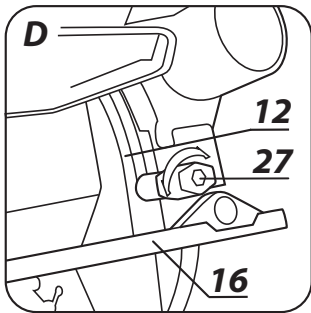
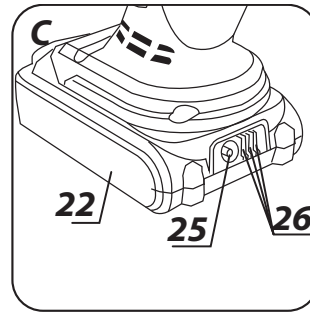
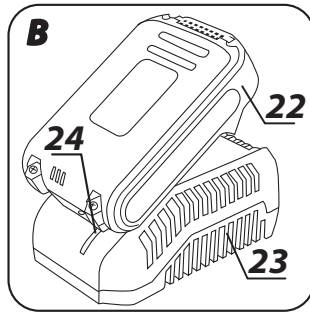
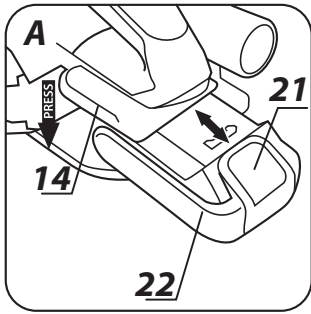

**PL INSTRUKCJA ORYGINALNA
(OBSŁUGI)**

**PILARKA TARCZOWA
AKUMULATOROWA
58G008**

UWAGA: PRZED PRZYSTĄPIENIEM DO UŻYTKOWANIA ELEKTRONARZĘDZIA NALEŻY UWAŻNIE PRZECZYTAĆ NINIEJSZĄ INSTRUKCJĘ I ZACHOWAĆ JĄ DO DALSZEGO WYKORZYSTANIA.

SZCZEGÓŁOWE PRZEPISY BEZPIECZEŃSTWA

SZCZEGÓŁOWE PRZEPISY DOTYCZĄCE BEZPIECZNEJ PRACY PILARKĄ TARCZOWĄ BEZ KLINA ROZSZCZEPIAJĄCEGO

Uwaga:

Przed przystąpieniem do czynności związanych z regulacją, obsługą (wymiana tarczy tnącej) lub naprawą należy wyjąć akumulator zasilający urządzenie.

- Trzymać ręce z dala od obszaru cięcia i tarczy tnącej. Trzymać drugą rękę na rękojeści pomocniczej lub na obudowie silnika. Jeśli obiema rękami trzyma się pilarkę, to zmniejsza się ryzyko zranienia tarczą tnącą.
- Nie sięgać ręką pod spód przedmiotu obrabianego. Osłona nie może ochronić cię przed obracającą się tarczą tnącą poniżej przedmiotu obrabianego.
- Nastawić głębokość cięcia odpowiednią do grubości przedmiotu obrabianego. Zaleca się, aby tarcza tnąca wystawała poniżej ciętego materiału mniej niż na wysokość zęba.
- Nigdy nie trzymać przedmiotu przecinanego w rękach lub na nodze. Zamocować przedmiot obrabiany do solidnej podstawy. Dobre zamocowanie przedmiotu obrabianego jest ważne, aby uniknąć niebezpieczeństwa kontaktu z ciałem, zakleszczenia obracającej się tarczy tnącej lub utraty kontroli cięcia.
- Trzymać pilarkę za izolowane powierzchnie przeznaczone do tego celu podczas pracy, przy której obracająca się tarcza tnąca może mieć styczność z przewodami będącymi pod napięciem. Zetknięcie się z „przewodami pod napięciem” metalowych części urządzenia może spowodować porażenie prądem elektrycznym operatora.
- Podczas cięcia wzdłużnego zawsze używać prowadnicy do cięcia wzdłużnego lub prowadnicy do krawędzi. Polepsza to dokładność cięcia i zmniejsza możliwość zakleszczenia obracającej się tarczy tnącej.
- Zawsze używać tarczy tnącej o prawidłowych wymiarach otworów osadczych. Tarcze tnące, które nie pasują do gniazda mocującego mogą pracować mimośrodowo, powodując utratę kontroli pracy.
- Nigdy nie stosować do zamocowania tarczy tnącej uszkodzonych lub niewłaściwych podkładek lub śrub. Podkładki i śruby mocujące tarczę tnącą zostały specjalnie zaprojektowane dla pilarki, aby zapewnić optymalne funkcjonowanie i bezpieczeństwo użytkownika.

ODRZUT, PRZYCZYNY ODRZUTU I ZAPOBIEGANIE ODRZUTOWI

- Odrzut tylny to nagłe podniesienie i wycofanie pilarki w kierunku do operatora w linii cięcia, spowodowane niekontrolowanym cięciem przez zahaczoną, zaciśniętą lub niewłaściwie prowadzoną tarczą piły;
- Kiedy tarcza piły jest zahaczona lub zaciśnięta w szczelinie, tarcza zatrzymuje się i reakcja silnika powoduje gwałtowny ruch pilarki do tyłu w kierunku do operatora;
- Jeśli piła jest skrzywiona lub źle ustawiona w przecinanym elemencie, zęby piły po wyjściu z materiału mogą uderzyć górną

powierzchnię ciętego materiału powodując podniesienie piły i odrzut w kierunku operatora.

UWAGA! Odrzut tylny jest skutkiem niewłaściwego używania pilarki lub nieprawidłowych procedur lub warunków eksploatacji i można go uniknąć przyjmując stosowne środki ostrożności podane poniżej

- Trzymać pilarkę obydwo rękami mocno, z ramionami ustawionymi tak, aby wytrzymać siłę odrzutu tylnego. Przyjąć pozycję ciała z jednej strony pilarki, ale nie w linii cięcia. Odrzut tylny może spowodować gwałtowny ruch pilarki do tyłu, ale siła odrzutu tylnego może być kontrolowana przez operatora, jeśli zachowano odpowiednie środki ostrożności.
- Kiedy tarcza tnąca zaczyna się lub kiedy przerywa cięcie z jakiegokolwiek powodu należy zwolnić przycisk łącznika i trzymać pilarkę nieruchomo w materiale dopóki tarcza tnąca nie zatrzyma się całkowicie.
- Nigdy nie próbować usuwać tarczy tnącej z materiału ciętego, ani nie ciągnąć pilarki do tyłu, dopóki tarcza porusza się może spowodować odrzut tylny. Zbadać i podejmować czynności korygujące, w celu eliminacji przyczyny zacierania się tarczy tnącej.
- W przypadku ponownego uruchomienia pilarki w elemencie obrabianym wyśrodkować tarczę tnącą w rzemień i sprawdzić, czy zęby tarczy tnącej nie są zablokowane w materiale. Jeśli tarcza tnąca zaczyna się, kiedy pilarka jest ponownie uruchamiana, może się ona wysunąć lub spowodować odrzut tylny w stosunku do elementu obrabianego.
- Podtrzymywać duże płyty, aby zminimalizować ryzyko zaciśnięcia i odrzutu tylnego pilarki. Duże płyty mają tendencję do uginania się pod ich własnym ciężarem. Podpory powinny być umieszczone pod płytą po obydwu stronach, w pobliżu linii cięcia i pobliżu krawędzi płyty.
- Nie używać tępych lub uszkodzonych tarcz tnących. Nieostre lub niewłaściwie ustawione zęby tarczy tnącej tworzą wąską rżnię powodującą nadmierne tarcie, zacięcie tarczy tnącej i odrzut tylny.
- Nastawić pewnie zaciski głębokości cięcia i kąta pochylenia, przed wykonaniem cięcia. Jeśli nastawy pilarki zmieniają się podczas cięcia może to spowodować zakleszczenie i odrzut tylny.
- Szczególnie uważać podczas wykonywania cięcia wgłębnego w ściankach działowych. Tarcza tnąca może ciąć inne przedmioty niewidoczne z zewnątrz, powodując odrzut tylny.

FUNKCJE DOLNEJ OSŁONY OCHRONNEJ

- Sprawdzić przed każdym użyciem osłonę dolną, czy jest prawidłowo nasunięta. Nie używać pilarki, jeśli osłona dolna nie porusza się swobodnie i nie zmyka się natychmiast. Nigdy nie przytwierdzać lub nie pozostawiać osłony dolnej w otwartym położeniu. Jeśli pilarka zostanie przypadkowo upuszczona, osłona dolna może zostać zgięta. Podnosić osłonę dolną za pomocą uchwytu odciągającego i upewnić się czy porusza się ona swobodnie i nie dotyka do tarczy tnącej lub innej części urządzenia dla każdego nastawienia kąta i głębokości cięcia.
- Sprawdzić działanie sprężyny osłony dolnej. Jeśli osłona i sprężyna nie działają właściwie, powinny być naprawione przed użyciem. Złe działanie osłony dolnej może zostać spowodowane wskutek uszkodzonych części, lepkich osadów, lub nawarstwienia odpadów.
- Dopuszcza się ręczne wycofanie osłony doleń tylko przy specjalnych cięciach jak „cięcie wgłębne” i „cięcie złożone”. Podnosić osłonę dolną za pomocą uchwytu odciągającego i kiedy tarcza tnąca zagłębi się w materiał, osłona dolna powinna być zwolniona. W przypadku wszystkich innych cięć zaleca się, aby osłona dolna działała samoczynnie.
- Zawsze obserwować, czy osłona dolna zakrywa tarczę tnącą przed odłożeniem pilarki na stół warsztatowy lub podłogę. Nieosłonięta, obracająca się tarcza tnąca będzie powodowała, że pilarka będzie cofała się do tyłu tnąc cokolwiek na swej drodze. Należy wziąć pod uwagę czas potrzebny do zatrzymania się tarczy tnącej po wyłączeniu.

DODATKOWE WSKAZÓWKI BEZPIECZEŃSTWA

- Nie używać tarcz tnących, które są uszkodzone lub zdeformowane.
- Nie używać tarcz ściernych.
- Stosować tylko tarcze tnące zalecane przez producenta, które spełniają wymagania normy EN 847-1.
- Nie stosować tarcz tnących nie posiadających zębów z zakończeniem z węglików spiekanych.
- **Pyły niektórych gatunków drewna mogą stanowić zagrożenie dla zdrowia.** Bezpośredni kontakt fizyczny z pyłami może wywołać reakcje alergiczne i/lub choroby układu oddechowego operatora lub osób znajdujących się w pobliżu. Pyły dębiny lub buczyny uważane są za rakotwórcze, szczególnie w połączeniu z substancjami do obróbki drewna (impregnaty do drewna).
- Stosować środki ochrony osobistej takie jak:
 - ochronniki słuchu aby zredukować ryzyko utraty słuchu;
 - osłonę oczu;
 - ochronę dróg oddechowych aby zredukować ryzyko wdychania szkodliwych pyłów;
 - rękawice do obsługi tarcz tnących oraz innych chropowatych i ostrych materiałów (tarcze tnące powinny być trzymane za otwór gdy tylko to jest możliwe);
- Podłączyć system odciążu pyłów podczas cięcia drewna.
- Należy dobrać tarczę tnącą do rodzaju materiału, który ma być cięty.
- Nie wolno używać pilarki do cięcia materiałów innych niż drewno lub drewnopodobne.
- Nie wolno używać pilarki bez osłony lub, gdy jest ona zablokowana.
- Podłoga w okolicy pracy maszyną powinna być dobrze utrzymana bez luźnych materiałów i wystających elementów.
- Należy zapewnić adekwatne oświetlenie miejsca pracy.
- Pracownik obsługujący maszynę powinien być odpowiednio przeszkolony w zakresie użytkowania, obsługi i pracy maszyną.
- Zwracać uwagę na maksymalną prędkość zaznaczoną na tarczy tnącej.
- Upewnić się, że zastosowane części są zgodne z zaleceniami wytwórcy.
- Jeżeli pilarka jest wyposażona w laser, wymiana na inny typ lasera jest niedopuszczalna a naprawy powinny być przeprowadzone przez serwis.
- Nie stosować urządzenia stacjonarnie. Nie jest ono przystosowane do pracy ze stołem pilarskim.

PRAWIDŁOWA OBSŁUGA I EKSPLOATACJA AKUMULATORÓW

- Proces ładowania akumulatora powinien przebiegać pod kontrolą użytkownika.
- Należy unikać ładowania akumulatora w temperaturach poniżej 0°C.
- **Akumulatory należy ładować wyłącznie ładowarką zalecaną przez producenta.** Użycie ładowarki przeznaczonej do ładowania innego typu akumulatorów stwarza ryzyko powstania pożaru.
- **W czasie, gdy akumulator nie jest używany, należy go przechowywać z dala od metalowych przedmiotów takich, jak spinacze do papieru, monety, klucze gwoździe, śruby, lub inne małe elementy metalowe, które mogą zewrzeć styki akumulatora.** Zwarcie styków akumulatora może spowodować oparzenia lub pożar.
- **W przypadku uszkodzenia i/lub niewłaściwego użytkowania akumulatora może dojść do wydzielania się gazów. Należy wywietrzyć pomieszczenie, w razie dolegliwości skonsultować się z lekarzem.** Gazy mogą uszkodzić drogi oddechowe.
- **W warunkach ekstremalnych może wystąpić wyciek płynu z akumulatora. Wydostająca się z akumulatora ciecz może**

spowodować podrażnienia lub oparzenia. Jeśli zostanie stwierdzony wyciek, należy postępować w sposób podany niżej:

- ostrożnie wytrzeć płyn kawałkiem tkaniny. Unikać kontaktu płynu ze skórą lub oczami.
- jeśli dojdzie do kontaktu płynu ze skórą, odpowiednie miejsce na ciele należy przemyć natychmiast obfitą ilością czystej wody, ewentualnie zneutralizować płyn za pomocą łagodnego kwasu, takiego jak sok cytrynowy lub ocet.
- jeśli płyn dostanie się do oczu, to należy je natychmiast przepłukać dużą ilością czystej wody, przez co najmniej 10 minut i zasięgnąć porady lekarza.
- **Nie wolno używać akumulatora, który jest uszkodzony lub zmodyfikowany.** Uszkodzone lub zmodyfikowane akumulatory mogą działać w sposób nieprzewidywalny, prowadząc do pożaru, wybuchu lub niebezpieczeństwa obrażeń.
- **Akumulatora nie wolno wystawiać na działanie wilgoci lub wody.**
- Akumulator należy zawsze utrzymywać z dala od źródła ciepła. Nie wolno pozostawiać go na dłuższy czas w środowisku, w którym panuje wysoka temperatura (w miejscach nasłonecznionych, w pobliżu grzejników lub gdziekolwiek tam, gdzie temperatura przekracza 50°C).
- **Nie wolno narażać akumulatora na działanie ognia ani nadmiernej temperatury.** Wystawienie na działanie ognia lub temperatury powyżej 130°C może spowodować eksplozję.

UWAGA! Temperatura 130°C może być określona jako 265°F.

- **Należy przestrzegać wszystkich instrukcji ładowania, nie wolno ładować akumulatora w temperaturze wykraczającej poza zakres określony w tabeli danych znamionowych w instrukcji obsługi.** Ładowanie niewłaściwe lub w temperaturze spoza określonego przedziału może uszkodzić akumulator i zwiększyć niebezpieczeństwo pożaru.

NAPRAWA AKUMULATORÓW:

- **Nie wolno naprawiać uszkodzonych akumulatorów.** Wykonywanie napraw akumulatora jest dopuszczalne wyłącznie przez producenta lub w autoryzowanym serwisie.
- **Zużyty akumulator należy dostarczyć do punktu zajmującego się utylizacją tego typu niebezpiecznych odpadów.**

WSKAZÓWKI BEZPIECZEŃSTWA DOTYCZĄCE ŁADOWARKI

- **Ładowarki nie wolno wystawiać na działanie wilgoci lub wody.** Przedostanie się wody do ładowarki zwiększa ryzyko porażenia. Ładowarkę można stosować tylko wewnątrz suchych pomieszczeń.
- Przed przystąpieniem do jakichkolwiek czynności obsługowych lub czyszczenia ładowarki należy odłączyć ją od zasilania z sieci.
- **Nie korzystaj z ładowarki umieszczonej na łatwopalnym podłożu (np. papier, tekstylia) ani w sąsiedztwie łatwopalnych substancji.** Ze względu na wzrost temperatury ładowarki podczas procesu ładowania istnieje niebezpieczeństwo pożaru.
- **Każdorazowo przed użyciem należy sprawdzić stan ładowarki, przewodu i wtyku. W przypadku stwierdzenia uszkodzeń – nie należy używać ładowarki. Nie wolno podejmować prób rozbierania ładowarki.** Wszelkie naprawy trzeba powierzać autoryzowanemu warsztatowi serwisowemu. Niewłaściwie przeprowadzony montaż ładowarki grozi porażeniem elektrycznym lub pożarem.
- Dzieci i niepełnosprawne fizycznie, emocjonalnie lub psychicznie osoby oraz inne osoby, których doświadczenie lub wiedza jest niewystarczająca aby obsługiwać ładowarkę przy zachowaniu wszelkich zasad bezpieczeństwa, nie powinny obsługiwać ładowarki bez nadzoru osoby odpowiedzialnej. W przeciwnym wypadku istnieje niebezpieczeństwo, iż urządzenie zostanie niewłaściwie obsłużone w następstwie czego może dojść do obrażeń.

- Gdy ładowarka nie jest użytkowana należy odłączyć ją od sieci elektrycznej.
- Należy przestrzegać wszystkich instrukcji ładowania, nie wolno ładować akumulatora w temperaturze wykraczającej poza zakres określony w tabeli danych znamionowych w instrukcji obsługi. Ładowanie niewłaściwe lub w temperaturze spoza określonego przedziału może uszkodzić akumulator i zwiększyć niebezpieczeństwo pożaru.

NAPRAWA ŁADOWARKI

- Nie wolno naprawiać uszkodzonej ładowarki. Wykonywanie napraw ładowarki jest dopuszczalne wyłącznie przez producenta lub w autoryzowanym serwisie.
- Zużytą ładowarkę należy dostarczyć do punktu zajmującego się utylizacją tego typu odpadów.

UWAGA! Urządzenie służy do pracy wewnątrz pomieszczeń.

Mimo zastosowania konstrukcji bezpiecznej z samego założenia, stosowania środków zabezpieczających i dodatkowych środków ochronnych, zawsze istnieje ryzyko szcążtkowe doznania urazów podczas pracy.

Akumulatory Li-Ion mogą wyciec, zapalić się lub wybuchnąć, jeśli zostaną nagrzane do wysokich temperatur lub zwarte. Nie należy ich przechowywać w samochodzie podczas upalnych i słonecznych dni. Nie należy otwierać akumulatora. Akumulatory Li-Ion zawierają elektroniczne urządzenia zabezpieczające, które, jeśli zostaną uszkodzone, mogą spowodować, że akumulator zapali się lub wybuchnie.

Objaśnienie zastosowanych piktogramów



1. Przeczytaj instrukcję obsługi, przestrzegaj ostrzeżeń i warunków bezpieczeństwa w niej zawartych.
2. Stosuj okulary ochronne i ochronniki słuchu.
3. Pracuj w masce ochronnej.
4. Nie dopuszczać dzieci do urządzenia.
5. Chronić przed deszczem.
6. Stosować wewnątrz pomieszczeń, chronić przez wodą i wilgocią.
7. Uwaga, ostre elementy!
8. Stosuj rękawice ochronne.
9. Recykling.

10. Druga klasa ochronności.
11. Selektywne zbieranie.
12. Nie wrzucać ogniw do ognia.
13. Stwarzające zagrożenie dla środowiska wodnego.
14. Nie dopuszczać do nagrzania powyżej 50°C.

BUDOWA I PRZEZNACZENIE

Pilarka tarczowa jest elektronarzędziem zasilanym z akumulatora. Napęd stanowi silnik komutatorowy prądu stałego z magnesami trwałymi wraz z przekładnią. Tego typu elektronarzędzie jest szeroko stosowane do przecinania drewna i materiałów drewnopochodnych. Nie należy stosować jej do przecinania drewna opałowego. Próby użycia pilarki do innych celów niż podano będzie traktowane jako użytkowanie niewłaściwe. Pilarkę należy wykorzystywać wyłącznie z odpowiednimi tarczami tnącymi z zębami z nakładkami z węglików spiekanych. Pilarka tarczowa została zaprojektowana do lekkich prac w warsztatach usługowych oraz wszelkich prac z zakresu samodzielnej działalności amatorskiej (majsterkowanie).

Nie wolno używać elektronarzędzia niezgodnie z jego przeznaczeniem.

OPIS STRON GRAFICZNYCH

Poniższa numeracja odnosi się do elementów urządzenia przedstawionych na stronach graficznych niniejszej instrukcji.

1. Króciec odprowadzania pyłu
2. Osłona górna
3. Przycisk blokady włącznika
4. Włącznik
5. Dźwignia osłony dolnej
6. Rękojeść przednia
7. Oświetlenie
8. Tarcza tnąca
9. Podkładka kołnierзова
10. Śruba mocująca tarczę tnącą
11. Osłona dolna
12. Prowadnica głębokości cięcia
13. Rękojeść zasadnicza
14. Gniazdo mocowania akumulatora
15. Przycisk blokady wrzeciona
16. Stopa
17. Pokrętło blokady ustawienia stopy
18. Wskaźnik linii cięcia dla 45°
19. Wskaźnik linii cięcia dla 0°
20. Śruba blokady prowadnicy równoległej
21. Przycisk mocowania akumulatora
22. Akumulator
23. Ładowarka
24. Diody LED
25. Przycisk sygnalizacji stanu naładowania akumulatora
26. Sygnalizacja stanu naładowania akumulatora (diody LED).
27. Pokrętło blokady głębokości cięcia
28. Prowadnica równoległa

* Mogą występować różnice między rysunkiem a wyrobem.

OPIS UŻYTYCH ZNAKÓW GRAFICZNYCH



UWAGA



OSTRZEŻENIE



MONTAŻ/USTAWIENIA



INFORMACJA

WYPOSAŻENIE I AKCESORIA

1. Prowadnica równoległa - 1 szt.
2. Klucz sześciokątny - 1 szt.

PRZYGOTOWANIE DO PRACY

WYJMOWANIE / WKŁADANIE AKUMULATORA



- Nacisnąć przycisk mocowania akumulatora (21) i wysunąć akumulator (22) (rys. A).
- Włożyć naładowany akumulator (22) do gniazda mocowania akumulatora (14) w rękojeści zasadniczej (13), aż do słyszalnego zaskoczenia przycisku mocowania akumulatora (21).

ŁADOWANIE AKUMULATORA



Urządzenie jest dostarczone z akumulatorem częściowo naładowanym. Ładowanie akumulatora należy przeprowadzać w warunkach, gdy temperatura otoczenia wynosi 4°C - 40°C. Akumulator nowy lub taki, który przez dłuższy czas nie był użytkowany, osiągnie pełną zdolność do zasilania po około 3 - 5 cyklach ładowania i rozładowania.



- Wyjąć akumulator (22) z urządzenia (rys. A).
- Włączyć ładowarkę do gniazda sieci (230 V AC).
- Wsunąć akumulator (22) do ładowarki (23) (rys. B). Sprawdzić czy akumulator jest właściwie osadzony (wsunięty do końca).



Po włączeniu ładowarki do gniazda sieci (230 V AC) zaświeci się zielona dioda (24) na ładowarce, która sygnalizuje podłączenie napięcia.

Po umieszczeniu akumulatora (22) w ładowarce (23) zaświeci się czerwona dioda (24) na ładowarce, która sygnalizuje że trwa proces ładowania akumulatora.

Równocześnie świecą pulsacyjnie zielone diody (26) stanu naładowania akumulatora w różnym układzie (patrz opis poniżej).

- **Świecenie pulsacyjne wszystkich diod** - sygnalizuje wyczerpanie akumulatora i konieczność jego naładowania.
- **Świecenie pulsacyjne 2 diod** - sygnalizuje częściowe rozładowanie.
- **Świecenie pulsacyjne 1 diody** - sygnalizuje wysoki poziom naładowania akumulatora.



Po naładowaniu akumulatora dioda (24) na ładowarce świeci na zielono, a wszystkie diody stanu naładowania akumulatora (26) świecą światłem ciągłym. Po pewnym czasie (ok. 15s) diody stanu naładowania akumulatora (26) gasną.



Akumulator nie powinien być ładowany dłużej niż 8 godzin. Przekroczenie tego czasu może spowodować uszkodzenie ogniw akumulatora. Ładowarka nie wyłączy się automatycznie, po całkowitym naładowaniu akumulatora. Zielona dioda na ładowarce będzie się świecić nadal. Diody stanu naładowania akumulatora gasną po pewnym czasie. Odłączyć zasilanie przed wyjęciem akumulatora z gniazda ładowarki. Unikać kolejno po sobie następujących krótkich ładowań. Nie należy poddawać akumulatorów doładowywaniu po krótkim użytkowaniu urządzenia. Znaczny spadek czasu między koniecznymi ładowaniami świadczy o tym, że akumulator jest zużyty i powinien zostać wymieniony.



W procesie ładowania akumulatory bardzo mocno się nagrzewają. Nie podejmować pracy tuż po ładowaniu - odczekać do osiągnięcia przez akumulator temperatury pokojowej. Uchroni to przed uszkodzeniem akumulatora.

SYGNALIZACJA STANU NAŁADOWANIA AKUMULATORA



Akumulator jest wyposażony w sygnalizację stanu naładowania akumulatora (3 diody LED) (26). Aby sprawdzić stan naładowania



akumulatora należy wcisnąć przycisk włącznika (25) (rys. C). Świecenie wszystkich diod sygnalizuje wysoki poziom naładowania akumulatora. Świecenie 2 diod sygnalizuje częściowe rozładowanie. Świecenie tylko 1 diody oznacza wyczerpanie akumulatora i konieczność jego naładowania.

USTAWIENIE GŁĘBOKOŚCI CIĘCIA

Głębokość cięcia pod kątem prostym można regulować w zakresie od 0 do 46 mm.

- Poluzować pokrętko blokady głębokości cięcia (27).
- Ustawić pożądaną głębokość cięcia (wykorzystując podziałkę).
- Zablokować pokrętko blokady głębokości cięcia (27) (rys. D).

MONTAŻ PROWADNICY DO CIĘCIA RÓWNOLEGŁEGO



Prowadnica do cięcia równoległego może być montowana z prawej lub lewej strony stopy urządzenia.



- Poluzować śrubę blokady prowadnicy równoległej (20).
- Wsunąć listwę prowadnicy równoległej w otwory w stopie (16), ustawić pożądaną odległość (wykorzystując podziałkę) i zamocować dokręcając śruby blokady prowadnicy równoległej (20) (rys. E).



Listwa prowadząca prowadnicy równoległej powinna być skierowana do dołu.



Prowadnica równoległa (28) może być wykorzystywana również do cięcia pod skosem w zakresie od 0° do 45°.



Nigdy nie wolno dopuścić, aby za pracującą pilarką znajdowała się ręka czy palec. W przypadku wystąpienia zjawiska odrzutu pilarka może opaść na rękę, co może być przyczyną poważnego uszkodzenia ciała.

ODCHYLENIE OSŁONY DOLNEJ



Osłona dolna (11) tarczy tnącej (8) ulega automatycznemu odsuwaniu w miarę styku z przecinanym materiałem. Aby odsunąć ją ręcznie należy przesunąć dźwignię osłony dolnej (5).



ODPROWADZANIE PYŁU

Pilarka tarczowa wyposażona jest w króciec odprowadzania pyłu (1) umożliwiający odprowadzanie powstających przy cięciu wiórów i pyłu.

PRACA / USTAWIENIA

WŁĄCZANIE / WYŁĄCZANIE



Podczas uruchamiania pilarkę należy trzymać obiema rękami, gdyż moment obrotowy silnika może spowodować nie kontrolowany obrót elektronarzędzia.

Należy pamiętać, że po wyłączeniu pilarki jej elementy ruchome jeszcze przez jakiś czas wirują.



Urządzenie jest wyposażone w włącznik zabezpieczający przed przypadkowym uruchomieniem. Przycisk zabezpieczający znajduje się po obu stronach obudowy.



Włączanie:

- Wcisnąć jeden z przycisków blokady włącznika (3) i przytrzymać w tej pozycji (rys. F).
- Wcisnąć przycisk włącznika (2) (rys. G).
- Po uruchomieniu urządzenia przycisk blokady włącznika (3) można zwolnić.

Wyłączanie:

- Zwolnienie nacisku na przycisk włącznika (4) powoduje zatrzymanie urządzenia.





Każdorazowe wciśnięcie przycisku włącznika (4) powoduje świecenie diody (LED) (7) oświetlającej miejsce pracy.

CIĘCIE





Linie cięcia wyznacza wskaźnik linii cięcia (18) dla kąta 45° lub (19) dla kąta 0° (rys. H).

-  Przy rozpoczynaniu pracy zawsze należy trzymać pilarkę pewnie, obiema rękami z wykorzystaniem obu rękoności.
- Pilarkę można włączać tylko wtedy, gdy jest ona odsunięta od materiału przewidzianego do cięcia.
- Nie wolno naciskać pilarki z nadmierną siłą, wywierać na nią nacisk umiarkowany, ciągły.
- Po zakończeniu cięcia zezwolić, aby tarcza tnąca całkowicie się zatrzymała.
- Jeśli cięcie zostanie przerwane przed zamierzonym zakończeniem, podejmując kontynuację należy najpierw po uruchomieniu pilarki odczekać, aż osiągnie ona swoją maksymalną prędkość obrotową i następnie ostrożnie wprowadzić tarczę tnącą w rzaz w przecinanym materiale.
- Przy cięciu w poprzek włókien materiału (drewna) niekiedy włókna mają tendencję do unoszenia się ku górze i odrywania (przesuw pilarki z małą prędkością minimalizuje występowanie tej tendencji).
- Upewnić się czy osłona dolna w swoim ruchu dochodzi do położenia skrajnego.
- Przed przystąpieniem do cięcia zawsze należy się upewnić czy pokrętko blokady głębokości cięcia i pokrętko blokady ustawienia stopy pilarki są właściwie dokręcone.
- Do współpracy z pilarką należy stosować wyłącznie tarcze tnące o właściwej średnicy zewnętrznej i średnicy otworu osadzenia tarczy tnącej.
- Materiał przecinany powinien być unieruchomiony w sposób pewny.
- Szerszą część stopy pilarki należy umieszczać na tej części materiału, która nie jest odcinana.

 Jeśli wymiary materiału są niewielkie, materiał należy unieruchomić za pomocą ścisków stolarskich. Jeśli stopa pilarki nie przesuwają się po obrabianym materiale, lecz jest uniesiona to zachodzi niebezpieczeństwo zjawiska odrzutu.

 Odpowiednie unieruchomienie przecinanego materiału i pewne trzymanie pilarki zapewniają pełną kontrolę pracy elektronarzędziem, co pozwala na uniknięcie niebezpieczeństwa uszkodzenia ciała. Nie wolno podejmować próby podtrzymywania krótkich kawałków materiału ręką.

REGULACJA STOPY PRZY CIĘCIU POD KĄTEM

-  Regulowana stopa pilarki umożliwia wykonywanie cięcia pod kątem w zakresie od 0° do 45°.
-  Poluzować pokrętko blokady ustawienia stopy (17) (rys. I).
- Ustawić stopę (16) pod pożądanym kątem (od 0° do 45°) korzystając z podziałki.
- Dokręcić pokrętko blokady ustawienia stopy (17).

 Należy pamiętać, że przy cięciu pod kątem występuje większe niebezpieczeństwo zaistnienia zjawiska odrzutu (większa możliwość zakleszczenia tarczy tnącej), dlatego szczególnie należy zwracać uwagę, aby stopa pilarki przylegała całą powierzchnią do obrabianego materiału. Cięcie wykonywać ruchem płynnym.

CIĘCIE POPRZEZ WCINANIE SIĘ W MATERIAŁ

-  Ustawić pożądaną głębokość cięcia odpowiadającą grubości przecinanego materiału.
- Nachylić pilarkę tak, aby przednia krawędź stopy (16) pilarki była oparta o materiał przewidziany do cięcia a znacznik 0° do cięcia prostopadłego znajdował się na linii przewidywanego cięcia.
- Po ustawieniu pilarki w miejscu rozpoczęcia cięcia podnieść osłonę dolną (11) za pomocą dźwigni osłony dolnej (5) (tarcza tnąca pilarki uniesiona nad materiałem).
- Uruchomić elektronarzędzie i odczekać, aż tarcza tnąca osiągnie pełną prędkość obrotową.

- Stopniowo opuszczać pilarkę wgłębiając się tarczą tnącą w materiał (podczas tego ruchu przednia krawędź stopy pilarki powinna stykać się z powierzchnią materiału).
- Gdy tarcza tnąca rozpocznie cięcie, zwolnić osłonę dolną.
- Gdy stopa pilarki całą powierzchnią spocznie na materiale kontynuować cięcie, przesuwając pilarkę do przodu.
- Nigdy nie wolno cofać pilarki z wirującą tarczą tnącą, gdyż grozi to zaistnieniem zjawiska odrzutu tylnego.
- Wcinanie zakończyć w sposób odwrotny do jego rozpoczynania obracając pilarkę wokół linii styku przedniej krawędzi stopy pilarki z obrabianym materiałem.
- Zezwolić, aby po wyłączeniu pilarki jej tarcza tnąca całkowicie zatrzymała się przed wysunięciem pilarki z materiału.
- Jeśli występuje taka potrzeba, to zaoblenia naroży należy wykończyć za pomocą pilarki brzeszczotowej lub piły ręcznej.

CIĘCIE LUB ODCINANIE DUŻYCH KAWAŁKÓW MATERIAŁU

 Podczas przecinania większych płyt lub desek należy je odpowiednio podeprzeć, w celu uniknięcia ewentualnego szarpnięcia tarczy tnącej (zjawisko odrzutu), wskutek zakleszczenia tarczy tnącej, w rzazie materiału.

OBSŁUGA I KONSERWACJA

 Przed przystąpieniem do jakichkolwiek czynności związanych z instalowaniem, regulacją, naprawą lub obsługą należy wyjąć akumulator z urządzenia.

KONSERWACJA I PRZECHOWYWANIE

- Zaleca się czyszczenie urządzenia bezpośrednio po każdorazowym użyciu.
 - Do czyszczenia nie należy stosować wody lub innych cieczy.
 - Urządzenie należy czyścić za pomocą pędzla lub przedmuchać sprężonym powietrzem o niskim ciśnieniu.
 - Nie używać żadnych środków czyszczących ani rozpuszczalników, gdyż mogą one uszkodzić części wykonane z tworzywa sztucznego.
 - Regularnie należy czyścić szczeliny wentylacyjne w obudowie silnika, aby nie dopuścić do przegrzania urządzenia. Nie wolno czyścić szczelin wentylacyjnych wsuwając do nich elementy ostre jak wkrętki czy tym podobne przedmioty.
 - W przypadku występowania nadmiernego iskrzenia na komutatorze zlecić sprawdzenie stanu szczotek węglowych silnika osobie wykwalifikowanej.
 - Podczas normalnej eksploatacji tarcza tnąca ulega po jakimś czasie stępieniu. Oznaką stępienia tarczy tnącej jest konieczność zwiększenia nacisku przy przesuwaniu pilarki podczas cięcia.
 - Jeśli zostanie stwierdzone uszkodzenie tarczy tnącej to należy ją bezzwłocznie wymienić.
 - Tarcza tnąca powinna być zawsze ostra.
 - Urządzenie zawsze należy przechowywać w miejscu suchym, niedostępnym dla dzieci.
 - Urządzenie należy przechowywać z wyjętym akumulatorem.
- ### WYMIANA TARCZY TNĄCEJ
- Za pomocą dołączonego klucza odkręcić śrubę mocującą tarczę tnącą (10) pokręcając w lewo.
 - Aby zapobiec obracaniu się wrzeczona pilarki, w czasie odkręcania śruby mocującej tarczę tnącą należy zablokować wrzeczono przyciskiem blokady wrzeczona (15) (rys. K).
 - Zdemontować zewnętrzną podkładkę kołnierkową (9).
 - Za pomocą dźwigni osłony dolnej (5) przesunąć osłonę dolną (11) tak, aby maksymalnie schowała się w osłonie górnej (2) (w tym czasie należy sprawdzić stan i działanie sprężyny odciągającej osłonę dolną).

- Wysunąć tarczę tnącą (8) poprzez szczelinę w stopie pilarki (16).
- Ustawić nową tarczę tnącą w położeniu, w którym będzie pełna zgodność ustawienia zębów tarczy tnącej i umieszczonej na niej strzałki z kierunkiem pokazywanym przez strzałkę umieszczoną na osłonie dolnej i górnej.
- Wsunąć tarczę tnącą poprzez szczelinę w stopie pilarki i zamontować ją na wrzecionie tak, aby była dociśnięta do powierzchni kołnierza wewnętrznego i centrycznie osadzona na jego podtoczeniu.
- Zamontować zewnętrzną podkładkę kołnierzową (9) i dokręcić śrubę mocującą tarczę tnącą (10) pokręcając w prawo.
- Po zakończeniu czynności wymiany tarczy tnącej zawsze należy umieścić klucz sześciokątny w miejscu przeznaczonym na jego przechowywanie



Należy zwrócić uwagę, aby zamontować tarczę tnącą zębami ustawionymi we właściwym kierunku. Kierunek obrotu wrzeciona elektronarzędzia pokazuje strzałka na obudowie pilarki.

Należy zachować szczególną uwagę przy chwytaniu tarczy tnącej. Trzeba korzystać z rękawic ochronnych w celu zapewnienia ochrony rękoma, przed kontaktem z ostrymi zębami tarczy tnącej.



Wszelkiego rodzaju usterki powinny być usuwane przez autoryzowany serwis producenta.



PARAMETRY TECHNICZNE

DANE ZNAMIONOWE

Pilarka tarczowa akumulatorowa		
Parametr	Wartość	
Napięcie akumulatora	18 V DC	
Prędkość obrotowa (bez obciążenia)	4200 min ⁻¹	
Zakres cięcia ukośnego	0° ÷ 45°	
Max. średnica zewnętrzna tarczy tnącej	150 mm	
Średnica wewnętrzna tarczy tnącej	10 mm	
Max. głębokość cięcia	Pod kątem 90°	48 mm
	Pod kątem 45°	36 mm
Klasa ochronności	III	
Masa	2,475 kg	
Rok produkcji	2017	

Akumulator systemu Graphite Energy+		
Parametr	Wartość	
Akumulator	58G001	58G004
Napięcie akumulatora	18 V DC	18 V DC
Typ akumulatora	Li-Ion	Li-Ion
Pojemność akumulatora	2000 mAh	4000 mAh
Zakres temperatury otoczenia	4°C – 40°C	4°C – 40°C
Czas ładowania ładowarką 58G002	1 h	2 h
Masa	0,400 kg	0,650 kg
Rok produkcji	2017	2017

Ładowarka systemu Graphite Energy+

Parametr	Wartość
Typ ładowarki	58G002
Napięcie zasilania	230 V AC
Częstotliwość zasilania	50 Hz
Napięcie ładowania	22 V DC
Max. prąd ładowania	2300 mA
Zakres temperatury otoczenia	4°C – 40°C
Czas ładowania akumulatora 58G001	1 h
Czas ładowania akumulatora 58G004	2 h
Klasa ochronności	II
Masa	0,300 kg
Rok produkcji	2017

DANE DOTYCZĄCE HAŁASU I DRGAŃ

Informacje na temat hałasu i wibracji

Poziomy emitowanego hałasu, takie jak poziom emitowanego ciśnienia akustycznego L_{pA} oraz poziom mocy akustycznej L_{WA} i niepewność pomiaru K , podano poniżej w instrukcji zgodnie z normą EN 60745.

Wartości drgań a_h i niepewność pomiaru K oznaczono zgodnie z normą EN 60745, podano poniżej.

Podany poniżej w niniejszej instrukcji poziom drgań został pomierzony zgodnie z określoną przez normą EN 60745 procedurę pomiarową i może zostać użyty do porównywania elektronarzędzi. Można go też użyć do wstępnej oceny ekspozycji na drgania.

Podany poziom drgań jest reprezentatywny dla podstawowych zastosowań elektronarzędzia. Jeżeli elektronarzędzie użyte zostanie do innych zastosowań lub z innymi narzędziami roboczymi, a także, jeśli nie będzie wystarczająco konserwowane, poziom drgań może ulec zmianie. Podane powyżej przyczyny mogą spowodować zwiększenie ekspozycji na drgania podczas całego okresu pracy.

Aby dokładnie oszacować ekspozycję na drgania, należy uwzględnić okresy, kiedy elektronarzędzie jest wyłączone lub kiedy jest włączone ale nie jest używane do pracy. W ten sposób łączna ekspozycja ma drgania może się okazać znacznie niższa. Należy wprowadzić dodatkowe środki bezpieczeństwa w celu ochrony użytkownika przed skutkami drgań, takie jak: konserwacja elektronarzędzia i narzędzi roboczych, zabezpieczenie odpowiedniej temperatury rąk, właściwa organizacja pracy.

Poziom ciśnienia akustycznego: $L_{pA} = 79,2$ dB(A); $K = 3$ dB(A)

Poziom mocy akustycznej: $L_{WA} = 90,2$ dB(A); $K = 3$ dB(A)

Wartość przyspieszeń drgań: $a_{hh} < 2,5$ m/s² $K = 1,5$ m/s²

OCHRONA ŚRODOWISKA / CE



Produktów zasilanych elektrycznie nie należy wyrzucać wraz z domowymi odpadkami, lecz oddać je do utylizacji w odpowiednich zakładach. Informacji na temat utylizacji udzieli sprzedawca produktu lub miejscowe władze. Zużyty sprzęt elektryczny i elektroniczny zawiera substancje niebezpieczne dla środowiska naturalnego. Sprzęt nie poddany recyklingowi stanowi potencjalne zagrożenie dla środowiska i zdrowia ludzi.



Li-Ion

Akumulatorów / baterii nie należy wrzucać do odpadów domowych, nie wolno ich wrzucać do ognia lub do wody. Uszkodzone lub zużyte akumulatory należy poddawać prawidłowemu recyklingowi zgodnie z aktualną dyrektywą dotyczącą utylizacji akumulatorów i baterii.

* Zastrzega się prawo dokonywania zmian.

„Grupa Topex Spółka z ograniczoną odpowiedzialnością” Spółka komandytowa z siedzibą w Warszawie, ul. Pograniczna 2/4 (dalej: „Grupa Topex”) informuje, iż wszelkie prawa autorskie do treści niniejszej instrukcji (dalej: „Instrukcja”), w tym m.in. jej tekstu, zamieszczonych fotografii, schematów, rysunków, a także jej kompozycji, należą wyłącznie do Grupy Topex i podlegają ochronie prawnej zgodnie z ustawą z dnia 4 lutego 1994 roku, o prawie autorskim i prawach pokrewnych (tj. Dz. U. 2006 Nr 90 Poz 631 z późn. zm.). Kopiowanie, przetwarzanie, publikowanie, modyfikowanie w celach komercyjnych całości Instrukcji jak i poszczególnych jej elementów, bez zgody Grupy Topex wyrażonej na piśmie, jest surowo zabronione i może spowodować pociągnięcie do odpowiedzialności cywilnej i karnej.

Deklaracja Zgodności WE
*/EC Declaration of Conformity/
/Megfelelési Nyilatkozat (EK)/*



Producent <i>/Manufacturer/ /Gyártó/</i>	Grupa Topex Sp. z o.o. Sp. k. Ul. Pograniczna 2/4, 02-285 Warszawa, Polska
Wyrób <i>/Product/ /Termék/</i>	Pilarka tarczowa akumulatorowa <i>/Cordless circular saw/ /Akkumulátoros korfűrészt/</i>
Model <i>/Model/ /Modell/</i>	58G008
Numer seryjny <i>/Serial number/ /Sorszám/</i>	00001 ÷ 99999

Opisany wyżej wyrób jest zgodny z następującymi dokumentami:

*/The above listed product is in conformity with the following UE Directives:/
/A fent jelzett termék megfelel az alábbi irányelveknek:/*

Dyrektywa Maszynowa 2006/42/WE
*/Machinery Directive 2006/42/EC/
/2006/42/EK Gépek/*

Dyrektywa o Kompatybilności Elektromagnetycznej 2014/30/UE
*/EMC Directive 2014/30/UE/
/2014/30/EK Elektromágneses összeférhetőség/*

Dyrektywa o RoHS 2011/65/UE
*/RoHS Directive 2011/65/UE/
/2011/65/EK RoHS/*

oraz spełnia wymagania norm:
*/and fulfils requirements of the following Standards:/
/valamint megfelel az alábbi szabványoknak:/*

EN 60745-1:2009+A11:2010; EN 60745-2-5:2010;
EN 55014-1:2006+A1:2009+A2:2011; EN 55014-2:2015

Ostatnie dwie cyfry roku, w którym umieszczono znak CE: 17
*/Last two figures of CE marking year:/
/A CE jelzés felhelyezése évének utolsó két számjegye:/*

Nazwisko i adres osoby mającej miejsce zamieszkania lub siedzibę w UE upoważnionej do przygotowania dokumentacji technicznej
*/Name and address of the person who established in the Community and authorized to compile the technical file/
/A műszaki dokumentáció összeállítására felhatalmazott, a közösség területén lakóhellyel vagy székhellyel rendelkező személy neve és címe/*

Paweł Kowalski
Ul. Pograniczna 2/4
02-285 Warszawa

Paweł Kowalski
Pełnomocnik ds. jakości firmy GRUPA TOPEX
*/GRUPA TOPEX Quality Agent /
/A GRUPA TOPEX Minőségügyi meghatalmazott képviselője/
Warszawa, 2017-07-06*

GWARANCJA I SERWIS



i Warunki gwarancji oraz opis postępowania w przypadku reklamacji zawarte są w załączonej Karcie Gwarancyjnej.

Serwis Centralny
 GTX Service tel. +48 22 573 03 85
 Ul. Pograniczna 2/4 fax. +48 22 573 03 83
 02-285 Warszawa e-mail graphite@gtxservice.pl

Sieć Punktów Serwisowych do napraw gwarancyjnych i pogwarancyjnych dostępna na platformie internetowej **gtxservice.pl**

GRAPHITE zapewnia dostępność części zamiennych oraz materiałów eksploatacyjnych dla urządzeń i elektronarzędzi. Pełna oferta części i usług na **gtxservice.pl**.

Zeskanuj QR kod i wejdź na **gtxservice.pl**



TRANSLATION OF THE ORIGINAL INSTRUCTIONS CORDLESS CIRCULAR SAW 58G008

CAUTION: BEFORE USING THE POWER TOOL READ THIS MANUAL CAREFULLY AND KEEP IT FOR FUTURE REFERENCE.

DETAILED SAFETY REGULATIONS

DETAILED SAFETY REGULATIONS FOR SAFE OPERATION WITH CIRCULAR SAW WITHOUT SPLITTING WEDGE

Caution:

Remove the battery powering the device before any adjustments, maintenance (replacement of cutting blade) or repair.

- **Keep your hands away from cutting area and cutting blade. Keep the second hand on the secondary handle or the motor casing.** *When holding the saw with both hands the risk of injury with cutting blade is reduced.*
- **Do not reach under the processed material.** *Guard does not protect from rotating cutting blade below processed material.*
- **Adjust cutting depth to thickness of processed material.** *It is recommended that the cutting blade reaches below the processed material no more than tooth-length.*
- **Never hold processed material in hands, never keep it on legs. Fix processed material to sound base.** *Good fixing of processed material is important to avoid danger of contact with body, rotating cutting blade being caught or loss of control over the operation.*
- **Hold the insulated surfaces of the saw that are designed for such purpose whenever the rotating cutting blade can encounter live wires.** *Contact of device metal parts with live wire may cause operator's electric shock.*
- **When ripping always use guide for ripping or edge guide.** *It improves cutting accuracy and reduces risk of pinching the rotating cutting blade in material.*
- **Use only cutting blades with correct arbour hole diameter.** *Cutting blades that do not match seating may operate with eccentric offset, which causes loss of control over operation.*
- **Never use damaged or incorrect washers or bolts to install cutting blade.** *Washers and fixing bolts for cutting blade installation were designed especially for circular saw to provide optimal operation and safety of use.*

KICK BACK, CAUSES AND WAYS TO REDUCE IT

- Kick back is a sudden lift and moving the saw back in the cutting line towards operator. This is caused by uncontrolled cutting with cutting blade being caught, pinched or incorrectly guided.
- When the cutting blade is caught or pinched in material, the blade stops and motor reaction produces sudden movement of the saw to the back, towards operator.
- If the saw is unaligned or positioned incorrectly in the object being cut, blade teeth may hit the upper surface of the material when leaving the material. It will cause sudden raise of the saw, and kick back towards operator.

CAUTION! Kick back is an effect of improper use of circular saw, or wrong operating procedures or conditions, and can be avoided by observing applicable, below-mentioned precautions:

- **Hold the circular saw firmly with both hands in position that allows to resist kick-back. Stand to the side of the circular saw but not in the line of cutting.** *Kick back may cause sudden move of circular saw to the back, but its force can be controlled by operator when appropriate precaution measures are taken.*

- **When the cutting blade jams or stops cutting due to any reason, release the switch button and hold the saw still in the material until the blade or disc stops completely.**
- **Never attempt to remove the cutting blade from material being cut nor pull the saw back when the blade is rotating. It may cause kick back.** Investigate and implement correction actions to eliminate causes of cutting blade seizing.
- **When restarting the saw in the processed material, centre the cutting blade in the kerf and ensure the blade teeth are not blocked in the material.** When the cutting blade jams during restart, it may slide off or cause kick back against the processed material.
- **Support large boards to minimize risk of pinching and kick back of the circular saw.** Large boards tend to bend under own weight. Place supports under board on both sides, close to the cutting line and close to the board edge.
- **Do not use blunt or damaged cutting blades.** Blunt or incorrectly positioned blade teeth create narrow kerf, excessive friction, jamming of cutting blade and kick back.
- **Firmly set clamps for cutting depth and bevel angle before making a cut.** Change of saw settings during cutting may cause jamming and kick back.
- **Be very careful during plunge cutting in division walls.** Cutting blade may encounter objects not visible from the outside and cause kick back.

FEATURES OF LOWER PROTECTIVE GUARD

- **Make sure the lower guard is appropriately positioned before each use. Do not use the saw when the lower guard does not move freely and does not close immediately. Do not fix and do not leave the lower guard open.** When the saw is accidentally dropped the lower guard may get deformed. Lift the lower guard with pull-handle and ensure it is free to move and does not touch the blade nor any other part of the tool for any setting of cutting depth and angle.
- **Check functioning of the lower guard spring. Repair the guard and its spring before use when they do not work properly.** Lower guard may be malfunctioning and slowed down due to damaged parts, sticky sediments or building up of layers of wastes.
- **Manual pulling off the lower guard is allowed only when special cutting is performed, such as "plunge cutting" and "compound cutting". Lift the lower guard with its pull handle. As soon as the cutting blade sinks in the material the guard must be released.** For all other cuts it is recommended that the lower guard works automatically.
- **Always make sure the lower guard covers cutting blade before putting the circular saw away on the workbench or floor.** Uncovered, rotating blade will move the circular saw back and will cut everything in its way. Consider time required for stopping the blade after the saw is switched off.

ADDITIONAL SAFETY INSTRUCTIONS

- Do not use damaged or deformed cutting blades.
- Do not use grinding wheels.
- Use only cutting blades that are recommended by the manufacturer and comply with the standard EN 847-1.
- Do not use cutting blades without sintered carbide tips on teeth.
- **Dust of certain wood types may be dangerous to health.** Direct physical contact with dusts may cause allergic reaction and/or respiratory system diseases of operator or bystanders. Dusts of oak and beech are considered carcinogenic, especially in connection with wood processing substances (wood impregnants).
- Use personal protection measures, such as:
 - earmuff protectors to reduce risk of hearing damage,
 - eye shield,
 - respiratory system protection to reduce risk of harmful dusts inhalation,

- gloves for maintenance of cutting blades and other rough and sharp materials (hold cutting blades by mount hole whenever possible).
- Connect dust extraction system when cutting wood.
- Match cutting blade with material that you plan to cut.
- Never use the saw for cutting materials other than wood and wood-like.
- Do not use the saw without guard or when the guard is blocked.
- Floor close to the machine work place must be kept tidy and without loose materials and protrusions.
- Provide appropriate work place illumination.
- Machine operator must be properly trained for use, operation and working with the machine.
- Observe maximum speed indicated on the cutting blade.
- Make sure to use parts in accordance with the manufacturer's instructions.
- If the saw is equipped with laser, replacement with laser of another type is forbidden and all repairs must be carried out by the service.
- Do not use the tool stationary. It is not designed for use with sawing table.

CORRECT OPERATION AND USE OF BATTERIES

- Battery charging process should be supervised by the user.
- Avoid charging the battery in temperature lower than 0°C.
- **Use only the charger recommended by the manufacturer.** Using charger designed for other type of battery brings the risk of fire.
- **When the battery is not in use, store it away from metal objects such as paper clips, coins, keys, nails, screws or any other small metal objects that can short-circuit the battery connectors.** Short-circuit of battery connectors may cause burns or fire.
- **In case of battery damage and/or improper use it may produce gas. Ventilate room and seek medical attention in case of medical symptoms.** Gas can damage respiratory tract.
- **In extreme conditions liquid may leak out of the battery. The liquid coming out of the battery may cause irritations or burns.** When a leak is found, follow the below procedure:
 - Carefully wipe the liquid with a cloth. Avoid contact of the liquid with skin and eyes.
 - In case the liquid gets onto skin, immediately wash the spot abundantly with clean water, you can also neutralize the liquid with a mild acid, e.g. lemon juice or vinegar.
 - When the liquid gets into eyes, wash it immediately with a lot of clean water for at least 10 minutes. Seek medical advice.
- **Do not use damaged or modified battery.** Damaged or modified batteries may behave unpredictably, causing fire, explosion or risk of injuries.
- **Do not expose the battery to humidity or water.**
- Always keep the battery away from sources of heat. Do not leave the battery for a long time in high temperature (in direct sunlight, in proximity of heaters and wherever the temperature exceeds 50°C).
- **Do not expose the battery to fire or excessive temperature.** Exposure to fire or temperature above 130°C may cause explosion.

CAUTION! Temperature of 130°C can be also defined as 265°F.

- **Observe all charging instructions. Do not charge the battery in temperature outside of range defined in the rating data table from the instruction manual.** Incorrect charging or charging in temperature outside of defined range may damage the battery and increase the risk of fire.

BATTERY REPAIRS

- **Do not repair damaged batteries.** Battery can be repaired only by the manufacturer or in an authorised workshop.
- **When disposing of the worn out battery, take it to a service point where you can utilize such dangerous wastes.**

SAFETY REGULATIONS FOR THE CHARGER

- **Do not expose the charger to humidity or water.** Ingress of water into the charger increases risk of electric shock. Use the charger only in dry rooms.
- Disconnect the charger from power supply before starting any maintenance or cleaning.
- **Do not use the charger when placed on flammable surface (e.g. paper, textiles) or in proximity of flammable substance.** Greater charger temperature when charging increases risk of fire.
- **Check condition of the charger, cable and plug before each use. Do not use the charger if any damage is found. Do not try to disassemble the charger.** All repairs should be made at an authorized service workshop. Improper charger assembly may cause electric shock or fire.
- Children or persons who are physically, emotionally or mentally disabled and other persons, whose experience or knowledge is insufficient to use the charger while following all safety rules should not use the charger without supervision of person responsible for their safety. Otherwise there is a risk of improper use and injuries in consequence.
- **When the charger is not in use, it should be disconnected from the mains network.**
- **Observe all charging instructions. Do not charge the battery in temperature outside of range defined in the rating data table from the instruction manual.** Incorrect charging or charging in temperature outside of defined range may damage the battery and increase the risk of fire.

CHARGER REPAIRS

- **Do not repair damaged charger.** The charger can be repaired only by the manufacturer or in an authorised workshop.
- **When disposing of the worn out charger, take it to a service point where you can utilize such wastes.**

CAUTION! This device is designed to operate indoors.

The design is assumed to be safe, protection measures and additional safety systems are used, nevertheless there is always a small risk of injuries at work.

Li-Ion batteries may leak, set on fire or explode when heated to high temperature or short-circuited. Do not store the batteries in a car in hot and sunny days. Do not open the battery. Li-Ion batteries contain electronic protection devices that, if damaged, may cause fire or explosion of the battery.

Explanation of used symbols



1. Read instruction manual, observe warnings and safety conditions therein.
2. Use protective goggles and hearing protectors.
3. Work with protective mask on.
4. Keep the tool away from children.
5. Protect against rain.
6. Use indoors, protect from water and moisture.
7. Be careful, sharp edges!
8. Use protective gloves
9. Recycling.
10. Protection class 2.
11. Segregated waste collection.
12. Do not throw cells into fire.
13. Hazardous to water environment.
14. Do not allow to heat above 50°C.

CONSTRUCTION AND USE

Circular saw is a battery-powered tool. Drive consists of a DC commutator motor with permanent magnets and gear. Power tools of this type are widely used for cutting wood and wood-based materials. Do not use the saw for cutting firewood. Attempts to use the saw for purposes other than specified will be considered an improper use. Use the circular saw only with appropriate cutting blades with teeth with sintered carbide tips. Circular saw is designed for light duty works in service workshops and any individual, amateur activities (tinkering).



Use the power tool in accordance with the manufacturer's instructions only.

DESCRIPTION OF DRAWING PAGES

Below enumeration refers to the device elements depicted on the drawing pages of this manual.

1. Dust extraction outlet
2. Upper guard
3. Switch lock button
4. Switch
5. Lower guard lever
6. Front handle

7. Lighting
8. Cutting blade
9. Flange washer
10. Fixing bolt for cutting blade
11. Lower guard
12. Cutting depth guide
13. Main handle
14. Battery installation socket
15. Spindle lock button
16. Footplate
17. Knob for base bevel adjustment
18. Cutting line indicator for 45°
19. Cutting line indicator for 0°
20. Edge guide locking screw
21. Battery lock button
22. Battery
23. Charger
24. LED diodes
25. Button for battery level indication
26. Battery level indicator (LED)
27. Cutting depth locking knob
28. Edge guide

*Differences may appear between the product and drawing.

MEANING OF SYMBOLS



CAUTION



WARNING



ASSEMBLY / SETTINGS



INFORMATION

EQUIPMENT AND ACCESSORIES

1. Edge guide - 1 pce
2. Hexagonal key - 1 pce

PREPARATION FOR OPERATION

REMOVING AND INSERTING THE BATTERY



- Push the battery lock button (21) and slide out the battery (22) (fig. A).
- Insert charged battery (22) into the battery installation socket (14) in the main handle (13), you should hear when the battery lock button (21) snaps.

BATTERY CHARGING



The device is supplied with partially charged battery. The battery should be charged in ambient temperature between 4°C and 40°C. New battery, or one that has not been used for a long time, will reach full efficiency after approximately 3 to 5 charge/discharge cycles.



- Remove the battery (22) from the device (fig. A).
- Connect the charger to mains socket (230 V AC).
- Slide the battery (22) into the charger (23) (fig. B). Ensure the battery is properly fitted (pushed to the end).



When the charger is connected to a mains socket (230 V AC), the green diode (24) on the charger turns on to indicate connected supply.

When the battery (22) is placed in the charger (23), the red diode (24) on the charger turns on to indicate that the charging is in progress.



At the same time green diodes (26) of the battery level indication are flashing in different configurations, see description below.

- **All diodes are flashing** - battery is empty and requires charging.
- **2 diodes are flashing** - the battery is partially discharged.
- **1 diode is flashing** - the battery level is high.



Do not charge the battery for more than 8 hours. Exceeding this time limit may cause damage to battery cells. The charger will not turn off automatically when the battery is full. Green diode on the charger will remain on. Battery level indication diodes turn off after some time. Disconnect power supply before removing the battery from the charger socket. Avoid consecutive short chargings. Do not charge the battery after short use of the tool. Significant decrease of the period between chargings indicates the battery is used up and should be replaced.



Batteries heat up strongly when charging. Do not operate just after charging – wait for the battery to cool down to room temperature. It will prevent battery damage.

BATTERY LEVEL INDICATION



The battery is equipped with indication of the battery level (3 LED diodes) (26). To check battery level status, press the switch button (25) (fig. C). When all diodes are lit, the battery level is high. When 2 diodes are on, the battery is partially discharged. When only one diode is lit, the battery is discharged and must be recharged.



CUTTING DEPTH ADJUSTMENT



Right angle cutting depth can be set from the range of 0 to 46 mm.

- Loosen the cutting depth locking knob (27).
- Set desired cutting depth (use the scale).
- Lock the cutting depth locking knob (27) (fig. D).



INSTALLATION OF THE EDGE GUIDE



Edge guide can be installed on left or right side of the device footplate.

- Loosen the edge guide locking screw (20).
- Slide the edge guide bar into holes in the footplate (16), use the scale to set required distance and fix by tightening the edge guide locking screws (20) (fig. E).



Edge guide bar should be pointed downwards.



The edge guide (28) can also be used for bevel cutting at angles ranging from 0° to 45°.



Never put hand or fingers behind the working saw. When kick back happens the saw can fall on the hand, it may be the cause of heavy body injury.

MOVING THE LOWER GUARD



Lower guard (11) of the cutting blade (8) is pushed away automatically as the blade sinks into the material. To remove it manually push the lower guard lever (5).

DUST EXTRACTION



Circular saw is equipped with dust extraction outlet (1) that allows for extraction of sawdust produced when cutting.

OPERATION / SETTINGS

SWITCHING ON / SWITCHING OFF



Hold the saw with both hands when starting up, because engine torque may cause uncontrolled turn of the power tool.

Remember that rotating parts of the saw rotate for some time after the tool has been switched off.

 The device is equipped with the switch, which protects from accidental starting. The safety switch is located on both sides of the tool body.



Switching on

- Press one of the switch lock buttons (3) and hold (fig. F).
- Press the switch button (2) (fig. G).
- You can release the switch lock button (3) after starting the device.

Switching off

- Release pressure on the switch button (4) to stop the tool.



Each time the switch button (4) is pressed, the LED diode (7) lights up to illuminate the workplace.

CUTTING



Cutting line is defined by the cutting line indicator (18) for 45° angle or (19) for 0° angle (fig. H).



• When starting operation always hold the saw firmly with both hands by two handles.

• Switch on the circular saw only when it is away from the material that is to be cut.

• Do not press the saw too hard. Pressure should be moderate and continuous.

• After the cut is finished allow the cutting blade to stop completely.

• If the cutting is aborted before the task is completed, prior to continuation start the saw and allow for idle operation. Wait until the tool achieves its full rotational speed and then carefully drive the cutting blade into the kerf in the processed material.

• When cutting perpendicular to fibres of material (wood), fibres tend to lift up and tear off (moving the saw slowly minimizes this effect).

• Ensure the lower guard reaches its extreme position.

• Before starting to cut always make sure that cutting depth locking knob and knobs for base bevel adjustment are tightened firmly.

• With the circular saw use only cutting blades with correct arbour hole and outer diameter.

• Processed material must be firmly fixed.

• Place wider part of the saw base on the part of the material, which is not cut off.



If the object is small, fix the processed material with F-clamps. If the circular saw footplate does not move on the processed material, but is lifted instead, there is danger of kick back.



Properly fixed processed material and firm hold of the tool ensure full control over power tool operation. This allows to avoid risk of body injury. Do not try to hold short pieces of material with your hand.

FOOTPLATE ADJUSTMENT FOR BEVEL CUTTING



Adjustable saw footplate allows to make a bevel cut in the range from 0° to 45°.



• Loosen the knob for base bevel adjustment (17) (fig. I).

• Use the scale to set the saw base (16) to appropriate angle (from 0° to 45°).

• Tighten the knob for base bevel adjustment (17).



Remember that for bevel cutting the risk of kick back is greater (pinching of cutting blade more probable), therefore it is particularly important that the saw footplate rests on the processed material with its whole surface. Perform cutting with smooth move.

MAKING A CUT BY PLUNGING INTO MATERIAL



• Set desired cutting depth that matches thickness of material planned to be cut.

• Tilt the saw so the front edge of the saw footplate (16) rests on the cut material and 0° marker for perpendicular cutting is in the line of planned cutting.

• When the saw is in the place to start cutting, lift the lower guard (11) with the lower guard lever (5) (cutting blade is lifted above the material).

• Switch the power tool on and wait until cutting blade reaches its full rotational speed.

• Gradually lower the saw and plunge the cutting blade in material (during this move front edge of the saw footplate should have contact with surface of the material).

• When the blade starts cutting release the lower guard.

• When whole surface of the saw footplate rests on the material, move the saw forward to proceed with cutting.

• Never move the saw backwards when the blade is rotating, there is danger of kick back.

• Finish cutting in reverse order it was started, by turning the saw around line of contact of the processed material and the front edge of the tool footplate.

• Before removing blade from the material, allow it to stop after switching the saw off.

• Finish the corner fillets with reciprocating saw or hand saw when necessary.

CUTTING OR CUTTING OFF LARGE PIECES OF MATERIAL

When cutting large boards of material support them to avoid potential blade hitch (kick back) due to pinching the blade in material kerf.

OPERATION AND MAINTENANCE

Remove the battery from the device before commencing any activities related to installation, adjustment, repair or maintenance.

MAINTENANCE AND STORAGE

• Cleaning the device after each use is recommended.

• Do not use water or any other liquid for cleaning.

• Clean the tool with a brush or blow through with compressed air at low pressure.

• Do not use any cleaning agents or solvents, they may damage plastic parts.

• Clean ventilation holes in the motor casing regularly to prevent device overheating. Do not clean ventilation holes by inserting sharp objects there, such as screwdrivers and other similar objects.

• In case of excessive commutator sparking, have the technical condition of carbon brushes of the motor checked by a qualified person.

• During normal operation cutting blade gets blunt after some time. When it happens it is necessary to apply greater pressure when moving the saw during cutting.

• When cutting blade is found damaged, replace it immediately.

• Cutting blade must always be sharp.

• Always store the tool in a dry place, beyond reach of children.

• Store the device with the battery removed.

CUTTING BLADE REPLACEMENT



• Use supplied hexagonal key to unscrew the fixing bolt for cutting blade (10) by turning it counter-clockwise.

• To prevent rotation of saw spindle, lock the spindle with spindle lock button (15) when unscrewing the bolt that fixes the cutting blade (fig. K).

• Disassemble outer flange washer (9).

• Use lower guard lever (5) to move lower guard (11) so it hides maximally in the upper guard (2) (check condition and operation of the spring that pulls the lower guard at that time).

• Slide the cutting blade (8) out through the slit in the saw footplate (16).

- Position new cutting blade so blade teeth and arrow on the blade match direction of the arrow on the lower guard and upper guard.
- Slide the cutting blade into footplate slot and install on the spindle so it is well pressed against surface of the inner flange and centred when seated on its neck.
- Install inner flange washer (9) and tighten the fixing bolt for cutting blade (10) by turning it clockwise.
- Always put the hexagonal key in its storage place after replacement of cutting blade.



When installing cutting blade observe correct direction of the teeth. Arrow on the saw body shows direction of spindle rotation.

Be very careful when holding the cutting blade in hand. Use protective gloves to provide protection for your hands against sharp teeth of cutting blade.



All defects should be repaired by service workshop authorized by the manufacturer.

TECHNICAL PARAMETERS

RATED PARAMETERS

Cordless Circular Saw		Value
Parameter		
Battery voltage		18 V DC
Rotational speed (no load)		4200 min ⁻¹
Bevel cutting range		0° ÷ 45°
Max. outer diameter of cutting blade		150 mm
Inner diameter of cutting blade		10 mm
Max. cutting depth	At 90° angle	48 mm
	At 45° angle	36 mm
Protection class		III
Weight		2,475 kg
Year of production		2017

Graphite Energy+ System Battery		
Parameter	Value	
Battery	58G001	58G004
Battery voltage	18 V DC	18 V DC
Battery type	Li-Ion	Li-Ion
Battery capacity	2000 mAh	4000 mAh
Ambient temperature range	4°C – 40°C	4°C – 40°C
Charging time for charger 58G002	1 h	2 h
Weight	0,400 kg	0,650 kg
Year of production	2017	2017

Graphite Energy+ System Charger	
Parameter	Value
Charger type	58G002
Supply voltage	230 V AC
Power supply frequency	50 Hz
Charging voltage	22 V DC
Max. charging current	2300 mA
Ambient temperature range	4°C – 40°C

Charging time of the battery 58G001	1 h
Charging time of the battery 58G004	2 h
Protection class	II
Weight	0,300 kg
Year of production	2017



NOISE LEVEL AND VIBRATION PARAMETERS

Noise and vibration information

Parameters of produced noise level, such as sound pressure level L_{pA} and sound power level L_{WA} with measurement uncertainty K are specified below in this manual, in compliance with EN 60745. Vibration values a_h and measurement uncertainty K are determined in accordance with EN 60745 and specified below. Vibration level specified below in this manual was measured in accordance with measurement procedure defined in EN 60745 and can be used to compare power tools. It can also be used for initial assessment of exposure to vibrations.

Specified vibration level is representative for main applications of the power tool. Vibration level may change if the power tool is used for other purposes, with different working tools or will not be maintained properly. The abovementioned factors may lead to higher exposure to vibrations during whole working time.

To precisely define exposure to vibrations, include periods when the power tool is switched off and when it is switched on but not used for working. This way total exposure to vibrations may be significantly lower. Use additional safety measures to protect the user against results of exposure to vibrations, such as: power tool and working tool maintenance, proper hand temperature conditions, good work organisation.

Sound pressure level: $L_{pA} = 79,2$ dB (A) K=3dB (A)

Sound power level: $L_{WA} = 90,2$ dB (A) K=3dB (A)

Vibration acceleration value:

$a_h < 2,5$ m/s² K= 1,5 m/s²

ENVIRONMENTAL PROTECTION / CE



Electrical equipment must not be disposed off with household waste and, instead, should be utilized at appropriate facilities. Information on utilization can be provided by the product vendor or the local authorities. Waste electrical and electronic equipment contains substances that are not neutral to the natural environment. Equipment that is not recycled constitutes a potential hazard to the environment and to human health.



Li-Ion

Storage batteries/batteries must not be disposed with domestic waste, put in a fire or into the water. Damaged or used up storage batteries must be properly recycled in compliance with the current directive pertaining to disposal of storage batteries and batteries.

* Right to introduce changes is reserved.

"Grupa Topex Spółka z ograniczoną odpowiedzialnością" Spółka komandytowa with seat in Warsaw at ul. Pograniczna 2/4 (hereinafter Grupa Topex) informs, that all copyrights to this instruction (hereinafter Instruction), including, but not limited to, text, photographs, schemes, drawings and layout of the instruction, belong to Grupa Topex exclusively and are protected by laws accordingly to Copyright and Related Rights Act of 4 February 2004 (ustawa o prawie autorskim i prawach pokrewnych, Dz. U. 2006 No 90 item 631 with later amendments). Copying, processing, publishing, modifications for commercial purposes of the entire Instruction or its parts without written permission of Grupa Topex are strictly forbidden and may cause civil and legal liability.

DE

ÜBERSETZUNG DER ORIGINALBETRIEBSANLEITUNG AKKU-KREISSÄGE 58G008

ANMERKUNG: LESEN SIE DIE VORLIEGENDE BETRIEBSANLEITUNG VOR DER INBETRIEBNAHME DIESES ELEKTROWERKZEUGS SORGFÄLTIG DURCH UND BEWAHREN SIE DIESE FÜR SPÄTERES NACHSCHLAGEN AUF.

DETAILLIERTE SICHERHEITSVORSCHRIFTEN

DETAILLIERTE VORSCHRIFTEN ZUM SICHEREN BETRIEB DER KREISSÄGE OHNE SPITZKEIL

Bemerkung:

Vor allen Montage-, Einstellungs-, Reparatur- oder Bedienungsarbeiten (Wechsel der Schneidscheibe) ziehen Sie den Akku des Gerätes heraus.

- **Halten Sie ihre Hände vom Schneidbereich und der Schneidscheibe fern. Zweite Hand auf dem Zusatzgriff bzw. Motorgehäuse halten.** Wird die Sägemaschine mit beiden Händen gehalten, sinkt das Risiko der Verletzung mit der Schneidscheibe.
- **Greifen Sie mit der Hand nicht unter den zu bearbeitenden Gegenstand.** Die Abdeckung kann den Benutzer unterhalb des zu bearbeitenden Werkstücks vor der rotierenden Schneidscheibe nicht schützen.
- **Stellen Sie die Schnitttiefe entsprechend der Dicke des zu bearbeitenden Gegenstands ein.** Es wird empfohlen, dass die Schneidscheibe unterhalb des geschnittenen Materials nicht mehr als bis zur Höhe des Scheibenzahnes hervorragt.
- **Halten Sie den zu schneidende Gegenstand nie in Händen oder auf einem Bein. Bringen Sie den zu bearbeitende Gegenstand an eine massive Basis an.** Eine feste Anbringung des zu bearbeitenden Gegenstands ist wichtig, um den gefährlichen Kontakt mit dem Körper, das Einklemmen der rotierenden Schneidscheibe bzw. den Verlust der Kontrolle über den Schneidevorgang zu vermeiden.
- **Halten Sie die Sägemaschine an den dazu bestimmten isolierten Flächen beim Betrieb, bei dem die rotierende Schneidscheibe mit Leitungen unter Spannung in Berührung kommen kann.** Die Berührung der Metallelemente des Gerätes mit „Leitungen unter Spannung“ kann zum Stromschlag beim Bediener führen.
- **Beim Längsschneiden verwenden Sie stets eine Führung zum Längsschneiden bzw. Kantenführung.** Damit wird der Schnitt präziser ausgeführt und das Risiko, die rotierende Schneidscheibe einzuklemmen, niedriger.
- **Setzen Sie stets Schneidscheiben mit richtigen Spannöffnungen ein.** Schneidscheiben, die an die Spannbuchse nicht angepasst sind, können exzentrisch arbeiten und den Verlust der Kontrolle über den Schneidevorgang verursachen.
- **Spannen Sie keine beschädigten Schneidscheiben bzw. keine falschen Unterlegscheiben oder Schrauben.** Unterlegscheiben und Befestigungsschrauben für die Schneidscheibe sind speziell für die Sägemaschine entwickelt worden, um eine optimale Funktionsweise und Betriebssicherheit zu sichern.

RÜCKSCHLAG — URSACHEN DES RÜCKSCHLAGS UND VORBEUGUNG

- Der Rückschlag steht für ein plötzliches Anheben und einen Rückwärtsgang der Sägemaschine zum Bediener in der Schnittlinie hin, was durch die eingeklemmte bzw. nicht richtig geführte Schneidscheibe verursacht wird.

- Wenn die Schneidscheibe der Sägemaschine in einem Schlitz angehakt oder eingeklemmt wird, stoppt die Schneidscheibe. Der Motor reagiert mit einem gewaltigen Rückwärtsgang der Sägemaschine zum Bediener hin.
- Wenn die Schneidscheibe schief oder falsch im Werkstück positioniert ist, kann die Verzahnung der Schneidscheibe nach der Bearbeitung des Materials gegen die obere Oberfläche des Werkstücks schlagen und das Anheben der Schneidscheibe und den Rückschlag zum Bediener hin verursachen.

ACHTUNG! Der Rückschlag entsteht durch nicht richtige Verwendung der Kreissäge bzw. falsche Vorgänge oder Betriebsbedingungen. Man kann dem Rückschlag mit entsprechenden, unten angegebenen Sicherheitsmaßnahmen entgegenwirken.

- **Halten Sie die Sägemaschine mit beiden Händen fest. Positionieren Sie Ihre Arme so, dass Sie dem Rückschlag standhalten. Positionieren Sie Ihren Körper an einer Seite der Sägemaschine, nicht in der Schnittlinie.** Der Rückschlag kann eine gewaltige Bewegung der Sägemaschine nach hinten verursachen. Die Stärke des Rückschlags kann vom Bediener kontrolliert werden, wenn entsprechende Sicherheitsmaßnahmen eingehalten werden.
- **Wenn die Schneidscheibe klemmt bzw. den Schneidevorgang aus einem Grund unterbricht, lassen Sie die Schaltertaste frei und halten die Sägemaschine unbewegt im Material bis zum völligen Stillstand der Schneidscheibe.**
- **Versuchen Sie nie, die Schneidscheibe vom zu schneidenden Material zu entfernen bzw. die Sägemaschine nach hinten zu ziehen, wenn sich die Schneidscheibe immer noch bewegt, denn dies kann zum Rückschlag führen.** Prüfen Sie und ggf. Korrekturmaßnahmen vornehmen, um die Ursache des Einklemmens der Schneidscheibe zu beheben.
- **Beim erneuten Start der Sägemaschine in dem zu bearbeitenden Element zentrieren Sie die Schneidscheibe und stellen Sie sicher, dass die Verzahnung der Schneidscheibe im Material nicht eingeklemmt ist.** Wenn die Schneidscheibe bei Neustart Einklemmt, kann sie sich nach vorne verschieben bzw. zum Rückschlag des Werkstücks führen.
- **Halten Sie große Platten, um das Risiko des Einklemmens und Rückschlags der Sägemaschine zu minimieren.** Große Platten tendieren zum Knicken unter Eigengewicht. Stellen Sie an beiden Seiten die Plattenstützen in der Nähe zur Schnittlinie und Plattenkante.
- **Verwenden Sie keine stumpfen bzw. beschädigten Schneidscheiben.** Stumpfe oder falsch eingestellte Verzahnung der Schneidscheibe bildet einen engen Sägeschnitt, wodurch zum übermäßigen Reiben, Einklemmen und Rückschlag kommt
- **Vor dem Schnittvorgang stellen Sie die Schnitttiefe- und Neigungswinkelklemmen richtig ein.** Werden die Einstellungen der Sägemaschine beim Schneiden geändert, kann es zum Einklemmen und Rückschlag kommen.
- **Gehen Sie besonders vorsichtig beim Tiefschneiden in den Trennwänden vor.** Die Schneidscheibe kann andere Objekte, die von außen nicht sichtbar sind, schneiden und somit zum Rückschlag führen.

FUNKTIONEN DER UNTEREN SCHUTZABDECKUNG

- **Vor jedem Gebrauch stellen Sie sicher, dass die untere Abdeckung richtig aufgeschoben ist. Verwenden Sie die Sägemaschine nicht, wenn sich die untere Abdeckung keine freien Bewegungen ausführt und nicht sofort schließt. Die untere Abdeckung darf in der offenen Stellung nicht befestigt bzw. gelassen werden.** Bei einem zufälligen Herunterfallen der Sägemaschine kann die untere Abdeckung geknickt werden. Heben Sie die untere Abdeckung mit dem Rückzuggriff und stellen Sie sicher, dass die Abdeckung sich frei bewegt und die Schneidscheibe oder andere Geräteelemente bei jedem Einstellwinkel und jeder Schnitttiefe nicht berührt.

- **Prüfen Sie die Funktionsweise der Feder der unteren Abdeckung. Wenn die Abdeckung und Feder nicht richtig arbeiten, müssen sie vor dem Gebrauch repariert werden.** *Die Funktion der unteren Abdeckung kann durch beschädigte Teile, klebrige Ablagerungen bzw. Abfallschichten verlangsamt werden.*
- **Das manuelle Zurückziehen der unteren Abdeckung ist nur bei Sonderschnitten wie „Tiefschnitt“ und „Komplexer Schnitt“ zugelassen. Heben Sie die untere Abdeckung mit dem Rückzuggriff und geben Sie sie frei, wenn die Schneidscheibe sich ins Werkstück vertieft.** *Bei allen anderen Schnittarten empfehlen wir, dass die untere Abdeckung selbsttätig funktioniert.*
- **Vor dem Ablegen der Sägemaschine auf den Werkstatttisch oder Fußboden prüfen Sie stets, dass die untere Abdeckung die Schneidscheibe verdeckt.** *Die nicht verdeckte, rotierende Schneidscheibe wird den Rückwärtsgang der Kreissäge verursachen, die alles in ihrem Weg schneiden wird. Berücksichtigen Sie die Zeit, die zum Stillstand der Schneidscheibe nach Ausschalten benötigt wird.*

ZUSÄTZLICHE SICHERHEITSHINWEISE

- Verwenden Sie keine Schneidescheiben, die beschädigt oder verformt sind.
- Keine Schleifscheiben verwenden.
- Verwenden Sie nur die vom Hersteller empfohlenen Schneidescheiben, die den Anforderungen der Norm EN 847-1 entsprechen.
- Verwenden Sie keine Schneidescheiben, die über keine Verzahnung mit Hartmetallschicht verfügen.
- **Eichen- bzw. Buchenholz oder asbesthaltige Stoffe können gesundheitsschädlich sein.** Direkter physischer Kontakt mit Stäuben kann allergische Reaktionen und/oder Erkrankungen der Atemwege beim Bediener oder bei den sich in der Nähe befindenden Personen verursachen. Stäube vom Eichen- bzw. Buchenholz gelten als krebserregend, insbesondere in Kombination mit Substanzen zur Holzbearbeitung (Holzschutzmittel).
- Verwenden Sie geeignete persönliche Schutzausrüstung wie:
 - Gehörschutz, um das Risiko des Hörverlusts zu reduzieren;
 - Augenschutz;
 - Schutz für Ihre Atemwege, um das Risiko der Einatmung von schädlichen Stäuben zu reduzieren;
 - Handschuhe zum Umgang mit Schneidescheiben (halten Sie die Schneidescheiben möglichst am Haltegriff) und anderen rauen und scharfen Stoffen;
- Beim Holzschneiden schließen Sie das System an das Absaugungssystem an.
- Passen Sie die Schneidescheibe an die Art des zu schneidenden Stoffs an.
- Verwenden Sie nie die Kreissäge zum Schneiden von Werkstücken, die kein Holz bzw. keine holzähnlichen Stoffe sind.
- Verwenden Sie die Kreissäge nie ohne Abdeckung oder falls sie gesperrt ist.
- Der Fußboden im Arbeitsbereich der Maschine muss gut gepflegt sein, darf keine losen Materialien und herausragenden Elemente aufweisen.
- Sorgen Sie für eine entsprechende Beleuchtung des Arbeitsplatzes.
- Der Bediener der Maschine soll entsprechend betriebs- und bedienungsmäßig geschult werden.
- Beachten Sie die max. Drehzahl, die auf der Schneidescheibe angegeben ist.
- Stellen Sie sicher, dass die verwendeten Teile den Empfehlungen des Herstellers entsprechen.
- Ist die Kreissäge mit Laser ausgestattet, so ist der Austausch gegen einen anderen Lasertyp nicht zugelassen. Reparaturen sind vom

Kundendienst durchzuführen.

- Verwenden Sie das Gerät nicht stationär. Es ist zum Einsatz mit einem Sägetisch nicht ausgelegt.

RICHTIGE BEDIENUNG UND RICHTIGER EINSATZ VON AKKUMULATOREN

- Der Ladevorgang soll unter Kontrolle des Benutzers verlaufen.
- Vermeiden Sie das Laden des Akkus bei Temperaturen unter 0°C.
- Zum Laden der Akkumulatoren verwenden Sie nur das vom Hersteller empfohlene Ladegerät. Das Verwenden eines Ladegeräts, das für einen anderen Akku-Typ geeignet ist, das Brandrisiko darstellt.
- Wird der Akku nicht gebraucht, lagern Sie ihn fern von metallischen Gegenständen wie Papierklammern, Münzen, Nägel, Schrauben oder andere kleine Metallelemente, die die Klemmen des Akkus kurzschließen können. Der Kurzschluss der Akku-Klemmen kann zu Verbrennungen oder Brand führen.
- Im Falle einer Beschädigung und/oder einer unsachgemäßen Verwendung des Akkus kann zu einer Freisetzung von Gasen kommen. Lüften Sie den Raum, bei Beschwerden konsultieren Sie einen Arzt. Durch Gase können die Atemwege beschädigt werden.
- Unter den extremen Bedingungen kann es zu einer Leckage der Akku-Flüssigkeit kommen. Die aus dem Akkumulator austretende Flüssigkeit kann Reizungen oder Verbrennungen verursachen. Falls eine Leckage festgestellt wird, soll der Benutzer folgendermaßen vorgehen:
 - die Flüssigkeit vorsichtig mit einem Lappen wischen. Den Augen- und Hautkontakt vermeiden.
 - falls es zu dem Hautkontakt kommt, ist die betroffene Körperstelle sofort reichlich mit sauberem Wasser zu spülen, die Flüssigkeit eventuell mit einer milden Säure wie Zitronensaft oder Essig zu neutralisieren.
 - beim Augenkontakt die Augen sofort reichlich mit sauberem Wasser mindestens 10 Minuten lang spülen und Arzt aufsuchen.
- **Beschädigter bzw. veränderter Akku darf nicht verwendet werden. Beschädigte oder veränderte Akkus können unvorhersehbar funktionieren und in der Folge zum Feuer, zur Explosion oder Verletzungen führen.**
- **Lassen Sie keine Feuchtigkeit bzw. kein Wasser auf den Akkumulator einwirken.**
- **Halten Sie stets den Akku von Wärmequellen fern. Lassen Sie den Akku nicht für eine längere Zeit in einer Umgebung, in der Hitze (Stellen mit direkter Sonneneinstrahlung, in der Nähe von Heizkörpern oder da, wo die Temperatur 50 °C übersteigt) herrscht.**
- **Den Akku keinem Feuer bzw. keinen hohen Temperaturen aussetzen. Das Einwirken von Feuer bzw. Temperatur von über 130 °C kann zur Explosion führen.**

ACHTUNG! Die Temperatur von 130 °C kann als 265 °F angegeben werden.

- **Sämtliche Ladeanweisungen einhalten. Den Akku bei Temperaturen, die über den in der Nennwert-Tabelle in der Anweisung genannten Bereich hinausgehen, nicht laden. Das nicht geeignete Laden oder die Temperaturen außerhalb des angegebenen Bereichs können den Akku beschädigen und die Feuergefahr erhöhen.**

AKKUS REPARIEREN:

- **Beschädigte Akkus dürfen nicht repariert werden.** *Mit der Reparatur des Akkus nur den Hersteller oder eine autorisierte Servicestelle beauftragen.*
- **Den verbrauchten Akkumulator an eine geeignete Stelle bringen, die sich mit der Entsorgung von Gefahrstoffen befasst.**

SICHERHEITSHINWEISE IN BEZUG AUF DAS LADEGERÄT

- Lassen Sie keine Feuchtigkeit bzw. kein Wasser auf das Ladegerät einwirken. Das Eindringen von Wasser ins Ladegerät erhöht das Risiko eines Stromschlages. Das Ladegerät kann nur in trockenen Räumen verwendet werden.
- Vor jeder Bedienungstätigkeit oder Reinigung des Ladegerätes trennen Sie es von der Netzspannung.
- Verwenden Sie kein Ladegerät, das auf brennbaren Materialien (z.B. Papier, Textilien) oder in der Nähe von brennbaren Stoffen gelegt ist. Aufgrund der Erhöhung der Temperatur des Ladegeräts während des Ladevorgangs besteht die Gefahr eines Brands.
- Vor jedem Gebrauch überprüfen Sie den Zustand des Ladegeräts, des Kabels und des Steckers. Im Falle von Schäden — verwenden Sie das Ladegerät nicht mehr. Versuchen Sie nicht, das Ladegerät zu zerlegen. Lassen Sie alle Instandsetzungen durch eine autorisierte Kundendienstwerkstatt ausführen. Eine unsachgemäß durchgeführte Montage des Ladegeräts kann zu einem Stromschlag oder Brand führen.
- Kinder und körperlich, seelisch oder geistig behinderte Personen und anderen Personen, deren Erfahrung oder Wissen nicht ausreichend ist, um das Ladegerät unter Einhaltung von allen Sicherheitsbestimmungen zu bedienen, sollten das Ladegerät ohne Aufsicht einer verantwortlichen Person nicht bedienen. Anderenfalls besteht die Gefahr, dass das Gerät nicht sachgemäß bedient wird und es in Folge dessen zu Verletzungen kommen kann.
- Ziehen Sie stets den Netzstecker aus der Steckdose, wenn das Ladegerät nicht im Gebrauch ist.
- Sämtliche Ladeanweisungen einhalten. Den Akku bei Temperaturen, die über den in der Nennwert-Tabelle in der Anweisung genannten Bereich hinausgehen, nicht laden. Das nicht geeignete Laden oder die Temperaturen außerhalb des angegebenen Bereichs können den Akku beschädigen und die Feuergefahr erhöhen.

LADEGERÄT REPARIEREN

- Beschädigtes Ladegerät darf nicht repariert werden. Mit der Reparatur des Ladegerätes nur den Hersteller oder eine autorisierte Servicestelle beauftragen.
- Das verbrauchte Ladegerät an eine geeignete Stelle bringen, die sich mit der Entsorgung derartiger Abfälle befasst.

ACHTUNG! Das Gerät ist für den Betrieb in Innenräumen bestimmt.

Obwohl eine sichere Konstruktion, Sicherheitseinrichtungen und zusätzliche Schutzeinrichtungen eingesetzt werden, besteht stets das Restrisiko einer Verletzung beim Betrieb der Vorrichtung.

Die Lithium-Ionen-Akkus können herausfließen, sich entzünden oder explodieren, falls sie auf hohe Temperaturen erhitzt werden bez. falls es zu einem Kurzschluss kommt. Die Akkus dürfen deswegen an heißen und sonnigen Tagen im Auto nicht aufbewahrt werden. Der Akku darf nicht geöffnet werden. Die Lithium-Ionen-Akkus enthalten elektronische Sicherungseinrichtungen, deren Beschädigung das Entflammen oder die Explosion des Akkus verursachen kann.

Erläuterung zu den eingesetzten Piktogrammen



1. Die Betriebsanleitung durchlesen und die darin enthaltenen Warnhinweise und Sicherheitshinweise beachten!
2. Schutzbrille und Gehörschutz tragen.
3. Bei der Arbeit eine Schutzmaske tragen.
4. Das Gerät von Kindern fernhalten.
5. Das Gerät vor Regen schützen.
6. In Räumen betreiben. Vor Feuchte und Wasser schützen.
7. Vorsicht – heiße Elemente!
8. Schutzhandschuhe tragen.
9. Recycling.
10. Zweite Schutzklasse.
11. Getrennt sammeln.
12. Akkuzellen nicht ins Feuer legen.
13. Gefährlich für die aquatische Umwelt.
14. Nicht über 50 °C erhitzen lassen.

AUFBAU UND ANWENDUNG

Die Kreissäge ist ein akkubetriebenes Elektrowerkzeug. Das Werkzeug wird mit einem Gleichstrom-Kommutatormotor mit Dauermagnet und Getriebe. Dieses Elektrowerkzeug wird breit zum Schneiden von Holzelementen sowie Holzwerkstoffen verwendet. Verwenden Sie das Gerät nicht zum Schneiden von Brennholz. Sämtliche Versuche, die Gehrungssäge zu anderen Zwecken als angegeben zu verwenden, gelten als der bestimmungsgemäße Gebrauch des Gerätes. Verwenden Sie die Kreissäge nur mit geeigneten Schneidescheiben, mit Verzahnung mit einer Hartmetallschicht. Die Kreissäge ist geeignet für die Ausführung von leichten Werkstattarbeiten und allen Arbeiten, die Zuhause selbst durchgeführt werden (Heimwerker).



Nichtbestimmungsgemäße Verwendung des Elektrowerkzeugs ist nicht zugelassen.

BESCHREIBUNG DER SEITEN MIT GRAPHIKEN

Die unten angeführte Nummerierung bezieht sich auf die Elemente des Gerätes, die auf den Seiten mit Graphiken dargestellt werden.

1. Staubabsaugstutzen
2. Obere Abdeckung
3. Taste der Schalterverriegelung

4. Hauptschalter
5. Hebel der unteren Abdeckung
6. Vorderer Handgriff
7. Beleuchtung
8. Schneidescheibe
9. Flanschunterlage
10. Befestigungsschraube für Schneidescheibe
11. Untere Abdeckung
12. Schnitttiefe
13. Haupthaltegriff
14. Akku-Schacht
15. Taste der Spindelarretierung
16. Gestell
17. Verriegelungsregler für Fußeinstellungen
18. Anzeige der Schnittlinie 45°
19. Anzeige der Schnittlinie 0°
20. Schraube für parallele Führungsverriegelung
21. Akku-Spannknopf
22. Akku
23. Ladegerät
24. LED-Dioden
25. Taste der Akku-Ladezustandsanzeige
26. Akku-Ladezustandsanzeige (LED-Diode)
27. Einstellring der Arretierung der Schnitttiefe
28. Parallele Führung

* Es können Unterschiede zwischen der Abbildung und dem Produkt auftreten.

BESCHREIBUNG DER VERWENDETEN GRAPHISCHEN ZEICHEN



ACHTUNG



WARNUNG



MONTAGE/EINSTELLUNGEN



INFORMATION

AUSSTATTUNG UND ZUBEHÖR

1. Parallele Führung – 1 St.
2. Sechskantschlüssel – 1 St.

VORBEREITUNG AUF DEN EINSATZ

AKKU HERAUSNEHMEN / EINLEGEN



- Der Akku-Befestigungsknopf (21) drücken und den Akku (22) herausnehmen (Abb. A).
- Den aufgeladenen Akku (22) in den Akku-Schacht (14) im Handgriff (13) bis zu einem hörbaren Einrasten des Akku-Befestigungsknopfs (21) einschieben.

AKKU LADEN



Das Gerät wird mit dem Akkumulator im teilweise aufgeladenen Zustand geliefert. Die optimalen Umgebungstemperaturen zum Laden des Akkus liegen zwischen 4–40 °C. Ein neuer Akku oder ein Akku, der eine längere Zeit nicht im Gebrauch war, wird seine volle Versorgungsleistung nach ca. 3–5 Auf- und Entladungszyklen erreichen.



- Den Akku (22) vom Gerät (Abb. A) herausnehmen.
- Das Ladegerät an die Netzsteckdose (230 V AC) anschließen.
- Den Akku (22) ins Ladegerät (23) (Abb. B) einlegen. Prüfen Sie den Akku auf richtigen Sitz (eingeschoben bis zum Anschlag).



Nach dem Anschließen des Ladegerätes an die Netzsteckdose (230 V AC) leuchtet die grüne Diode (24) am Ladegerät auf und signalisiert damit, dass die Spannung anliegt.

Nach dem Hineinlegen des Akkus (22) ins Ladegerät (23) leuchtet die rote LED-Diode (24) am Ladegerät auf, die signalisiert, dass der Ladevorgang des Akkus läuft.

Gleichzeitig leuchten die grünen LED-Dioden (26) in unterschiedlicher Reihenfolge (siehe Beschreibung unten).

- **Das pulsierende Leuchten aller LED-Dioden** bedeutet, dass der Akku entladen ist und aufgeladen werden muss.
- Falls **2 Dioden pulsierend leuchten**, signalisiert es, dass der Akku teilweise entladen ist.
- Falls **1 LED-Diode pulsierend leuchtet**, signalisiert es einen hohen Akku-Ladezustand.



Wird der Akku aufgeladen, leuchtet die grüne LED-Diode (24) am Ladegerät und alle LED-Dioden der Ladezustandsanzeige des Akkus (26) dauernd. Nach einiger Zeit (ca. 15 Sekunden) erlöschen die LED-Dioden der Ladezustandsanzeige des Akkus (26).



Laden Sie den Akku nicht länger als 8 Stunden. Die Überschreitung dieser Ladezeit kann zur Beschädigung von Akkuzellen führen. Das Ladegerät schaltet automatisch nach dem vollständigen Aufladen des Akkus aus. Die grüne Diode am Ladegerät wird weiter leuchten. Die LED-Dioden der Ladezustandsanzeige des Akkus erlöschen nach einiger Zeit. Trennen Sie die Ladestation von der Netzspannung vor dem Herausnehmen des Akkus aus dem Ladegerät. Vermeiden Sie kurze nacheinander folgende Ladevorgänge. Nach kurzzeitiger Beanspruchung des Gerätes laden Sie die Akkus nicht erneut. Eine wesentliche Verkürzung der Zeit zwischen den notwendigen Ladevorgängen zeugt davon, dass der Akku verbraucht ist und ausgetauscht werden muss.



Beim Laden werden die Akkus sehr heiß. Keine Arbeiten unmittelbar nach dem Laden ausführen – Abwarten bis der Akku Raumtemperatur erreicht. Dies wird die Beschädigung des Akkus verhindern.

AKKU-LADEZUSTANDSANZEIGE



Der Akku ist mit einer Akku-Ladezustandsanzeige (3 LED-Dioden) (26) ausgestattet. Um den Akku-Ladezustand zu prüfen, drücken Sie die Taste der des Schalters (25) (Abb. C). Das Aufleuchten aller Dioden signalisiert einen hohen Akku-Ladezustand. Leuchten 2 Dioden, bedeutet es, dass der Akku teilweise entladen ist. Das Leuchten nur einer Diode bedeutet, dass der Akku entladen ist und aufgeladen werden muss.

SCHNITTIEFE EINSTELLEN



Die Schnitttiefe unter dem rechten Winkel kann im Bereich von 0 bis 46 mm reguliert werden.



- Den Verriegelungshebel für Schnitttiefe (27) freigeben.
- Gewünschte Schnitttiefe (mit Skala) einstellen.
- Den Arretierungsring der Schnitttiefe (27) (Abb. D) arretieren.

FÜHRUNG ZUM PARALLELSCHNEIDEN MONTIEREN



Die Führung für das parallele Schneiden kann an der linken oder rechten Seite des Gerätes angebracht werden.



- Die Schraube der parallelen Führung (20) lösen.
- Die Leiste der parallelen Führung in den Fuß (16) einschieben, den gewünschten Abstand (mit der Skala) einstellen und anbringen, dazu die Schrauben der Verriegelung der parallelen Führung (20) anziehen (Abb. E).



Die Leiste der parallelen Führung soll nach unten zeigen.



Die parallele Führung (28) kann ebenfalls zum Schrägschneiden im Bereich von 0° bis 45° eingesetzt werden.



Lassen Sie nie zu, dass sich hinter der eingeschalteten Kreissäge Ihre Hand oder Finger befinden. Beim Rückschlag kann die Kreissäge dann auf Ihre Hand herunterfallen und schwere Körperverletzung verursachen.

UNTERE ABDECKUNG SCHWENKEN



Die untere Abdeckung (11) der Schneidescheibe (8) wird beim Kontakt mit dem Werkstück automatisch allmählich geschwenkt. Um sie manuell zu schwenken, ist der Hebel der unteren Abdeckung (5) zu verschieben.

STAUBABFÜHRUNG



Die Kreissäge ist mit einem Staubabsaugstutzen (1) ausgestattet, der die Absaugung der beim Schneiden entstehenden Spänen und Stäuben ermöglicht.

BETRIEB/EINSTELLUNGEN

EIN-/AUSSCHALTEN



Halten Sie die Kreissäge beim Betätigen mit beiden Händen fest, denn das Motordrehmoment kann zu einer nicht kontrollierten Umdrehung des Elektrowerkzeugs führen.

Beachten Sie, dass nach Ausschalten der Kreissäge ihre bewegliche Elemente eine Zeit lang immer noch rotieren.



Das Gerät ist mit einem Sicherheitsschalter ausgestattet, der vor einem versehentlichen Start des Werkzeugs schützt. Die Sicherheitstaste befindet sich auf den beiden Seiten des Gehäuses.



Einschalten

- Einen der Tasten der Schalterverriegelung (3) drücken und in dieser Position halten (Abb. F).
- Die Taste des Schalters (2) (Abb. G) drücken.
- Nach der Inbetriebnahme des Gerätes kann die Taste der Schalterverriegelung (3) losgelassen werden.

Ausschalten

- Das Loslassen der Taste des Hauptschalters (4) bringt das Gerät zum Stoppen.



Bei jedem Drücken der Taste des Schalters (4) leuchtet die LED-Diode (7) auf, die den Arbeitsbereich beleuchtet.

SCHNEIDEN



Die Schnittlinie wird von der Anzeige der Schnittlinie (18) für 45° bzw. (19) für 0° (Abb. H) angezeigt.



- Beim Anfang der Arbeit halten Sie die Kreissäge stets mit beiden Händen an beiden Haltegriffen fest.
- Die Kreissäge darf nur dann eingeschaltet werden, wenn sie von dem zu bearbeitenden Material weggezogen ist.
- Drücken Sie die Kreissäge nicht zu stark, sondern mäßig und kontinuierlich an.
- Nach dem Schneiden warten Sie bis zum vollständigen Stillstand der Schneidescheibe.
- Wird der Schneidevorgang unterbrochen, warten Sie beim Fortfahren ab, dass die Kreissäge ihre maximale Drehzahl erreicht und erst dann führen Sie die Schneidescheibe ins Werkstück hinein.
- Beim Querschneiden von Materialfasern (Holzfasern) werden die Fasern manchmal angehoben und abgerissen (der Vorschub der Kreissäge mit niedriger Drehzahl minimiert diese Tendenz).
- Stellen Sie sicher, dass die untere Abdeckung bis zur Endstellung kommt.
- Vor dem Schneiden stellen Sie stets sicher, dass der Einstellring der Arretierung der Schnitttiefe sowie der Verriegelungsregler für Fuß Einstellungen richtig zugeschraubt sind.
- Für die Kreissäge verwenden Sie ausschließlich Schneidescheiben mit einem richtigen Außen- und Spanndurchmesser.
- Das Werkstück ist sicher zu befestigen.
- Den breiteren Teil des Fußes der Kreissäge stellen Sie auf dem nicht geschnittenen Materialteil.



Wenn das Werkstück klein ist, befestigen Sie es mit Klemmen. Falls der Fuß der Kreissäge sich am bearbeiteten Material nicht verschiebt, sondern angehoben wird, kann es zum Rückschlag kommen.



Entsprechende Befestigung des zu schneidenden Materials sowie festes Halten der Kreissäge gewährleisten volle Kontrolle über das Gerät und verhindern somit das Risiko von Körperverletzung. Versuchen Sie nie kurze Materialstücke mit der Hand festzuhalten.

GESTELL BEIM SCHRÄGSCHNEIDEN REGULIEREN



Mit dem regulierbaren Fuß der Kreissäge kann der Schrägschnitt im Bereich von 0° bis 45° ausgeführt werden.



- Lösen Sie den Verriegelungsregler für Fuß Einstellungen (17) (Abb. I).
- Stellen Sie den Fuß (16) der Kreissäge unter gewünschten Winkel (von 0° bis 45°) mit der Skala ein.
- Drehen Sie den Verriegelungsregler für Fuß Einstellungen (17) zu.



Beachten Sie, dass beim Schrägschneiden das Risiko des Rückschlags (Einklemmens der Schneidescheibe) höher ist. Aus diesem Grund ist es besonders zu beachten, dass der Fuß der Kreissäge mit der ganzen Oberfläche ans Werkstück anliegt. Führen Sie den Schnitt stufenlos aus.

EINSTICH INS WERKSTÜCK



- Stellen Sie die gewünschte Schnitttiefe entsprechend der Dicke des Werkstücks ein.
- Stellen Sie die Kreissäge so schräg ein, dass die vordere Kante des Fußes (16) der Kreissäge sich auf dem Werkstück stützt und die Anreißnadel 00 für Senkrechtschneiden sich in der vorgesehenen Schnittlinie befindet.
- Nach dem Aufstellen der Kreissäge in der Startposition heben Sie die untere Abdeckung (11) mit dem Hebel der unteren Abdeckung (5) (die Schneidescheibe der Kreissäge ist über dem Werkstück angehoben).
- Betätigen Sie das Elektrowerkzeug und warten Sie ab, bis die Schneidescheibe ihre volle Drehzahl erreicht.
- Senken Sie allmählich die Kreissäge und vertiefen die Schneidescheibe ins Werkstück (bei diesem Vorgang soll die vordere Kante des Fußes der Kreissäge die Oberfläche des Werkstücks berühren).
- Wenn die Schneidescheibe mit dem Schneiden anfängt, geben Sie die untere Abdeckung frei.
- Wenn der Fuß der Kreissäge mit seiner ganzen Oberfläche das Material berühren wird, fahren Sie mit dem Schneiden fort und schieben die Kreissäge nach vorne.
- Ziehen Sie nie die Kreissäge mit rotierenden Schneidescheibe weg, denn dadurch das Risiko des Rückschlags entsteht.
- Schließen Sie den Einstichvorgang umgekehrt zu dessen Start ab, indem Sie die Kreissäge um die Kontaktlinie der vorderen Kante des Sägefußes mit dem Werkstück drehen.
- Nach Ausschalten der Kreissäge warten Sie ab, bis die Schneidescheibe zum vollständigen Stillstand kommt bevor Sie das Elektrogerät vom Werkstück ausfahren.
- Gegebenenfalls führen Sie die Finishbearbeitung von Kanten mit einer Blattsäge oder Handsäge aus.

GROSSE MATERIALSTÜCKE SCHNEIDEN ODER ABSCHNEIDEN



Beim Durchschneiden größerer Platten oder Bretter sind sie entsprechend zu unterstützen, um einen ev. Ruck der Schneidescheibe (Rückschlag) durch das Einklemmen der Schneidescheibe im Sägeschnitt im Werkstück zu verhindern.

BEDIENUNG UND WARTUNG



Vor allen Montage-, Einstellungs-, Reparatur- oder Bedienungsarbeiten den Akku vom Gerät herausnehmen.

WARTUNG UND AUFBEWAHRUNG



- Es wird empfohlen, das Gerät direkt nach jedem Gebrauch zu reinigen.
- Zum Reinigen kein Wasser oder keine anderen Flüssigkeiten verwenden.
- Das Gerät mit einem Pinsel reinigen oder mit Druckluft mit niedrigem Druckwert durchblasen.
- Keine Reinigungs- oder Lösungsmittel verwenden, denn sie können die Kunststoffteile beschädigen.
- Die Lüftungsschlitze der Motorstichsäge regelmäßig reinigen, um die Überhitzung des Motors zu vermeiden. Die Reinigung von Lüftungsöffnungen durch Einschieben von scharfen Elementen wie Schraubendrehern usw. ist nicht zugelassen.
- Beim übermäßigen Funken am Kommutator ist eine Fachkraft mit der Prüfung des Zustandes der Motor-Kohlebürsten zu beauftragen.
- Bei Normalgebrauch wird die Schneidescheibe nach bestimmter Zeit stumpf. Von einer stumpfen Schneidescheibe zeigt der nötige stärkere Andruck beim Schieben der Kreissäge beim Schneidevorgang.
- Wird eine Beschädigung der Schneidescheibe festgestellt, so ist sie unverzüglich auszutauschen.
- Die Schneidescheibe muss immer Schaff sein.
- Das Gerät in einem trockenen Ort, außerhalb der Reichweite von Kindern aufbewahren.
- Das Gerät ist mit herausgenommenem Akku aufzubewahren.

AUSTAUSCH DER SCHNEIDESCHEIBE



- Schrauben Sie die Befestigungsschraube der Schneidescheibe (10) mit dem mitgelieferten Schlüssel nach links ab.
- Um der Drehung der Spindel der Kreissäge entgegenzuwirken, sperren Sie die Schneidescheibe beim Abschrauben der Befestigungsschraube mit der Taste der Spindelarrretierung (15) (Abb. K).
- Bauen Sie die äußere Flanschunterlage (9) ab.
- Mit dem Hebel der unteren Abdeckung (5) schieben Sie die untere Abdeckung (11) so, dass sie maximal in der oberen Abdeckung (2) verdeckt wird (prüfen Sie dabei die Zugfeder der unteren Abdeckung auf den Zustand und die Funktionsweise).
- Fahren Sie die Schneidescheibe (8) durch den Schlitz am Fuß der Kreissäge (16) aus.
- Bringen Sie eine neue Schneidescheibe in die Position, in der die eingestellte Verzahnung mit der Richtung des Pfeils auf der unteren und oberen Abdeckung vollkommen übereinstimmt.
- Schieben Sie die Schneidescheibe in den Schlitz am Fuß der Kreissäge und befestigen Sie sie an der Spindel, sodass sie an die Oberfläche des inneren Flansches angedrückt ist und in seiner Aussparung zentrisch sitzt.
- Bauen Sie die äußere Flanschunterlage (9) an und ziehen Sie die Befestigungsschraube der Schneidescheibe (10) nach rechts an.
- Nach dem Wechsel der Schneidescheibe ist der Sechskantschlüssel stets in der dafür bestimmten Ablage aufzubewahren.



Beachten Sie, dass die Schneidescheibe mit der Verzahnung in richtiger Richtung montiert wird. Die Drehrichtung der Spindel des Elektrowerkzeugs zeigt der Pfeil auf dem Gehäuse der Kreissäge.

Beim Greifen nach der Schneidescheibe gehen Sie besonders vorsichtig vor. Verwenden Sie Schutzhandschuhe, um Ihre Hände vor der scharfen Verzahnung der Schneidescheibe zu schützen.



Alle Störungen sind durch den autorisierten Kundendienst des Herstellers zu beheben.

TECHNISCHE PARAMETER

NENNWERTE

Akku-Kreissäge		Wert
Parameter		Wert
Spannung des Akkumulators		18 V DC
Leerlaufdrehzahl		4200 min ⁻¹
Schrägschnittbereich		0° ÷ 45°
Max. Außendurchmesser der Schneidescheibe	der	150 mm
Innendurchmesser der Schneidescheibe	der	10 mm
Max. Schnitttiefe	45° Winkel	48 mm
	45° Winkel	36 mm
Schutzklasse		III
Masse		2,475 kg
Baujahr		2017

Akkumulator aus dem Graphite Energy+-System		
Parameter	Wert	
Akkumulator	58G001	58G004
Voltage akku	18 V DC	18 V DC
Typ des Akkumulators	Li-Ion	Li-Ion
Akku-Kapazität	2000 mAh	4000 mAh
Umgebungstemperaturbereich	4°C – 40°C	4°C – 40°C
Ladezeit beim Laden mit einem Ladegerät 58G002	1 h	2 h
Masse	0,400 kg	0,650 kg
Baujahr	2017	2017

Ladegerät aus dem Graphite Energy+ System	
Parameter	Wert
Ladegerättyp	58G002
Versorgungsspannung	230 V AC
Versorgungsfrequenz	50 Hz
Ladespannung	22 V DC
Max. Ladestrom	2300 mA
Umgebungstemperaturbereich	4°C – 40°C
Akku-Ladezeit 58G001	1 h
Akku-Ladezeit 58G004	2 h
Schutzklasse	II
Masse	0,300 kg
Baujahr	2017



LÄRM- UND SCHWINGUNGSANGABEN

Informationen über Lärm und Vibrationen

Der Lärmpegel wie der Schalldruckpegel L_{pA} und Schallleistungspegel L_{wA} und die Messunsicherheit K, sind unten in der Anleitung nach EN 60745 angegeben.

Die Vibrationswerte a_{rh} und die Messunsicherheit K wurden nach der Norm EN 60745 unten angegeben.

Der in dieser BA unten angegebene Vibrationspegel wurde gemäß dem in der Norm EN 60745 bestimmten Messverfahren gemessen und kann zum Vergleich der Elektrowerkzeuge

verwendet werden. Er kann auch für eine vorläufige Einschätzung der Vibrationsbelastung verwendet werden.

Der angegebene Vibrationspegel ist repräsentativ für standardmäßige Anwendungen des Elektrowerkzeugs. Der Vibrationspegel kann sich ändern, wenn das Elektrowerkzeug für andere Anwendungen oder mit anderen Arbeitswerkzeugen verwendet wird bzw. nicht ausreichend gewartet wird. Die oben genannten Gründe können zu einer erhöhten Exposition gegenüber Vibrationen während der gesamten Arbeitszeit führen.

Um genau die Vibrationsbelastung einzuschätzen, sind Perioden, in den das Elektrowerkzeug abgeschaltet ist oder eingeschaltet ist, aber nicht gebraucht, ebenfalls zu berücksichtigen. Dadurch kann sich die Exposition gegenüber Vibrationen als viel niedriger erweisen. Zusätzliche Sicherheitsmaßnahmen vornehmen, um den Benutzer vor den Auswirkungen von Vibrationen beispielsweise durch die Wartung des Elektrowerkzeugs und der Arbeitswerkzeuge, die Sicherung der richtigen Temperatur der Hände, die richtige Arbeitsorganisation, zu schützen.

Schalldruckpegel: $L_{pA} = 79,2 \text{ dB (A) K=3dB (A)}$

Schalleistungspegel: $L_{WA} = 90,2 \text{ dB (A) K=3dB (A)}$

Wert der Schwingungsbeschleunigung:

$a_h < 2,5 \text{ m/s}^2 \text{ K} = 1,5 \text{ m/s}^2$

UMWELTSCHUTZ / CE



Werfen Sie elektrisch betriebene Produkte nicht in den Hausmüll, sondern einer umweltgerechten Wiederverwertung zuführen. Fragen Sie den Vertreiber oder lokale Verwaltung nach Informationen über die Entsorgung. Elektro- und Elektronik-Altgeräte enthalten Substanzen, die für die Umwelt nicht neutral sind. Das der Wiederverwertung nicht zugeführte Gerät stellt eine potentielle Gefahr für die Umwelt und Gesundheit der Menschen dar.

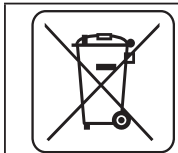

Li-Ion

Akkumulatoren/Batterien nicht in den Hausmüll, Feuer bzw. Wasser werfen. Beschädigte bzw. Verbrauchte Akkumulatoren sind ordnungsgemäß in Übereinstimmung mit der gültigen Richtlinie über die Entsorgung von Batterien und Akkumulatoren zu recyceln.

* Änderungen vorbehalten.

„Grupa Topex Spółka z ograniczoną odpowiedzialnością” Spółka komandytowa mit Sitz in Warschau, ul. Pograniczna 2/4 (nachfolgend: „Grupa Topex”) teilt mit, dass alle Urheberrechte auf den Inhalt der vorliegenden Betriebsanleitung (nachfolgend: „Betriebsanleitung”), darunter u. a. derer Text, Bilder, Schemata, Zeichnungen, sowie Anordnung, ausschließlich Grupa Topex angehören und laut Gesetz über das Urheberrecht und verwandte Rechte vom 4. Februar 1994 (GBL. 2006 Nr. 90 Pos. 631 mit späteren Änderungen) rechtlich geschützt werden. Das Kopieren, Verarbeiten, Veröffentlichungen sowie Modifizieren der gesamten Betriebsanleitung bzw. derer Einzelelemente für kommerzielle Zwecke ohne Einwilligung von Grupa Topex in Schriftform ist streng verboten und kann zivil- und strafrechtlich verfolgt werden.

ПЕРЕВОД ОРИГИНАЛЬНОЙ ИНСТРУКЦИИ ПО ЭКСПЛУАТАЦИИ АККУМУЛЯТОРНАЯ ДИСКОВАЯ ПИЛА 58G008

ВНИМАНИЕ: ПЕРЕД НАЧАЛОМ ЭКСПЛУАТАЦИИ ЭЛЕКТРОИНСТРУМЕНТА СЛЕДУЕТ ВНИМАТЕЛЬНО ПРОЧИТАТЬ ДАННУЮ ИНСТРУКЦИЮ И СОХРАНИТЬ В КАЧЕСТВЕ СПРАВОЧНОГО МАТЕРИАЛА.

СПЕЦИАЛЬНЫЕ ТРЕБОВАНИЯ ПО БЕЗОПАСНОСТИ

СПЕЦИАЛЬНЫЕ ТРЕБОВАНИЯ ПО БЕЗОПАСНОСТИ ДЛЯ ДИСКОВЫХ ПИЛ БЕЗ РАСКЛИНИВАЮЩЕГО НОЖА

Опасно:

Приступая к каким-либо действиям, связанным с настройкой, обслуживанием (заменой пильного диска) или ремонтом, выньте аккумуляторную батарею из электроинструмента.

- **Не допускайте попадания рук в зону пиления и не прикасайтесь к пильному диску. Держитесь второй рукой за дополнительную рукоятку или за корпус двигателя. При удержании пилы обеими руками они будут защищены от пореза пильным диском.**
- **Не держите руки ниже обрабатываемого изделия. Защитный кожух не может защищать от пильного диска снизу обрабатываемой детали.**
- **Отрегулируйте глубину пропила в зависимости от толщины обрабатываемой детали. Из обрабатываемой детали пильный диск должен выступать не более чем на полную высоту зуба.**
- **Никогда не удерживайте распиливаемую деталь в руках или на коленях. Закрепляйте обрабатываемую деталь на устойчивой подставке. Это является важным условием минимизации опасности от контакта с пильным диском, в том числе при его заклинивании или при потере контроля над пилой.**
- **При производстве работы, при которой режущий инструмент может прикоснуться к скрытой проводке, удерживайте ручную машину только за изолированную рукоятку. При прикосновении к находящемуся под напряжением проводу открытые металлические части ручной машины могут попасть под напряжение и вызвать поражения оператора электрическим током.**
- **При продольной распиловке всегда применяйте упор или прямую направляющую планку. Это улучшает точность пропила и снижает возможность заклинивания пильного диска.**
- **Всегда используйте пильные диски нужного размера и имеющие соответствующее посадочное отверстие. Пильные диски, которые не подходят к соответствующим деталям пилы, вращаются с радиальным биением, что ведет к потере управления пилой.**
- **Никогда не применяйте поврежденные или неверно подобранные подкладные шайбы или винты для крепления пильного диска. Подкладные шайбы и винты для крепления пильного диска сконструированы специально для данной пилы с целью получения оптимальных эксплуатационных характеристик и безопасности в работе.**

ОТДАЧА, ПРИЧИНЫ ОТДАЧИ И ДЕЙСТВИЯ ПО ПРЕДОТВРАЩЕНИЮ ОТДАЧИ

- Отдача – это внезапная реакция вследствие блокирования, заклинивания или перекоса пильного диска, приводящая к неконтролируемому подъему пилы с выходом пильного диска из пропила в направлении оператора;
- При сильном защемлении пильного диска или ограничении его хода реактивная сила, создаваемая двигателем, отбрасывает пилу в направлении оператора;
- Если пильный диск искривится или перекосятся, то зубья задней кромкой могут цепляться за обрабатываемую деталь, из-за чего пильный диск будет перемещаться в направлении выхода из пропила, а пила - отбрасываться в направлении оператора.

ВНИМАНИЕ! Отдача является следствием неверной или ошибочной эксплуатации пилы, нарушением правил выполнения работ. Она может быть предотвращена принятием соответствующих мер предосторожности, указанных ниже

- **Надежно удерживайте пилу обеими руками, а руки располагайте так, чтобы можно было противодействовать силам отдачи. Всегда находитесь в стороне от пильного диска, не допускайте нахождения пильного диска на одной линии с вами. Отдача может быть причиной «скачка» пилы назад, но при принятии мер предосторожности оператор может компенсировать возникающие усилия и не потерять способность управления.**
- **В случае если происходит заклинивание пильного диска или работа прерывается по какой-либо другой причине, отпустите клавишу выключателя и удерживайте пилу в материале до полной ее остановки.**
- **Никогда не пытайтесь извлечь пилу из распиливаемой детали или вести ее в обратном направлении, пока пильный диск вращается и может произойти отдача. Найдите причину заклинивания пильного диска и устраните ее.**
- **Прежде чем включить пилу, находящуюся в заготовке, выровняйте пильный диск в пропиле, проверьте, не соприкасаются ли зубья пилы с торцевой поверхностью реза. Если имеет место заклинивание пильного диска, то при повторном пуске пилы может произойти отдача.**
- **При распиловке больших тонких заготовок, с целью снизить риск отдачи из-за заклинивания пильного диска, надежно закрепляйте обрабатываемые детали на опорах. Длинные заготовки при распиловке могут прогибаться под действием собственной массы. Поддерживающие опоры должны располагаться с обеих сторон доски, рядом с линией реза и около края доски.**
- **Не пользуйтесь пильными дисками с тупыми или поврежденными зубьями. Использование пильных дисков с тупыми или неразведенными зубьями ведет к образованию «узкого» пропила, повышенному трению пильного диска о материал, заклиниванию и отдаче пилы.**
- **До начала пиления надежно зафиксируйте устройство регулировки глубины пропила и угла наклона диска. Если во время пиления произойдет изменение этих установок, то может произойти заклинивание пильного диска и обратная отдача пилы.**
- **Будьте особенно осторожны, когда выполняете врезание в перегородках. Погружающийся пильный диск может начать резание скрытых предметов, что может стать причиной отдачи пилы.**

ИСПРАВНОСТЬ НИЖНЕГО КОЖУХА

- **Перед началом использования пилы каждый раз проверяйте правильность закрытия нижнего кожуха. Не применяйте пилу, если нижний кожух свободно не открывается и (или) закрывается с задержками и заеданием. Никогда не фиксируйте нижний кожух в**

открытом положении. Если пила случайно упадет, нижний кожух может погнуться. Откройте защитный кожух за рычаг его отвода и убедитесь, что он перемещается свободно и при любом угле, и любой глубине пропила не касается ни пильного диска, ни других частей пилы.

- **Проверяйте, как функционирует пружина нижнего кожуха. При отсутствии нормальной работы нижнего кожуха и его возвратной пружины, прежде чем приступить к работе, выполните техническое обслуживание машины. Замедленное срабатывание может быть обусловлено повреждением деталей, наличием клейких отложений или попаданием в механизм обломков.**
- **Нижний кожух можно отводить вручную при выполнении специальных распилов, например, распилов с «погружением» и сложных распилов. Поднимите нижний кожух за ручку отвода и опустите нижний кожух, как только диск войдет в обрабатываемый материал. При любой другой распиловке нижний кожух должен работать автоматически.**
- **Не кладите пилу на верстак или на пол, если пильный диск не закрыт нижним кожухом. Незащищенный кожухом и движущийся по инерции пильный диск перемещает пилу в направлении, противоположном направлению пиления и пилит все, что попадает ему на пути. Обратите внимание, что для полной остановки диска после выключения необходимо некоторое время.**

ДОПОЛНИТЕЛЬНЫЕ УКАЗАНИЯ ПО БЕЗОПАСНОСТИ

- Не применяйте поврежденные или деформированные пильные диски.
- Не применяйте шлифовальные диски.
- Разрешается работать с пильными дисками, рекомендованными производителем и отвечающими требованиям стандарта EN 847-1.
- Не применяйте пильные диски без твердосплавных пластин из карбида кремния на зубьях.
- **Пыль некоторых пород древесины может быть опасна для здоровья.** Прямой физический контакт с пылью может вызвать аллергическую реакцию и (или) заболевание дыхательной системы у оператора либо находящихся поблизости людей. Древесная пыль дуба и бука считается канцерогенной, в особенности в сочетании со средствами для обработки древесины (для пропитки древесины).
- Пользуйтесь средствами индивидуальной защиты, такими как:
 - защитные наушники, для снижения риска потери слуха,
 - средства защиты глаз;
 - средства защиты дыхательных путей, для снижения риска вдыхания вредной пыли;
 - рабочие перчатки для работы с пильными дисками и прочими острыми материалами и материалами с шероховатой поверхностью (если возможно, держите пильные диски за отверстие).
- Подключайте вытяжку пыли во время распиловки древесины.
- Пильный диск подбирайте в зависимости от типа материала, предназначенного для распила.
- Запрещается производить пилой распил других материалов, кроме древесины или ее заменителей.
- Запрещается работать с пилой без защитного кожуха, либо если защитный кожух заблокирован.
- Пол в зоне работы с пилой сохраняйте в чистоте, не допускайте скопления материалов, в рабочей зоне не должно быть никаких выступающих элементов.
- Позаботьтесь о достаточном освещении рабочей зоны.
- Оператор должен быть ознакомлен с правилами эксплуатации пилы и правилами ухода за ней.

- Обращайте внимание на максимальную скорость, указанную на пильном диске.
- Убедитесь, что применяемые комплектующие соответствуют указаниям производителя.
- Если пила оснащена лазерным устройством, замена его лазером другого типа категорически запрещена, а его ремонт должен выполняться в сервисной мастерской.
- Не используйте электроинструмент в качестве стационарного оборудования. Он не предназначен для работы со столом для дисковых пил.

ПРАВИЛЬНОЕ ОБСЛУЖИВАНИЕ И ЭКСПЛУАТАЦИЯ АККУМУЛЯТОРНЫХ БАТАРЕЙ

- Пользователь должен контролировать процесс заряда аккумуляторной батареи.
- Не заряжайте аккумуляторную батарею при температуре ниже 0 °C.
- Заряжайте аккумуляторную батарею только зарядным устройством, рекомендованным изготовителем. Зарядное устройство, пригодное для одного типа аккумуляторной батареи, может создавать риск пожара при применении с другим типом аккумуляторной батареи.
- Когда аккумуляторная батарея не используется, держите ее на безопасном расстоянии от металлических предметов, таких как скрепки, монеты, ключи, гвозди, винты или иные мелкие металлические предметы, которые могут замкнуть клеммы аккумуляторной батареи. Короткое замыкание клемм аккумуляторной батареи может вызвать ожоги или пожар.
- В случае повреждения и неправильной эксплуатации из аккумуляторной батареи могут выделяться газы. Следует проветрить помещение, а в случае недомогания обратиться к врачу. Газы могут повредить дыхательные пути.
- При небрежном обращении из аккумуляторной батареи может вытекать жидкость. Вытекающая из аккумуляторной батареи жидкость может вызвать раздражение или ожоги. В таком случае следует действовать как описано ниже:
 - осторожно удалите жидкость тряпочкой. Избегайте попадания жидкости на кожу или в глаза.
 - в случае контакта жидкости с кожей, поврежденное место обильно промойте водой, можно нейтрализовать жидкость неагрессивной кислотой, например, лимонным соком или уксусом.
 - в случае попадания жидкости в глаза, обильно промойте глаза водой в течение 10 минут и обратитесь к врачу.
- Не пользуйтесь поврежденной или модифицированной аккумуляторной батареей. Поврежденные или модифицированные аккумуляторные батареи могут вести себя непредсказуемо, привести к пожару, взрыву, либо создать опасность телесных повреждений.
- Не подвержайте аккумуляторную батарею воздействию влаги или воды.
- Держите аккумуляторную батарею на безопасном расстоянии от источника тепла. Запрещается оставлять аккумуляторную батарею на длительное время в местах воздействия высоких температур (под прямыми солнечными лучами, вблизи обогревателей или там, где температура превышает 50 °C).
- Не подвержайте аккумуляторную батарею воздействию огня или чрезмерно высокой температуры. Воздействие огня или температуры выше 130 °C может вызвать взрыв.

ПРИМЕЧАНИЕ: Вместо температуры 130 °C может быть указана температура 265 °F.

- Соблюдайте все инструкции по зарядке, запрещается заряжать аккумуляторную батарею при температуре, выходящей за пределы диапазона температур, приведенного в таблице номинальных характеристик в инструкции по эксплуатации. Неправильная зарядка или зарядка с несоблюдением рекомендуемых пределов температур может повредить аккумуляторную батарею и повысить риск возникновения пожара.

РЕМОНТ АККУМУЛЯТОРНЫХ БАТАРЕЙ:

- Ни в коем случае не ремонтируйте поврежденные аккумуляторные батареи. Поручайте ремонт аккумуляторной батареи только изготовителю или авторизованной мастерской.
- Отработавшую свой ресурс аккумуляторную батарею следует передать в специальный пункт приема и утилизации опасных отходов данного типа.

УКАЗАНИЯ ПО БЕЗОПАСНОЙ ЭКСПЛУАТАЦИИ ЗАРЯДНОГО УСТРОЙСТВА

- Не подвержайте зарядное устройство воздействию влаги или воды. Попадание воды внутрь зарядного устройства повышает вероятность поражения электрическим током. Зарядное устройство можно использовать только внутри сухих помещений.
- Приступая к каким-либо действиям, связанным с техническим обслуживанием или чисткой зарядного устройства, отключите его от сети.
- Не пользуйтесь зарядным устройством, стоящим на легковоспламеняющихся материалах (например, бумага, текстиль), а также вблизи легковоспламеняющихся веществ. Нагрев зарядного устройства при зарядке создает опасность возникновения пожара.
- Проверяйте техническое состояние зарядного устройства, шнура питания и штепсельной вилки перед каждым использованием. Не пользуйтесь зарядным устройством при наличии повреждений. Не пытайтесь разобрать зарядное устройство. Любой ремонт поручайте авторизованной мастерской. Неправильная сборка зарядного устройства может привести к поражению электрическим током или пожару.
- Зарядное устройство не предназначено для использования лицами (включая детей) с пониженными физическими, чувственными или умственными способностями или при отсутствии у них жизненного опыта или знаний, если они не находятся под контролем или не проинструктированы об использовании устройства лицом, ответственным за их безопасность. В противном случае существует опасность неправильного обращения с зарядным устройством, что может привести к травмам.
- Неиспользуемое зарядное устройство следует отключить от сети.
- Соблюдайте все инструкции по зарядке, запрещается заряжать аккумуляторную батарею при температуре, выходящей за пределы диапазона температур, приведенного в таблице номинальных характеристик в инструкции по эксплуатации. Неправильная зарядка или зарядка с несоблюдением рекомендуемых пределов температур может повредить аккумуляторную батарею и повысить риск возникновения пожара.

РЕМОНТ ЗАРЯДНОГО УСТРОЙСТВА

- Ни в коем случае не ремонтируйте поврежденное зарядное устройство. Поручайте ремонт зарядного устройства только изготовителю или авторизованной мастерской.
- Отработавшее свой ресурс зарядное устройство передайте в специальный пункт приема и утилизации опасных отходов данного типа.

ВНИМАНИЕ! Инструмент служит для работы внутри помещений.

Несмотря на безопасную конструкцию, предпринятые защитные меры и использование средств защиты, всегда существует некоторый остаточный риск получения травмы во время работы.

Аккумуляторные батареи Li-Ion могут потечь, загореться или взорваться, если будут нагреты до высоких температур или произойдет короткое замыкание. Не храните аккумуляторные батареи в автомобиле в жаркие, солнечные дни. Не вскрывайте аккумуляторные батареи. Аккумуляторные батареи Li-Ion снабжены электронной защитой, повреждение которой может вызвать его возгорание или взрыв.

Расшифровка пиктограмм:



1. Прочитайте инструкцию по эксплуатации, соблюдайте указания и правила техники безопасности, приведенные в инструкции.
2. Носите защитные очки и средства защиты органов слуха.
3. Работайте в защитной маске.
4. Не разрешайте детям прикасаться к электроинструменту.
5. Берегите от дождя.
6. Эксплуатируйте внутри помещений, берегите от воды и влаги.
7. Внимание, острые элементы!
8. Пользуйтесь защитными перчатками.
9. Вторичная переработка.
10. Класс защиты II.
11. Селективный сбор отходов.
12. Не бросайте аккумуляторные батареи в огонь.
13. Создает опасность для водной среды.
14. Не нагревайте выше 50 °С.

КОНСТРУКЦИЯ И ПРИМЕНЕНИЕ

Дисковая пила – это электроинструмент с питанием от аккумуляторной батареи. В качестве привода использован коллекторный двигатель постоянного тока с постоянными магнитами и передачей. Электроинструмент данного типа широко применяется для распила древесины и материалов на ее основе. Запрещается использовать пилу

для распила дров. Попытки использования пилы для целей, не рекомендованных в данной инструкции, считаются применением инструмента не по назначению. Пила должна работать с пильными дисками с твердосплавными напайками из карбида кремния, которые предназначены для работы с данной пилой. Дисковая пила предназначена для выполнения легких работ в сервисных мастерских, а также для всех работ, выполняемых домашними мастерами.



Запрещается применять электроинструмент не по назначению.

ОПИСАНИЕ К ГРАФИЧЕСКИМ ИЗОБРАЖЕНИЯМ

Перечисленная ниже нумерация касается элементов инструмента, представленных на страницах с графическими изображениями.

1. Патрубок для отвода пыли
2. Верхний кожух
3. Кнопка блокировки кнопки включения
4. Кнопка включения
5. Рычаг нижнего кожуха
6. Передняя рукоятка
7. Подсветка
8. Пильный диск
9. Фланцевая шайба
10. Крепежный винт пильного диска
11. Нижний кожух
12. Регулировка глубины пропила
13. Основная рукоятка
14. Гнездо крепления аккумуляторной батареи
15. Кнопка блокировки шпинделя
16. Подошва
17. Винт фиксации подошвы
18. Указатель линии распила для 45°
19. Указатель линии распила для 0°
20. Винт блокировки боковой направляющей
21. Кнопка крепления аккумуляторной батареи
22. Аккумуляторная батарея
23. Зарядное устройство
24. Светодиоды
25. Кнопка сигнализации степени заряда аккумулятора
26. Сигнализация степени заряда аккумулятора (светодиоды).
27. Винт блокировки глубины пропила
28. Параллельная направляющая

* Внешний вид приобретенного электроинструмента может незначительно отличаться от изображенного на рисунке

РАСШИФРОВКА ПРЕДУПРЕЖДАЮЩИХ ЗНАКОВ



- ВНИМАНИЕ
- ПРЕДУПРЕЖДЕНИЕ
- СБОРКА/НАСТРОЙКА
- ИНФОРМАЦИЯ

ОСНАЩЕНИЕ И ДОПОЛНИТЕЛЬНЫЕ ПРИНАДЛЕЖНОСТИ

1. Параллельная направляющая - 1 шт.
2. Шестигранный ключ - 1 шт.

ПОДГОТОВКА К РАБОТЕ

ВЫЕМКА / КРЕПЛЕНИЕ АККУМУЛЯТОРА

-  Нажмите кнопку крепления аккумуляторной батареи (21) и вытащите аккумуляторную батарею (22) (рис. А).
-  Вставьте заряженную аккумуляторную батарею (22) в гнездо крепления аккумуляторной батареи (14), расположенное в основной рукоятке (13), до щелчка – чтобы сработала кнопка крепления аккумуляторной батареи (21).

ЗАРЯДКА АККУМУЛЯТОРА

-  Инструмент поставляется в торговую сеть с частично заряженной аккумуляторной батареей. Аккумуляторную батарею заряжайте при температуре окружающей среды от 4 °C до 40 °C. Новая аккумуляторная батарея, либо аккумуляторная батарея, которая не использовалась в течение длительного времени, достигнет своей номинальной емкости после 3-5 циклов заряда и разряда.

-  Выньте аккумуляторную батарею (22) из электроинструмента (рис. А).

- Подключите зарядное устройство к электрической сети (230 В AC).

- Вставьте аккумуляторную батарею (22) в зарядное устройство (23) (рис. В). Проверьте правильное положение аккумуляторной батареи (она должна быть вставлена до конца).

-  После включения зарядного устройства в розетку (230 В AC) загорится зеленый светодиод (24) зарядного устройства, который сигнализирует о наличии напряжения.

После того, как аккумуляторная батарея (22) будет вставлена в зарядное устройство (23), загорится красный светодиод (24) зарядного устройства, который сигнализирует о том, что идет процесс зарядки аккумуляторной батареи.

Зеленые светодиоды, сигнализирующие о степени заряда аккумуляторной батареи (26), включаются одновременно – свечение пульсирующее, комбинация их свечения разная (см. описание ниже).

- Пульсируют все светодиоды** – это означает, что заряд на исходе и аккумуляторная батарея требует зарядки.
- Светятся 2 светодиода** – это означает частичную разрядку.
- Пульсирующее свечение 1 светодиода** – это свидетельствует о высоком уровне заряда аккумулятора.

-  После зарядки аккумуляторной батареи, светодиод (24) зарядного устройства загорается зеленым цветом, все светодиоды, сигнализирующие о степени заряда аккумуляторной батареи (26) светят непрерывно. Через некоторое время (порядка 15 с) светодиоды, сигнализирующие о степени заряда аккумуляторной батареи (26), гаснут.

-  Продолжительность процесса зарядки аккумуляторной батареи не должна превышать 8 часов. Превышение данного времени может вызвать повреждение аккумуляторов батареи. Зарядное устройство не выключается автоматически после полной зарядки аккумуляторной батареи. Красный светодиод зарядного устройства будет продолжать светить. Светодиоды, сигнализирующие о степени заряда, погаснут через некоторое время. Отключите питание перед выемкой аккумуляторной батареи из зарядного устройства. Избегайте коротких и частых подзарядок. Не подзаряжайте аккумуляторную батарею после кратковременного использования электроинструмента. Существенное сокращение времени работы аккумуляторной батареи между его подзарядками свидетельствует об ее износе и необходимости замены.

-  Во время зарядки аккумуляторные батареи очень сильно нагреваются. Не начинайте работу сразу после завершения

процесса зарядки – дайте аккумуляторной батарее остыть до комнатной температуры. Это защитит аккумуляторную батарею от повреждения.

СИГНАЛИЗАЦИЯ СТЕПЕНИ ЗАРЯДА АККУМУЛЯТОРА

Аккумуляторная батарея оснащена сигнализацией степени заряда (3 светодиода LED) (26). Чтобы проверить степень заряда аккумулятора, следует нажать кнопку включения (25) (рис. С). Свечение всех светодиодов свидетельствует о высоком уровне заряда аккумуляторной батареи. Свечение 2 светодиодов означает частичную разрядку. Свечение только 1 светодиода означает, что заряд на исходе и аккумуляторная батарея требует зарядки.

НАСТРОЙКА ГЛУБИНЫ ПРОПИЛА

Глубину пропила под прямым углом можно регулировать в диапазоне от 0 до 46 мм.

- Ослабьте винт блокировки глубины пропила (27).
- Задайте требуемую глубину пропила (с помощью шкалы).
- Заблокируйте винт блокировки глубины пропила (27) (рис. D).

КРЕПЛЕНИЕ НАПРАВЛЯЮЩЕЙ ДЛЯ ПАРАЛЛЕЛЬНОГО РАСПИЛА

Параллельную направляющую можно закреплять с правой и левой стороны подошвы электроинструмента.

- Ослабьте винт блокировки параллельной направляющей (20).
- Вставьте планку направляющей в отверстия в основании (16), установите требуемое расстояние (с помощью шкалы) и закрепите, затягивая винты блокировки параллельной направляющей (20) (рис. E).

Планка параллельной направляющей должна быть направлена вниз.

Параллельную направляющую (28) можно использовать для наклонного распила в диапазоне от 0° до 45°.

Никогда не помещайте пальцы или руку позади работающей пилы. В случае отдачи пила может упасть на руку и причинить серьезные травмы.

ДВИЖЕНИЕ НИЖНЕГО КОЖУХА

По мере контакта с обрабатываемой деталью, нижний кожух (11) пильного диска (8) автоматически перемещается. Нижний кожух можно передвинуть вручную с помощью рычага нижнего кожуха (5).

УДАЛЕНИЕ ПЫЛИ

Дисковая пила оснащена патрубком для отвода пыли (1), который обеспечивает удаление пыли и стружки, образующих в процессе работы.

РАБОТА / НАСТРОЙКА

ВКЛЮЧЕНИЕ / ВЫКЛЮЧЕНИЕ

Включая пилу, держите ее двумя руками, так как вращающийся момент двигателя может вызвать неконтролируемый поворот электроинструмента.

Не забывайте, что после выключения пилы ее подвижные элементы вращаются еще в течение некоторого времени.

Электроинструмент оснащен кнопкой, предохраняющей от случайного включения. Предохраняющая кнопка находится по обе стороны корпуса.

Включение

- Нажмите одну из кнопок блокировки кнопки включения (3) и удерживайте в этом положении (рис. F).
- Нажмите кнопку включения (2) (рис. G).
- После включения пилы можете отпустить кнопку блокировки кнопки включения (3).

Выключение

- Отпустите кнопку включения (4), пила остановится.

 При каждом нажатии кнопки включения (4) загорается светодиод (7), освещающий рабочее место.

РАСПИЛ

 Линию пропила указывает указатель пропила (18) для угла 45° или (19) угла 0° (рис. Н).

 Приступая к работе, держите пилу уверенно двумя руками за обе рукоятки.

- Пилу можно включить, только если она не прикасается к детали, предназначенной для распиловки.
- Нельзя сильно нажимать на пилу, прикладывая равномерное, но не очень большое усилие.
- Завершив распил, подождите, чтобы пыльный диск полностью остановился.
- Если необходимо прервать работу на некоторое время, при повторном пуске пилы дайте ей набрать максимальную скорость вращения, и только после этого введите пыльный диск в пропил.
- При распиле материала (древесины) поперек волокон, иногда волокна приподнимаются и отрываются (для предотвращения данного явления работайте с небольшой скоростью).
- Убедитесь, что нижний кожух доходит до крайнего положения.
- Приступая к работе, убедитесь, что винты блокировки глубины пропила и винты фиксации подошвы пилы хорошо затянуты.
- Для работы с пилой используйте пыльные диски с соответствующим посадочным отверстием и соответствующим внешним диаметром.
- Распиливаемый материал должен быть надежно закреплен.
- Более широкую часть подошвы пилы поставьте на той части материала, которую не отрезаете.

 Если размер обрабатываемой детали небольшой, закрепите ее в столярных тисках. Если подошва пилы не перемещается по обрабатываемой детали, а приподнята над ней, это может вызвать отдачу.

 Закрепляйте распиливаемую деталь соответствующим образом и держите пилу двумя руками, это обеспечит полный контроль над электроинструментом и позволит избежать травм. Запрещается пытаться придерживать короткие куски распиливаемого материала рукой.

РЕГУЛИРОВКА ПОДОШВЫ ПРИ РАСПИЛЕ ПОД УГЛОМ

 Благодаря регулируемой подошве можно производить распил под углом в диапазоне от 0° до 45°.

- Ослабьте винт фиксации подошвы (17) (рис. I).
- С помощью шкалы поставьте подошву (16) под необходимым углом (от 0° до 45°).
- Затяните винт фиксации подошвы (17).

 Помните, что при распиле под углом повышается риск отдачи пилы (повышается риск заклинивания пыльного диска), поэтому следует обращать особое внимание на то, чтобы подошва пилы прилегала к обрабатываемой детали всей своей поверхностью. Ведите пилу плавно.

РАСПИЛ С ПОГРУЖЕНИЕМ ДИСКА В ДЕТАЛЬ

- Задайте необходимую глубину распила, в зависимости от толщины распиливаемой детали.
- Наклоните пилу так, чтобы передний край подошвы (16) пилы опирался о деталь, которую нужно распилить, а отметка 0° (для параллельного распила) находилась на планируемой линии распила.
- После установки пилы в исходное положение перед началом работы, поднимите нижний кожух (11) с помощью рычага нижнего кожуха (5) (пыльный диск приподнят над деталью).
- Включите пилу и дайте пыльному диску набрать максимальную частоту вращения.

• Постепенно опускайте пилу, погружая пыльный диск в деталь (во время такого движения передний край подошвы пилы должен соприкасаться с деталью).

• Когда пыльный диск начнет распил, разблокируйте нижний кожух.

• Когда подошва пилы соприкоснется с деталью всей своей поверхностью, продолжайте распил, ведя пилу вперед.

• Запрещается вынимать пилу из детали при вращающемся пыльном диске, это может вызвать отдачу.

• Завершите распил с погружением, выполняя действия в последовательности, обратной началу работы, поворачивая пилу вокруг линии соприкосновения переднего края подошвы с распиливаемой деталью.

• После выключения пилы дайте пыльному диску полностью остановиться, затем выньте пилу из детали.

• Если требуется, для отделки углов используйте лобзикую или ручную пилу.

РАСПИЛ ЗАГотовок БОЛЬШИХ РАЗМЕРОВ

 Распиливая панели или доски больших размеров, их следует подпереть соответствующим образом, чтобы предотвратить рывок пилы (отдачу), вызванный заклиниванием пыльного диска в пропилах.

ТЕХНИЧЕСКОЕ ОБСЛУЖИВАНИЕ

 Приступая к каким-либо действиям, связанным со сборкой, регулировкой, ремонтом или обслуживанием, следует вынуть аккумуляторную батарею из инструмента.

УХОД И ХРАНЕНИЕ

- Рекомендуется чистить электроинструмент после каждого использования.
- Для чистки запрещается использовать воду и прочие жидкости.
- Чистите электроинструмент кисточкой или сжатым воздухом под небольшим давлением.
- Запрещается использовать для чистки чистящие средства и растворители, так как они могут повредить пластмассовые элементы электроинструмента.
- Систематически очищайте вентиляционные отверстия, чтобы не допустить перегрева электроинструмента. Запрещается чистить вентиляционные отверстия, вставляя в них какие-либо острые предметы, например, отвертку.
- В случае сильного искрения на коллекторе поручите специалисту проверить состояние угольных щеток двигателя.
- При нормальной эксплуатации по истечении определенного времени наступает затупление пыльного диска. Признаком затупления пыльного диска является необходимость увеличения нажима на инструмент во время распила.
- В случае повреждения пыльного диска, его следует немедленно заменить.
- Пыльный диск всегда должен быть острым.
- Храните электроинструмент в сухом и недоступном для детей месте.
- На время хранения следует вынуть аккумуляторную батарею из электроинструмента.

ЗАМЕНА ПЫЛЬНОГО ДИСКА

- С помощью шестигранного ключа отвинтите крепежный винт пыльного диска (10), поворачивая влево.
- Чтобы шпиндель пилы не вращался при отвинчивании крепежного винта пыльного диска, заблокируйте шпиндель кнопкой блокировки шпинделя (15) (рис. К).
- Снимите внешнюю фланцевую шайбу (9).

- С помощью рычага нижнего кожуха (5) передвиньте нижний кожух (11) так, чтобы он максимально был спрятан в верхний кожух (2) (при этом проверьте состояние и работу пружины нижнего кожуха).
- Вытащите пильный диск (8) через щель в подошве пилы (16).
- Установите новый пильный диск в таком положении, чтобы положение зубьев пильного диска и положение стрелки на пильном диске соответствовало направлению, указываемому стрелками, расположенными на нижнем и верхнем кожухах.
- Вставьте новый пильный диск через щель в подошве пилы и закрепите на шпинделе так, чтобы он был прижат к поверхности внешнего фланца и находился по центру по отношению к проточке фланца.
- Наденьте внешнюю фланцевую шайбу (9) и затяните крепежный винт пильного диска (10), поворачивая вправо.
- Всегда после замены пильного диска следует поместить шестигранный ключ на место, предназначенное для его хранения.



При установке пильного диска обращайте внимание на правильное направление зубьев. Направление вращения шпинделя электроинструмента показывает стрелка на корпусе пилы.

Будьте осторожны, когда берете пильный диск в руки. Пользуйтесь защитными перчатками, чтобы защитить руки от контакта с острыми зубьями пильного диска.



Все неполадки должны устраняться авторизованной сервисной мастерской производителя.

ТЕХНИЧЕСКИЕ ХАРАКТЕРИСТИКИ

НОМИНАЛЬНЫЕ ДАННЫЕ

Аккумуляторная дисковая пила		Параметр	Величина
Напряжение аккумуляторной батареи			18 V DC
Частота вращения (без нагрузки)			4200 min ⁻¹
Диапазон наклонного распила			0° ÷ 45°
Макс. внешний диаметр пильного диска			150 mm
Внутренний диаметр пильного диска			10 mm
Макс. глубина распила	Под углом 90°		48 mm
	Под углом 45°		36 mm
Класс защиты			III
Масса			2,475 kg
Год выпуска			2017

Аккумуляторная батарея системы Graphite Energy+			
Параметр		Величина	
Аккумулятор		58G001	58G004
Напряжение аккумулятора		18 В DC	18 В DC
Тип аккумулятора		Li-Ion	Li-Ion
Емкость аккумулятора		2000 мАч	4000 мАч
Диапазон температур окружающей среды		4°C – 40°C	4°C – 40°C
Продолжительность зарядки зарядным устройством 58G002		1 ч	2 ч
Масса		0,400 кг	0,650 кг
Год выпуска		2017	2017

Зарядное устройство системы Graphite Energy+	
Параметр	Величина
Тип зарядного устройства	58G002
Напряжение питания	230 V AC
Частота тока питающей сети	50 Hz
Напряжение заряда	22 V DC
Макс. ток заряда	2300 mA
Диапазон температур окружающей среды	4°C – 40°C
Продолжительность зарядки аккумуляторной батареи 58G001	1 h
Продолжительность зарядки аккумуляторной батареи 58G004	2 h
Класс защиты	II
Масса	0,300 kg
Год выпуска	2017



ИНФОРМАЦИЯ ОБ УРОВНЕ ШУМА И ВИБРАЦИИ

Информация об уровне шума и вибрации

Уровни шума, то есть уровень звукового давления L_{pA} , а также уровень звуковой мощности L_{wA} и значения неопределенности измерения K , приведенные ниже в данной инструкции по эксплуатации, определены по EN 60745.

Уровень вибрации (значение виброускорения) a_h и значения неопределенности измерения K определены по EN 60745, и приведены ниже.

Приведенный в данной инструкции по эксплуатации уровень вибрации определен по методу измерений, установленному стандартом EN 60745, и может использоваться для сравнения разных моделей электроинструмента одного класса. Параметры вибрационной характеристики можно также использовать для предварительной оценки вибрационной экспозиции.

Заявленная вибрационная характеристика представительна для основных рабочих заданий электроинструмента. Вибрационная характеристика может измениться, если электроинструмент будет использоваться для других целей, либо с другими рабочими принадлежностями, а также в случае недостаточного технического ухода за электроинструментом. Приведенные выше причины могут вызвать увеличение длительности вибрационной экспозиции за период работы.

Для точной оценки вибрационной экспозиции следует учесть время, в течение которого электроинструмент находится в отключенном состоянии, либо во включенном, но не работает. В данном случае значение полной вибрации может быть значительно ниже. Для защиты оператора от вредного воздействия вибрации необходимо применять дополнительные меры безопасности, а именно: обеспечивать технический уход за электроинструментом и рабочими принадлежностями, поддерживать температуру рук на приемлемом уровне, соблюдать режим труда.

Уровень звукового давления: $L_{pA} = 79,2$ дБ(A) $K=3$ дБ(A)

Уровень звуковой мощности: $L_{wA} = 90,2$ дБ(A) $K=3$ дБ(A)

Виброускорение: $a_h < 2,5$ м/с² $K = 1,5$ м/с²

ЗАЩИТА ОКРУЖАЮЩЕЙ СРЕДЫ

	<p>Электроприборы не следует выбрасывать вместе с домашними отходами. Их следует передать в специальный пункт утилизации. Информацию на тему утилизации может предоставить продавец изделия или местные власти. Электронное и электрическое оборудование, отработавшее свой срок эксплуатации, содержит опасные для окружающей среды вещества. Неутилизированное оборудование представляет потенциальную угрозу для окружающей среды и здоровья людей.</p>
---	--

	<p>Аккумуляторы / батареи не следует выбрасывать вместе с домашними отходами, а также запрещается бросать в огонь или в воду. Поврежденные или отработанные аккумуляторы следует утилизировать в соответствии с действующей директивой, касающейся утилизации аккумуляторов и батарей.</p>
<p>Li-Ion</p>	

* Оставляем за собой право вводить изменения.

Компания „Grupa Torhex Spółka z ograniczoną odpowiedzialnością” Spółka komandytowa, расположенная в Варшаве по адресу: ul. Pograniczna 2/4 (далее „Grupa Torhex”) сообщает, что все авторские права на содержание настоящей инструкции (далее „Инструкция”), в т.ч. текст, фотографии, схемы, рисунки и чертежи, а также компоновка, принадлежат исключительно компании Grupa Torhex и защищены законом от 4 февраля 1994 года об авторском праве и смежных правах (Вестник законодательных актов RP № 90 поз. 631 с послед. изм). Копирование, воспроизведение, публикация, изменение элементов инструкции без письменного согласия компании Grupa Torhex строго запрещено и может повлечь за собой гражданскую и уголовную ответственность. Информация о дате изготовления указана в серийном номере, который находится на изделии

ИНФОРМАЦИЯ О ДАТЕ ИЗГОТОВЛЕНИЯ УКАЗАНА В СЕРИЙНОМ НОМЕРЕ, КОТОРЫЙ НАХОДИТСЯ НА ИЗДЕЛИИ

Порядок расшифровки информации

2XXXYYG*****

где

2XXX – год изготовления,

YY – месяц изготовления

G- код торговой марки (первая буква)

***** - порядковый номер изделия

Изготовлено в КНР для GRUPA TOPEX Sp. z o.o. Sp. k., ul. Pograniczna 2/4, 02-285 Warszawa, Польша

ПЕРЕКЛАД ІНСТРУКЦІЇ З ОРИГІНАЛУ



ПИЛКА ДИСКОВА АКУМУЛЯТОРНА 58G008

УВАГА! ПЕРШ НІЖ ПРИСТАТИ ДО ЕКСПЛУАТАЦІЇ ІНСТРУМЕНТУ, СЛІД УВАЖНО ОЗНАЙОМИТИСЯ З ЦЬЮ ІНСТРУКЦІЄЮ Й ЗБЕРЕГТИ ЇЇ У ДОСТУПНОМУ МІСЦІ.

СПЕЦІАЛЬНІ ПРАВИЛА ТЕХНІКИ БЕЗПЕКИ ПІД ЧАС КОРИСТУВАННЯ УСТАТКУВАННЯМ

ПРАВИЛА ТЕХНІКИ БЕЗПЕКИ ПІД ЧАС КОРИСТУВАННЯ ПИЛКОЮ ДИСКОВОЮ БЕЗ РОЗЦЕПЛЮЮЧОГО КЛИНУ

Увага!

Перш ніж регулювати, ремонтувати устаткування чи встановлювати різальний інструмент, слід витягти акумулятор із устаткування.

- Руки слід тримати подалі від області розпилювання і пильного диску. Іншою рукою слід притримувати пилку за поміжніє руків'я чи за корпус двигуна. Утримання пилки двома руками скорочує ризик травматизму.
 - Забороняється підсовувати руку під матеріал, що обробляється. Кожух не є достатнім захистом від пильного диску, що вирує, нижче оброблюваного матеріалу.
 - Відрегулюйте глибину пропилю відповідно до товщини матеріалу, що обробляється. Рекомендується, щоб пильний диск виходив за межі матеріалу, що розпилюється, менше, ніж на висоту зубця.
 - Забороняється утримувати матеріал, що обробляється, навис, у руках, чи на коліні. Матеріал, що оброблюється, повинен бути зафіксований на міцній підставі. Міцне закріплення матеріалу, що обробляється, дозволяє уникнути небезпеки контакту з частинами тіла, заклинання вируючого диску або втрати контролю за процесом різання.
 - Тримати пилку слід за ізольовані поверхні, спеціально призначені для цього, під час праці, за якої вируючий різальний диск здатен стикнутися з закритими дротами під напругою або ж мережевим шнуром самої пилки. У разі контакту металевих деталей електроінструменту з оголеними дротами, що є під напругою, користувач наражений на небезпеку поразки електричним струмом.
 - Під час різання вздовж слід завжди користуватися з прямої для розпилювання вздовж чи прямої для крайок. Це сприяє покращенню точності розпилювання і скорочує ризик заклинання пильного диску, що вирує.
 - Забороняється використовувати пильні диски, насадкові отвори яких не відповідають технічним характеристикам пилки. Пильні диски, насадкові отвори яких перевищують діаметр шпинделя, можуть працювати з ефектом ексцентрики, що несе ризик втрати контролю над інструментом.
 - Забороняється використовувати до кріплення різального диску пошкоджені чи неподходящі шайби чи гвинти. Шайби й гвинти до кріплення різальних дисків посідають спеціальну конструкцію, що забезпечує оптимальне функціонування і безпеку праці.
- ВІДБИТТЯ, ПРИЧИНИ ВІДБИТТЯ ТА ЗАПОБІГАННЯ ЙОМУ**
- Відбиттям називається неочікуваний підскок пилки та її рух назад у напрямку оператора вздовж лінії розпилювання, що спричинений заклинанням чи неправильним провадженням пильного диску.

- Коли пильний диск перечеплюється через матеріал або заклинюється у пропилі, він різко зупиняється, натомість зусилля двигуна спричиняє різку віддачу пилки назад у напрямку оператора.
- Якщо пильний диск є погнутий або неправильно встановлений у матеріалі, що розпилюється, зубці пильного диску після виринання з матеріалу можуть вдарити верхню крайку матеріалу, що розпилюється, й спричинитися до піднесення диску, а з тим і всієї пилки, та відбиття інструмента у напрямку оператора.

УВАГА! Відбиття є наслідком неналежного використання пилки або неправильного догляду чи умов експлуатації, якого можна уникнути, наслідуючи відповідних заходів безпеки, що наводяться нижче.

- Пилку слід тримати обома руками, плечі й лікті повинні бути випрямлені таким чином, щоб витримати силу відбиття. Корпус слід зорієнтувати таким чином, щоб пилка опинилася ліворуч або праворуч від оператора, але не навпроти тіла. Відбиття здатне спричинитися до різкого неочікуваного руху пилки назад, у бік оператора. При цьому оператор здатен контролювати таке явище, якщо дотримуватиметься відповідних заходів безпеки.
- Якщо різальний диск заклинить, або перестане різати з якоїсь причини, слід негайно відпустити кнопку ввімкнення і затримати пилку нерухомо у матеріалі, доки пильний диск повністю не зупиниться.
- Забороняється намагатися витягти пильний диск, занурений у матеріал, або намагатися просувати пилку назад, оскільки поки диск вирує, він здатен спричинитися до явища відбиття. Виявіть причину затирання пильного диску і підійміть дії з її ліквідації.
- У разі необхідності повторного ввімкнення пилки, що занурена у матеріал, слід розташувати пилку таким чином, щоб пильний диск знаходився у середині пропилю й його зубці не були заклинені боковими крайками пропилю. Якщо пильний диск заклинить під час чергового ввімкнення, пилка здатна «виринути» або спричинитися до відбиття назад відносно матеріалу, що обробляється.
- Більші листи матеріалу, що розпилюється, слід притримувати, що сприяє скороченню ризику заклинення пильного диску чи відбиття пилки. Великі листи матеріалу мають тенденцію до вигинання під власною вагою. Підпорки слід розташовувати під листом з обох боків, близько до лінії розпилювання та протилежної крайки.
- Не допускається використовувати затуплені та пошкоджені пильні диски. Затуплені чи неправильно зорієнтовані зубці різального диску роблять вузький пропилю, що спричиняється до надмірного тертя, заклинення диску і відбиття пилки.
- Перш ніж заходитись працювати пилкою, слід відрегулювати глибину і кут пропилю. Якщо під час праці налаштування пилки зміняться, різальний диск може заклинити, а пилка може бути відбита.
- Особливу увагу слід приділяти під час заглиблювання пилки у матеріал на початку праці та під час відтинання менших шматків матеріалу. Різальний диск здатен пропилювати інші предмети, що є невидимими згори, та спричинитися до відбиття пилки.

ФУНКЦІЇ НИЖЬОГО ЗАХИСНОГО КОЖУХУ

- Перед кожним ввімкненням пилки слід перевіряти нижній кожух, чи він насунутий правильно. Забороняється використовувати пилку, якщо нижній кожух вільно не зрушується і негайно не змикається. Забороняється частково зсувати або залишати ненасунутим нижній кожух. Якщо пилку буде випадково випущено з рук, нижній кожух може деформуватися. Зсувати нижній кожух слід за допомогою пружинного важеля; слід переконатися, що кожух рухається вільно й не стикається з диском чи іншою

частиною устаткування за будь-якого налаштування кута чи глибини пропилю.

- **Перевірте функціонування пружини нижнього кожуху. Якщо пружина чи кожух мають вади функціонування, вони повинні бути ліквідовані.** Функціонування нижнього кожуха може бути заблоковане внаслідок пошкодження деталей, накопичення липких відкладень або відходів розпилювання.
- **Відсунення нижнього кожуху вручну допускається у виключних випадках, наприклад, під час заглиблювання пилки у матеріал чи фігурного розпилювання. В такому разі слід відтягти нижній кожух за допомогою важеля і, коли пильний диск зануриться у матеріал, слід відпустити кожух.** У всіх інших випадках рекомендується, щоб нижній кожух функціонував, як зазвичай.
- Слід завжди звертати увагу, щоб під час відкладання пилки на верстат чи підлогу, нижній кожух закривав пильний диск. Пильний диск, що обертається, спричинить самочинне пересування пилки в напрямку назад по поверхні, що буде розрізати предмети на своєму шляху, якщо нижній кожух не буде насунутий. Слід брати до уваги, що після вимкнення пилки до повної зупинки пильного диску потрібний певний час.

ДОДАТКОВІ ПРАВИЛА ТЕХНІКИ БЕЗПЕКИ

- Не допускається використовувати пошкоджені або деформовані пильні диски.
- Не допускається використовувати шліфувальні диски і точильні круги.
- Не допускається застосувати інші пильні диски ніж ті, що рекомендовані виробником і відповідають нормі EN 847-1.
- Не допускається використовувати пильні диски, що не посідають твердосплавних напайок на зубцях.
- **Пил деяких ґатунків дерева може становити загрозу для здоров'я.** Безпосередній контакт із такими пилами здатен викликати алергічну реакцію та/або захворювання дихальної системи оператора або осіб, які знаходяться поблизу. Пили дуба та буку вважаються канцерогенними, особливо у сполученні з речовинами для обробки деревини (імпрегнати до деревини).
- Рекомендується використовувати засоби особистої безпеки, такі як:
 - захисні навушники для захисту органів слуху;
 - козирок для захисту органів зору;
 - засіб оберігання органів дихання для захисту від вдихання шкідливого пилю;
 - рукавиці до праці з пильними дисками та іншими предметами з шороховатою поверхнею чи гострими крайками (пильні диски слід тримати за насадковий отвір, якщо це можливе).
- Рекомендується приєднувати засоби відсисання пилю під час розтину деревини.
- Пильний диск підбирають відповідно до типу матеріалу, що підлягає розпилюванню.
- Не допускається застосувати пилку до розпилювання матеріалів іншого типу, ніж дерево чи деревопохідні матеріали.
- Не допускається використовувати пилку без захисного кожуху, або таку, що є заклиненою.
- Підлога довкола пилки повинна бути рівною та вільною від дрібних предметів чи таких, що стирчать.
- Не допускається працювати при недостатньому освітленні.
- Оператор устаткування повинен пройти відповідний інструктаж і практику з обслуговування й експлуатації.
- Звертайте увагу на значення максимально допустимої швидкості, вказаної на пильному диску.
- Переконайтеся, що застосування частин відбувається згідно рекомендацій виробника.

- Якщо ваша модель пилки посідає лазерний прилад, заміна його на інший тип лазерного приладу не допускається, а будь-які ремонтні роботи повинні виконуватися виключно в авторизованому сервісному центрі.
- Не допускається експлуатувати устаткування як стаціонарне! Устаткування не призначене до експлуатації на пильному верстаті.

ПРАВИЛА ЕКСПЛУАТАЦІЇ АКУМУЛЯТОРІВ І ДОГЛЯДУ ЗА НИМИ

- Процес ладування акумулятора повинен проходити під контролем користувача.
 - Не рекомендується ладувати акумулятор за температури нижче 0°C.
 - **Акумулятори допускається ладувати виключно за допомогою зарядного пристрою, рекомендованого виробником.** Використання іншого типу зарядного пристрою до ладування акумуляторів невідповідного типу здатне спричинитися до пожежі.
 - У випадку перерви у використанні акумулятора його належить зберігати окремо від металевих предметів, наприклад, скріпок для паперу, монет, цвяхів, гвинтів тощо, які здатні з'єднати контактні площадки. У випадку закорочення контактів акумулятора не виключена можливість отримання опіку чи повстання пожежі.
 - У випадку пошкодження акумулятора або його неправильної експлуатації з акумулятора можуть виділятися гази. Провітріть приміщення; у випадку поганого самопочуття зверніться до лікаря. Гази здатні пошкодити дихальні шляхи.
 - В екстремальних умовах існує можливість витікання електроліту з акумулятора. Рідина, що витікає з акумулятора, може спричинитися до опіку чи подразнення. Нижче описаний порядок дій у випадку виявлення витікання електроліту.
 - Обережно витріть рідину шматком тканини. Уникайте контакту електроліту зі шкірою та очима.
 - У випадку контакту електроліту зі шкірою негайно промийте місце контакту великою кількістю води, у разі потреби нейтралізуйте електроліт лагідним розчином кислоти, наприклад, лимонним соком чи оцтом.
 - У випадку потраплення електроліту до очей негайно промийте очі великою кількістю проточної води протягом не менше 10 хвилин і зверніться до лікаря.
 - Не допускається використовувати пошкоджений акумулятор або акумулятор, до конструкції якого внесено зміни. Поводження акумуляторів, які було пошкоджено, або конструкцію яких було змінено, неможливо прогнозувати, що може призвести до пожежі, вибуху або небезпеки травматизму.
 - Не допускається піддавати акумулятор дії води чи вологи.
 - Акумулятор завжди повинен знаходитися на безпечній відстані від джерел тепла. Не допускається наражати його на тривалу дію підвищених температур (прямих сонячних променів, залишати поблизу обігрівачів або ж у середовищі, температура якого перевищує 50°C).
 - **Забороняється піддавати акумулятор дії вогню або високих температур.** Дія вогню або температур понад 130°C здатна призвести до вибуху.
- УВАГА!** Температура 130°C може бути виражена у градусах Фаренгейта як 265°F.
- Слід дотримуватися всіх інструкцій щодо ладування; забороняється ладувати акумулятор за температури, що виходить за межі діапазону, вказаного у таблиці технічних характеристик в інструкції з експлуатації. Неправильне ладування або ладування за температур, що виходять за

обумовлені межі, може пошкодити акумулятор і підвищити ризик виникнення пожежі.

РЕМОНТ АКУМУЛЯТОРІВ

- **Забороняється ремонтувати пошкоджені акумулятори.** Ремонт акумуляторів повинен виконуватися виключно виробником або в авторизованому сервісному центрі.
- Зужитий акумулятор слід доставити до спеціального закладу з утилізації відходів такого типу.

ПРАВИЛА ТЕХНІКИ БЕЗПЕКИ ПІД ЧАС ВИКОРИСТАННЯ ЗАРЯДНОГО ПРИСТРОЮ

- **Не допускається піддавати зарядний пристрій дії води чи вологи.** Вода, що потрапляє всередину пристрою, збільшує ризик поразки електричним струмом. Зарядний пристрій призначений для експлуатації виключно всередині сухих приміщень.
- Перш ніж проводити регламентні роботи чи ремонтувати зарядний пристрій, його слід від'єднати від мережі живлення.
- **Не допускається користуватися зарядним пристроєм, що встановлений на легкозаймистій поверхні (напр., папері, тканині) або знаходиться поблизу легкозаймистих речовин.** З огляду на зростання температури зарядного пристрою під час процесу ладування існує загроза виникнення пожежі.
- Щоразу перед використанням слід перевірити технічний стан зарядного пристрою, шнуру і виделки. У випадку виявлення пошкоджень слід відмовитися від використання такого зарядного пристрою. Не допускається заходитися самостійно розкладати зарядний пристрій. Будь-який ремонт повинен проводитися в авторизованому сервісному центрі. У разі некваліфікованого складання-розкладання зарядного пристрою існує ризик поразки електричним струмом або виникнення пожежі.
- Діти й особи з обмеженими чутливістю, фізичними та психічними можливостями, або особи з браком досвіду чи обізнаності з обладнанням, не допускаються до самостійного обслуговування зарядного пристрою без нагляду відповідальної особи, навіть за умови дотримання всіх правил техніки безпеки. У протилежному випадку існує ризик неправильної експлуатації устаткування, внаслідок чого може дійти до травматизму.
- Якщо зарядний пристрій не експлуатується, його слід від'єднати від електромережі.
- Слід дотримуватися всіх інструкцій щодо ладування; забороняється ладувати акумулятор за температури, що виходить за межі діапазону, вказаного у таблиці технічних характеристик в інструкції з експлуатації. Неправильне ладування або ладування за температур, що виходять за межі, може пошкодити акумулятор і підвищити ризик виникнення пожежі.

РЕМОНТ ЗАРЯДНОГО ПРИСТРОЮ

- **Не допускається ремонтувати пошкоджений зарядний пристрій.** Ремонт зарядного пристрою повинен виконуватися виключно виробником або в авторизованому сервісному центрі.
- Зужитий зарядний пристрій слід доставити до спеціального закладу з утилізації відходів такого типу.

УВАГА! Устаткування призначене для експлуатації у приміщеннях і не призначене для праці назовні.

Незважаючи на застосування безпечної конструкції, заходи безпеки й додаткові засоби особистої безпеки, завжди існує залишковий ризик травматизму під час праці.

Існує імовірність витікання електроліту з літійонного акумулятора, його загоряння або вибуху у випадку

нагрівання до високих температур або закорочування. Не допускається зберігати акумулятор в автомобілі у сонячні та спекотні дні. Забороняється намагатися розкрити акумулятор. Літійонні акумулятори містять у своїй конструкції електронні запобіжники, які у випадку пошкодження можуть спричинитися до загоряння або вибуху акумулятора.



Не допускається використовувати електроінструмент не за призначенням.

ОПИС МАЛЮНКІВ

Перелік елементів зовнішнього вигляду електроінструмента, що зазначений нижче, стосується малюнків до цієї інструкції.

1. Пацівок відсмоктування пилу
2. Кожух верхній
3. Кнопка блокування кнопки ввімкнення
4. Кнопка ввімкнення
5. Важіль нижнього кожуху
6. Руків'я провідне
7. Підсвітлення
8. Диск пильний
9. Комір підкладочний
10. Гвинт, що притягує пильний диск
11. Кожух нижній
12. Напрямна глибини пропилу
13. Руків'я основне
14. Гніздо кріплення акумулятора
15. Кнопка блокування шпинделя
16. Опірня рамка
17. Колесо блокування механізму регулювання нахилу опірної рамки
18. Позначник лінії різання під 45°
19. Позначник лінії різання під 0°
20. Гвинт блокування напрямної до прямолінійного розпилювання
21. Кнопка блокування акумулятора
22. Акумулятор
23. Зарядний пристрій
24. Світлодіоди LED
25. Кнопка індикатора зарядування акумулятора
26. Індикація стану зарядування акумулятора (світлодіоди LED)
27. Колесо регулювання глибини пропилу
28. Напрямна для паралельного різання

* Існує можливість відмінності між фактичним зовнішнім виглядом електроінструменту та таким, що зображений на малюнку

ОПИС ГРАФІЧНИХ СИМВОЛІВ



УВАГА!



ЗАСТЕРЕЖЕННЯ



МОНТАЖ/НАЛАШТУВАННЯ



ІНФОРМАЦІЯ

ПРИНАЛЕЖНОСТІ Й АКЕСУАРИ

1. Напрямна для паралельного різання - 1 шт.
2. Ключ торцевий шестигранний - 1 шт.

ПІДГОТОВКА ДО РОБОТИ

ВСТАНОВЛЕННЯ-ВИЙМАННЯ АКУМУЛЯТОРА

- Натисніть кнопку блокування акумулятора (21) й витягніть акумулятор (22) (мал. А).
- Вставте заряджений акумулятор (22) до гнізда (14) в основному руків'ї (13) до клацання фіксатора кріплення акумулятора (21).

Умовні позначки



1. Прочитайте інструкцію, дотримуйтесь правил техніки безпеки, що містяться в ній!
2. Працюйте у захисних окулярах і навушниках.
3. Працюйте у захисній масці.
4. Зберігати у недоступному для дітей місці!
5. Боїться дощу!
6. Для використання всередині приміщень. Боїться води та вологи.
7. Увага, гострі елементи!
8. Застосуйте захисні рукавиці.
9. Recykling (Переробка вторсировини)
10. II клас із електроізоляції
11. Сортування сміття
12. Не допускається кидати елементи живлення у вогонь.
13. Несе загрозу для водного середовища.
14. Не допускати нагрівання понад 50°C.

БУДОВА І ПРИЗНАЧЕННЯ

Пилка являє собою ручний електроінструмент, що живиться від акумулятора. Повід електроінструменту становить комутаторний електромотор постійного струму з постійними магнітами і передачею. Даного типу електроінструмент призначений до розпилювання деревини і деревопохідних матеріалів. Не допускається використовувати її для розпилювання паливної деревини. Спроби застосування пилки до інших цілей, ніж ті, що зазначені в цій інструкції, розцінюються як експлуатація не за призначенням. У пилці слід застосовувати виключно відповідні пильні диски з зубцями з твердосплавними напайками. Дискова пилка призначена до виконання нескладних операцій у невеликих майстернях та до будь-яких аматорських праць.



ЛАДУВАННЯ АКУМУЛЯТОРА



Устаткування постачається з акумулятором, що є частково наладованим. Акумулятор допускається ладувати за температури оточуючого середовища 4-40°C. Акумулятор, що є новим або таким, що довгий час не експлуатувався, досягає максимальної ємності після прибіл. 3-5 циклів ладування-розладування.



• Вийміть акумулятор (22) із устаткування (мал. А).

• Вставте виделку зарядного пристрою до розетки електромережі (230 В зм.ст.).

• Вкладіть акумулятор (22) у гніздо зарядного пристрою (23) (мал. В). Упевніться, що акумулятор щільно прилягає до гнізда (вставлений до опору).



Після ввімкнення зарядного пристрою до розетки мережі живлення (230 В зм.ст.) засвітиться зелений світлодіод (24) на зарядному пристрої, який сигналізує, що останній знаходиться під напругою.

Після встановлення акумулятора (22) у ладувальному пристрої (23) на ньому засвітиться червоний світлодіод (24), який сигналізує тривання процесу ладування акумулятора.

Водночас миготітимуть зелені світлодіоди (26) стану наладування акумулятора. Комбінації загорання світлодіодів див. нижче.

• **Миготять усі світлодіоди:** акумулятор розладовано повністю; заладуйте акумулятор.

• **Миготять 2 світлодіоди:** акумулятор частково розладований.

• **Миготить 1 світлодіод:** акумулятор наладовано майже повністю.



Після заладування акумулятора (24) на зарядному пристрої світиться зелений світлодіод, а всі світлодіоди стану наладованості акумулятора (26) перестають миготіти і засвічуються постійним світлом. Після збігу певного часу (прибіл. 15 сек.) світлодіоди стану заладування акумулятора (26) згасають.



Не рекомендується залишати акумулятор у зарядному пристрої довше 8 годин. У разі перевищення цього часу не виключене пошкодження елементів акумулятора. Підставка до ладування акумулятора не посідає функції автоматичного вимкнення після повного наладування акумулятора. Червоний діод на зарядному адаптері світитиметься надалі. Світлодіоди стану наладування акумулятора згасають після збігу певного часу. Перш ніж вийняти акумулятор із зарядного пристрою, від'єднайте виделку від мережі живлення. Рекомендується не допускати частого часткового ладування акумулятора. Не рекомендується доладовувати акумулятор після нетривалого використання електроінструменту. Значне скорочення часу між черговими ладуваннями свідчить про те, що акумулятор вичерпав ресурс і підлягає заміні.



У процесі ладування акумулятори сильно нагріваються. Не допускається заходитися працювати негайно після наладування акумулятора: слід зачекати до його вистигання до кімнатної температури. Це дозволить захистити його від пошкодження.

ІНДИКАЦІЯ СТАНУ ЛАДУНКУ АКУМУЛЯТОРА



Акумулятор посідає засіб індикації стану наладування акумулятора (3 світлодіоди LED) (26). Щоб перевірити стан наладування акумулятора, натисніть кнопку вимикача (25) (мал. С). Якщо світяться всі діоди, акумулятор наладовано майже повністю. Загорання двох діодів свідчить, що акумулятор частково розряджений. Якщо світиться тільки один світлодіод, акумулятор розладовано повністю.



РЕГУЛЮВАННЯ ГЛИБИНИ ПРОПИЛУ

Глибину пропилю можна регулювати в діапазоні від 0 до 46 мм.



• Послабте колесо регулювання глибини пропилю (27).

• Відрегулюйте на потрібну глибину пропилю (скористайтеся шкалою).

• Заблокуйте колесо регулювання глибини пропилю (27) (мал. D).

МОНТАЖ НАПРЯМНОЇ ДО ПРЯМОЛІНІЙНОГО ПРОПИЛУ

Напрямна до прямолінійної розпилювки може кріпитися як з лівого, так і з правого боку електроінструмента.



• Послабте гвинти блокування напрямної для прямолінійного розпилювання (20).



• Вставте рейку напрямної до прямолінійного розпилювання в отвори у рамці (16), встановіть на відповідну довжину (звіряючись із поділкою) та притягніть гвинтами в напрямній (20) (мал. E).



Рейка напрямної до прямолінійного розпилювання повинна бути спрямована вниз.



Напряму також допускається використовувати до розпилювання під кутом від 0° до 45°.



Забороняється допускати тримати пальці чи руку позаду пилки, що працює. У випадку відбиття пилка здатна впасти на руку, що здатне спричинитися до суттєвої травми.

ВІДСУВАННЯ НИЖЬОГО КОЖУХУ



Внаслідок опору оброблюваного матеріалу нижній кожух (11) пильного диску (8) автоматично відсувається. Щоб відсунути його вручну слід пересунути важіль нижнього кожуху (5).



ВІДСМОКТУВАННЯ ПИЛУ

Дискова пилка обладнана пацівком відсмоктування пилу (1), що уможлиблює відсмоктування пилу і тирси, що повстають у процесі розпилювання.

ПОРЯДОК РОБОТИ/РОБОЧІ НАЛАШТУВАННЯ

ВМИКАННЯ І ВИМИКАННЯ

У момент ввімкнення пилку слід тримати обома руками, оскільки момент електромотору може спричинити неконтрольоване відбиття електроінструменту.

Пам'ятайте, що після вимкнення пилки кнопкою ввімкнення пильний диск ще деякий час рухається.



Устаткування обладнано кнопкою блокування кнопки ввімкнення, що призначена для запобігання самочинного ввімкнення електроінструмента. Кнопки блокування кнопки вимкнення розташовані по обидва боки корпусу.



Ввімкнення

• **Ввімкнення:** натисніть одну із кнопок блокування кнопки ввімкнення (3) й утримувати її натиснутою (мал. F).

• Натисніть кнопку ввімкнення (2) (мал. G).

• Після ввімкнення устаткування кнопку блокування кнопки ввімкнення (3) можна відпустити.

Вимкнення

• У разі послаблення тиску на кнопку ввімкнення (4) двигун устаткування вимикається.



Щоразу під час натиснення на кнопку ввімкнення (4) починає світитися світлодіод (7), що додатково освітлює місце праці.



РОЗПИЛЮВАННЯ



Лінію різання визначає позначник лінії різання (18) для кута 45° або (19) для кута 0° (мал. H).



• На початку різання пилку слід ціпко тримати обома руками, за обидва руків'я.

• Пилку допускається вмикати тільки тоді, коли її розміщено здала від матеріалу, що підлягає розпилюванню.

• Не допускається спричиняти на пилку зайвий тиск. Пилку слід провадити з помірним натиском, плавно.

- Після закінчення розпилювання слід зачекати, доки пильний диск повністю не зупиниться й тільки тоді вийняти його з матеріалу.
- Якщо розпилювання було перервано з якихось причин, то, перш ніж приступити до його взновлення, пилку слід витягти з матеріалу, ввімкнути й зачекати, аж вона набере повну швидкість на яловому ході, а тоді обережно ввести пилку пильним диском у проріз у матеріалі, й тільки тоді почати різати власне матеріал.
- Під час розпили дерева впоперек волокна існує можливість задирання волокон догори й відриву (цю тенденцію можна мінімізувати, якщо просувати пилку з малою швидкістю).
- Упевніться, що нижній кожух відхиляється вперед-назад нормально і доходить до свого крайнього положення.
- Перш ніж приступити до роботи пилкою, упевніться, що важіль регулювання глибини пропили і колеса блокування нахилу опірної рамки міцно притягнуті.
- У пилці допускається використовувати виключно пильні диски відповідного зовнішнього діаметру і насадового отвору.
- Упевнитися, що матеріал, що розпилюється, знерушений.
- Ширшу частину рамки пилки слід розташовувати на тій частині матеріалу, що не відрізається.



Якщо розміри матеріалу є невеликими, матеріал укріплюють у теслярських лещатах. Якщо ж опірна рамка не спирається на матеріал, а знаходиться навісу, існує ризик відбиття.



Належне знерушення оброблюваного матеріалу та ціпке утримання пилки гарантує повний контроль під час праці з устаткуванням, що дозволяє запобігти ризику травматизму. Не допускається підіймати спроби притримування коротких шматків матеріалу рукою під час їх перетину!

ВСТАНОВЛЕННЯ ОПОРНОЇ ПЛАСТИНИ ДО РОЗПИЛЮВАННЯ ПІД КУТОМ



Опірна рамка пилки допускає встановлення під кутом, що уможливує розпилювання під кутом в діапазоні 0° до 45° (з обох боків від вісі).



- Послабте колесо блокування механізму регулювання нахилу рамки (17) (мал. I).
- Встановіть опірну рамку (16) під бажаним кутом (від 0° до 45°), використовуючи позначки як орієнтир.
- Притягніть колесо блокування механізму нахилу рамки (17).



Слід пам'ятати про те, що під час різання під кутом існує більший ризик явища відбиття (підвищена можливість заклинення пильного диска), тому слід переконатися, що опірна рамка пилки спирається на поверхню, що її оброблюють, всією своєю поверхнею. Різання повинно виконуватися плавним рухом.

РІЗАННЯ ШЛЯХОМ ВРІЗАННЯ В МАТЕРІАЛ



- Відрегулюйте глибину пропили відповідно до товщини матеріалу.
- Пилку слід нахилити таким чином, щоб передня крайка опірної рамки (16) спиралася на матеріал, а позначка 0° — до розпилювання по прямій — знаходилася на лінії пропили.
- Встановивши пилку у місці початку різання, підніміть нижній кожух (11) важелем нижнього кожуху (5) (пильний диск пилки знаходиться над матеріалом).
- Ввімкніть електроінструмент і зачекайте, доки пильний диск не набере максимальну швидкість.
- Слід поступово опускати пилку, занурюючи пильний диск у матеріал (під час цього руху передня крайка рамки пилки не повинна відриватися від поверхні матеріалу).
- Як тільки пильний диск почне різати, слід відпустити нижню частину кожуху пильного диска.



- Як тільки опірна рамка повністю ляже на матеріал, допускається розпочати різання, дотискаючи пилку вперед.
- Не допускається витягувати пилку з матеріалу, що оброблюється, або просувати її назад, якщо пильний диск рухається — це може спричинити відбиття пилки назад.
- Врізання завершують у порядку зворотному до його початку: пилку слід повернути довкола лінії стикання передньої крайки опірної рамки з матеріалом, що оброблюється.
- Після закінчення різання слід зачекати, доки пильний диск повністю не зупиниться й тільки тоді вийняти його з матеріалу.
- В разі необхідності обробку кутів матеріалу слід завершити з використанням ножівки чи лучкової пилки.

РІЗАННЯ ТА ВІДРІЗАННЯ ВЕЛИКИХ ШМАТКІВ МАТЕРІАЛУ

До перетинання великих листів матеріалу або дерев'яної дошки слід використовувати відповідні підпорки, щоб запобігти шарпанню пильного диска (явища відбиття) внаслідок заклинення пильного диска у пропили.

ЗБЕРІГАННЯ ТА ОБСЛУГОВУВАННЯ

Перш ніж регулювати, ремонтувати устаткування чи встановлювати різальний інструмент, слід витягти акумулятор із устаткування.

ДОГЛЯД І ЗБЕРІГАННЯ

- Чистити електроінструмент рекомендується безпосередньо після кожного використання.
 - Не допускається чистити устаткування за допомогою води чи іншої рідини.
 - Устаткування допускається чистити виключно за допомогою сухої ганчірки, пензля або струменем стисненого повітря низького тиску.
 - Не допускається використовувати при цьому ані мийні засоби, ані розчинники, оскільки вони здатні пошкодити пластикові елементи електроінструменту.
 - Вентиляційні щілини в корпусі двигуна належить утримувати в чистоті, щоб запобігти перегріванню електроінструмента. Не допускається чищення вентиляційних отворів з використанням гострих предметів, наприклад, відкруток чи іншого інструменту.
 - У разі появи надмірного іскрення комутатора електроінструмент слід передати кваліфікованому спеціалістові на перевірку стану вугільних щіточок двигуна.
 - За нормального режиму праці пильний диск затуплюється через певний проміжок часу. Ознакою затуплення пильного диска є необхідність збільшення тиску до просування інструменту під час розпили в матеріалі.
 - Якщо кожух пильного диска пошкоджено, його слід негайно замінити.
 - Пильний диск завжди повинен бути гострим.
 - Устаткування зберігають у сухому місці, недоступному для дітей.
 - Устаткування слід зберігати окремо від акумулятора.
- #### ЗАМІНА ПИЛЬНОГО ДИСКУ
- За допомогою ключа, що постачається у комплекті, відкрутіть гайку, що кріпить пильний диск (10), рухом ліворуч.
 - Щоб запобігти прокручуванню шпинделя пилки під час відкручування гвинта, належить заблокувати шпиндель кнопкою блокування останнього (15) (мал. К).
 - Зніміть зовнішній підкладочний комір (9).
 - За допомогою важеля нижнього кожуху (5) відведіть кожух пильного диска (11) настільки, щоб він якомога більше сховався під верхньою частиною кожуха (2) (при цьому перевірте, чи працює пружина відведення нижнього кожуху).

- Після цього витягніть пильний диск (8) крізь щілину в опірній рамці пилки (16).
- Оберіть напрямок встановлення нового пильного диску таким чином, щоб різальні крайки зубців пилки були скеровані відповідно до напрямку обертання, тобто напрямком стрілки на пильному диску та стрілки на нижньому кожусі пильного диску повинні співпасти.
- Вставте пильний диск крізь щілину в опірній рамці й зафіксуйте його на валу пилки, дотримуючись зворотної від демонтажу послідовності дій.
- Встановіть зовнішній підкладочний комір (9) і притягніть гвинт, що притягує пильний диск (10), нагвинчуючи праворуч.
- Після заміни пильного диску слід обов'язково покласти шестигранний торцевий ключ у відведене місце.



Слід звернути особливу увагу, щоб встановити пильний диск у правильному напрямку. Напрямок обертання шпинделя позначений стрілкою на кожусі пилки.

Особливу обачність слід зберігати під час торкання пильного диску. Рекомендується вдягати захисні рукавиці з метою запобігання травм рук від контакту з гострими зубцями пильного диску.



У разі будь-яких неполадок слід звертатися до авторизованого сервісного центру виробника.

ТЕХНІЧНІ ХАРАКТЕРИСТИКИ

НОМІНАЛЬНІ ХАРАКТЕРИСТИКИ

Пилка дискова акумуляторна		
Характеристика	Вартість	
Напруга акумулятора	18 V DC	
Швидкість обертів (без навантаження)	4200 min ⁻¹	
Максимальний кут нахилу (осьового розпилу)	0° ÷ 45°	
Макс. діаметр зовнішній пильного диску	150 mm	
Діаметр внутрішній пильного диску	10 mm	
Макс. глибина пропилю	Під кутом 90°	48 mm
	Під кутом 45°	36 mm
Клас електроізоляції	III	
Маса	2,475 kg	
Рік виготовлення	2017	

Акумулятор системи Graphite Energy+		
Характеристика	Вартість	
Акумулятор	58G001	58G004
Напруга акумулятора	18 В пост.ст.	18 В пост.ст.
Тип акумулятора	Li-Ion	Li-Ion
Ємність акумулятора	2000 мАгод	4000 мАгод
Діапазон температур оточуючого середовища	4 - 40°C	4 - 40°C
Час ладування з використанням зарядного пристрою 58G002	1 h	2 h
Маса	0,400 кг	0,650 кг
Рік виготовлення	2017	2017

Зарядний пристрій системи Graphite Energy+	
Характеристика	Вартість
Тип зарядного пристрою	58G002
Напруга живлення	230 V AC
Частота струму	50 Hz
Напруга ладування	22 V DC
Макс. сила струму ладування	2300 mA
Діапазон температур оточуючого середовища	4°C - 40°C
Час ладування акумулятора 58G001	1 h
Час ладування акумулятора 58G004	2 h
Клас електроізоляції	II
Маса	0,300 kg
Рік виготовлення	2017



ІНФОРМАЦІЯ ПРО РІВЕНЬ ШУМУ І КОЛИВАНЬ

Інформація щодо галасу та вібрації

Рівні галасу, такі як рівень акустичного тиску L_{pA} та рівень акустичної потужності L_{wA} , а також невизначеність вимірювання K , вказані в інструкції нижче, згідно зі стандартом EN 60745.

Амплітуда коливань або вібрації a_h і невизначеність вимірювання K визначаються згідно зі стандартом EN 60745 і наводяться нижче.

Зазначений у цій інструкції рівень вібрації (коливань) вимірний згідно з визначеною стандартом EN 60745 процедурою вимірювання і може бути використаний до порівняльного аналізу електроінструментів. Він також годиться до попереднього аналізу експозиції вібрації.

Вказаний рівень вібрації відповідає основним варіантам експлуатації електроінструменту. Якщо електроінструмент експлуатується з іншою метою або з іншими робочими інструментами, а також, якщо регламентні роботи не є адекватними або достатніми, рівень вібрації може відрізнятись. Вищезгадані причини можуть викликати підвищену експозицію вібрації протягом усього періоду експлуатації.

Для ретельного визначення експозиції вібрації слід взяти до уваги періоди, коли електроінструмент вимкнений або коли він ввімкнений, але не використовується у роботі. Таким чином, сумарна експозиція вібрації може виявитись суттєво меншою.

Слід впровадити додаткові засоби безпеки з метою захисту користувача від наслідків вібрації, таких як: догляд за електроінструментом і робочим інструментом, забезпечення відповідної температури рук, належна організація праці.

Рівень тиску галасу: $L_{pA} = 79,2$ дБ(A) $K=3$ дБ(A)

Рівень акустичної потужності: $L_{wA} = 90,2$ дБ(A) $K=3$ дБ(A)

Значення вібрації на задньому руків'ї:

$a_h < 2,5$ м/с² $K = 1,5$ м/с²

ОХОРОНА СЕРЕДОВИЩА/СЕ



Зужиті продукти, що працюють на електричному живленні, не слід викидати разом з побутовими відходами, а утилізувати в спеціальних закладах. Відомості про утилізацію можна отримати в продавця продукції чи в органах місцевої адміністрації. Відпрацьовані електричні та електронні прилади містять речовини, що не є сприятливими для природного середовища. Обладнання, що не передається до переробки, може становити небезпеку для середовища та здоров'я людини.

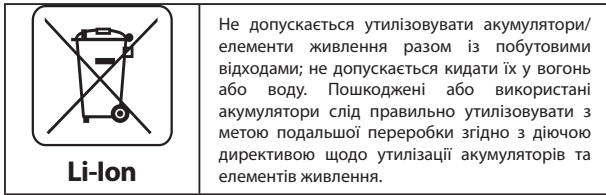

Не допускається утилізувати акумулятори/елементи живлення разом із побутовими відходами; не допускається кидати їх у вогонь або воду. Пошкоджені або використані акумулятори слід правильно утилізувати з метою подальшої переробки згідно з діючою директивою щодо утилізації акумуляторів та елементів живлення.

* Виробник залишає за собою право вносити зміни.

«Grupa Torhex Spółka z ograniczoną odpowiedzialnością» Spółka komandytowa, з юридичною адресою в Варшаві, ul. Pograniczna 2/4, (тут і далі згадуване як «Grupa Torhex») сповіщає, що всі авторські права на зміст даної інструкції (тут і далі називаної «Інструкція»), в тому на її текст, розміщені світліни, схематичні рисунки, креслення, а також розташування текстових і графічних елементів належать виключно до Grupa Torhex і застережені відповідно до Закону від 4 лютого 1994 року «Про авторське право й споріднені права» (див. орган держдруку Польщі «Dz. U.» 2006 № 90 п. 631 з подальш. зм.). Копіювання, переробка, публікація, переробка в комерційних цілях всієї Інструкції чи окремих її елементів без письмового дозволу Grupa Torhex суворо заборонене. Недотримання до цієї вимоги тягне за собою цивільну та карну відповідальність



EREDETI HASZNÁLATI UTASÍTÁS FORDÍTÁSA AKKUS KÖRFŰRÉS 58G008

FIGYELEM: FIGYELEM: AZ ELEKTROMOS SZERSZÁM ÜZEMBE HELYEZÉSE ELŐTT FIGYELMESEN OLVASSA EL EZT A HASZNÁLATI UTASÍTÁST ÉS ŐRIZZE MEG KÉSŐBBI FELHASZNÁLÁS CÉLJÁRA.

RÉSZLETES BIZTONSÁGI ELŐÍRÁSOK

A KÖRFŰRÉS HASÍTÓ ÉK NÉLKÜLI BIZTONSÁGOS HASZNÁLATÁRA VONATKOZÓ RÉSZLETES ELŐÍRÁSOK

Figyelem:

A szabályozással, kezeléssel (vágótárcsa csere) vagy javítással kapcsolatos bármilyen tevékenység megkezdése előtt vegye ki az akkumulátort a berendezésből.

- **A kezét tartsa távol a fűrészelés helyétől valamint a fűrésztárcsától. A másik kezével fogja a kiegészítő fogantyút vagy tartsa azt a motor burkolatán. Két kézzel fogva a körfűrész csökken a fűrésztárcsával történő megsérülés veszélye.**
- **Ne nyúljon a fűrészelt anyag alá. A védőlemez nem véd a megmunkált anyag alatt forgó fűrészkorongtól.**
- **Állítsa be a munkadarab vastagsága szerinti megfelelő vágási mélységet. Ajánlott, hogy a vágókorong a vágott munkadarabból majdnem egy fog magassággal álljon ki.**
- **Ne tartsa a munkadarabot fűrészelés közben a kezében vagy a lábán.**
A munkadarabot rögzítse le biztonságos módon. A megmunkált tárgy rögzítése fontos, hogy elkerülje a testtel való érintkezést, a vágókorong beszorulásának, vagy a vágás bizonytalanságának veszélyét.
- **A körfűrész a munka közben fogja az erre rendeltetett, szigetelt részénél, amikor a vágókorong feszültség alatt levő vezetőekkel érintkezhet. A berendezés fém részeinek "feszültség alatt levő vezetőekkel" való érintkezése az operátor áramütéséhez vezethet.**
- **Hosszanti vágás esetén használja a párhuzamos vezetőszínt, vagy az élvezetőt. Javítja a vágás pontosságát és csökkenti a forgásban levő vágókorong beszorulásának lehetőségét.**
- **Csak megfelelő felfogó furatú fűrésztárcsákat használjon.**
A rögzítő fészkekbe nem illő tárcsák excentrikusan foroghatnak, elvesztve a kontrollt a vágás felett.
- **Tilos sérült vagy nem megfelelő alátétet, vagy csavart használni a vágókorong rögzítéséhez. A vágókorong rögzítéséhez használt alátétek és csavarok speciálisan a körfűrészhez kerültek megtervezésre, az optimális működés és a biztonságos használat számára.**

VISSZARÚGÁS, A VISSZARÚGÁS OKA ÉS A VISSZARÚGÁS MEGELŐZÉSE

- A visszarúgás a körfűrész hirtelen felemelkedése és hátraugrása az operátor irányában, amelyet a beszorult, leblokkolt vagy helytelenül vezetett fűrésztárcsából eredő kontrollálatlan vágás okoz.
- Amikor a fűrésztárcsa beakad, vagy beszorul a tárcsa megáll és a motor reakciója a körfűrész hirtelen hátraugrását eredményezi az operátor irányába;
- Amikor a körfűrész el van fordulva, vagy rosszul van beállítva a vágott munkadarabban, a fűrész fogai az anyagból kiemelkedve a vágott anyag felületére üthetnek, a fűrész felemelkedését és az operátor felé történő visszarúgását váltják ki.

FIGYELEM! A visszarúgás a körfűrész nem megfelelő használatából, vagy a nem megfelelő eljárásból illetve üzemi körülményekből fakad és az alább megadott óvatossági intézkedések betartásával elkerülhető

- **A körfűrész mindig két kézzel fogja, a kezét pedig tartsa olyan helyzetben, hogy kibírja a visszarúgást. Fűrészelés közben álljon oldalt, ne álljon a vágási vonal meghosszabbításában. A visszarúgás a körfűrész hirtelen hátra ránthatja, de a visszarúgás erejét az operátor tudja kontrollálni, ha betartja a megfelelő óvatossági intézkedéseket.**
- **Amennyiben a fűrészlánc beszorul a munkadarabba, vagy bármilyen ok miatt nem vág, akkor a működtető kapcsoló felengedése után egészen addig tartsa mozdulatlanul a gépet, amíg a fűrészlánc teljesen le nem áll.**
- **Ne próbálkozzon a gép hátrafelé húzásával vagy a munkadarabból való kiemelésével, ha fűrészlánc még forog, mert a visszarúgást eredményezhet.** Keresse meg a fűrészlánc elakadásának okát és a munka folytatása előtt azt szüntesse meg.
- **Amennyiben a körfűrész a munkadarabban újra kívánja indítani, akkor állítsa a fűrészláncot a vágási vonalba és ügyeljen arra, hogy a fogak ne akadjanak el az anyagban.** Amennyiben a körfűrész újbóli elindításakor a fűrészlánc elakad, akkor az kitolódhat, vagy visszarúgást okozhat a megmunkált anyaghoz viszonyítva.
- **A nagy lapokat támassza ki, minimalizálva beszorulás és a visszarúgás veszélyét.** A nagy lapok hajlamosak a saját súlyuk hatására elhajolni. A támaszokat a lap alá két oldalról kell betenni, a vágási vonal közelében és a lap széléhez közelebb.
- **Életlen és sérült fűrészláncokat ne használjon.** Az életlen, vagy a helytelenül beállított fűrészlánc rosszul vágják az anyagot, továbbá a vékony hézagból eredő nagy súrlódás miatt a fűrészlánc beszorulhat, ami a gép visszarúgását okozhatja
- **A vágás előtt biztosan rögzítse a vágási mélység és a dőlésszög szabályozóit.** Amennyiben a körfűrész beállításai a vágás közben megváltoznak, az beszorulást és visszarúgást eredményez.
- **Különösen ügyeljen, válaszfalakban mély bevágásokat készíts.** A fűrészlánc kívülről nem látható, idegen tárgyakat vághat, ami visszarúgáshoz vezethet.

AZ ALSÓ VÉDŐBURKOLAT SZEREPE

- **A munka megkezdése előtt ellenőrizze, hogy az alsó védőburkolat megfelelően a helyén van. Ne használja a körfűrész, ha az alsó védőburkolat nem mozog akadálymentesen, illetve az nem zárul be azonnal. Az alsó védőburkolatot nyitott helyzetben hagyni, vagy kitámasztani tilos.** A körfűrész leejtése esetén az alsó védőburkolat elgörbülhet. Az alsó védőburkolatot kézzel mozgassa meg és ellenőrizze, hogy a védőburkolatnak akadály nélkül elfordul, valamint egy beállítási szögben, vagy vágási mélységben sem ér hozzá a fűrészláncához vagy a gép más részéhez.
- **Ellenőrizze le az alsó védőburkolat visszahúzó rugójának a működését. Amennyiben a védőburkolat vagy a visszahúzó rugó nem működik megfelelően, akkor azt a gép használata előtt javíttassa meg.** Az alsó védőburkolat működését sérült alkatrészek, ragadás lerakódás vagy beszorult forgács is akadályozhatja.
- **Az alsó védőburkolatot csak különleges fűrészelési munkáknál, mint a „besüllyesztés” vagy „összetett fűrészelés,” szabad kézzel kinyitni. A védőburkolat karjánál megfogva kell a védőburkolatot elforgatni, és azt akkor kell elengedni, amikor a fűrészlánc már az anyagba merült.** Minden más esetben a védőburkolat automatikus működését kell alkalmazni.
- **A fűrészgép asztalra, padlóra stb. lehelyezése előtt ellenőrizze, hogy az alsó védőburkolat letakarja a fűrészláncot.** Amennyiben a védőburkolat nem takarja a fűrészláncot, akkor a még forgó fűrészlánc hátrafelé fog mozogni, vágva az útjába eső tárgyakat. Vegye figyelembe a kikapcsolás után a lánc megállításához szükséges időt.

TOVÁBBI BIZTONSÁGOT ÉRINTŐ AJÁNLÁSOK

- Ne használjon sérült, deformálódott fűrészláncot.
- Ne használjon csiszolóláncot.
- Csak a gyártó által ajánlott, az EN 847-1 szabvány követelményeinek megfelelő fűrészláncot használjon.
- Ne használjon olyan fűrészláncot, mely nem rendelkezik vídiabetétes fogazattal.
- **Bizonyos fafajták fűrészélése során keletkező por az egészségre ártalmas.** A porokkal való közvetlen kapcsolat allergiás reakciót, és/vagy légúti megbetegedést válthat ki a operátornál, vagy a közelben tartozkodó személyeknél. A tölgy és a bükk pora rákkeltő, főképpen fa megmunkáló (impregnáló) szerekkel összekapcsolva.
- Használja a megfelelő személyes védőeszközöket:
 - hallásvédelmi eszközöket a hallásromlás kockázatának csökkentésére,
 - szemvédő eszközt,
 - légzésvédelmi eszközöket, hogy csökkentse a káros porok belégzésével járó kockázatokat,
 - védőkesztyűt a fűrészláncok és más éles, durva felületű tárgyak megfogásához (a fűrészláncokat lehetőség szerint a furatuknál fogva tartsa).
- Fa vágásakor alkalmazzon porszelvízást.
- A fűrészláncot a vágandó anyagnak megfelelően kell megválasztani.
- Tilos a gérvágó fűrész a fa és fafajta anyagoktól eltérő anyagok vágására használni.
- A fűrész üzemeltetése tilos védőborítás nélkül, és akkor is, ha az megszorult.
- A gép körül a padló legyen jó állapotban, laza anyagok és kiálló részek nélkül.
- Biztosítsa a munkahelyen a megfelelő világítást.
- A gép kezelőjét megfelelő oktatásban kell részesíteni a berendezés kezeléséről, használatáról, a munkavégzés módjáról.
- Vegye figyelembe a tárcsán feltüntetett maximális sebességet.
- Ellenőrizze, hogy az alkalmazott alkatrészek a gyártói előírásoknak megfelelnek..
- Ha a fűrészgép lézerfeltéttel felszerelt, a feltét cseréje más típusú lézerrel tilos, a javításokat pedig szervizzel kell elvégeztetni.
- Ne használjon helyhez kötött berendezéseket. Fűrészasztallal való működtetésre nem alkalmas.

AZ AKKUMULÁTOROK MEGFELELŐ KEZELÉSE ÉS ÜZEMELTETÉSE

- Az akkumulátor töltési folyamatát a felhasználó felügyeletével kell elvégezni.
- Kerülje az akkumulátor töltését 0°C hőmérséklet alatt.
- **Az akkumulátorokat kizárólagosan a gyártó által ajánlott töltővel szabad tölteni.** Egyéb típusú akkumulátor töltéséhez rendeltetett töltő használata tűz keletkezésének kockázatát váltja ki.
- **Amikor az akkumulátor használaton kívül van, tartsa távol a fémtárgyaktól, mint pl. iratkapocs, pénzérme, kulcs, szög, csavar és olyan egyéb fémtárgyaktól, melyek rövidre zárhatják az akkumulátor érintkezőit.** Az akkumulátor érintkezőinek rövidre zárása megégést, vagy tüzet okozhat.
- **Az akkumulátor megsérülése vagy nem megfelelő használata esetén gáz kiszivárgására kerülhet sor. Ilyen esetben a helyiséget ki kell szellőztetni és tünetek jelentkezésekor orvoshoz kell fordulni.** A gőzök a légutak megsérülését okozhatják.
- **Extrém körülmények között a folyadék kiszivároghat az akkumulátorból. Az akkumulátorból kikerülő folyadék**

irritációt vagy megégést okozhat. Szivárgás észlelése esetén az alábbi módon kell eljárni:

- szövet darabbal óvatosan törölje fel a folyadékot. Kerülni kell a bőrre és a szembe jutását.
- bőrre kerülése esetén a testrészt azonnal bő tiszta vízzel mossa le, esetlegesen semlegesítse a folyadékot enyhe savval, például citromsavval, vagy ecettel.
- a folyadék szembe kerülése esetén azonnal bő tiszta vízzel öblögesse legalább 10 percen keresztül és forduljon orvoshoz.

• **Tilos a megrongálódott vagy módosított akkumulátort használni.** A megrongálódott vagy módosított akkumulátor beláthatatlan módon működhet, tüzet, robbanást vagy sérülést veszélyt okozva.

• **Az akkumulátort ne tegye ki víz, nedvesség hatásának.**

• Az akkumulátort mindenkor tartsa távol a hőforrástól. Ne hagyja hosszabb időre olyan környezetben, ahol magas hőmérséklet uralkodik (napfényes helyeken, fűtőtestek közelében, vagy olyan helyen, ahol a hőmérséklet eléri az 50°C-t).

• **Tilos az akkumulátort tűz vagy túlzott hőmérséklet hatásának kitenni.** A tűz vagy 130°C feletti hőmérséklet hatásának történő kitévése robbanáshoz vezethet

FIGYELEM! A 130°C hőmérséklet 265°F értéként is megadásra kerülhet.

• **Tartsa be valamennyi töltési utasítást, tilos az akkumulátort a használati névleges adatait tartalmazó táblázatban megadott tartományon kívüli hőmérsékleten tölteni.** A nem megfelelő, vagy a meghatározott tartományon kívüli hőmérsékleten való töltés a akkumulátor megrongálódásához és a tűzveszély megnövekedéséhez vezethet.

AZ AKKUMULÁTOROK JAVÍTÁSA

• **Tilos a sérült akkumulátort javítani.** Az akkumulátorok javítása kizárólagosan a gyártó, vagy a márkaszerviz számára megengedett.

• **Az elhasznált akkumulátort adja le az ilyen típusú hulladékok megsemmisítésével foglalkozó cégnél.**

AZAKKUMULÁTOR TÖLTŐRE VONATKOZÓ BIZTONSÁGI ÚTMUTATÓ

• **Az akkumulátortöltőt ne tegye ki víz, nedvesség hatásának.** A víz töltőegységbe kerülése növeli az áramütés kockázatát. A töltőegységet csak száraz helyiségekben lehet alkalmazni.

• Bármilyen karbantartási, tisztítási művelet megkezdése előtt az akkumulátortöltő hálózati csatlakozóját húzza ki az aljzatból.

• **Tilos a töltőegységet gyúlékony anyagon (pl. papír, szövet), vagy gyúlékony szerek közelében használni.** A töltőnek a töltés folyamata alatti hőmérséklet növekedése miatt tüzeset veszélye áll fenn.

• **A töltő minden egyes használata előtt ellenőrizze a töltő, a vezeték és az érintkezők állapotát.** Sérülések észlelése esetén a töltőt ne használja. **Tilos az akkumulátortöltő szétszedésével próbálkoznia.** Bármilyen javítás válik szükségessé, bizza azt felhatalmazott szervizműhelyre. Az akkumulátortöltő szakszerűtlen javítása áramütés illetve tűz kiváltó oka lehet.

• Gyermek, valamint korlátozott mozgásképeségű, értelmi fogyatékos személyek vagy a töltő biztonságos körülmények között történő kezeléséhez elegendő tapasztalattal, szaktudással nem rendelkező személyek a töltőt nem használhatják felügyelet nélkül. Ellenkező esetben fennáll annak a veszélye, hogy a berendezés nem megfelelő módon kerül használatra, ami sérüléshez vezethet.

• **Ha nem használja az akkumulátortöltőt, áramtalanítsa az elektromos csatlakozó kihúzásával.**

• **Tartsa be valamennyi töltési utasítást, tilos az akkumulátort a használati névleges adatait tartalmazó táblázatban megadott tartományon kívüli hőmérsékleten tölteni.** A nem megfelelő, vagy a meghatározott tartományon kívüli hőmérsékleten való töltés a akkumulátor megrongálódásához és a tűzveszély megnövekedéséhez vezethet.

AZ AKKUMULÁTOR TÖLTŐ JAVÍTÁSA

• **Tilos a sérült töltőt javítani.** A töltő javítása kizárólagosan a gyártó, vagy a márkaszerviz számára megengedett.

• **Az elhasznált töltőt adja le az ilyen típusú hulladékok megsemmisítésével foglalkozó cégnél.**

FIGYELEM! A berendezés beltéri alkalmazásra szolgál.

Az önmagában is biztonságos szerkezeti felépítés, a biztonsági megoldások és a kiegészítő védőfelszerelések alkalmazása mellett is mindig fennmarad a munkavégzés közben bekövetkező balesetek minimális veszélye.

A Li-Ion akkumulátorokból az elektrolit kifolyhat, az akkumulátor meggyulladhat vagy fel is robbanhat, ha hagyja túl magas hőmérsékletre felmelegedni, vagy rövidre zárja. Ne hagyja kocsijában meleg, verőfényes napokon. Tilos az akkumulátort megbontani. A Li-ion akkumulátorok biztonsági elektronikával vannak felszerelve, amely sérülése akár az akkumulátor meggyulladásához vagy felrobbanásához is vezethet.

Az alkalmazott jelzések magyarázata



1. Olvassa el a használati utasítást, tartsa be a benne található figyelmeztetéseket és biztonsági szabályokat!
2. Használjon védőszemüveget és fülvédőt.
3. Dolgozzon arcmaszkban.
4. Gyerekeket ne engedje a berendezéshez.
5. Óvja az esőtől
6. Helyiségekben használandó, óvja a víztől és nedvességtől.
7. Figyelem, éles részek!
8. Használjon védőkesztyűt.
9. Újrahasznosítás.
10. Kettes érintésvédelmi osztály.

11. Szelektíven gyűjthető.
12. Ne dobja a cellákat tűzbe.
13. Veszélyezteti az vízi élővilágot
14. Ne engedje 50°C fölé felmelegedni.

FELÉPÍTÉSE ÉS RENDELTETÉSE

A körfűrész akkumulátorról táplált elektromos szerszám. A meghajtást egyenáramú kommutátoros, fix mágneses motor és erőátviteli szerkezet biztosítja. Az ilyen típusú berendezéseket széles körben alkalmazzák fa és fa származású anyagok vágásához. Ne használja tűzifa aprítására. A fűrész megadottaktól eltérő célra történő alkalmazása rendeltetésellenes használatnak minősül. A fűrészgépet kizárólag a hozzá alkalmas, vídiabetés fogazatú fűrész tárcsával szabad használni. A körfűrész egyszerű munkához szolgáltatói műhelyekben, valamint bárminemű önálló amatőr (barkács) munkákhoz került megtervezésre.



Tilos az elektromos szerszámot rendeltetésétől eltérő célra alkalmazni.

AZ ÁBRÁK LEÍRÁSA

Az alábbi számozás a gép elemeinek a jelen használati utasítás ábrái szerinti jelöléseit követi.

1. Porelvezető csomagtartó
2. Felső védőborítás
3. Kapcsoló blokk gomb
4. Kapcsoló
5. Alsó védőborítás emelőkarja
6. Első markolat
7. Világítás
8. Vágó tárcsa
9. Rögzítőgyűrű alátét
10. Vágókorong rögzítő csavar
11. Alsó védőborítás
12. Vágásmélység vezetősín
13. Fő markolat
14. Akkumulátor rögzítő aljzat
15. Orsózár gomb
16. Talp
17. Szög beállító rögzítőcsavar
18. Vágási vonal mutató 45°-hoz
19. Vágási vonal mutató 0°-hoz
20. Párhuzamos vezetősín rögzítő csavar
21. Akkumulátor rögzítő gomb
22. Akkumulátor
23. Akkumulátortöltő
24. LED dióda
25. Az akkumulátor töltöttségi állapota kijelzőjének gombja
26. Akkumulátor feltöltés kijelző (LED diódák).
27. Vágási mélység határoló szabályozócsavar
28. Párhuzamos vezetősín

* Előfordulhatnak különbségek a termék és az ábrák között.

AZ ALKALMAZOTT PIKTOGRAMOK LEÍRÁSA



FIGYELEM



FIGYELMEZTETÉS



ÖSSZESZERELÉS / BEÁLLÍTÁS



TÁJÉKOZTATÓ

TARTOZÉKOK ÉS KIEGÉSZÍTŐ FELSZERELÉSEK

1. Párhuzamos vezetősín - 1 db.
2. Hatlapú kulcs - 1 db

A MUNKA ELŐKÉSZÍTÉSE

AZ AKKUMULÁTOR KIVÉTELE / BEHELYEZÉSE

- Nyomja meg az akkumulátor rögzítő gombot (21) és húzza ki az akkumulátort (22) (A ábra).
- Helyezze be a feltöltött akkumulátort (22) a fő markolatban levő akkumulátor aljzatba (14), az akkumulátor rögzítő gomb bekattanásáig (21).

AZ AKKUMULÁTOR TÖLTÉSE

A berendezés részlegesen feltöltött akkumulátorral kerül leszállításra. Az akkumulátor töltését 4°C - 40°C környezeti hőmérséklet mellett végezze. Az új, vagy a hosszabb ideig nem használt akkumulátor a teljes kapacitást 3 - 5 töltési és lemerülési ciklus után éri el.

- Vegye ki az akkumulátort (22) az elektromos szerszámból (A ábra).

- Csatlakoztassa az akkumulátortöltőt a (230 V AC) hálózati aljzatba.

- Tolja be az akkumulátort (22) a töltőből (23) (B ábra). Ellenőrizze, hogy az akkumulátor megfelelően be van helyezve (teljesen ven tolv).



A töltő hálózati (230 V AC) aljzatra való csatlakoztatása után a töltőn felgyullad a zöld dióda (24), ami a feszültség csatlakoztatását jelzi.

Az akkumulátor (22) töltőben (23) való elhelyezése után a töltőn felgyullad a piros dióda (24), mely jelzi az akkumulátor töltési folyamatát.

Ezzel egyidejűleg az akkumulátor töltési állapot zöld diódák (26) különböző módon villognak (lásd az alábbi leírást).

- **Az összes dióda villog** - az azt jelenti, hogy az akkumulátor lemerült, szükséges annak újra töltése.
- **Két dióda villog**, az az akkumulátor részleges lemerülését jelzi.
- **Egy dióda villog**, az akkumulátor töltöttségének magas szintjére utal.



Az akkumulátor feltöltése után a töltőn a dióda (24) zölden világít, az akkumulátor töltés állapot diódák (26) pedig folyamatosan világítanak. Egy idő után (kb. 15mp) az akkumulátor töltés állapot diódák (26) kialszanak.



Az akkumulátort ne töltse 8 óránál hosszabb ideig. Hosszabb töltési idő az akkumulátor elemeinek károsodásához vezethet. A töltő nem kapcsol ki automatikusan az akkumulátor teljes feltöltése után. A töltőn a zöld dióda továbbra is világít. Az akkumulátor töltés állapot diódák egy idő után kialszanak. Csatlakoztassa le a feszültséget az akkumulátornak a töltő aljzatából való kivétele előtt. Kerülje az egymást követő rövid töltéseket. Ne töltse az akkumulátorokat a berendezés rövid használata után. Az egymást követő szükséges töltések közötti idő rövidülése az akkumulátor elhasználódására utal és azt ilyenkor ki kell cserélni.



A töltés során az akkumulátor erősen felmelegedik. Ne vegye használatba azonnal a töltés után - várja meg, amíg lehűl szobahőmérsékletre. Így elkerülheti az akkumulátor esetleges károsodását.

AZ AKKUMULÁTOR TÖLTÖTTSÉGI ÁLLAPOTÁNAK KIJELZÉSE



Az akkumulátor töltéskijelzővel van felszerelve (3 LED dióda) (26). Az akkumulátor feltöltési szintjének ellenőrzéséhez nyomja be a (25) kapcsoló gombot (C. ábra). Az összes dióda kigyulladás az akkumulátor töltöttségének magas szintjére utal. Ha két dióda világít, az az akkumulátor részleges lemerülését jelzi. Ha csak a dióda világít, az azt jelenti, hogy az akkumulátor lemerült, szükséges annak újra töltése.

VÁGÁSMÉLYSÉG BEÁLLÍTÁSA



A vágási mélységet az egyenes szögben történő vágásnál 0 és 46 mm között lehet szabályozni.



- Lazítsa meg a vágási mélység marokcsavar rögzítését (27).
- Állítsa be a kívánt vágási mélységet (a skála kihasználásával).
- Rögzítse a vágási mélység marokcsavart (27) (D ábra).

A PÁRHUZAMVEZETŐ FELSZERELÉSE



A párhuzamvezető a berendezés talpának jobb vagy bal oldalán felszerelhető.



- Lazítsa meg a párhuzamvezető (20) rögzítőcsavarját.
- Tolja be a párhuzamvezető léceket a talpban levő furatokba (16), állítsa be a kívánt távolságot (a skála kihasználásával és az rögzítse a párhuzamvezető rögzítőcsavarjának meghúzásával) (20) (E ábra).



A párhuzamvezető léceknél lefelé kell irányulnia.



A párhuzamvezető (28) ferdevágásnál is alkalmazható, 0° és 45° fok között.



Ügyeljen rá, hogy a működésben levő körfűrész mögé ne kerüljön a keze vagy az ujjja. A visszarúgás esetén a körfűrész a kézre eshet le, ami komoly testi sérüléshez vezethet.



Amennyiben az anyag mérete nem túl nagy, az anyagot asztalos szorítóval kell rögzíteni. Amennyiben a körfűrész talpa nem csúszik az anyagon, hanem felemelkedik, fennáll a visszarúgás jelenségének veszélye.

AZ ALSÓ VÉDŐBORÍTÁS KINYITÁSA



A fűrész tárcsa (8) alsó védőborítása (11) a vágott anyaggal érintkezve automatikusan elhúzódik. Az alsó védőborítás kézzel is elhúzható az alsó védőborítás emelőkarjával (5).



A vágott anyag megfelelő rögzítésével és a körfűrész biztos megfogásával biztosítható az elektromos szerszám munkájának teljes kontrollálása, ami által elkerülhető a testi sérülés veszélye. Tilos a rövid darabokat kézzel tartani.

PORELVEZETÉS



A körfűrész porelvezető csomaggal (1) rendelkezik, mely lehetővé teszi a vágás közben keletkező forgács és por elvezetését.



A TALP BEÁLLÍTÁSA FERDE VÁGÁSNÁL

A körfűrész talpa 0° és 45° közötti szög terjedelemben szabályozható.



- Lazítsa fel a talp beállítási marokcsavart (17) (I ábra).
- Állítsa a talpat (16) a kívánt szögbe (0° és 45° között) a skála segítségével.
- Húzza meg a talp beállítási marokcsavart (17).

MUNKAVÉGZÉS / BEÁLLÍTÁSOK

BE- ÉS KIKAPCSOLÁS



A körfűrész a bekapcsolásakor fogja két kézzel, mert a motor forgatónyomatéka az elektromos szerszám hirtelen elfordulását okozhatja.



Emlékezzen rá, hogy a körfűrész kikapcsolása után annak mozgó részei még egy ideig forgásban vannak.



A berendezés véletlen elindítást kizáró biztonsági kapcsolóval rendelkezik. A biztonsági kapcsoló a burkolat mindkét oldalán megtalálható.



Bekapcsolás

- Nyomja be az egyik biztonsági kapcsolót (3) és tartsa ebben a helyzetben lenyomva (F ábra).
- Nyomja be az indító kapcsoló gombját (2) (G ábra).
- A berendezés beindulása után a biztonsági kapcsolót (3) fel lehet engedni.

Kikapcsoló

- A (4) kapcsológomb felengedése a berendezés leállítását okozza.



A (4) kapcsoló benyomása a munkaterületet megvilágító (7) diódát (LED) bekapcsolja.

VÁGÁS



A vágás vonalát a vágási vonal mutató (18) mutatja 45° szög (19) vagy 0° szög számára (rys. H).



- A munka elkezdésekor a körfűrész biztosan, két kézzel kell fogni a két markolatnál fogva.
- A körfűrész csak akkor szabad beindítani, ha a fűrész tárcsa nem érintkezik a vágandó anyaggal.
- Nem szabad a körfűrész túlzott erővel nyomni, nyomja folyamatos, mérsékelt erővel.
- A vágás befejezése után várja meg, míg a fűrész tárcsa teljesen leáll.

Ügyeljen rá, a ferde szögben történő vágáskor nagyobb a visszarúgási jelenség veszélye (nagyobb a fűrész tárcsa beszorulásának esélye), ezért különösen ügyeljen rá, hogy a körfűrész talpa teljes felületével felfeküdjön a megmunkált anyagra. A vágást folyamatos mozgással végezze.

VÁGÁS VÁJÁSSAL AZ ANYAGBAN

- Állítsa be a vágott anyag vastagságának megfelelő kívánt vágási mélységet.
- Döntse be a körfűrész úgy, hogy a talp első része (16) támaszkodjon a vágandó anyagra és az erőteljes vágás 0° mutatója a tervezett vágási vonalon legyen.
- A körfűrész vágás elejére állítása után emelje fel az alsó védőburkolatot (11) az alsó védőburkolat emelőkarjának segítségével (5) (a körfűrész tárcsája az anyag felett van).
- Indítsa el az elektromos szerszámot és várja meg, míg a fűrész tárcsa el nem éri maximális fordulatszámát.
- Fokozatosan engedje le a körfűrész, belemerülve a fűrész tárcsával az anyagba (a művelet közben a körfűrész talpának első részének érintkeznie kell az anyag felületével).
- Amikor a fűrész tárcsa elkezd a vágást, engedje el az alsó védőburkolatot.
- Amikor a körfűrész talpa teljes felülettel illeszkedik az anyaghoz, folytassa a vágást, előretolva a körfűrész.
- Tilos a forgásban levő fűrész tárcsájú körfűrész hátrahúzni, mert a visszarúgási jeliséggel fenyeget.
- A kivágás a vágás elkezdésével ellentétes módon kell befejezni, megemelve a körfűrész talpának első része és a megmunkált anyag érintkezési vonalának tengelyében.
- A körfűrésznek az anyagból történő kiemelése előtt várja meg, míg a kikapcsolás után a fűrész tárcsa teljesen leáll.

- Amennyiben az szükséges, a sarkakat kézi fűrészsel, vagy pengés fűrészsel készre kell munkálni.



Ügyeljen rá, hogy a fűrésztrácsát a fogak megfelelő irányba állításával szerelje fel. Az elektromos szerszám orsójának forgási irányát a körfűrész házán található nyíl jelzi.

NAGYMÉRETŰ DARABOK VÁGÁSA VAGY LEVÁGÁSA



Nagyobb lapok vagy deszkák vágásakor azokat megfelelően ki kell támasztani, a fűrésztrácsa esetleges rántása (visszarúgási jelenség), a fűrésztrácsa házban történő beszorulásának elkerülése végett.

KEZELÉSE ÉS KARBANTARTÁSA



A telepítéssel, szabályozással, javítással vagy kezeléssel kapcsolatos bármilyen tevékenység megkezdése előtt vegye ki az akkumulátort a berendezésből.

KARBANTARTÁSA ÉS TÁROLÁSA



Minden esetben ajánlott a használat befejeztével azonnal megtisztítani a szerszámot.

- A tisztításhoz ne használjon vizet vagy egyéb folyadékot.
- A berendezést ecsettel vagy alacsony nyomású sűrített levegővel kell tisztítani.
- Ne használjon tisztítószert vagy oldószert, mert megrongálhatják a műanyagból készült alkatrészeket.
- Rendszeresen tisztítsa ki a motor házának szellőzőnyílásait, hogy megelőzze ezzel a berendezés esetleges túlmelegedését. Tilos a szellőző nyílások tisztításakor azokba csavarhúzó, vagy ahhoz hasonló éles tárgyakat bedugni.
- Amennyiben a kommutátor túlzott mértékben szikrázik, szakképzett személlyel ellenőriztesse a motor szénkeféinek állapotát.
- A normális használat alatt a fűrésztrácsa egy idő után eléletlenedik. A fűrésztrácsa eléletlenedését jelzi, ha a vágás közben nagyobb erőt kell kifejteni a körfűrész előtolásához.
- Amennyiben a fűrésztrácsa sérülése kerül megállapításra, azt haladéktalanul ki kell cserélni.
- A fűrésztrácsának mindig nagyon élesnek kell lennie.
- A berendezés mindenkor száraz, gyermekektől elzárt helyen tárolandó.
- A berendezést kivett akkumulátorral kell tárolni.

A VÁGÓTÁRCSA CSERÉJE



- A mellékelt kulcs segítségével csavarozza ki, balra forgatva a fűrésztrácsát rögzítő csavart (10).
- A körfűrész orsója forgásának megakadályozására, a fűrésztrácsát rögzítő csavar kicsavarozásakor reteszelve az orsót az orsó reteszelő gombbal (15) (K ábra).
- Szerelje le a külső karima alátétét (9).
- Az alsó védőborítás emelőkarjának (5) segítségével tolja el az alsó védőborítást (11) úgy, maximálisan tűnjön el a felső védőborításban (2) (eközben ellenőrizze az alsó védőborítás rugójának állapotát és működését).
- Tolja ki a fűrésztrácsát (8) a körfűrész talpában levő nyíláson keresztül (16).
- Állítsa az új fűrésztrácsát olyan helyzetbe, hogy a fűrésztrácsa fogainak beállítása és az azon levő nyilak teljes egészében megfeleljenek az alsó és a felső védőborításokon található nyilak által mutatott irányoknak.
- Tolja be a fűrésztrácsát a körfűrész talpában levő nyíláson keresztül és szerelje fel az orsóra úgy, hogy rá legyen tolva a belső karima felületére és központosan helyezkedjen el.
- Szerelje fel a külső karimás alátéttel (9), balra forgatva a fűrésztrácsát rögzítő csavart (10).
- A fűrésztrácsa csere műveletének befejezése után a hatlapú kulcsot tegye a tárolására rendeltetett helyére.



Bármiféle felmerülő meghibásodás javítását bizza a gyártó márkaszervizére.

MŰSZAKI JELLEMZŐK

NÉVLEGES ADATOK

Akkus körfűrész		Érték
Paraméter		Érték
Akkumulátorfeszültség		18 V DC
Forgási sebesség (terhelés nélkül)		4200 min ⁻¹
Ferdevágási tartomány		0° ÷ 45°
A vágótárcsa max. külső átmérője		150 mm
A vágótárcsa belső átmérője		10 mm
Max. vágásmélység	90° szög alatt	48 mm
	45° szög alatt	36 mm
Érintésvédelmi osztály		III
Tömege		2,475 kg
Gyártás éve		2017

Graphite Energy+ rendszerű akkumulátor		
Paraméter	Érték	
Akkumulátor	58G001	58G004
Akkumulátorfeszültség	18 V DC	18 V DC
Akkumulátor típus	Li-Ion	Li-Ion
Akkumulátor kapacitása	2000 mAh	4000 mAh
Környezeti hőmérséklet tartomány	4°C – 40°C	4°C – 40°C
Akkumulátor töltési idő 58G002	1 h	2 h
Tömeg	0,400 kg	0,650 kg
Gyártás éve:	2017	2017

Graphite Energy+ rendszerű töltők	
Paraméter	Érték
Tápfeszültség	58G002
Hálózati frekvencia	230 V AC
Töltőfeszültség	50 Hz
Max. töltőáram	22 V DC
Környezeti hőmérséklet tartomány	2300 mA
Akkumulátor töltési idő 58G001	4°C – 40°C
Akkumulátor töltési idő 58G004	1 h
Érintésvédelmi osztály	2 h
Tömege	II
Gyártás éve	0,300 kg
Rok produkci	2017



ZAJ- ÉS REZGÉSVÉDELMI ADATOK

Zajjal és vibrációval kapcsolatos információk

A kibocsájtott zaj szintje, valamint a kibocsájtott L_{pA} hangnyomás-szint, valamint az L_{WA} hangteljesítmény-szint és a K mérési pontatlanság az alábbiakban az EN 60745 szabvány szerint került megadásra.

Az a_h rezgési érték és a K mérési pontatlanság az EN 60745-2-1 szabvány szerint alább került megadásra.

A jelen útmutatóban lejjebb megadott rezgési szint az EN 60745 szabvány szerint meghatározott mérési folyamatban került meghatározásra és alkalmazható az elektromos szerszámok összehasonlítására. Szintén felhasználható a rezgés mértékének előzetes felbecsülésére.

A megadott rezgési szint az elektromos szerszám alapvető alkalmazásaira vonatkozik. Amennyiben az elektromos szerszám egyéb alkalmazásokra vagy egyéb munkaszerszámokkal kerül használatra, vagy ha nincs kellő módon karbantartva, a rezgés szintje módosulhat. A fent megadott okok növelhetik a rezgés mértékét a munkavégzés folyamata alatt.

A rezgés mértékének felbecsüléséhez vegye figyelembe azokat az időszakokat, amikor az elektromos szerszám ki van kapcsolva, vagy amikor be van kapcsolva, de nincs használatban. Ezzel a módszerrel az össz rezgés mértéke lényegesen kisebb lehet. További biztonsági intézkedéseket kell megtenni a felhasználó rezgés hatása elleni védelme érdekében: tartsa karban az elektromos szerszámot és a munkaszerszámokat, ügyeljen a kezek megfelelő hőmérsékletére, megfelelő munkaszervezés.

Hangnyomás-szint: $L_{pA} = 79,2$ dB (A) $K=3$ dB (A)

Hangteljesítmény-szint: $L_{WA} = 90,2$ dB (A) $K=3$ dB (A)

Rezgésgyorsulás: $a_h < 2,5$ m/s² $K=1,5$ m/s²

KÖRNYEZETVÉDELME / CE

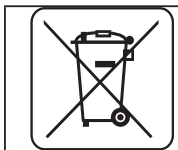

Az elektromos üzemű termékeket ne dobja ki a házi szeméttel, hanem azt adja le hulladékkezelésre, hulladékgyűjtésre szakosodott helyen. A hulladékkezeléssel kapcsolatos kérdéseire választ kaphat a termék kereskedőjétől, vagy a helyi hatóságoktól. Az elhasznált elektromos és elektronikai berendezések a természeti környezetre ható anyagokat tartalmaznak. A hulladékkezelésnek, újrahasznosításnak nem alávetett berendezések potenciális veszélyforrást jelentenek a környezet és az emberi egészség számára.



Li-Ion

Tilos az elhasznált elemeket, akkumulátorokat a háztartási hulladékba, illetve tűzbe vagy vízbe dobni! A sérült vagy elhasznált akkumulátorokat az azok ártalmatlanításáról szóló irányelveknek megfelelően kell újrahasznosításra adni.

* A változtatás joga fenntartva!

A „Grupa Topex Spółka z ograniczoną odpowiedzialnością” Spółka komandytowa (székhelye: Varsó, ul. Pograniczna 2/4) (a továbbiakban: „Grupa Topex”) kijelenti, hogy a jelen használati utasítás (továbbiakban „Használati Utasítás”) tartalmával – ideértve többek között annak szövegével, a használt fényképekkel, vázlatokkal, rajzokkal, valamint a formai megjelenéssel – kapcsolatos összes szerzői jog a Grupa Topex kizárólagos tulajdonát képezi és mint ilyenek jogi védelem alatt állnak, az 1994. február 4-i, a szerzői és ahhoz hasonló jogokról szóló törvényben foglaltak szerint (Dz.U. (Törvényközlöny) 2006. évf. 90. szám 631. tétel, a későbbi változásokkal). A Használati Utasítás egészének vagy bármely részletének hasznosítás céljából történő másolása, feldolgozása, közzététele, megváltoztatása a Grupa Topex írásos engedély nélkül polgárjogi és büntetőjogi felelősségre vonás terhe mellett szigorúan tilos.



TRADUCERE A INSTRUCȚIUNILOR ORIGINALE FERĂSTRĂU CIRCULAR CU ACUMULATOR 58G008

NOTĂ: ÎNAINTE DE UTILIZAREA DISPOZITIVULUI TREBUIE SĂ CITIȚI CU ATENȚIE ACEASTĂ INSTRUCȚIUNE ȘI S-O PĂSTRAȚI PENTRU URMĂTOAREA FOLOSIRE.

NORME SPECIFICE DE SIGURANȚĂ

NORME SPECIFICE DE SIGURANȚĂ PRIVIND UTILIZAREA ÎN CONDIȚII DE SIGURANȚĂ FIERĂSTRĂULUI CIRCULAR FĂRĂ PANĂ DE DESPICARE

ATENȚIE:

Înainte de începerea activităților legate de verificare, reglare, operare (schimbul lamei circulare) sau reparare de fiecare dată scoateți acumulatorul din dispozitiv.

- **Țineți întodeaună mâinile departe de raza de acțiune a dispozitivului și pânzei de tăiere. Cu cealaltă mână țineți-vă de mânerul suplimentar sau de carcasa motorului. Dacă veți tine ferăstrău cu ambele mâini acest lucru va preveni riscului de rănire cu pânză de tăiere.**
 - **Nu puneți mâna sub piesa prelucrată. Capacul de protecție vă poate proteja de lama de tăiere, mai jos de piesa prelucrată.**
 - **Adaptați adâncimea de tăiere la grosimea piesei de prelucrat. Sub piesa de prelucrat trebuie să fi e vizibilă o porțiune mai mică decât o înălțime completă a dintelui.**
 - **Nu țineți niciodată obiectul prelucrat în mâini sau pe picior. Fixați piesa de prelucrat pe o bază solidă. Evitați pozițiile anormale ale corpului. Aveți în vedere o poziție stabilă și mențineți-vă permanent echilibrul. Astfel puteți controla scula electrică mai bine în situații neașteptate.**
 - **Dacă în timpul realizării unor lucrări unde dispozitivul ar putea contacta ascunse cabluri electrice, pentru siguranța personală, aparatul trebuie ținut doar de elementele izolate a mânerului. Contactul cu cablul de alimentare „sub tensiune electrică” poate provoca un transfer de tensiune electrică pe părțile metalice ale dispozitivului, ce ar putea provoca un șoc electric.**
 - **La tăierea longitudinală utilizați întodeauna un opritor sau un ghidaj de margine drept. Acestea vor îmbunătăți precizia tăierii, diminuând totodată posibilitatea blocării pânzei de ferăstrău.**
 - **Utilizați întodeauna pânze de ferăstrău cu dimensiunea corectă și orifi ciul de preluare potrivit. Pânzele de ferăstrău inadecvate pentru piesele de montaj ale ferăstrăului vor funcționa neuniform, provocând pierderea controlului.**
 - **Nu utilizați niciodată șaibe suport sau șuruburi deteriorate sau necorespunzătoare pentru pânza de ferăstrău. Șaibele suport și șuruburile pentru pânza de ferăstrău au fost construite special pentru ferăstrăul dvs., pentru o performanță optimă și funcționare sigură.**
- RECURUL, CAUZELE RECURULUI ȘI INDICAȚII CORESPUNZĂTOARE DE SIGURANȚĂ**
- Recurul reprezintă reacția bruscă provocată de pânza de ferăstrău prinsă, blocată sau reglată incorect, cauzând ridicarea ferăstrăului în mod necontrolat și deplasarea acestuia din piesa de prelucrat către operator;
 - Atunci când pânza de ferăstrău se prinde sau se blochează în fanta de tăiere care se închide, aceasta se oprește, iar forța motorului aruncă aparatul înapoi în direcția operatorului;

- Atunci când pânda de ferăstrău se întoarce sau este reglată incorect, dinții de la marginea posterioară a pânzei se pot bloca în suprafața piesei de prelucrat provocând ieșirea pânzei de ferăstrău din fantă și deplasarea ferăstrăului în direcția operatorului.

ATENȚIE! Reculul reprezintă consecința utilizării eronate sau defectuoase a ferăstrăului. Reculul poate fi evitat adoptând măsuri de precauție adecvate, precum cele descrise în continuare

- **Țineți ferăstrăul cu ambele mâini și poziționați brațele astfel încât să puteți contracara forța reculului. Stați întotdeauna lateral față de pânda de ferăstrău, nu poziționați niciodată pânda de ferăstrău în linie dreaptă cu corpul dvs. În cazul reculului, ferăstrăul circular poate sări înapoi, însă operatorul poate stăpâni forța reculului prin măsuri de precauție adecvate.**
- **În cazul blocării pânzei de ferăstrău sau al întreruperii activității, opriți ferăstrăul și mențineți-l stabil în material până la oprirea pânzei de ferăstrău.**
- **Nu încercați niciodată să scoateți ferăstrăul din piesa prelucrată sau să îl trageți înapoi pe durata mișcării pânzei de ferăstrău, deoarece altfel se poate produce un recul. Identificați și remediați cauza blocării pânzei de ferăstrău.**
- **Dacă doriți să reporniți ferăstrăul blocat în piesa de prelucrat, centrați pânda de ferăstrău în fantă și verificați dacă dinții ferăstrăului nu sunt prinși în piesă prelucrată. Dacă pânda de ferăstrău se blochează, aceasta poate ieși din piesa de prelucrat sau poate provoca un recul la repornirea ferăstrăului.**
- **Sprrijiniți plăcile de mari dimensiuni pentru a reduce la minimum riscul unui recul prin blocarea pânzei de ferăstrău. Plăcile de mari dimensiuni se pot curba sub greutatea proprie. Plăcile trebuie sprrijinite pe ambele laturi, atât în apropierea fantei de tăiere cât și la margine.**
- **Nu utilizați pânde de ferăstrău tocite sau deteriorate. Pânzele de ferăstrău cu dinți tociți sau reglați incorect, din cauza unei fante de tăiere prea înguste, provoacă un nivel ridicat de frecare, blocarea pânzei de ferăstrău și recul.**
- **Înainte de tăierea fi xați reglajele pentru adâncimea de tăiere și unghiul de tăiere. Dacă reglajele se modifică pe durata tăierii, pânda de ferăstrău se poate bloca provocând recul.**
- **Manifestați precauție deosebită în special la tăierea în pereți sau alte zone invizibile. La tăiere, pânda de ferăstrău se poate bloca în obiectele ascunse provocând recul.**

FUNCȚIONAREA CAPACULUI INFERIOR DE PROTECȚIE

- **Înainte fiecărei utilizări verificați dacă capacul inferior de protecție se închide corespunzător. Nu utilizați ferăstrăul dacă capacul inferior de protecție nu se poate mișca liber și nu se închide imediat. Nu blocați și nu prindeți niciodată capacul inferior de protecție în poziție deschisă. În cazul căderii neintenționate a ferăstrăului este posibilă curbarea capacului inferior de protecție. Deschideți capacul de protecție cu pârghia de retragere și asigurați-vă că acesta se mișcă liber și că nu atinge pânda de ferăstrău și nici alte piese, la niciun unghi și la nicio adâncime de tăiere.**
- **Verificați funcționarea arcurilor capacului inferior de protecție. Solicitați întreținerea aparatului înainte utilizării acestuia în cazul nefuncționării corespunzătoare a capacului inferior de protecție și a arcurilor. Piese deteriorate, depunerile persistente sau acumulările de așchii provoacă funcționarea cu întârziere a capacului inferior de protecție.**
- **Deschideți capacul inferior de protecție cu mâna numai pentru anumite tipuri de tăiere, cum ar fi „tăierea în adâncime și tăierea colțurilor”. Deschideți capacul inferior de protecție cu pârghia de retragere și eliberați-l după introducerea pânzei de ferăstrău în piesa de prelucrat. La toate celelalte lucrări de tăiere capacul inferior de protecție va funcționa automat.**
- **Nu așezați ferăstrăul pe bancul de lucru sau pe sol fără ca pânda de ferăstrău să fie acoperită cu capacul inferior de protecție. Atunci când pânda de ferăstrău neprotejată funcționează din inerție, aceasta va deplasa ferăstrăul în sens invers direcției de**

tăiere, tăind astfel totul în calea sa. Se va avea în vedere durata de funcționare din inerție a ferăstrăului.

INDICAȚII DE SIGURANȚA COMPLEMENTARE

- Nu utilizați pânde de ferăstrău tocite sau deteriorate.
 - Nu utilizați discuri de șlefuit.
 - Folosiți numai pânde de ferăstrău recomandate de către producător pentru a îndeplini cerințele normei EN 847-1.
 - Utilizați numai pânde de ferăstrău cu diametre corespunzătoare marcajelor de pe ferăstrău.
 - **În cazul prelucrării lemnului sau materialelor care generează praf dăunător pentru sănătate.** Operatorul sau persoane care se află în apropierea materialului prelucrat pot intra în contact direct cu praf. Praful poate provoca reacții alergice și / sau boli ale sistemului respirator. Prafurile stejarului sau lemnului de fag sunt considerate a fi cancerigene, mai ales în combinație cu substanțe de conservarea lemnului
 - Folosiți echipamentul individual de protecție:
 - utilizați întotdeauna echipament de protecție a auzului;
 - purtați ochelari de protecție;
 - purtați mască de protecție respiratorie, obligatoriu la tăierea lemnului;
 - purtați mănuși de protecție în timpul lucrărilor cu discurile de tăiere și alte materiale, brute și ascuțite (dacă acest lucru este posibil, pânzele de ferăstrău trebuie să fie ținute de orificiu tehnic);
 - În cazul prelucrării lemnului sau materialelor care generează praf dăunător pentru sănătate, aparatul se va conecta la un dispozitiv de aspirare adecvat și verificat.
 - Utilizați numai pânde de ferăstrău recomandate.
 - Nu tăiați piese din materiale lemnoase sau ale materiale. Ferăstrău poate fi folosit doar pentru tăierea lemnului..
 - Asigurați-vă ca capacul de protecție se mișcă liber și ușor.
 - Podeaua din jurul mașinii la locul de muncă trebuie să fie bine întreținut, fără părți proeminente și materiale friabile.
 - Locul de muncă trebuie să fie iluminat suficient și adecvat.
 - Persoana care utilizează dispozitivul, trebuie să fie instruită în mod corespunzător cu privire la modul de funcționare, utilizare și manipulare a ferăstrăului.
 - Respectați viteza maximă marcată pe pânda de tăiere.
 - Utilizați numai accesorii și aparate auxiliare indicate în instrucțiunile de utilizare sau care sunt compatibile cu aparatul.
 - Dacă aparatul este echipat cu un laser, orice reglaj în vederea amplificării razei laserului este interzis. Pericol de rănire.
 - Nu folosiți fierăstrău ca dispozitivul staționar. Acesta nu este proiectat pentru a fi utilizat împreună cu o masă de tăiere staționară.
- ## SFATURI PENTRU ÎNTREȚINEREA ȘI UTILIZAREA CORESPUNZĂTOARE A ACUMULATORILOR
- Procesul de încărcare a acumulatorului ar trebui să fie supravegheat sub controlul utilizatorului.
 - Evitați încărcarea acumulatorului la temperaturi sub 0°C.
 - **Folosiți încărcătorul oficial, certificat de la producător.** Utilizarea încărcătorului pentru încărcarea diferitelor tipuri de acumuloare creează riscul de incendiu.
 - **În timpul ce acumulatorul nu este utilizat mai mult timp, depozitați-l departe de obiecte metalice, cum ar fi agrafe de birou, monede, chei, cuie, șuruburi sau alte piese metalice mici, care pot scurtcircuita contactele acumulatorului. Scurtcircuitarea contactelor acumulatorului poate provoca arsuri sau incendii.**
 - **În caz de deteriorare și / sau utilizare necorespunzătoare a acumulatorului s-ar putea genera gaze. Ar trebui să aerisiți**

camera, în cazul problemelor cu sănătate consultați un medic. Gazele pot deteriora sistemul respirator.

- **Condiții extreme, pot provoca o scurgere a lichidului din acumulatorul. Fluidul acumulatorului poate provoca iritații sau arsuri.** În cazul în care s-a observat o scurgere, se procedează în felul următor:
 - Ștergeți cu grijă lichidul cu o cârpă. Evitați contactul lichidului cu pielea sau cu ochii.
 - Dacă lichidul intră în contact cu pielea, locul potrivit pe corp trebuie spălat imediat cu cantități mari de apă curată și opțional, se neutralizează lichidul cu un acid slab, cum ar fi suc de lămâie sau oțet.
 - Dacă lichidul vă pătrunde în ochi, nu vă frecați la ochi, deoarece acest lucru poate provoca orbirea. Imediat clătiți ochi cu multă apă curată timp de cel puțin 10 minute și consultați un medic.
- **Nu folosiți un acumulator care este deteriorat sau modificat.** Acumulatorii deteriorați sau modificați pot acționa imprevizibil, ceea ce duce la un incendiu, explozie sau risc de rănire.
- **Acumulatorul nu poate să fie expus la umezeală sau apă.**
 - Acumulatorul trebuie să fie întotdeauna ținut departe de surse de căldură. Nu lăsați pentru o lungă perioadă de timp într-un mediu în care temperatura este ridicată (în lumina directă a soarelui sau în apropierea unui radiator sau oriunde în cazul în care temperatura depășește 50 °C)
- **Nu expuneți acumulatorul la foc sau căldură excesivă.** Expunerea la foc sau la temperaturi ridicate de peste 130 °C poate provoca o explozie.

ATENȚIE! Temperatura 130°C poate fi marcată ca 265°F.

- **Urmați toate instrucțiunile de încărcare, nu încărcați acumulatorul la o temperatură în afara intervalului specificat în tabelul de date nominale din manualul de utilizare.** Încărcarea necorespunzătoare sau o temperatură în afara acestui interval poate deteriora acumulatorul și provoca o creștere riscului de incendiu.

REGENERAREA ACUMULATORILOR:

- **Nu încercați să reparați acumulatorii deteriorați.** Lucrările de reparații la acumulatorii sunt permise numai de către producător sau de un service autorizat.
- **Acumulatorul uzat trebuie să fie adus la reciclarea acestui tip de deșeurile periculoase.**

SFATURI PENTRU ÎNTREȚINEREA ȘI UTILIZAREA CORESPUNZĂTOARE A ÎNCĂRCĂTORULUI

- **Nu lasați încărcătorul să fie expus la umezeală sau apă.** Apa ce intră într-un încărcător va spori riscul de electrocutare. Încărcătorul poate fi utilizat numai în interiorul încăperii uscate.
- Înainte de orice lucrări de întreținere sau curățare încărcătorului, deconectați-l de la rețeaua electrică.
- **Nu utilizați încărcătorul care este plasat pe un substrat inflamabil (de ex. hârtie, materiale textile) sau în apropierea substanțelor inflamabile.** Datorită creșterii temperaturii în timpul procesului de încărcare, există un risc de incendiu.
- **Înainte de fiecare utilizare, verificați starea încărcătorului, cablul și ștecărul.** În caz de deteriorare - nu folosiți încărcătorul. Nu încercați să demontați încărcătorul. Toate reparațiile trebuie să fie încredințate unui service autorizat. Ansamblarea efectuată necorespunzător poate duce la un șoc electric sau incendiu.
- Copii și persoane cu handicap fizic, emoțional sau mental și alte persoane a căror experiență sau cunoștințe sunt insuficiente pentru a susține încărcătorul menținând în același timp toate normele de siguranță nu ar trebui să utilizeze încărcătorul fără supravegherea persoanei responsabile. În caz contrar, există pericolul că dispozitivul va

fi utilizat în mod necorespunzător și că rezultat poate duce la leziuni.

- **În cazul în care încărcătorul nu este utilizat, deconectați-l de la rețeaua electrică.**
- **Urmați toate instrucțiunile de încărcare, nu încărcați bateria la o temperatură mai mare decât intervalului specificat în instrucțiunile de utilizare.** Încărcarea necorespunzătoare poate deteriora bateria și de asemenea va crește riscul de incendiu.

REPARAREA ÎNCĂRCĂTORULUI

- **Nu reparați încărcătorul deteriorat.** Lucrările de reparații la încărcător sunt permise numai de către producător sau de un service autorizat.
- **Încărcătorul uzat trebuie aruncat la centrul de reciclare deșeurilor provenite din echipamente electrice.**

ATENȚIE! Dispozitivul este conceput pentru folosire în interiorul încăperilor și în spațiu uscat.

În ciuda unei construcții proiectate în condiții de siguranță a fundației, utilizarea unor măsuri de protecție și măsuri de protecție suplimentare, există întotdeauna un risc rezidual de leziuni cu care te poți confrunta la locul de muncă.

Acumulatorii Li-ion se pot scurge, aprinde sau pot exploda în cazul în care acestea sunt încălzite la temperaturi ridicate sau scurtcircuitate. Ele nu ar trebui să fie depozitate în mașină în zilele calde și însorite. Nu deschideți acumulatorul. Acumulatorii Li-ion conțin

dispozitive electronice de siguranță care, în caz de defectare, pot provoca aprinderea sau explozia acumulatorului.

Explicarea pictogramelor



1. Citiți manualul, respectați avertizările și condițiile de siguranță conținute de acestea.
2. Folosiți echipament individual de protecție (ochelari de protecție, protecție pentru urechi).
3. Purtați mască antipraf.
4. Nu permiteți copiilor accesul la instrument.
5. Protejați încărcătorul de umiditate și ploaie.
6. Încărcătorul este conceput pentru folosire în spațiu uscat.

7. Atenție la elemente ascuțite!
8. Folosiți mănuși de protecție.
9. Reciclare.
10. A doua clasă de protecție.
11. Colectare selectivă.
12. Nu aruncați celule în foc.
13. Reprezintă o amenințare pentru mediul acvatic.
14. Temperatura maximă admisă a celulelor 50°C.

UTILIZAREA CONFORM DESTINAȚIEI

Fărăstrăul circular manual (denumit în continuare „aparatură”) este adecvat pentru tăierea longitudinală, transversală, de îmbinare în colț pe suporturi fixe în lemn masiv, plăci aglomerate, material plastic și materiale de construcție ușoare. Orice altă utilizare sau modi- fi care a aparatului este considerată a fi neconformă și atrage după sine pericole serioase de accidentare. Aparatură nu este destinat utilizării profesionale



Nu folosiți sculele electrice în dezacord cu destinația lor.

DESCRIEREA PAGINILOR GRAFICE

Punctele următoare se referă la elementele dispozitivului prezentat în paginile grafice ale prezentei instrucțiuni.

1. Adaptor pentru aspirarea prafului
2. Carcasă superioară
3. Buton de blocare a întrerupătorului
4. Întrerupător PORNIȚ/OPRIȚ
5. Pârghie de retragere pentru capacul de protecție inferior
6. Mâner frontal
7. Iluminare
8. Pânză de tăiere
9. Flanșă de strângere
10. Șurub de fixare
11. Capac protector inferior
12. Riglă de ghidare
13. Mâner principal
14. Slot pentru acumulator
15. Buton de blocare al axului
16. Placa de bază
17. Buton de blocare al plăcii de bază
18. Indicator de tăierea liniei pentru 45°
19. Indicator de tăierea liniei pentru 0°
20. Șurub pentru blocarea riglei de ghidare
21. Buton de fixare al acumulatorului
22. Acumulator
23. Încărcător
24. Becuri LED
25. Buton test pentru verificarea stării de încărcare a acumulatorului.
26. Semnalizare a stării de încărcare a acumulatorului (becuri LED).
27. Șurub blocare a adâncimii de tăiere
28. Riglă paralelă de ghidare

* Pot exista diferențe între desene și produs.

DESCRIEREA PICTOGRAMELOR GRAFICE



ATENȚIE



AVERTISMENT



MONTARE/SETĂRI



INFORMAȚIE

ECHIPAMENTE ȘI ACCESORII

1. Riglă de ghidare - 1 szt.
2. Cheie hexagonală - 1 szt.

PREGĂTIRE PENTRU LUCRU

SCOATERE / ÎNTRUCERE ACUMULATORULUI

- Apăsăți butonul de fixare a acumulatorului (21) și scoateți acumulatorul (22) (fig. A).
- Introduceți un acumulator încărcat (22) la slotul acumulatorului (14) în mânerul principal (13) până când butonul de fixare a acumulatorului va fi blocat (21).

ÎNCĂRCARE A ACUMULATORULUI

Scula este furnizată cu un acumulator parțial încărcat. Încărcarea acumulatorului trebuie efectuată în condiții în care temperatura mediului ambiant este de 4C - 40C. Acumulatorul nou sau unul care pentru o lungă perioadă de timp nu a fost folosit atinge capacitatea maximă a puterii sale, după aproximativ 3 - 5 cicluri de încărcare și descărcare.



- Scoateți acumulatorul (22) din scula (fig. A).
- Conectați încărcătorul la o priză de alimentare ușor accesibilă (230 V AC).
- Împingeți acumulatorul (22) în încărcător (23) (fig. B). Verificați dacă acumulatorul este așezat corect (complet introdus).



După conectarea încărcătorului la rețeaua electrică (230 V AC) se va aprinde ledul verde (24) pe încărcător, care indică conectarea corectă.

După introducerea acumulatorului (22) în încărcător (23) se va aprinde ledul roșu (24) pe încărcător, ceea ce indică faptul că acumulatorul se încarcă corect.

În același timp, sunt aprinse leduri verzi pulsatoare (26) aceasta indică starea de încărcare a acumulatorului, într-un sistem diferit (prezentat mai jos).

- **Toate ledurile pulsează** - acumulatorul este descărcat. Încărcați acumulatorul.
- **2 ledurile pulsează** - descărcarea parțială.
- **1 ledul pulsează** - un nivel ridicat de încărcare al acumulatorului.



După încărcarea acumulatorului ledul (24) de pe încărcător se va aprinde în culoarea verde, iar toate ledurile care semnalizează starea de încărcare a acumulatorului (26) vor fi aprinse cu lumina continuu. După ceva timp (aprox. 15 secunde), ledurile de starea acumulatorului (26) se vor stinge.



Acumulatorul nu trebuie să fie încărcat mai mult timp de 8 ore. Depășirea acestui timp poate deteriora celulele bateriei. Încărcătorul nu se va opri automat atunci când bateria este complet încărcată. Ledul verde de pe încărcător va fi aprins în continuare. Ledurile de starea de încărcare a acumulatorului se sting după o anumită perioadă de timp. Deconectați alimentarea înainte de scoaterea acumulatorului din priză. Evitați încărcarea scurtă după fiecare folosirea dispozitivului. O scădere semnificativă în intervalul de încărcare indică faptul că bateria este uzată trebuie să fie înlocuită.



În procesul de încărcare, acumulatorul se încălzește. Nu folosiți dispozitivul imediat după încărcare - așteptați ca bateria să ajungă la temperatura camerei. Acest lucru va preveni deteriorarea bateriei.

SEMNALIZAREA STĂRII DE ÎNCĂRCARE A ACUMULATORULUI



Acumulatorul este echipat cu un sistem de semnalizarea stării de încărcare a acumulatorului (3 becuri LED) (26). Pentru a verifica starea de încărcare a acumulatorului, apăsați butonul

(25) (fig. C). Aprinderea tuturor ledurilor indică un nivel ridicat de încărcare a acumulatorului. Aprinderea 2 ledurilor indică o descărcare parțială. Dacă este aprina doar un singur led, înseamnă ca bateria este descărcată.

REGLAREA ADÂNCIMII DE TĂIERE

- Adâncimea de tăiere la un unghi drept poate fi reglata la intervalul de la 0 până la 46 mm.
- Desfaceți șurubul de reglare a adâncimii de tăiere (27).
- Reglați adâncimea dorită de tăiere la scala pentru adâncimea de tăiere.
- Strângeți din nou șurubul de reglare (27) (fig. D).

MONTAREA RIGLEI DE GHIDARE

- Rigla de ghidare pentru de tăiere paralelă poate fi montata pe partea dreapta sau pe stânga a dispozitivului. în decupajele speciale din placa de bază
- Desfaceți șurubul de blocare riglei de ghidare pentru tăiere paralelă (20).
- Introduceți rigla de ghidare în suportul riglei de ghidare în decupajele din placa de bază (16), reglați lățimea de tăiere dorită cu ajutorul scalei de pe rigla de ghidare, strângeți din nou șurubul de fixare (20)(fig. E).

Rigla de ghidare pentru tăiere paralelă trebuie să fie îndreptată în partea de jos.

Rigla de ghidare pentru tăiere paralelă (28) este prevăzută pentru reglarea unghiului de tăiere de la 0° până la 45°.

Este interzisă prezența mâinei sau degetelor după ferăstrău care este pornit. În cazul fenomenului reculului, ferăstrău poate cădea pe mână, ceea ce poate cauza un prejudiciu grav.

ÎNCLINARE CAPACULUI INFERIOR

Capacul inferior (11) care protejează de la pânză de tăiere (8) se deplasează automat în momentul atingerii cu materialul prelucrat. Pentru înclinare manuala trageți pârghia de retragere pentru capacul de protecție până la limită (5).

EVACUAREA AȘCHILOR

Ferăstrău este prevăzut cu un adaptor pentru aspirarea prafului la ejectorul pentru așchii (1) Conectați un dispozitiv aprobat de aspirare a prafului și așchiilor.

LUCRU / SETĂRI

PORNIRE / OPRIRE

La pornire, țineți ferăstrăul cu ambele mâini, deoarece momentul de torsiune al motorului poate duce la rotirea necontrolată a ferăstrăului.

Rețineți că, atunci când opriți ferăstrăul, unele elemente rotative pentru ceva timp vor fi în mișcare.

Ferăstrău este echipat cu un întrerupător pentru a preveni o pornire accidentală. Butonul de siguranță se află pe ambele părți ale carcasei.

Pornire

- Apăsăți unul dintre butoane de blocare a comutatorului (3) și țineți-l în acesta poziție (fig. F).
- Apăsăți butonul comutatorului (2) (fig. G).
- După pornirea sculei butonul de blocare a comutatorului (3) poate fi eliberat.

Oprire

- Eliberarea întrerupătorul de declanșare (4) va opri scula electrică.

De fiecare dată când apăsați butonul depornire (4) se va aprinde (becul LED) (7) conceput pentru iluminarea locului de muncă.

TĂIERE

Linia de tăiere definește indicatorul liniei de tăiere (18) pentru unghi 45° sau (19) pentru unghi 0° (fig. H).

- La pornirea sculei întotdeauna țineți-o bine cu ambele mâini, folosind ambele mâner.
- Ferăstrăul poate fi pornit doar atunci când este îndepărtat la o distanță sigură de materialul care urmează să fie tăiat.
- Nu împingeți ferăstrăul cu o forță excesivă, exercitați o presiune delicată și constantă asupra lui.
- După tăierea așteptați ca discului de tăiere să se oprească în totalitate.
- În cazul în care tăierea este întreruptă înainte de încetarea intenționată, dacă doriți să continuați prelucrarea materialului, după pornirea sculei așteptați până când acesta ajunge la viteza maximă și pe urmă introduceți cu grijă lama în fantă, în materialul prelucrat.
- La tăierea transversală a materialului (lemn) fibre au uneori tendința de a se ridica și de a se detașa (împingerea lentă ferăstrăului cu o viteză redusă va minimaliza această tendință).
- Asigurați-vă că capacul inferior de protecție ajunge în poziția de capăt.
- Înainte de tăiere întotdeauna asigurați-vă dacă butonul de blocare al adâncimii de tăiere și șurubul de blocare al plăcii de bază sunt strânse în mod corespunzător.
- Utilizați numai pânze de ferăstrău cu diametre corespunzătoare marcajelor de pe ferăstrău.
- Materialul care este tăiat trebuie imobilizat într-un mod sigur.
- O parte mai lată a plăcii de bază trebui să fie poziționat pe aceea parte a materialului care nu este tăiat.

Dacă dimensiunile materialului sunt mici, materialul prelucrat trebuie să fie imobilizat prin intermediul clemelor de fixare. În cazul în care placa de bază este ridicată și nu atinge materialul prelucrat, există un pericol de apariție fenomenului de recul.

Fixarea corectă pieselor prelucrate și prinderea sigură ferăstrăului asigură un control complet asupra sculei electrice, evitându-se astfel pericol de accidentare. Nu încercați să sprijiniți bucăți mici de material cu de mână.

REGLAREA UNGHIULUI DE TĂIERE

- Placa de baza este reglabila ceea ce permite reglare a unghiului de tăiere la un interval de la 0° până la 45°.
- Desfaceți șurubul pentru preselecția unghiului de tăiere, (17) (fig. I).
- Reglați unghiul dorit (16) la scala pentru unghiul de tăiere (de la 0° până la 45°)
- Strângeți din nou șurubul fl uture (17).

Vă rugăm să rețineți că, în timpul tăierii la un unghi există un risc mai mare de apariție a fenomenului de recul (o mai mare posibilitate de blocare pânzei), așadar ar trebui să acordați o atenție mai mare ca placa ferăstrăului să aderă la întreaga suprafață piese prelucrate. Tăierea necesită o mișcare lentă și delicată.

TĂIEREA PRIN INTRAREA ÎN MATERIAL

- Setați adâncimea de tăiere dorită care corespunde grosimii piesei tăiate.
- Înclinăți ferăstrăul astfel încât marginea din fața plăcii (16) de bază să fie sprijinită pe materialul care va fi tăiat, iar semnul 0° pentru tăiere perpendiculară să fie poziționat pe linia de tăiere.
- După setarea locației de pornire a ferăstrăului, ridicați capacul inferior de protecție (11), cu o pârghie inferioară (5) (pânză de tăiere a ferăstrăului trebuie să fie ridicata deasupra materialului).
- Porniți scula electrică și așteptați ca discul de tăiere să ajunge la o viteza maximă.
- Coborâți treptat ferăstrăul pătrunzând cu pânză de tăiere în material (în timpul acestei mișcări marginea din fața plăcii de bază să fie sprijinită pe materialul care va fi tăiat).

- Atunci când pânda de ferăstrău începe tăierea, eliberați capacul inferior de protecție.
- Atunci când placa de baza a ferăstrăului va fi poziționată în totalitate pe materialul prelucrat, continuați procesul de tăiere prin deplasarea lentă înaintată.
- Niciodată nu retrageți ferăstăul cu pânda de tăiere care este în mișcare, deoarece acest lucru poate duce la apariția fenomenului de recul direcționat în partea din spate.
- Procesul de tăiere prin intrarea în material finalizați înt modul opus de pornire, învârtind ferăstrău în jurul marginii din fața plăcii de bază cu materialul prelucrat.
- După oprirea și scoaterea ferăstrăului din materialul prelucrat, așteptați până când pânda de tăiere să va opri în totalitate.
- Dacă există o astfel de necesitate, curbările colțurilor ar trebui să fie finalizate cu un bomfaier sau fierăstrău de mână.



Săgeata de pe panza de ferăstrău trebuie să corespundă săgeții direcției de rotație, direcția de funcționare este marcată pe aparat.

Fiți atenți în timpul manipulării cu pânda. Trebuie să utilizați mănuși de protecție pentru a proteja mâinile de contactul cu dinții ascuțiți pânzei de ferăstrău.



Toate tipurile de defecte, trebuie să fie îndepărtate de service autorizat.

TĂIEREA BUCĂȚILOR MARI DE MATERIAL



Sprrijiniți plăcile de mari dimensiuni pentru a reduce la minimum riscul unui recul prin blocarea pânzei de ferăstrău. Plăcile de mari dimensiuni se pot curba sub greutatea proprie. Plăcile trebuie sprrijinite pe ambele laturi, atat în propierea fantei de tăiere cat și la margine.

ÎNTREȚINEREA ȘI CURĂȚAREA



Înainte de toate lucrările la aparat opriți aparatul și scoateți acumulatorul.

ÎNTREȚINEREA ȘI DEPOZITAREA



- Este recomandat, să curățați dispozitivul, imediat după fiecare utilizare.
- Pentru curățare, nu folosiți apă sau alte lichide.
- Dispozitivul trebuie curățat cu o cârpă moale, uscată sau cu aer comprimat la presiune joasă.
- Nu folosiți agenți de curățare sau solvenți, deoarece aceste pot deteriora elementele din plastic.
- Curățați în mod regulat, fantele de ventilare din carcasa motorului, pentru a preveni supraîncălzirea dispozitivului. Nu încercați să curățați fantele de ventilație prin introducerea obiectelor ascuțite, cum ar fi șurubelnițe sau altele.
- În cazul de scânteiere excesivă la comutator, starea periiilor de cărbune trebuie încredințată unui specialist calificat în acest domeniu, care va verifica scâteierea.
- În timpul funcționării normale, pânda de ferăstrău se poate toci în timp. Dacă simțiți prea mare tensiune atunci când deplasați ferăstrău în timpul tăierii înseamnă că pânda de ferăstrău a fost prea tocită.
- Nu utilizați pânde de ferăstrău tocite sau deteriorate.
- Pânda de ferăstrău trebuie să fie întotdeauna ascuțita.
- Depozitați dispozitivul întotdeauna într-un loc uscat, la îndemâna copiilor.
- Depozitați dispozitivul cu acumulatorul scos.

MONTAREA ȘI ÎNLOCUIREA PÂNZEI DE FERĂSTRĂU



- Cu ajutorul cheii hexagonale eliberați șurubul de strângere, (10) trageți șurubul la stângă.
- Pentru prevenirea rotirii axului ferăstrăului în timpul deșurubării șurubului de strângere acționați dispozitivul de blocare a axului (15) (fig. K).
- Îndepărtați flanșă exterioară (9).
- Cu ajutorul parghiei de retragere (5) rabatați înapoi capacul de protecție (11) astfel încât să fie ascunsă la maximum în carcasa superioară (2) (în acel moment, verificați starea și funcționarea arcului de revenire capacului inferior de protecție).
- Scoateți panza de ferăstrău (8) prin fanta din placa de bază (16).
- Setati o nouă pânda în poziția în care va fi observat acordul setării

dinților pânzei de ferăstrău și săgeții marcatei pe ea cu direcția indicată prin săgeată care este marcate capacul superior și inferior.

- Glisați pânda de ferăstrău prin fanta din placa de bază și montați-o pe axul ferăstrăului astfel încât să fie presata pe suprafața flanșei interioare și ca să fie poziționată corect.
- Aplicați flanșa exterioară (9) iar cu ajutorul cheii hexagonale strangeți șurubul de strângere (10) trageți la dreaptă.
- După finalizarea schimbării pânzei de ferăstrău întotdeauna puneți cheia în spațiul rezervat pentru stocare

PARAMETRI TEHNICI

DATE NOMINALE

Ferăstrău circular cu acumulator		
Parametru	Valoare	
Tensiune electrică	18 V DC	
Viteză de rotație (fără sarcină)	4200 min ⁻¹	
Interval de tăiere înclinată	0° ÷ 45°	
Diametru exterior al pânzei max	150 mm	
Diametru interior al pânzei max	10 mm	
Adâncimea de tăiere max	La unghi 90°	48 mm
	La unghi 45°	36 mm
Clasa de protecție	III	
Masa	2,475 kg	
Anul de fabricație	2017	

Acumulator al sistemului Graphite Energy+		
Parametrii	Valoare	
Acumulator	58G001	58G004
Tensiune acumulator	18 V DC	18 V DC
Tip acumulator	Li-Ion	Li-Ion
Capacitate acumulator	2000 mAh	4000 mAh
Temperatura mediului ambiant	4°C – 40°C	4°C – 40°C
Timp de încărcare a încărcătorului 58G002	1 h	2 h
Greutate	0,400 kg	0,650 kg
An de producție	2017	2017

Încărcătorul sistem Graphite Energy+	
Parametrii	Valoare
Tip de încărcător	58G002
Tensiune electrică	230 V AC
Frecvența de alimentare	50 Hz
Tensiune de încărcare	22 V DC
Max. Curent electric de încărcare	2300 mA
Temperatura mediului ambiant	4°C – 40°C

Timp de încărcare a bateriei 58G001	1 h
Timp de încărcare a bateriei 58G004	2 h
Clasa de protecție	II
Masa	0,300 kg
Data de fabricație	2017



DATE CU PRIVIRE LA ZGOMOT ȘI VIBRAȚII

Informații cu privire la zgomot și vibrații

Nivelurile de zgomot, cum ar fi nivelul de zgomot presiune acustică L_{pA} și nivelul de putere acustică L_{WA} și incertitudinea de măsurare K , sunt prezentate mai jos, în conformitate cu norma EN 60745.

Valorile de vibrații a_h și incertitudinea de măsurare K au fost marcate în conformitate cu EN 60745-2-1, și sunt prezentate mai jos. Nivelul de vibrație prezentat mai jos a fost măsurat în conformitate cu procedura de măsurare conform specificațiilor EN 60745 și poate fi utilizat pentru compararea sculelor electrice. Acesta poate fi, de asemenea, utilizat pentru evaluarea preliminară a expunerii la vibrații. Nivelul de vibrații prezentat este reprezentativ pentru aplicațiile de bază ale instrumentului. În cazul în care instrumentul este utilizat pentru alte scopuri sau împreună cu alte instrumente de lucru, sau dacă nu va fi întreținut corespunzător, nivelul de vibrații poate varia. Cauzele prezentate mai sus pot duce la creșterea expunerii la vibrații pe parcursul întregii perioade de muncă.

Pentru a estima cu exactitate expunerea la vibrații, trebuie luate în considerare perioadele când mașina este oprită sau când este pornită, dar nu este utilizată doar pentru munca. În acest fel, expunerea totală la vibrații poate fi mai mică. Să recomandă introducerea măsurilor suplimentare de securitate pentru protecția utilizatorului de efectele vibrațiilor, cum ar fi: întreținerea corectă a uneltei și tehnici de lucru, asigurarea temperaturii corespunzătoare a mâinilor, organizarea muncii.

Nivelul de zgomot presiune acustică: $L_{pA} = 79,2$ dB (A) $K=3$ dB (A)

Nivelul de putere acustică: $L_{WA} = 90,2$ dB (A) $K=3$ dB (A)

Valoarea accelerației vibrațiilor: $a_h < 2,5$ m/s² $K= 1,5$ m/s²

PROTECȚIA MEDIULUI / CE

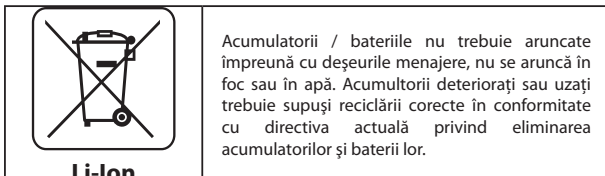
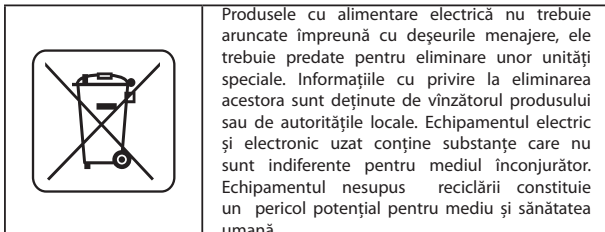

* Se rezervă dreptul de a face schimbări.

"Grupa Topex SRL" Societate comanditară cu sediul în Varșovia str. Pograniczna 2/4 (în continuare "Grupa Topex") informează că, toate drepturile de autor referitor la instrucțiunile prezente (în continuare "instrucțiunile") atât conținutul, fotografiile, schemele, desenele cât și compoziția, aparțin exclusiv Grupa Topex-ului fiind ocrotite de drept în baza legii din 4 februarie 1994, referitor la dreptul autorului și similare (Legea 2006 nr.90 poz.631 cu republicările ulterioare). Copierea, schimbarea, publicarea, modificarea parțială sau totală cu scop comercial fără acceptarea în scris a Grupa Topex-ului, este strict interzisă și poate fi trasă la răspundere de drept civil și penal.

PŘEKLAD PŮVODNÍHO NÁVODU K POUŽÍVÁNÍ



AKUMULÁTOROVÁ KOTOUČOVÁ PILA 58G008

POZOR! PŘED ZAHÁJENÍM POUŽÍVÁNÍ ELEKTRICKÉHO NÁŘADÍ SI PEČLIVĚ PŘEČTĚTE TENTO NÁVOD A USCHOVEJTE JEJ PRO POZDĚJŠÍ POTŘEBU.

PODROBNÉ BEZPEČNOSTNÍ POKYNY

PODROBNÁ PRAVIDLA PRO BEZPEČNÝ PROVOZ KOTOUČOVÉ PILY BEZ ŠTÍPACÍHO KLÍNU

Pozor:

Před zahájením činnosti spojených se seřizováním, údržbou (výměna pilového kotouče) nebo opravami je nutné vyjmout akumulátor napájecí zařízení.

- **Zabraňte kontaktu rukou s oblastí řezání a pilovým kotoučem. Druhou ruku mějte na pomocné rukojeti nebo na krytu motoru. Držte-li pilu oběma rukama, snižujete riziko poranění pilovým kotoučem.**
- **Nesahejte rukou pod obráběný předmět. Kryt Vás nemůže chránit před otáčejícím se pilovým kotoučem pod obráběným předmětem.**
- **Nastavte hloubku řezání podle tloušťky obráběného předmětu. Doporučuje se, aby pilový kotouč vyčníval pod řezaným materiálem na vzdálenost menší, než je výška zubu.**
- **Nikdy řezaný materiál nedržte v rukou nebo na noze. Připevněte obráběný materiál k pevnému podstavci. Dobré připevnění obráběného předmětu je důležité pro to, aby se zabránilo kontaktu s tělem, zaseknutí otáčejícího se pilového kotouče nebo ztrátě kontroly nad procesem řezání.**
- **Během práce držte pilu za určené k tomu izolované povrchy, jelikož může dojít ke kontaktu otáčejícího se pilového kotouče s kabely pod napětím. Kontakt kovových součástí zařízení s kabely pod napětím může vést k zásahu operátora elektrickým proudem.**
- **Při podélném řezání vždy používejte pravítko pro podélné řezání nebo pravítko pro hrany. Zlepšuje se tak přesnost řezání a snižuje se možnost zaseknutí otáčejícího se pilového kotouče.**
- **Vždy používejte pilový kotouč s upínacími otvory se správnými rozměry. Pilové kotouče, které nejsou kompatibilní s upevňovacím prvkem, mohou pracovat excentricky a vést ke ztrátě kontroly nad prováděnou činností.**
- **K upevnění pilového kotouče nikdy nepoužívejte poškozené nebo nevhodné podložky či šrouby. Podložky a šrouby pro upevnění pilového kotouče byly navrženy speciálně pro pilu, aby byla zaručena její optimální funkčnost a bezpečné používání.**

ZPĚTNÝ RÁZ, PŘÍČINY ZPĚTNÉHO RÁZU A ZPŮSOB, JAK MU ZABRÁNIT.

- Zpětný ráz je náhlé nadzvednutí pily a její přemístění v čáře řezu směrem k osobě obsluhující nářadí, jehož příčinou je nekontrolovaný řez zaháknutým, zaseknutým nebo nesprávně vedeným pilovým kotoučem;
- Pokud je pilový kotouč zaháknutý nebo zaseknutý ve šterbině, dojde k jeho zastavení a reakce motoru vede k prudkému pohybu pily směrem dozadu k osobě obsluhující nářadí.
- Je-li pilový kotouč zkroucený nebo nesprávně umístěný v řezaném prvku, mohou zuby pily po vynoření z materiálu narazit do horního povrchu řezaného materiálu, což vede k nadzvednutí pily a zpětnému rázu směrem k osobě obsluhující nářadí.

POZOR! Ke zpětnému rázu dochází v důsledku nesprávného používání pily, nesprávného postupu nebo nesprávných provozních podmínek a lze mu zabránit pomocí vhodných bezpečnostních opatření, která jsou uvedena níže.

- **Držte pilu pevně oběma rukama, s pažemi v takové poloze, aby vydržely sílu zpětného rázu. Stůjte na jedné straně pily, ale ne v čáře řezu.** Zpětný ráz může způsobit prudký pohyb pily směrem dozadu, ale osoba obsluhující nářadí může mít tento zpětný ráz pod kontrolou, pokud byla dodržena příslušná bezpečnostní opatření.
- **Pokud se pilový kotouč zasekává nebo je řezání z nějakého důvodu přerušované, pak uvolněte tlačítko zapínače a přidržte pilu nehybně v materiálu, dokud se pila zcela nezastaví.**
- **Nikdy se nepokoušejte odstraňovat pilový kotouč z řezaného materiálu ani pilu netahejte směrem dozadu, dokud se pilový kotouč pohybuje. Mohlo by dojít ke zpětnému rázu.** Proveďte kontrolu a korekci za účelem zjištění, proč se pilový kotouč zasekává.
- **V případě opětovného spuštění pily v obráběném prvku vycentrujte pilový kotouč v řezu a zkontrolujte, zda nejsou zuby pilového kotouče zablokované v materiálu.** Pokud se pilový kotouč při opětovném spuštění pily zasekává, může dojít k jeho vysunutí nebo zpětnému rázu vzhledem k obráběnému prvku.
- **Velké desky přidržujte, aby bylo minimalizováno riziko zaseknutí a zpětného rázu pily.** Velké desky se pod vlastní vahou prohýbají. Po obou stranách pod deskou umístěte poblíž čáry řezu a okraje desky podpěry.
- **Nepoužívejte tupé nebo poškozené pilové kotouče.** Tupé nebo nesprávně nastavené zuby pilového kotouče vytvářejí úzký řez, který způsobuje nadměrné tření, zaseknutí pilového kotouče a zpětný ráz.
- **Před řezáním pevně nastavte svorky hloubky řezání a úhlu sklonu.** Měníte-li nastavení pily během řezání, může to vést k zaseknutí a zpětnému rázu.
- **Při hloubkovém řezání v dělicích stěnách postupujte s maximální opatrností.** Pilový kotouč může narazit na jiné předměty, které nejsou zvenku viditelné, což může způsobit zpětný ráz

FUNKCE DOLNÍHO OCHRANNÉHO KRYTU

- **Před každým použitím zkontrolujte dolní kryt, zda je správně nasunutý. Pilu nepoužívejte, pokud se dolní kryt volně nepohybuje a pokud se ihned nezavírá. Nikdy dolní kryt nefixujte, ani jej nenechávejte v otevřené poloze.** Při náhodném upuštění pily může dojít ke zkrivení dolního krytu. Nadzvedněte dolní kryt pomocí odsunovacího úchytu a přesvědčte se, zda se volně pohybuje a nedotýká se pilového kotouče nebo jiných součástí zařízení pro každý nastavený úhel a hloubku řezání.
- **Zkontrolujte funkci pružiny dolního krytu. Pokud kryt a pružina nefungují správně, je třeba je před použitím opravit.** Nesprávné fungování dolního krytu může být zpomaleno v důsledku poškozených součástí, lepkavých usazenin nebo nánosů odpadu.
- **Ruční odsunutí dolního krytu je přípustné pouze při speciálním řezání, jako je „hloubkové řezání“ a „kombinované řezání“.** Nadzvedněte dolní kryt pomocí odsunovacího úchytu. Když se pilový kotouč vnoří do materiálu, měl by se dolní kryt uvolnit. U jiných způsobů řezání se doporučuje samočinné fungování dolního krytu.
- **Před odložením pily na pracovní stůl nebo na podlahu vždy zkontrolujte, zda dolní kryt zakrývá pilový kotouč. Nezakrývaný otáčející se pilový kotouč vede k tomu, že se pila posouvá dozadu a řeže vše, co jí stojí v cestě. Je třeba zohlednit dobu potřebnou pro zastavení pilového kotouče po vypnutí.**

DODATEČNÉ BEZPEČNOSTNÍ POKYNY

- Nepoužívejte poškozené nebo zdeformované pilové kotouče.
- Nepoužívejte brusné kotouče.
- Používejte pouze doporučené výrobce pilové kotouče, které splňují požadavky normy EN 847-1.

- Nepoužívejte pilové kotouče, které nemají zuby se zakončením ze slinutého karbidu.
- **Prach některých druhů dřeva může být hrozbou pro zdraví.** Příímý fyzický kontakt s prachem může způsobit alergické reakce a/nebo vyvolat respirační choroby osoby obsluhující nářadí nebo osob v okolí. Prach z bukového nebo dubového dřeva je považován za karcinogenní, zvláště v kombinaci s látkami pro ošetření dřeva (impregnační nátěry na dřevo).
- Používejte osobní ochranné prostředky, jako např.:
 - chrániče sluchu pro snížení rizika ztráty sluchu;
 - ochranu očí;
 - ochranu dýchacích cest pro snížení rizika vdechnutí škodlivého prachu;
 - rukavice pro manipulaci s pilovými kotouči a jinými drsnými a ostrými materiály (pilové kotouče držte pokud možno za otvor);
- Při řezání dřeva připojte systém odvádění prachu.
- Pilové kotouče vybírejte podle druhu řezaného materiálu.
- Nepoužívejte pilu k řezání jiných materiálů, než je dřevo nebo dřevu podobné materiály.
- Pila se nesmí používat bez krytu nebo v případě, že je kryt zablokovaný.
- Podlaha v okolí práce se strojem by měla být dobře udržována a neměly by se na ní nacházet neupevněné a vyčnívající předměty.
- Je třeba zajistit přiměřené osvětlení pracoviště.
- Osoba obsluhující zařízení by měla absolvovat příslušné školení ohledně používání, provozu a obsluhy zařízení.
- Dodržujte maximální rychlost vyznačenou na pilovém kotouči.
- Přesvědčte se, zda použité součásti jsou v souladu s doporučením výrobce.
- Pokud je pila vybavena laserem, nesmí dojít ke změně typu laseru a opravy smí provádět výhradně servis.
- Nepoužívejte zařízení stacionárně. Zařízení není určeno pro práci s pilovým stolem.

SPRÁVNÁ MANIPULACE A PROVOZ AKUMULÁTORŮ

- Proces nabíjení akumulátoru by měl probíhat pod kontrolou uživatele.
- Nenabíjejte akumulátor při teplotách nižších než 0 °C.
- **Akumulátory by měly být nabíjeny výhradně nabíječkou doporučenou výrobcem.** Použití k nabíjení akumulátorů nabíječky jiného typu představuje riziko vzniku požáru.
- **Pokud akumulátor nepoužíváte, je nutno ho uchovávat tak, aby nedošlo k jeho kontaktu s kovovými předměty, jako jsou např. sponky na papír, mince, klíče, hřebíky, šrouby nebo jiné malé kovové části, které mohou vést ke zkratu svorek akumulátoru.** Zkrat svorek akumulátoru může způsobit popáleniny nebo požár.
- **V případě poškození a/nebo nesprávného užívání akumulátoru může dojít k uvolnění plynů. Provětrejte místnost, a v případě potíží se poradte s lékařem.** Plyny mohou poškodit dýchací cesty.
- **V extrémních podmínkách může dojít k úniku kapaliny z akumulátoru. Kapalina uniklá z akumulátoru může způsobit podráždění nebo popálení. Dojde-li k úniku, postupujte následujícím způsobem:**
 - opatrně setřete kapalinu kouskem látky. Zabráňte zasažení pokožky nebo očí kapalinou.
 - v případě zasažení pokožky ihned omyjte postižené místo dostatečným množstvím čisté vody, případně kapalinu neutralizujte slabou kyselinou, např. kyselinou citrónovou nebo octem.
 - v případě zasažení očí začněte je neprodleně vyplachovat velkým množstvím čisté vody po dobu minimálně 10 minut a vyhledejte lékaře.

- **Nepoužívejte poškozený nebo upravený akumulátor.** Poškozené nebo upravené akumulátory mohou fungovat nepředvídatelným způsobem, což vede k požáru, výbuchu nebo nebezpečí poranění.
- **Nevystavujte akumulátor působení vlhkosti nebo vody.**
- Vždy udržujte akumulátor mimo zdroj tepla. Nenechávejte akumulátor po delší dobu v prostředí s vysokými teplotami (v místech s přímým slunečním zářením, v blízkosti topných těles nebo kdekoli tam, kde teplota překračuje 50 °C).
- **Nevystavujte akumulátor působení požáru nebo nadměrné teploty.** Vystavení působení ohně nebo teploty nad 130 °C může zapříčinit výbuch.

POZOR! Teplota 130 °C může být zadána jako 265 °F.

- **Dodržujte všechny nabíjecí pokyny, nenabíjejte akumulátor při teplotě, která je mimo rozsah určený v tabulce jmenovitých údajů v návodu k obsluze.** Nevhodné nabíjení nebo při teplotě, která je mimo zadaný rozsah, může poškodit akumulátor a zvýšit nebezpečí požáru.

OPRAVA AKUMULÁTORŮ:

- **Není dovoleno opravovat poškozené akumulátory.** Opravy akumulátoru může provádět výhradně výrobce nebo autorizovaný servis.
- **Použitý akumulátor zanechte na místo určené k likvidaci nebezpečného odpadu tohoto typu.**

BEZPEČNOSTNÍ POKYNY TÝKAJÍCÍ SE NABÍJEČKY

- **Nevystavujte nabíječku působení vlhkosti nebo vody.** Proniknutí vody do nabíječky zvyšuje nebezpečí úrazu elektrickým proudem. Nabíječka se smí používat pouze uvnitř suchých prostorů.
- Před zahájením jakékoliv údržby nebo čištění nabíječky je třeba ji odpojit od elektrické sítě.
- **Nepoužívejte nabíječku nacházející se na hořlavém podloží (např. papír, textilie) a také v blízkosti hořlavých látek.** Vzhledem k tomu, že se teplota nabíječky během nabíjení zvyšuje, existuje nebezpečí požáru.
- **Pokaždé před použitím zkontrolujte stav nabíječky, kabelu a zástrčky.** Nepoužívejte nabíječku v případě zjištění poškození. Nepokoušejte se o rozmontování nabíječky. Veškeré opravy smí provádět pouze autorizovaný servis. V případě nesprávné montáže nabíječky hrozí nebezpečí zásahu elektrickým proudem nebo vzniku požáru.
- Děti a osoby fyzicky, duševně nebo psychicky postižené a také jiné osoby, jejichž zkušenosti nebo znalosti nejsou dostačující pro obsluhu nabíječky s dodrženími veškerých bezpečnostních zásad, by neměly obsluhovat nabíječku bez dohledu odpovědné osoby. V opačném případě existuje nebezpečí, že zařízení bude použito nevhodným způsobem, následkem čehož může dojít k poranění.
- **Pokud nabíječku nepoužíváte, odpojte ji od elektrické sítě.**
- **Dodržujte všechny nabíjecí pokyny, nenabíjejte akumulátor při teplotě, která je mimo rozsah určený v tabulce jmenovitých údajů v návodu k obsluze.** Nevhodné nabíjení nebo při teplotě, která je mimo zadaný rozsah může poškodit akumulátor a zvýšit nebezpečí požáru.

OPRAVA NABÍJEČKY

- **Není dovoleno opravovat poškozené nabíječky.** Opravy nabíječky může provádět výhradně výrobce nebo autorizovaný servis.
- **Použitou nabíječku zanechte na místo určené k likvidaci odpadu tohoto typu.**

POZOR! Zařízení slouží k práci v uzavřených prostorech.

I přes použití konstrukce z podstaty věci bezpečné, používání zajišťujících prostředků a dodatečných ochranných prostředků, vždy existuje reziduální riziko poranění během práce.



Pokud se akumulátory Li-ion zahřejí na vysokou teplotu nebo zkratují, mohou vytéct, vznítit se nebo explodovat. Neskladujte je v autě během horkých a slunečných dní. Neotevírejte akumulátor. Akumulátory Li-ion obsahují elektronická bezpečnostní zařízení, která, pokud budou poškozena, mohou způsobit, že se akumulátor vznítí nebo exploduje.

Vysvětlivky k použitým piktogramům



1. Přečtěte si tento návod k obsluze a respektujte v něm uvedená upozornění a bezpečnostní pokyny.
2. Používejte ochranné brýle a chrániče sluchu.
3. Pracuj v ochranné masce.
4. Zabraňte přístupu dětí k zařízení.
5. Chraňte před deštěm.
6. Používejte uvnitř místností, chraňte před vodou a vlhkostí.
7. Pozor, ostré části!
8. Používejte ochranné rukavice.
9. Recyklace.
10. Druhá třída ochrany.
11. Třídění odpadu.
12. Neházejte články do ohně.
13. Nebezpečné pro vodní prostředí.
14. Nezahřívejte nad 50 °C.

KONSTRUKCE A POUŽITÍ

Kotoučová pila je elektrické nářadí napájené z akumulátoru. Je poháněno komutátorovým motorem na stejnosměrný proud s permanentními magnety s převodem. Elektrické nářadí tohoto typu má široké využití při řezání dřeva a materiálů na bázi dřeva. Nesmí se používat k řezání palivového dříví. Použití pily k jiným než uvedeným účelům je chápáno jako použití v rozporu s určením. Používejte pilu pouze s vhodnými pilovými kotouči se zuby s destičkami ze slinutého karbidu. Kotoučová pila byla navržena pro lehčí práce v servisních dílnách a pro provádění kutilských prací.

Elektrické zařízení je nutné používat v souladu s jeho určením.

POPIS STRAN S VYOBRAZENÍMI

Níže uvedené číslování se vztahuje k prvkům zařízení znázorněným na vyobrazeních v tomto návodu.

1. Hrdlo pro odvádění prachu
2. Horní kryt
3. Tlačítko pro blokování zapínače
4. Zapínač
5. Páčka dolního krytu
6. Přední rukojeť
7. Osvětlení
8. Pilový kotouč
9. Přírubová podložka
10. Upevňovací šroub pilového kotouče
11. Dolní kryt
12. Pravitko hloubky řezu
13. Hlavní rukojeť
14. Otvor pro upevnění akumulátoru
15. Tlačítko blokování vřetene
16. Patka
17. Otočný knoflík pro blokování nastavení patky
18. Indikátor čáry řezu pro 45°
19. Indikátor čáry řezu pro 0°
20. Šroub pro blokování rovnoběžného pravitka
21. Tlačítko pro upevnění akumulátoru
22. Akumulátor
23. Nabíječka
24. LED diody
25. Tlačítko indikace stavu nabití akumulátoru
26. Indikace stavu nabití akumulátoru (LED diody).
27. Otočný knoflík pro blokování hloubky řezání
28. Rovnoběžné pravitko

* Skutečný výrobek se může lišit od vyobrazení.

POPIS POUŽITÝCH GRAFICKÝCH OZNAČENÍ



POZOR



VÝSTRAHA



MONTÁŽ / NASTAVENÍ



INFORMACE

VYBAVENÍ A PŘÍSLUŠENSTVÍ

1. Rovnoběžné pravitko - 1 ks
2. Šestihranný klíč - 1 ks

PŘÍPRAVA K PRÁCI

VYJÍMÁNÍ / VKLÁDÁNÍ AKUMULÁTORU



- Stiskněte tlačítko upevnění akumulátoru (21) a vysuňte akumulátor (22) (obr. A).
- Vložte nabitý akumulátor (22) do otvoru pro upevnění akumulátoru (14) v hlavní rukojeti (13), až do slyšitelného zaklapnutí tlačítka upínání akumulátoru (21).

ŁADOWANIE AKUMULATORA



Zařízení je dodáváno s částečně nabitým akumulátorem. Nabíjení akumulátoru provádějte v prostředí s teplotami v rozmezí 4 °C - 40 °C. Nový akumulátor nebo akumulátor, který nebyl delší dobu používán, dosáhne plné schopnosti napájení po cca 3-5 cyklech nabití a vybití.



- Vyměňte akumulátor (22) ze zařízení (obr. A).

- Zapojte nabíječku do síťové zásuvky (230 V AC).

- Zasuňte akumulátor (22) do nabíječky (23) (obr. B). Zkontrolujte, zda je akumulátor správně vložený (zasunutý na doraz).



Po vložení nabíječky do zásuvky napájecí sítě (230 V AC) se na nabíječce rozsvítí zelená dioda (24) signalizující připojení správného napětí.

Po umístění akumulátoru (22) v nabíječce (23) se rozsvítí na nabíječce červená dioda (24), která signalizuje probíhající proces nabíjení akumulátoru.

Současně blikají zelené diody (26) stavu nabití akumulátoru v různých variantách (viz popis níže).

- **Pulzní svícení všech diod** - signalizuje, že je akumulátor zcela vybitý a je nutné jej nabít.

- **Pulzní svícení 2 diod** - signalizuje částečné vybití.

- **Pulzní svícení 1 diody** - signalizuje vysokou úroveň nabití akumulátoru.



Po nabití akumulátoru svítí dioda (24) na nabíječce zeleně a všechny diody stavu nabití akumulátoru (26) svítí nepřerušovaně. Po jisté době (cca 15 s) diody stavu nabití akumulátoru (26) zhasnou.



Doba nabíjení akumulátoru nesmí překročit 8 hodin. V opačném případě může dojít k poškození akumulátorových článků. Nabíječka se automaticky nevypne po úplném nabití akumulátoru. Zelená dioda na nabíječce bude i nadále svítit. Diody stavu nabití akumulátoru po jisté době zhasnou. Odpojte napájení před vyjmutím akumulátoru ze zásuvky nabíječky. Akumulátor se nesmí několikrát za sebou krátkodobě nabíjet. Nedobíjejte akumulátor po krátkodobém používání zařízení. Pokud se doba mezi nutnými cykly nabíjení výrazně zkracuje, je to znamení, že je akumulátor opotřebený a musí být vyměněn.



Během nabíjení se akumulátory velmi silně zahřívají. Nezkoušejte práci ihned po nabití – vyčkejte, dokud akumulátor nedosáhne pokojové teploty. Tím se zabrání poškození akumulátoru.

INDIKACE STAVU NABITÍ AKUMULÁTORU



Akumulátor je vybaveny indikací stavu nabití akumulátoru (3 LED diody) (26). Pro kontrolu stavu nabití akumulátoru stiskněte tlačítko zapínače (25) (obr. C). Pokud svítí všechny diody indikátoru nabití, pak je úroveň nabití akumulátoru vysoká. Svícení 2 diod indikuje částečné vybití. V případě, že svítí pouze 1 dioda, znamená to, že je akumulátor zcela vybitý a je nutné jej nabít.



NASTAVENÍ HLOUBKY ŘEZÁNÍ

Hloubku pravoúhlého řezání lze regulovat v rozsahu od 0 do 46 mm.



- Povolte otočný knoflík pro blokování hloubky řezání (27).
- Nastavte požadovanou hloubku řezání (pomocí stupnice).
- Zablokujte otočný knoflík pro blokování hloubky řezání (27) (obr. D).

MONTÁŽ PRAVÍTKA PRO ROVNOBĚŽNÉ ŘEZÁNÍ



Pravitko pro rovnoběžné řezání lze upevnit na pravé nebo levé straně patky zařízení.



- Povolte šrouby pro blokování rovnoběžného pravitka (20).
- Zasuňte lištu rovnoběžného pravitka do otvoru v patce (16), nastavte požadovanou vzdálenost (pomocí stupnice) a upevněte ji utažením šroubů pro blokování rovnoběžného pravitka (20) (obr. E).



Vodící lišta rovnoběžného pravitka musí směřovat dolů.



Rovnoběžné pravitko (28) lze využít rovněž k řezání pod úkosem v rozsahu od 0° do 45°.

 Za pilou v provozu se nikdy nesmí nacházet ruka nebo prsty. V případě zpětného rázu může pila spadnout na ruku, což může vést k vážnému poranění.

ODKLÁPĚNÍ DOLNÍHO KRYTU

 Dolní kryt (11) pilového kotouče (8) se automaticky odsunuje při kontaktu s řezaným materiálem. Pro jeho ruční odsunutí je třeba přemístit páčku dolního krytu (5).

ODVÁDĚNÍ PRACHU

 Kotoučová pila je vybavena hrdlem pro odvádění prachu (1), které umožňuje odvádění třísek a prachu vznikajících při řezání.

PROVOZ / NASTAVENÍ

ZAPÍNÁNÍ / VYPÍNÁNÍ

 Při spouštění pilu držte oběma rukama, protože točivý moment motoru může vést k nekontrolovanému otočení elektrického nářadí.

Nezapomeňte, že se pohyblivé součásti pily po jejím vypnutí ještě po nějakou dobu otáčejí.

 Zařízení je vybaveno zapínačem zabezpečujícím proti náhodnému spuštění. Bezpečnostní tlačítko se nachází na obou stranách krytu.

 **Zapnutí**
Stiskněte jedno z tlačítek pro blokování zapínače (3) a přidržte jej v této poloze (obr. F).

- Stiskněte tlačítko zapínače (2) (obr. G).
- Když spustíte zařízení, můžete tlačítko pro blokování zapínače (3) uvolnit.

Vypnutí

- Uvolněním tlačítka zapínače (4) se zařízení zastaví.

 Při každém stisknutí tlačítka zapínače (4) se rozsvítí dioda (LED) (7), která osvětluje pracoviště.

ŘEZÁNÍ

 Čáru řezu určuje indikátor čáry řezu (18) pro úhel 45° nebo (19) pro úhel 0° (obr. H).

 Při zahajování činnosti pilu vždy pevně držte oběma rukama za obě rukojeti.

Pilu zapínejte pouze v případě, že je oddálena od řezaného materiálu.

- Na pilu příliš netlačte, přítlak by měl být mírný a stálý.
- Po dokončení řezání vyčkejte, až se pilový kotouč zcela zastaví.

Dojde-li k přerušení řezání před jeho dokončením, pak při pokračování v činnosti po spuštění pily nejprve vyčkejte, až pila dosáhne maximálních otáček, a poté opatrně vložte pilový kotouč do řezu v řezaném materiálu.

Při řezání napříč vlákny materiálu (dřeva) se vlákna někdy nadzvedávají a odlamují (pomalým posouváním pily lze výskyt tohoto jevu minimalizovat).

Přesvědčte se, zda se dolní kryt pohybuje ke své krajní poloze.

Před zahájením řezání se vždy přesvědčte, zda jsou otočný knoflík pro blokování hloubky řezání a otočný knoflík pro blokování nastavení patky pily správně utažené.

Při práci s pilou používejte výhradně pilové kotouče se správným vnějším průměrem a průměrem otvoru pro upnutí pilového kotouče.

Řezaný materiál by měl být řádně připevněn.

Širší stranu pracovní části pily umístěte na tu část materiálu, která nebude řezána.

 **Materiál malých rozměrů připevněte pomocí truhlářských svorek. Pokud se pracovní část pily nepřemísťuje po obráběném materiálu, nýbrž je nadzvednutá, pak hrozí nebezpečí zpětného rázu.**

 Správné upevnění řezaného materiálu a pevné držení pily poskytuje plnou kontrolu nad prací elektrického nářadí, díky čemuž lze eliminovat nebezpečí poranění. Je zakázáno přidržovat krátké kusy materiálu rukou.

REGULACE PATKY PŘI ŘEZÁNÍ POD ÚHLEM

Nastavitelná patka pily umožňuje provádění řezání pod úhlem v rozsahu od 0° do 45°.

- Povolte otočný knoflík pro blokování nastavení patky (17) (obr. I).
- Nastavte patku (16) pod požadovaným úhlem (od 0° do 45°) pomocí stupnice.
- Utáhněte otočný knoflík pro blokování nastavení patky (17).

 Nezapomeňte, že při řezání pod úkosem hrozí větší nebezpečí vzniku zpětného rázu (větší možnost zaseknutí pilového kotouče), proto je třeba dbát na to, aby patka pily celou plochou přiléhala k obráběnému materiálu. Přemísťujte pilu při řezání plynulým pohybem.

ŘEZÁNÍ SE ZAŘEZÁVÁNÍM DO MATERIÁLU

Nastavte požadovanou hloubku řezání podle tloušťky řezaného materiálu.

Nakloňte pilu tak, aby byla přední hrana patky (16) pily opřena o materiál, který má být řezán, a aby se indikace 00 pro kolmé řezání nacházela na úrovni zamýšleného řezu.

Po umístění pily na začátek řezu zvedněte dolní kryt (11) pomocí páčky dolního krytu (5) (pilový kotouč pily je nadzvednutý nad materiálem).

Spusťte elektrické nářadí a vyčkejte, až pilový kotouč dosáhne plných otáček.

Pomalou spouštějte pilu dolů tak, aby se pilový kotouč vnořil do materiálu (přední hrana pracovní části pily by se při tomto pohybu měla dotýkat povrchu materiálu).

Když pilový kotouč začne řezat, uvolněte dolní kryt.

Když se pracovní část pily dotkne materiálu celým povrchem, pokračujte v řezání a posunujte pilu směrem dopředu.

Nikdy pilu neposouvejte dozadu, když se pilový kotouč otáčí, protože může dojít ke zpětnému rázu.

Při dokončování řezání se zařezáváním postupujte opačně - otáčejte pilu kolem místa kontaktu přední hrany patky pily s obráběným materiálem.

Po vypnutí pily vyčkejte, až se pilový kotouč zcela zastaví, a poté vyjměte pilu z materiálu.

V případě potřeby je nutné dokončit zaoblení rohů pomocí listové nebo ruční pily.

ŘEZÁNÍ NEBO ODŘEZÁVÁNÍ VELKÝCH KUSŮ MATERIÁLU

Větší desky a prkna je třeba dobře podepřít, aby nedošlo k případnému prudkému pohybu pilového kotouče (zpětnému rázu) v důsledku zaseknutí pilového kotouče v řezu materiálu.

PÉČE A ÚDRŽBA

 Před zahájením jakýchkoliv činností spojených s instalací, seřizováním, opravami nebo údržbou je nutné vyjmout akumulátor ze zařízení.

ÚDRŽBA A SKLADOVÁNÍ

- Doporučuje se čistit zařízení ihned po každém použití.
- K čištění nepoužívejte vodu ani jiné kapaliny.
- Čistěte zařízení pomocí štětce nebo proudem stlačeného vzduchu s nízkým tlakem.
- Nepoužívejte žádné čisticí prostředky ani rozpouštědla, jelikož může dojít k poškození plastových součástí.
- Pravidelně čistěte ventilační otvory v krytu motoru, aby nedocházelo k přehřátí zařízení. Při čištění nevkládejte do ventilačních štěrbin ostré předměty, např. šroubováky apod.

- Vyskytuje-li se na komutátoru nadměrné jiskření, nechte zkontrolovat stav uhlíkových kartáčů motoru kvalifikovanou osobou.
- Při normálním provozu dochází po určité době ke ztupení pilového kotouče. Příznakem tuposti pilového kotouče je nutnost zvýšení přítlaku při posouvání pily během řezání.
- Zjistíte-li poškození pilového kotouče, neprodleně jej vyměňte.
- Pilový kotouč musí být vždy ostrý.
- Uchovávejte zařízení vždy na suchém místě mimo dosah dětí.
- Zařízení by se mělo skladovat s vyjmutou baterií.

VÝMĚNA PILOVÉHO KOTOUČE



- Pomocí dodaného klíče odšroubujte upevňovací šroub pilového kotouče (10) otáčením směrem doleva.
- Aby se vřetenou pily při odšroubovávání upevňovacího šroubu pilového kotouče neotáčelo, je třeba vřetenou zablokovat tlačítkem pro blokování vřeten (15) (obr. K).
- Sejměte vnější přírubovou podložku (9).
- Pomocí páčky dolního krytu (5) přemístěte dolní kryt (11) tak, aby se co nejvíce zasunul do horního krytu (2) (současně zkontrolujte stav a funkci odtahovací pružiny dolního krytu).
- Vysuňte pilový kotouč (8) štěrbínou v patce pily (16).
- Umístěte nový pilový kotouč tak, aby směr zubů pilového kotouče a na něm umístěné šípky plně odpovídaly směru šípky vyznačenému na dolním a horním krytu.
- Zasuňte pilový kotouč štěrbínou v patce pily a namontujte jej na vřetenou tak, aby byl přitlačen k povrchu vnitřní příruby a centricky nasazen na jejím zápichu.
- Namontujte vnější přírubovou podložku (9) a přišroubujte upevňovací šroub pilového kotouče (10) otáčením směrem doprava.
- Po provedení výměny pilového kotouče vždy umístěte šestihřanný klíč v místě vyhrazeném pro jeho skladování.



Je třeba dbát na to, aby zuby namontovaného pilového kotouče směřovaly správným směrem. Směr otáčení vřetenou elektrického nářadí je znázorněn šípkou na krytu pily.

Při chytání pilového kotouče zachovávejte mimořádnou opatrnost. Používejte ochranné rukavice, abyste zabránili kontaktu rukou s ostrými zuby pilového kotouče.



Veškeré závady je nutné nechat odstranit v autorizovaném servisu výrobce.

TECHNICKÉ PARAMETRY

JMENOVITÉ ÚDAJE

Akumulátorová kotoučová pila		
Parametr		Hodnota
Napětí akumulátoru		18 V DC
Otáčky (bez zatížení)		4200 min ⁻¹
Rozsah pokosového řezání		0° ÷ 45°
Max. vnější průměr pilového kotouče		150 mm
Vnitřní průměr pilového kotouče		10 mm
Max. hloubka řezu	Pod úhlem 90°	48 mm
	Pod úhlem 45°	36 mm
Třída ochrany		III
Hmotnost		2,475 kg
Rok výroby		2017

Akumulátor systému Graphite Energy+

Parametr	Hodnota	
Akumulátor	58G001	58G004
Napětí akumulátoru	18 V DC	18 V DC
Typ akumulátoru	Li-Ion	Li-Ion
Kapacita akumulátoru	2000 mAh	4000 mAh
Rozsah okolní teploty	4°C – 40°C	4°C – 40°C
Nabíjecí čas nabíječkou 58G002	1 h	2 h
Hmotnost	0,400 kg	0,650 kg
Rok výroby	2017	2017

Nabíječka systému Graphite Energy+

Parametr	Hodnota
Typ nabíječky	58G002
Napájecí napětí	230 V AC
Napájecí kmitočet	50 Hz
Nabíjecí napětí	22 V DC
Max. nabíjecí proud	2300 mA
Rozsah okolní teploty	4°C – 40°C
Doba nabíjení akumulátoru 58G001	1 h
Doba nabíjení akumulátoru 58G004	2 h
Třída ochrany	II
Hmotnost	0,300 kg
Rok výroby	2017

ÚDAJE O HLUKU A VIBRACÍCH

Informace týkající se hluku a vibrací

Hladiny emise hluku, jakými jsou hladiny emise akustického tlaku L_{pA} , hladiny akustického výkonu L_{WA} a nejistota měření K jsou uvedeny v návodu níže, v souladu s normou EN 60745.

Hodnoty vibrací a_h a nejistota měření K jsou uvedeny níže v souladu s normou EN 60745.

Uvedená v tomto návodu níže hladina vibrací byla změřena v souladu s postupem měření stanoveným normou EN 60745 a může být použita ke srovnávání elektrického nářadí. Lze ji také použít k předběžnému hodnocení expozice vibracím.

Uvedená hladina vibrací je reprezentativní pro základní použití elektrického nářadí. Bude-li elektrické nářadí použito k jinému účelu nebo s jiným pracovním nářadím a nebude-li dostatečným způsobem udržováno, může se hladina vibrací změnit. Výše uvedené příčiny mohou způsobit navýšení expozice vibracím během celé doby provozu.

Pro přesné zhodnocení expozice vibracím je potřeba zohlednit období, kdy je elektrické nářadí vypnuto nebo kdy je zapnuto, ale nepoužíváno k práci. Tímto způsobem celková expozice vibracím může být mnohem nižší. Je třeba zavést dodatečná bezpečnostní opatření pro ochranu uživatele proti následkům vibrací, jako: údržba elektrického a pracovního nářadí, zabezpečení příslušné teploty rukou, vhodná organizace práce.



Hladina akustického tlaku: $L_{pA} = 79,2$ dB (A) $K=3$ dB (A)

Hladina akustického výkonu: $L_{WA} = 90,2$ dB (A) $K=3$ dB (A)

Hodnota zrychlení vibrací: $a_h < 2,5$ m/s²

$K = 1,5$ m/s²

OCHRANA ŽIVOTNÍHO PROSTŘEDÍ / CE

	<p>Elektricky napájené výrobky nevyhazujte spolu s domácím odpadem, nýbrž je odevzdejte k likvidaci v příslušných závodech pro zpracování odpadu. Informace ohledně likvidace Vám poskytne prodejce nebo místní úřady. Použitá elektrická a elektronická zařízení obsahují látky škodlivé pro životní prostředí. Nerecyklovaná zařízení představují potenciální nebezpečí pro životní prostředí a zdraví osob.</p>
	<p>Akumulátory / baterie nevyhazujte do domovního odpadu, je zakázáno vyhazovat je do ohně nebo vody. Poškozené nebo opotřebované akumulátory řádně recyklujte v souladu s platnou směrnicí týkající se akumulátorů a baterií.</p>

Li-Ion

* Právo na provádění změn je vyhrazeno.

„Grupa Topex Spółka z ograniczoną odpowiedzialnością“ Spółka komandytowa se sídlem ve Varšavě, na ul. Pograniczna 2/4 (dále jen: „Grupa Topex“) informuje, že veškerá autorská práva k obsahu tohoto návodu (dále jen: „návod“), včetně m.j. textu, použitých fotografií, schémat, výkresů a také jeho uspořádání, náleží výhradně firmě Grupa Topex a jsou právně chráněna podle zákona ze dne 4. února 1994, o autorských právech a právech příbuzných (sbírka zákonů z roku 2006 č. 90 položka 631 s pozdějšími změnami). Kopírování, zpracovávání, zveřejňování či modifikování celého návodu jakož i jeho jednotlivých částí pro komerční účely bez písemného souhlasu firmy Grupa Topex je přísně zakázáno a může mít za následek občanskoprávní a trestní stíhání.

SK

PREKLAD PŮVODNÉHO NÁVODU NA POUŽITIE OKRUŽNÁ AKUMULÁTOROVÁ PÍLA 58G008

UPOZORNENIE: SKŔR, AKO PRISTÚPITE K POUŽÍVANIU ELEKTRICKÉHO NÁRADIA, POZORNE SI PREČÍTAJTE TENTO NÁVOD A USCHOVAJTE HO NA NESKORŠIE POUŽITIE.

DETAILNÉ BEZPEČNOSTNÉ PREDPISY

DETAILNÉ BEZPEČNOSTNÉ PREDPISY TÝKAJÚCE SA PRÁCE S OKRUŽNOU PÍLOU BEZ ROZŤAHUJÚCEHO KLINA

Upozornenie:

Skôr, ako pristúpite k činnostiam súvisiacim s nastavovaním, údržbou (výmena pílového kotúča) alebo opravou, je potrebné vybrať akumulátor napájajúci zariadenie.

- **Ruky držte v bezpečnej vzdialenosti od priestoru rezania a pílového kotúča. Druhú ruku majte položenú na pomocnej rukoväti alebo na kryte motora. Ak pílu držte oboma rukami, znižuje sa riziko zranenia pílovým kotúčom.**
- **Nesiahajte rukou pod spodok obrábaného predmetu. Kryt vás nemôže ochrániť pred otáčajúcim sa pílovým kotúčom pod obrábaným predmetom.**
- **Nastavte hĺbku rezania podľa hrúbky obrábaného predmetu. Pri rezaní by mal pílový kotúč vyčnievať spod rezaného materiálu menej ako na výšku zuba.**
- **Nikdy nedržte rezaný predmet v rukách a nekladte si ho krížom cez nohu. Obrábaný predmet upevnite do spoľahlivého zveráka. Správne upevnenie obrábaného predmetu je dôležité preto, aby ste sa vyhli ohrozeniu obsluhujúcej osoby, zaseknutiu otáčajúceho sa pílového kotúča alebo straty ovládateľnosti rezania.**
- **Pri práci, pri ktorej sa otáčajúci pílový kotúč môže dostať do kontaktu s vodičmi pod napätím, držte pílu za izolovaný povrch určený na tento cieľ. Kontakt kovových súčiastok elektrického náradia s „vodičmi pod napätím“ môže spôsobiť zasiahnutie obsluhujúcej osoby elektrickým prúdom.**
- **Pri pozdĺžnom rezaní vždy používajte pozdĺžne pravítko alebo rovnú vodiacu lištu. Týmto spôsobom zvýšite presnosť rezania a znížite možnosť zaseknutia otáčajúceho sa pílového kotúča.**
- **Vždy používajte pílový kotúč so správnymi rozmermi upevňovacích otvorov. Pílové kotúče s otvormi, ktoré nezodpovedajú montážnemu otvoru, sa môžu otáčať excentricky, čo spôsobí stratu ovládateľnosti náradia.**
- **Na upevnenie pílového kotúča nikdy nepoužívajte poškodené alebo nesprávne podložky alebo skrutky. Podložky a upevňovacie skrutky boli skonštruované špeciálne pre túto pílu, aby zaručili jej optimálnu prevádzku a bezpečnosť pri práci.**

SPÄTNÝ ODRAZ, PRÍČINY SPÄTNÉHO ODRAZU A PREDCHÁDZANIE JEHO VZNIKU

- Spätný odraz je nekontrolované zdvihnutie píly a jej vymrštenie od obrábaného predmetu smerom k obsluhujúcej osobe v smere rezania, spôsobené zachyteným, zaseknutým alebo nesprávne vedeným pílovým kotúčom;
- Keď sa pílový kotúč zachytí alebo zasekne v záreze, kotúč sa zastaví a reakcia motora spôsobí prudký pohyb píly dozadu, v smere obsluhujúcej osoby;
- Ak sa píla otočí alebo je zle umiestnená v rezanom materiáli, zuby píly po výstupe z materiálu môžu naraziť do hornej plochy rezaného materiálu, čo spôsobí nadvihnutie píly a jej odraz smerom k obsluhujúcej osobe.

POZOR! Spätňý ráz je výsledkom nesprávneho použitia píly, nesprávnych pracovných postupov alebo prevádzkových podmienok. Tomuto javu sa môžete vyhnúť dodržaním preventívnych opatrení uvedených nižšie

- **Pílu držte silne obidvoma rukami a ramená majte v takej polohe, aby ste boli pripravení kompenzovať silu spätňého rázu. Postavte sa tak, aby ste stáli z jednej strany píly, ale nie v línii rezania. Spätňý ráz môže spôsobiť odskočenie píly smerom dozadu, ale pri dodržaní uvedených pokynov môže obsluhujúci silu spätňého rázu minimalizovať.**
- **Ak dôjde k zaseknutiu píloveho kotúča alebo z nejakého dôvodu dôjde k prerušeniu rezania, uvoľnite hlavný spínač a držte pílu bez pohybu v rezanom materiáli, kým nedôjde k úplnému zastaveniu píloveho kotúča.**
- **Pokiaľ je pílový kotúč v pohybe, v žiadnom prípade sa nepokúšajte vytiahnuť pílový kotúč z rezaného materiálu ani ťahať pílu späť, pretože by mohlo dôjsť k spätnému odrazu. Skontrolujte situáciu a vykonajte opravné práce na odstránení príčiny zaseknutia píloveho kotúča.**
- **Ak znova začínate rez v rezanom materiáli, zarovnajete pílový kotúč v záreze a skontrolujte, či nie sú zuby píloveho kotúča zablokované v rezanom materiáli. Ak po opätovnom zapnutí píly dôjde k zaseknutiu zubov píloveho kotúča, môže dôjsť k pohybu píly smerom nahor alebo k spätnému rázu voči obrábanému materiálu.**
- **Veľké platne materiálu si vždy dobre podoprite, aby ste minimalizovali riziko zatísnutia kotúča a riziko spätňého rázu. Veľké platne majú pôsobením vlastnej hmotnosti tendenciu prehýbať sa. Podpery musia byť umiestnené pod platňou na obidvoch stranách v blízkosti línie rezu a v blízkosti hrany platne.**
- **Nepoužívajte tupé alebo poškodené pílové kotúče. Neostré alebo nesprávne nastavené zuby píloveho kotúča vytvárajú úzky rez, čo spôsobuje nadmerné trenie, zasekávanie kotúča a spätňé rázy.**
- **Zaisťovacie páky hĺbky rezu a šikmých rezov musia byť pred začatím rezania riadne utiahnuté. Ak sa počas pílenia menia nastavenia píly, môže dôjsť k zaseknutiu píloveho kotúča alebo k spätnému rázu.**
- **Ak robíte zárezy do stien, dodržiavajte mimoriadnu opatrnosť. Vyčnievajúci pílový kotúč môže prerezať objekty, ktoré nevidíte, a spôsobiť spätňý ráz.**

FUNKCIE SPODNÉHO OCHRANNÉHO KRYTU

- **Pred každým použitím skontrolujte, či dochádza k správnemu uzavretiu spodného krytu. Ak sa spodný kryt voľne nepohybuje a ak nedochádza k jeho okamžitému zatváraniu, s pílou nepracujte. Nikdy žiadnym spôsobom nepripevňujte ani nenechávajte spodný kryt v otvorenej polohe. Ak dôjde k náhodnému pádu píly, môže dôjsť k ohybu spodného krytu. Spodný kryt zdvihnite pomocou odťahovacej rukoväte a uistite sa, či sa voľne pohybuje a či sa pri akomkoľvek nastavení uhla a hĺbky rezu nedotýka píloveho kotúča alebo inej časti zariadenia.**
- **Skontrolujte funkciu pružiny spodného krytu. Ak kryt a pružina nepracujú správne, musí byť pred začatím práce vykonaná ich oprava. Pohyb spodného krytu môže byť pomalý v dôsledku poškodených častí, lepkavých usadením alebo nahromadených nečistôt.**
- **Spodný kryt môže byť ručne zasunutý iba pri špeciálnych rezoch, ako sú „hĺbkové zárezy“ a „zložené rezy“. Spodný kryt zdvihnite pomocou ťažahovacej rukoväte a keď pílový kotúč vnikne do materiálu, spodný kryt uvoľnite. Pri všetkých ostatných typoch rezov by mal spodný kryt pracovať automaticky.**
- **Vždy dbajte na to, aby pred odložením píly na pracovný stôl alebo na podlahu spodný kryt zakryl pílový kotúč. Odkrytý otáčajúci sa pílový kotúč spôsobí pohyb píly dozadu a rezanie predmetov, ktoré sa nachádzajú v dráhe jej pohybu. Nezabúdajte na to, že po vypnutí hlavného spínača chvíľu trvá, než dôjde k úplnému zastaveniu píloveho kotúča.**

DODATOČNÉ BEZPEČNOSTNÉ POKYNY

- **Nepoužívajte pílové kotúče, ktoré sú poškodené alebo zdeformované.**
 - **Nepoužívajte brúsne kotúče.**
 - **Používajte iba pílové kotúče odporúčané výrobcom, ktoré spĺňajú požiadavky normy EN 847-1.**
 - **Nepoužívajte pílové kotúče, ktoré nemajú zuby s doštičkami zo spekaných karbidov.**
 - **Prach niektorých druhov dreva alebo niektorých druhov kovov môže byť zdraviu nebezpečný. Priamy fyzický kontakt s prachmi môže vyvolať alergické reakcie a/alebo choroby dýchacích ciest obsluhujúcej osoby alebo osôb, ktoré sa nachádzajú v blízkosti. Prachy dubového alebo bukového dreva sa považujú za karcinogénne, najmä v spojení s látkami na obrábanie dreva (impregnáty na drevo).**
 - **Používajte prostriedky osobnej ochrany ako napríklad:**
 - chrániče sluchu, aby ste obmedzili riziko poškodenia sluchu;
 - ochranu očí;
 - ochranu dýchacích ciest, aby ste znížili riziko vdychnutia nebezpečného prachu;
 - rukavice na obsluhu pílových kotúčov a iných drsných a ostrých materiálov (pílové kotúče by sa mali držať za otvor vždy, keď je to možné);
 - **Pri rezaní dreva zapojte systém odvádzania prachu.**
 - **Vyberte pílový kotúč, ktorý je primeraný vzhľadom na druh materiálu, ktorý plánujete rezať.**
 - **Pílu nepoužívajte na rezanie iných materiálov, ako je drevo alebo materiálov na báze dreva.**
 - **Nepoužívajte pílu bez krytu alebo vtedy, keď je kryt zablokovaný.**
 - **Podlaha v okolí pracovného priestoru by mala byť dobre udržiavaná bez uvoľnených materiálov a vyčnievajúcich častí.**
 - **Zabezpečte primerané osvetlenie pracovného priestoru.**
 - **Pracovník obsluhujúci zariadenie by mal byť primerane vyškolený v oblasti používania a obsluhy zariadenia a práci s ním.**
 - **Venujte pozornosť maximálnej rýchlosti uvedenej na pílovom kotúči.**
 - **Ubezpečte sa, že použité súčiastky sú v súlade s pokynmi výrobcu.**
 - **Ak je píla vybavená laserom, jeho výmena za iný typ je neprípustná a opravy musí vykonávať servisné centrum.**
 - **Zariadenie nepoužívajte stacionárne. Nie je prispôbené na prácu s pílovým stolom.**
- ## SPRÁVNA MANIPULÁCIA A PREVÁDZKA AKUMULÁTOROV:
- **Proces nabíjania akumulátora by mal prebiehať pod kontrolou používateľa.**
 - **Vyhýbajte sa nabíjaniu akumulátora pri teplote pod 0 °C.**
 - **Akumulátory nabíjajte len nabíjačkou odporúčanou výrobcom. Použitím nabíjačky určenej na nabíjanie iného typu akumulátorov môže vzniknúť riziko požiaru.**
 - **V čase, keď sa akumulátor nepoužíva, je potrebné ho uchovávať v bezpečnej vzdialenosti od kovových predmetov ako kancelárske spinky, mince, kľúče, klince, skrutky alebo iné malé kovové súčiastky, ktoré môžu vytvoriť skrat na kontaktoch akumulátora. Skrat kontaktov akumulátora môže spôsobiť popáleniny alebo požiar.**
 - **V prípade poškodenia a/alebo nesprávneho používania akumulátora môže dôjsť k unikaniu výparov. Miestnosť vyvetrajte a v prípade problémov kontaktujte lekára. Výpary môžu poškodiť dýchacie cesty.**
 - **V extrémnych podmienkach môže dôjsť k úniku kvapaliny z akumulátora. Kvapalina vytekajúca z akumulátora môže spôsobiť podráždenia alebo popáleniny. Ak skonštatujete únik kvapaliny, postupujte nasledovným spôsobom:**

- kvapalinu starostlivo utrite handričkou. Vyhýbajte sa kontaktu kvapaliny s pokožkou alebo očami.
- ak dôjde ku kontaktu kvapaliny s pokožkou, príslušné miesto na tele okamžite opláchnite hojným množstvom čistej vody, prípadne kvapalinu zneutralizujte pomocou slabej kyseliny ako citrónová šťava alebo ocot.
- ak sa kvapalina dostane do očí, okamžite ich vypláchnite veľkým množstvom čistej vody, minimálne počas 10 minút a vyhľadajte lekársku pomoc.

- **Nepoužívajte akumulátor, ktorý je poškodený alebo modifikovaný.** Poškodené alebo modifikované akumulátory sa môžu správať nepredvídateľne a viesť k požiaru, výbuchu alebo k nebezpečenstvu zranení.
- **Akumulátor nevystavujte pôsobeniu vlhkosti alebo vody.**
- Akumulátor vždy udržiavajte v bezpečnostnej vzdialenosti od tepelného zdroja. Nie je dovolené nechávať ho dlhší čas v prostredí s vysokou teplotou (na miestach s priamym slnečným svetlom, v blízkosti ohrievačov alebo na miestach s teplotou nad 50°C).
- **Akumulátor nevystavujte pôsobeniu ohňa ani príliš vysokej teploty.** Vystavovanie pôsobeniu ohňa alebo teploty nad 130 °C môže spôsobiť výbuch.

POZOR! Teplota 130 °C môže byť uvedená ako 265 °F.

- **Dodržiavajte všetky pokyny na nabíjanie, akumulátor nenabíjajte pri teplote prekračujúcej rozsah uvedený v tabuľke menovitých údajov v návode na obsluhu.** Nesprávne nabíjanie alebo nabíjanie pri teplote prekračujúcej uvedený rozsah môže akumulátor poškodiť a zvýšiť nebezpečenstvo požiaru.

OPRAVA AKUMULÁTOROV:

- **Poškodené akumulátory neopravujte.** Opravy akumulátora môže vykonávať len výrobca alebo autorizovaný servis.
- **Opotrebovaný akumulátor odovzdajte na miesto určené na recykláciu nebezpečného odpadu tohto typu.**

BEZPEČNOSTNÉ POKYNY TÝKAJÚCE SA NABÍJAČKY AKUMULÁTORA

- **Nabíjačku nevystavujte pôsobeniu vlhkosti alebo vody.** Preniknutie vody do nabíjačky zvyšuje riziko zranenia. Nabíjačku možno používať len vo vnútri suchých interiérov.
- Pred začatím akejkoľvek činnosti súvisiacej s údržbou alebo čistením nabíjačky ju odpojte od siete elektrického napätia.
- **Nepoužívajte nabíjačku umiestnenú na horľavom podklade (napr. papier, textil) ani v blízkosti horľavých látok.** Vzhľadom na zvýšenie teploty nabíjačky počas nabíjania hrozí nebezpečenstvo požiaru.
- **Pred použitím vždy skontrolujte stav nabíjačky, kábla a kolíka.** Ak skonštatujete poškodenia – nabíjačku nepoužívajte. Nabíjačku sa nepokúšajte rozoberať. Všetky opravy zverte autorizovanému servisnému stredisku. Nesprávne uskutočnená montáž nabíjačky môže byť príčinou úrazu elektrickým prúdom alebo požiaru.
- Deti a fyzicky, emocionálne alebo psychicky postihnuté osoby ako aj iné osoby, ktoré nemajú dostatočné skúsenosti alebo znalosti na to, aby obsluhovali nabíjačku pri dodržaní všetkých bezpečnostných zásad, by nabíjačku nemali obsluhovať bez dozoru zodpovednej osoby. V opačnom prípade hrozí nebezpečenstvo, že zariadenie bude použité nesprávne, čo môže viesť k zraneniam.
- **Keď sa nabíjačka nepoužíva, treba ju odpojiť od elektrickej siete.**
- **Dodržiavajte všetky pokyny na nabíjanie, akumulátor nenabíjajte pri teplote prekračujúcej rozsah uvedený v tabuľke menovitých údajov v návode na obsluhu.** Nesprávne nabíjanie alebo nabíjanie pri teplote prekračujúcej uvedený rozsah môže akumulátor poškodiť a zvýšiť nebezpečenstvo požiaru.

OPRAVA NABÍJAČKY

- **Poškodenú nabíjačku neopravujte.** Opravy nabíjačky môže vykonávať len výrobca alebo autorizovaný servis.
- **Opotrebovanú nabíjačku odovzdajte na miesto určené na recykláciu odpadu tohto typu.**

POZOR! Zariadenie slúži na prácu v interiéri.

Napriek použitiu vo svojej podstate bezpečnej konštrukcie, používaniu bezpečnostných prostriedkov a dodatočných ochranných prostriedkov vždy existuje minimálne riziko úrazov pri práci.

Akumulátory Li-Ion môžu vytiecť, zapáliť sa alebo vybuchnúť v prípade, že sa nahrejú na vysokú teplotu alebo na nich vznikne skrat. Nie je dovolené odkladať ich v aute počas horúcich a slnečných dní. Akumulátor neotvárajte. Akumulátory Li-Ion obsahujú elektronické bezpečnostné zariadenia, ktoré v prípade poškodenia môžu spôsobiť, že akumulátor sa zapáli alebo vybuchne.

Vysvetlenie použitých piktogramov



1. Prečítajte si návod na obsluhu, dodržiavajte výstrahy a bezpečnostné pokyny, ktoré sa v ňom nachádzajú.
2. Používajte ochranné okuliare a chrániče sluchu.
3. Pracujte v ochrannej maske.
4. Zabráňte prístupu detí do blízkosti zariadenia.
5. Chráňte pred dažďom.
6. Používajte v interiéroch, chráňte pred vodou a vlhkosťou.
7. Pozor, ostré predmety!
8. Používajte ochranné rukavice.
9. Recyklácia.
10. Druhá ochranná trieda.
11. Triedený zber.
12. Články nevyhadzujte do ohňa.
13. Ohrozujú vodné prostredie.
14. Vyhýbajte sa zohriatiu nad 50 °C.

KONŠTRUKCIA A POUŽITIE

Okrúžná píla je elektrické náradie napájané akumulátorom. Poháňaná je komutátorovým motorom na jednosmerný prúd s trvalými magnetmi spolu s prevodovkou. Elektrické náradia

tohto typu majú široké použitie na vŕtanie otvorov do dreva a materiálov na báze dreva. Nepoužívajte ju na pílenie palivového dreva. Pokusy použiť pílu na iné ciele, ako je uvedené, budú považované za nevhodné používanie. Pílu používajte výhradne s primeranými pílovými kotúčmi, so zubami s doštičkami zo spekaného karbidu. Okružná píla bola navrhnutá na ľahké práce v obslužných dielňach a takisto na všetky práce v rámci samostatného domáceho majstrovania.



Elektrické náradie nepoužívajte v rozpore s účelom, na ktorý bolo vyrobené.

VYSVETLIVKY KU GRAFICKEJ ČASTI

Nasledujúce číslovanie sa vzťahuje na časti zariadenia zobrazené v grafickej časti tohto návodu.

1. Hrdlo na odvádzanie prachu
2. Vrchný kryt
3. Aretačné tlačidlo spínača
4. Spínač
5. Páčka spodného krytu
6. Predná rukoväť
7. Osvetlenie
8. Pílový kotúč
9. Manžetová podložka
10. Upevňovacia skrutka pílového kotúča
11. Spodný kryt
12. Vodiaca lišta hĺbky rezania
13. Hlavná rukoväť
14. Otvor na upevnenie akumulátora
15. Aretačné tlačidlo vretena
16. Päťka
17. Aretačná skrutka na nastavovanie pätky píly
18. Ukazovateľ línie rezania pre 45° uhol
19. Ukazovateľ línie rezania pre 0° uhol
20. Aretačná skrutka paralelného vodidla
21. Tlačidlo na upevnenie akumulátora
22. Akumulátor
23. Nabíjačka
24. LED diódy
25. Tlačidlo signalizácie stavu nabitia akumulátora
26. Signalizácia stavu nabitia akumulátora (LED diódy).
27. Aretačná skrutka hĺbky rezu
28. Paralelné vodidlo

* Obrázok s výrobkom sa nemusia zhodovať.

VYSVETLIVKY POUŽITÝCH GRAFICKÝCH ZNAČIEK



UPOZORNENIE



VÝSTRAHA



MONTÁŽ / NASTAVENIA



INFORMÁCIA

VYBAVENIE A PRÍSLUŠENSTVO

1. Paralelné vodidlo - 1 ks
2. Šesťhranný kľúč - 1 ks

PRED UVEDENÍM DO PREVÁDZKY

VYBERANIE / VKLADANIE AKUMULÁTORA

- Stlačte tlačidlo na upevnenie akumulátora (21) a akumulátor (22) vysuňte (obr. A).



- Nabitý akumulátor (22) vložte do otvoru na upevnenie akumulátora (14) v hlavnej rukoväti (13), až do zreteľného zacvaknutia tlačidla na upevnenie akumulátora (21).

NABÍJANIE AKUMULÁTORA

Zariadenie sa dodáva s čiastočne nabitým akumulátorom. Nabíjanie akumulátora vykonávajte pri teplote prostredia 4 °C - 40 °C. Nový alebo dlhší čas nepoužívaný akumulátor dosiahne úplnú schopnosť napájania asi po 3 - 5 cykloch nabitia a vybitia.

- Akumulátor (22) vyberte zo zariadenia (obr. A).
- Sieťový adaptér pripojte do zásuvky el. prúdu (230 V AC).
- Akumulátor (22) zasuňte do nabíjačky (23) (obr. B). Skontrolujte, či je akumulátor správne osadený (úplne zasunutý).



Po zapojení nabíjačky do sieťovej zásuvky (230 V AC) sa rozsvieti zelená dióda (24) na nabíjačke, ktorá informuje o pripojení k napätiu.

Po vložení akumulátora (22) do nabíjačky (23) sa rozsvieti červená dióda (24) na nabíjačke, ktorá signalizuje, že prebieha proces nabíjania akumulátora.

Súčasne blikajú zelené diódy (26) stavu nabitia akumulátora v rôznom usporiadaní (pozri nasledujúci opis).

- **Ak blikajú všetky diódy** – znamená to vyčerpanie akumulátora a nevyhnutnosť jeho nabitia.
- **Blikanie dvoch diód** – znamená čiastočné vybitie.
- **Blikanie jednej diódy** – znamená vysokú hladinu nabitia akumulátora.



Po nabití akumulátora dióda (24) na nabíjačke svieti zeleným svetlom a všetky diódy stavu nabitia akumulátora (26) svietia neprerušovaným svetlom. Po istom čase (približne 15 s) diódy stavu nabitia akumulátora (26) zhasnú.



Akumulátor by sa nemal nabíjať dlhšie ako 8 hodín. Prekročenie tohto času môže mať za následok poškodenie článkov akumulátora. Nabíjačka sa po úplnom nabití akumulátora automaticky nevypne. Zelená dióda na nabíjačke bude ďalej svietiť. Diódy stavu nabitia akumulátora po istom čase zhasnú. Pred vybratím akumulátora z otvoru nabíjačky odpojte napájanie. Vyhýbajte sa za sebou nasledujúcim krátkym nabíjaniam. Akumulátory nedobíjajte po krátkom používaní zariadenia. Značné skrátenie času medzi potrebnými nabitiami svedčí o tom, že akumulátor je opotrebovaný a je potrebné ho vymeniť.



Počas nabíjania sa akumulátory veľmi silno nahrievajú. Nezačínajte pracovať hneď po nabíjaní – počkajte, kým akumulátor nedosiahne izbovú teplotu. Zabráni sa tým poškodeniu akumulátora.

SIGNALIZÁCIA STAVU NABITIA AKUMULÁTORA



Akumulátor je vybavený signalizáciou stavu nabitia akumulátora (3 LED diódy) (26). Ak chcete skontrolovať stav nabitia akumulátora, stlačte tlačidlo spínača (25) (obr. C). Ak svietia všetky diódy, signalizuje to vysokú hladinu nabitia akumulátora. Ak svietia dve diódy, znamená to čiastočné vybitie. Ak svieti iba jedna dióda, znamená to vyčerpanie akumulátora a potrebu jeho nabitia.



NASTAVENIE HĽBKY REZANIA

Hĺbku kolmého rezu možno regulovať v rozpätí od 0 do 46 mm.

- Uvoľnite aretačnú skrutku koliesko hĺbky rezu (27).
- Nastavte požadovanú hĺbku rezu (pomocou stupnice).
- Zablokujte aretačnú skrutku hĺbky rezu (27) (obr. D).



MONTÁŽ PARALELNÉHO VODIDLA



Vodiaca lišta paralelného rezania môže byť upevnená z pravej alebo ľavej strany pätky zariadenia.



- Uvoľnite aretačnú skrutku paralelného vodidla (20).
- Lištu paralelného vodidla vsuňte do otvorov v pätke (16),

nastavte požadovanú vzdialenosť (pomocou stupnice) a upevnite zatiahnutím aretačných skrutiek paralelného vodidla (**20**) (**obr. E**).



Vodiaca lišta paralelného vodidla by mala byť obrátená smerom dole.



Paralelné vodidlo (**28**) možno použiť aj na šikmé rezanie v rozpätí od 0° do 45°.



V žiadnom prípade za pracujúcu pílu nekladajte ruku alebo prsty. V prípade, že by došlo k spätnému rázu, môže píla spadnúť na ruku, čo môže spôsobiť vážne zranenie.



GYCHYĽOVANIE SPODNÉHO KRYTU



Spodný kryt (**11**) pílového kotúča (**8**) podlieha automatickému vychyľovaniu v závislosti od kontaktu s rezaným materiálom. Na jej ručné odsúvanie presuňte páčku spodného krytu (**5**).



Ak má materiál malé rozmery, znehybnite ho pomocou stolárskych zvierok. Ak sa pätká píly nepresúva po obrábanom materiáli, ale je dvíhaná, hrozí nebezpečenstvo spätného rázu.

Sp správne znehybnenie rezaného materiálu a pevné držanie píly zabezpečujú úplnú kontrolu nad prácou elektrického náradia, čo umožňuje vyhnúť sa riziku ublíženia na zdraví. Nepokúšajte sa pridržovať krátke kúsky rezaného materiálu rukou.

ODVÁDZANIE PRACHU



Kotúčová píla je vybavená hrdlom na odvádzanie prachu, ktoré umožňuje odvádzanie pilín a prachu vznikajúcich pri rezaní.



NASTAVENIE PÄTKY PRI REZANÍ POD UHLOM

Nastaviteľná pätká píly umožňuje vykonávanie rezania pod uhlom v rozsahu od 0° do 45°.



- Uvoľnite aretačnú skrutku na nastavovanie pätky (**17**) (**obr. I**).
- Pätku píly (**16**) nastavte do požadovaného uhla (od 0° do 45°) pomocou stupnice.
- Uťahnite aretačnú skrutku na nastavovanie pätky (**17**).

PRÁCA / NASTAVENIA

ZAPÍNANIE / VYPÍNANIE



Pri uvádzaní píly do chodu držte pílu obidvoma rukami, vzhľadom na to, že moment otáčania motora môže spôsobiť nekontrolovaný obrat elektrického náradia.



Nezabúdajte na to, že po vypnutí píly jej pohyblivé časti ešte istý čas rotujú.



Zariadenie je vybavené poistným spínačom zabraňujúcim náhodnému uvedeniu do chodu. Ochranné tlačidlo sa nachádza po oboch stranách plášťa.



Zapínanie

- Stlačte jedno z aretačných tlačidiel spínača (**3**) a podržte ho v tejto polohe (**obr. F**).
- Stlačte tlačidlo spínača (**2**) (**obr. G**).
- Po uvedení zariadenia do chodu môžete aretačné tlačidlo spínača (**3**) uvoľniť.



Vypínanie

- Uvoľnenie tlaku na tlačidlo spínača (**4**) spôsobí zastavenie zariadenia.



Každé stlačenie tlačidla spínača (**4**) spôsobí rozsvietenie diódy (LED) (**7**), ktorá osvetľuje miesto práce.

REZANIE



Líniu rezania označuje ukazovateľ línie rezania (**18**) pre uhol 45° alebo (**19**) pre uhol 0° (**obr. H**).



- Keď začínate prácu, vždy držte pílu pevne, oboma rukami a použite obidve rukoväte.
- Pílu zapínajte iba vtedy, keď je v bezpečnej vzdialenosti od materiálu, ktorý plánujete rezať.
- Netlačte na pílu príliš silne, vyvíjajte na ňu mierny, plynulý tlak.
- Po skončení rezania počkajte, kým sa pílový kotúč úplne zastaví.
- Ak rezanie prerušíte pred plánovaným ukončením, predtým, ako sa k činnosti vrátite, uveďte pílu do prevádzky a chvíľu počkajte, kým dosiahne svoju maximálnu rýchlosť otáčania a potom opatrne vložte pílový kotúč do zárezu v rezanom materiáli.
- Pri rezaní naprieč cez vlákna materiálu (dreva) majú niekedy vlákna tendenciu dvíhať sa smerom hore a odštiepovať sa (posun píly s malou rýchlosťou minimalizuje vznik tejto tendencie).
- Uistite sa, či sa spodný kryt pri svojom pohybe dostáva do krajnej polohy.
- Skôr, ako pristúpite k rezaniu, uistite sa, či aretačná skrutka hĺbky rezania a aretačné skrutky nastavenia pätky píly sú správne utiahnuté.



Nezabúdajte, že pri rezaní pod uhlom hrozí väčšie nebezpečenstvo vzniku spätného rázu (väčšia možnosť zaseknutia pílového kotúča), preto treba venovať mimoriadnu pozornosť tomu, aby pätká píly celou plochou priliehala k obrábanému materiálu. Rezanie vykonávajte plynulým pohybom.

PÍLENIE POMOCOU ZAREZÁVANIA DO MATERIÁLU

- Nastavte požadovanú hĺbku rezania zodpovedajúcu hrúbke prerezávaného materiálu.
- Nakloňte pílu tak, aby bol predný okraj pätky (**16**) píly opretý o materiál, ktorý plánujete rezať a značka 00 pre priame rezy sa nachádzala v línii plánovaného rezania.
- Keď umiestnite pílu na mieste, kde chcete začať rezať, zdvihnite spodný kryt (**11**) pomocou páčky spodného krytu (**5**) (rezný kotúč píly má byť zdvihnutý nad materiálom).
- Elektrické náradie uveďte do chodu a počkajte, kým pílový kotúč dosiahne najvyššiu rýchlosť otáčania.
- Pílu postupne spúšťajte a pílový kotúč zahľubte do materiálu (pri tomto pohybe by sa mal predný okraj pätky píly dotýkať povrchu materiálu).
- Keď pílový kotúč začne rezať, uvoľnite spodný kryt.
- Keď sa pätká píly celou plochou dotkne materiálu, pokračujte v rezaní a presúvajte pílu dopredu.
- Pílu s rotujúcim pílovým kotúčom v žiadnom prípade neposúvajte dozadu, pretože tu hrozí nebezpečenstvo vzniku spätného rázu.
- Zarezávanie ukončite opačným spôsobom, ako ste ho začali – otočte pílu okolo línie kontaktu predného okraja pätky píly s obrábaným materiálom.
- Po vypnutí píly počkajte, kým sa pílový kotúč úplne zastaví a až potom vytiahnite náradie z materiálu.
- Ak je to potrebné, zaoblenie rohov zakončite pomocou priamočiarej alebo ručnej píly.

REZANIE ALEBO ODREZÁVANIE VEĽKÝCH KUSOV MATERIÁLU

Pri prerezávaní väčších platní alebo dosiek ich primerane podoprite, aby ste sa vyhli prípadnému vytrhnutiu pílového kotúča (spätný náraz) v dôsledku zaseknutia kotúča v záreze materiálu.

OŠETROVANIE A ÚDRŽBA



Skôr, ako začnete akúkoľvek činnosť súvisiacu s inštaláciou, nastavovaním, opravou alebo údržbou, vyberte akumulátor zo zariadenia.

ÚDRŽBA A SKLADOVANIE



- Zariadenie sa odporúča čistiť hneď po každom jeho použití.
- Na čistenie nepoužívajte vodu ani iné kvapaliny.
- Zariadenie čistite pomocou štetca alebo ho prefúkajte vzduchom stlačeným pod nízkym tlakom.
- Nepoužívajte žiadne čistiace prostriedky ani rozpúšťadlá, pretože môžu poškodiť súčiastky vyrobené z plastu.
- Pravidelne čistite vetracie otvory v plášti motora, aby nedošlo k prehriatiu zariadenia. Nie je dovolené čistiť vetracie otvory tak, že do nich budete vsúvať ostré telesá ako skrutkovače a podobne.
- V prípade, že dochádza k nadmernému iskreniu v komutátore, kontrolu stavu uhlíkových kefiel motora zverte kvalifikovanej osobe.
- Pri normálnom používaní sa po istom čase pílový kotúč otupí. Príznakom otupenia pílového kotúča je potreba zvýšiť tlak pri posúvaní píly pri rezaní.
- Ak skonštatujete poškodenie pílového kotúča, okamžite ho vymeňte.
- Pílový kotúč musí byť vždy ostrý.
- Zariadenie vždy skladujte na suchom mieste mimo dosahu detí.
- Zariadenie odkladajte s vybraťým akumulátorom.

VÝMENA PÍLOVÉHO KOTÚČA



- Pomocou kľúča, ktorý je súčasťou príslušenstva, odskrutkujte upevňovaciu skrutku pílového kotúča (10), otáčaním kľúčom doľava.
- Aby ste sa vyhli otáčaniu vretena píly, pri odskrutkovaní upevňovacej skrutky pílového kotúča zablokujte vreteno aretačným tlačidlom vretena (15) (obr. K).
- Odmontujte vonkajšiu manžetovú podložku (9).
- Pomocou páčky spodného krytu (5) presuňte spodný kryt (11) tak, aby sa čo najviac skryl vo vrchnom kryte (2) (vtedy skontrolujte stav a fungovanie pružiny na odtahovanie spodného krytu).
- Pílový kotúč (8) vysuňte cez štrbinu v pätky píly (16).
- Nový pílový kotúč založte v polohe, v ktorej sa bude úplne zhodovať nastavenie zubov pílového kotúča a na ňom umiestnenej šípky so smerom, ktorý ukazuje šípka, ktorá sa nachádza na spodnom a vrchnom kryte.
- Pílový kotúč vsuňte cez štrbinu v pätky píly a namontujte ho na vreteno tak, aby bol prítlačený k povrchu vnútornej manžety a stredovo osadený na jej zápichu.
- Namontujte vonkajšiu manžetovú podložku (9) a upevňovaciu skrutku pílového kotúča (10) utiahnite jej otočením doprava.
- Po ukončení činnosti výmeny pílového kotúča vždy odložte šesťhranný kľúč na mieste určenom na jeho uschovávanie.



Dbajte na to, aby ste pílový kotúč namontovali so zubami nastavenými správnym smerom. Smer otáčania vretena elektrického náradia ukazuje šípka na kryte píly.

Dodržiavajte mimoriadnu pozornosť pri dotýkaní sa pílového kotúča. Používajte ochranné rukavice, aby ste si zabezpečili ochranu rúk pred dotykom ostrých zubov pílového kotúča.



Akékoľvek poruchy musia byť odstránené autorizovaným servisom výrobcu.

TECHNICKÉ PARAMETRE

MENOVITÉ ÚDAJE

Okružná akumulátorová píla	
Parameter	Hodnota
Napätie akumulátora	18 V DC
Rýchlosť otáčania (naprázdno)	4200 min ⁻¹

Rozsah šikmého rezania	0° ÷ 45°	
Max. vonkajší priemer pílového kotúča	150 mm	
Max. vnútorný priemer pílového kotúča	10 mm	
Max. hĺbka rezania	Pod uhlom 90°	48 mm
	Pod uhlom 45°	36 mm
Ochranná trieda	III	
Hmotnosť	2,475 kg	
Rok výroby	2017	

Akumulátor systému Graphite Energy+		
Parameter	Hodnota	
Akumulátor	58G001	58G004
Napätie akumulátora	18 V DC	18 V DC
Typ akumulátora	Li-Ion	Li-Ion
Kapacita akumulátora	2000 mAh	4000 mAh
Rozsah okolitej teploty	4°C – 40°C	4°C – 40°C
Čas nabíjania nabíjačkou 58G002	1 h	2 h
Hmotnosť	0,400 kg	0,650 kg
Rok výroby	2017	2017

Nabíjačka systému Graphite Energy+	
Parameter	Hodnota
Typ nabíjačky	58G002
Napájacie napätie	230 V AC
Frekvencia napájania	50 Hz
Nabíjacie napätie	22 V DC
Max. prúd nabíjania	2300 mA
Rozsah okolitej teploty	4°C – 40°C
Čas nabíjania akumulátora 58G001	1 h
Čas nabíjania akumulátora 58G004	2 h
Ochranná trieda	II
Hmotnosť	0,300 kg
Rok výroby	2017



ÚDAJE TÝKAJÚCE SA HLUČNOSTI A VIBRÁCIÍ

Informácie o hluku a vibráciách

Hladiny hluku, ako je hladina akustického tlaku L_{pA} , hladina akustického výkonu L_{wA} a neistota merania K , sú uvedené v ďalšej časti návodu v súlade s normou EN 60745.

Hodnoty vibrácií a_h a neistota merania K stanovené v súlade s normou EN 60745 sú uvedené nižšie.

Hladina vibrácií uvedená v tomto návode bola nameraná meracím postupom špecifikovaným normou EN 60745 a možno ju použiť na porovnanie elektrických zariadení. Možno ju tiež použiť na predbežné hodnotenie expozície vibráciám.

Uvedená hladina vibrácií je reprezentatívna pre základné použitie elektrického zariadenia. Ak sa elektrické zariadenie používa na iné účely alebo s inými pracovnými nástrojmi, prípadne, ak sa nevykonáva jeho dostatočná údržba, hladina vibrácií sa môže zmeniť. Vyššie uvedené príčiny môžu spôsobiť zvýšenie expozície vibráciám počas celej doby práce.

Na presné ohodnotenie expozície vibráciám treba vziať do úvahy obdobia, kedy je elektrické zariadenie vypnuté alebo

keď je zapnuté, ale nepracuje sa s ním. Takto môže byť celková expozícia vibráciám výrazne nižšia. Treba zaviesť dodatočné bezpečnostné opatrenia na ochranu obsluhujúcej osoby pred následkami vibrácií ako: údržba elektrického zariadenia a pracovných nástrojov, zabezpečenie primeranej teploty rúk a správna organizácia práce.

Hladina akustického tlaku: $L_{pA} = 79,2 \text{ dB (A) K=3dB (A)}$
 Hladina akustického výkonu: $L_{WA} = 90,2 \text{ dB (A) K=3dB (A)}$
 Hodnota zrýchlení vibrácií: $a_n < 2,5 \text{ m/s}^2 \text{ K} = 1,5 \text{ m/s}^2$

OCHRANA ŽIVOTNÉHO PROSTREDIA / CE

	<p>Výrobky napájané elektrickým prúdom sa nesmú likvidovať spoločne s domácim odpadom, ale majú byť odovzdané na recykláciu na určenom mieste. Informáciu o recyklácii poskytnete predajca výrobku alebo miestne orgány. Opatrované elektrické a elektronické zariadenia obsahujú látky negatívne pôsobiace na životné prostredie. Zariadenie, ktoré nie je odovzdané na recykláciu, predstavuje možnú hrozbu pre životné prostredie a ľudské zdravie.</p>
--	--

	<p>Akumulátory / batérie neodhadzujte do domáceho odpadu, nevyhadzujte ich do ohňa alebo vody. Poškodené alebo opotrebované akumulátory odovzdajte na recykláciu v súlade s aktuálnou smernicou o likvidácii akumulátorov a batérií.</p>
Li-Ion	

* Právo na zmenu vyhradené.

„Grupa Topex Spółka z ograniczoną odpowiedzialnością“ Spółka komandytowa so sídlom vo Varšave, ul. Pograniczna 2/4 (ďalej iba: „Grupa Topex“) informuje, že všetky autorské práva k obsahu tohto návodu (ďalej iba: „Návod“), v rámci toho okrem iného k jeho textu, uvedeným fotografiám, nákresom, obrázkom a k jeho štruktúre, patria výhradne spoločnosti Grupa Topex a podliehajú právnej ochrane podľa zákona zo dňa 4. februára 1994, O autorských a obdobných právach (tj. Dz. U. (Zbierka zákonov Poľskej republiky) 2006 č. 90 položka 631 v znení neskorších zmien). Kopírovanie, spracovávanie, publikovanie, úprava tohto Návodu ako celku alebo jeho jednotlivých častí na komerčné účely, bez písomného súhlasu spoločnosti Grupa Topex, sú prísne zakázané a môžu mať za následok občianskoprávne a trestnoprávne dôsledky.

PREVOD IZVIRNIH NAVODIL AKUMULATORSKA KROŽNA ŽAGA 58G008

POZOR: PRED PRIČETKOM UPORABE ELEKTRIČNEGA ORODJA JE TREBA POZORNO PREBRATI SPODNJA NAVODILA IN JIH SHRANITI ZA NADALJNJO UPORABO.

SPECIFIČNI VARNOSTNI PREDPISI

POSEBNI PREDPISI V ZVEZI Z VARNIM DELOM S KROŽNO ŽAGO BREZ CEPILNEGA KLINA

Pozor:

Pred pričetkom dejavnosti v zvezi z regulacijo, oskrbo (menjava žaginega lista) ali popravilom je treba odstraniti napajalno baterijo naprave.

- **Roke držite stran od območja rezanja in žaginega lista. Drugo roko držite na pomožnem ročaju ali na ohišju motorja.** Če z obema rokama držite žago, se zmanjša tveganje poškodbe z žaginim listom.
- **Z roko ne segajte pod obdelovani predmet.** Zaščita pod obdelovanim predmetom ne bo obvarovala pred vrtečim se žaginim listom.
- **Nastavite globino reza v skladu z debelino obdelovanega predmeta.** Priporočljivo je, da žagin list manj kot za višino zoba moli izpod rezanega materiala.
- **Obdelovanega predmeta nikoli ne držite v rokah ali na nogi. Obdelovani predmet pričvrstite v trdno stojalo.** Dobra pričvrstitev obdelovanega predmeta je pomembna, da ne bi prišlo do nevarnega stika s telesom, zagozditve vrtečega žaginega lista ali izgube nadzora nad rezanjem.
- **Žago med delom držite za zato namenjene izolirane površine; pri delu lahko pride do stika med obračajočim se žaginim listom in kabli pod napetostjo.** V primeru, da pride do stika kovinskih delov naprave s kablom pod napetostjo, lahko pride do električnega udara na uporabnika.
- **Med vzdolžnim rezanjem je treba vedno uporabljati vodilo za vzdolžno rezanje ali vodilo za robove.** To izboljša natančnost reza in zmanjša možnost zagozditve obračajočega se žaginega lista.
- **Vedno uporabljajte žagin list pravilnih dimenzij vpenjalne odprtine.** Žagini listi, ki ne ustrezajo vpenjalni odprtini, lahko delujejo ekscentrično, kar povzroči izgubo nadzora nad delom.
- **Nikoli ne pritrdite poškodovanih žaginih listov ali neustreznih podložk ali vijakov.** Pritrdilne podložke in vijaki za žagine liste so izdelani posebej za žago, z namenom zagotavljanja optimalnega delovanja in varne uporabe.

VZROKI ZA POV RATNI UDAREC IN PREPREČEVANJE LE TEGA

- Povratni udarec pomeni nenaden dvig in umik žage v smeri uporabnika v liniji reza, ki ga povzroči stisnjen ali nepravilno voden žagin list.
- Ko se žagin list zatakne ali stisne v rezu, se ustavi in reakcija motorja povzroči silovit udarec žage nazaj v smeri uporabnika.
- Če je žagin list ukrivljen ali napačno vstavljen v obdelovani element, zobje žaginega lista po umiku iz materiala lahko udarijo v zgornjo površino obdelovanega materiala, kar povzroči dvig žage in udarec v smeri uporabnika.

POZOR! Povratni udarec je posledica neprimerne uporabe žage ali nepravilnega postopka in pogojev uporabe in se mu je mogoče s spodaj danimi ustreznimi varnostnimi ukrepi izogniti.

- **Žago trdno držite z obema rokama, z rameni postavljenimi tako, da vzdržite silo povratnega udarca. Zavzemite tak položaj telesa, da bo telo na eni strani žage, vendar ne v**

smeri reza. Povratni udarec lahko povzroči silovit udarec žage nazaj, vendar uporabnik lahko nadzoruje silo povratnega udarca, če upošteva ustrezne varnostne predpise.

- Če se žagin list zatakne ali zaradi kakršnega koli razloga prekine rezanje, je treba sprostiti pritisk na vklopnem stikalu in žago nepremično držati v materialu, dokler se žagin list popolnoma ne ustavi.
- Nikoli ne poskušajte odstraniti žaginega lista iz obdelovanega materiala, niti ne vlečite žage nazaj, dokler se žagin list premika lahko pride do povratnega udarca. Preverite in opravite korekcijske dejavnosti, z namenom odprave vzroka za zagodenje žaginega lista.
- V primeru ponovnega zagona žage v obdelovanem elementu centrirajte žagin list v rezu in preverite, da zobje lista niso zablokirani v materialu. Če se žagin list zatakne ob ponovnem zagonu žage, se lahko ta odmakne ali povzroči povratni udarec od obdelovanega predmeta.
- Podpirajte velike žagine list, da bi zmanjšali tveganje zatikanja in povratnega udarca žage. Veliki žagini listi so nagnjeni k upogibanju pod lastno težo. Podpore morajo biti nameščene pod žagininim listom na obeh straneh, blizu linije rezanja in blizu robov lista.
- Ne uporabljajte topih ali poškodovanih žaginih listov. Neostri ali neprimerno nastavljeni zobje žaginega lista povzročajo ozek rez, ki povzroča prekomerno trenje, zatikanje žaginega lista in povratne udarce.
- Pred opravljanjem rezanja trdno nastavite pritrditve za globino reza in kot rezanja. Če se nastavitve žage med rezanjem spreminjajo, lahko to povzroči zagodenje in povratni udarec.
- Še posebej je treba paziti med opravljanjem globinskega rezanja v predelnih stenah. Žagin list lahko reže druge predmete, ki niso vidni z zunanje strani, kar povzroči povratni udarec.

FUNKCIJE SPODNJE ZAŠČITE

- Pred vsako uporabo je treba preveriti spodnjo zaščito, ali je pravilno nameščena. Žage ni dovoljeno uporabljati, če se spodnja zaščita ne premika prosto in se ne odmakne takoj. Nikoli ne pritrujete ali puščajte zaščite v odprtem položaju. Če žaga po naključju pade, se lahko spodnja zaščita poškoduje. Dvignite spodnjo zaščito s pomočjo vlečnega držala in se za vsako nastavitve kota in globino rezanja pripravite, da se prosto pomika in se ne dotika žaginega lista ali drugega dela orodja.
- Preverite delovanje vzmeti spodnje zaščite. Če zaščita in vzmet ne delujeta pravilno, ju je treba pred uporabo popraviti. Slabo delovanje zaščite se lahko pojavi zaradi poškodovanih delov, lepljivih drobcev ali nakopičenih ostankov.
- Samo pri posebnih rezanjih, kot sta „globinsko rezanje“ in „zaporedno rezanje“, je dovoljen ročni odmik spodnje zaščite. Dvignite spodnjo zaščito s pomočjo vlečnega držala, ko pa se žagin list poglubi v material, je treba sprostiti spodnjo zaščito. Pri vseh drugih vrstah rezanja je priporočljivo, da spodnja zaščita dela samodejno.
- Pred položitvijo žage na delovno mizo ali tla vedno pazite, da spodnja zaščita pokriva žagin list. Nezakrit, obračajoč se žagin list povzroči, da se žaga premika nazaj in reže vse, kar ji prekriža pot. Treba je upoštevati potreben čas za zaustavitev žaginega lista po izklopu.

DODATNA VARNOSTNA NAVODILA

- Ne uporabljajte poškodovanih ali deformiranih žaginih listov.
- Ne uporabljajte brusnih plošč
- Uporabljajte samo žagine liste, ki jih priporoča proizvajalec in izpolnjujejo zahteve standarda EN 847-1.
- Ne uporabljajte žaginih listov, ki nimajo zob s konicami iz volframovega karbida.
- Prašni delci nekaterih vrst lesa lahko predstavljajo nevarnost za zdravje. Neposreden fizični stik s prašnimi delci lahko povzroči alergično reakcijo in/ali obolenje dihalnega sistema operaterja in

oseb v bližini. Prašni delci hrasta in bukve so rakotvorni, posebej v povezavi s snovmi za obdelavo lesa (impregnanti za les).

- Uporabljajte osebna zaščitna sredstva, kot so:
 - protihrupni naušniki za zmanjšanje možnosti izgube sluha;
 - zaščita za oči;
 - zaščita dihalnih poti za zmanjšanje možnosti vdihavanja škodljivega prahu;
 - rokavice za oskrbo žaginih listov (žagine liste je treba vedno, če je to možno, prijemati za odprtino) ali drugih hrapavih in ostrih materialov.
- Med rezanjem lesa je treba priključiti sistem za odsesavanje prašnih delcev.
- Izbrati je treba rezanemu materialu primeren žagin list.
- Žage ni dovoljeno uporabljati za rezanje materialov, ki niso leseni ali lesu podobni.
- Žage ni dovoljeno uporabljati brez zaščite, ali če je zablokirana.
- Tla v okolici dela s strojem morajo biti dobro vzdrževana brez ležečih materialov in drugih ostankov.
- Treba je poskrbeti za ustrezno osvetlitev delovnega mesta.
- Operater stroja mora biti ustrezno seznanjen z uporabo in oskrbo stroja.
- Upoštevati je treba maksimalno hitrost, označeno na žaginem listu.
- Prepričati se je treba, da so uporabljani deli v skladu s priporočili proizvajalca.
- Če je žaga opremljena z laserjem, je njegova zamenjava z drugim tipom laserja nedopustna, popravila pa mora opraviti servis.
- Naprave ne uporabljajte v stacionarnem položaju. Ni primerna za delo na žagini mizi.

PRAVILNA OSKRBA IN UPORABA BATERIJE

- Postopek polnjenja baterije mora uporabnik nadzirati.
- Izogibati se je treba polnjenju baterije pri temperaturah pod 0°C.
- Baterijo je treba polniti izključno s polnilnikom, ki ga priporoča proizvajalec. Uporaba polnilnika, namenjenega za polnjenje druge vrste baterij, lahko povzroči požar.
- Ko se baterija ne uporablja, jo je treba hraniti ločeno od kovinskih predmetov, kot so spenjalniki papirja, kovanci, žbljji, vijaki ali drugi mali kovinski predmeti, ki lahko poškodujejo stike baterije. Kratak stik na sponkah baterije lahko povzroči opekline ali požar.
- V primeru poškodbe in/ali neustrezne uporabe baterije lahko pride do puščanja plinov. Prezračiti je treba prostor in se v primeru zdravstvenih težav posvetovati z zdravnikom. Plini lahko poškodujejo dihalne poti.
- V ekstremnih pogojih lahko pride do izlitja tekočine iz baterije. Tekočina, ki priteče iz baterije, lahko povzroči razdraženost ali opekline. V primeru ugotovitve uhajanja je treba postopati na naslednji način:
 - tekočino previdno obrišite s kosom tkanine. Izogibajte se stiku s kožo ali očmi.
 - če pride do stika tekočine s kožo, je treba dotično mesto na telesu takoj sprati z veliko količino čiste vode, eventualno nevtralizirati tekočino s pomočjo blage kisline, npr. z limoninim sokom ali kisom.
 - če tekočina pride v oči, jo je treba takoj sprati z veliko količino čiste vode, najmanj 10 minut, in poiskati pomoč zdravnika.
- Poškodovane ali spremenjene baterije ni dovoljeno uporabljati. Poškodovane ali spremenjene baterije lahko delujejo na nepredviden način, kar lahko vodi v požar, eksplozijo ali nevarnost poškodb.
- Baterije ni dovoljeno izpostavljati delovanju vlage ali vode.

- Baterije ni dovoljeno držati blizu vira toplote. Ne sme se je za daljši čas puščati v okolju, v katerem vlada visoka temperatura (v prisojnih legah, blizu grelcev oz. kjerkoli, kjer temperatura presega 50°C).
- **Baterije ni dovoljeno izpostavljati delovanju ognja ali čezmerne temperature.** Izpostavitve na delovanje ognja ali temperature nad 130°C lahko povzročijo eksplozijo.

POZOR! Temperatura 130°C je lahko navedena kot 265°F.

- **Upoštevati je treba vsa navodila za polnjenje, baterije ni dovoljeno polniti pri temperaturi izven območja, navedenega v preglednici nazivnih podatkov in navodilih za uporabo.** Neustrezno polnjenje oziroma polnjenje pri temperaturi izven določenega območja lahko poškoduje baterijo in poveča nevarnost požara.

POPRAVILO BATERIJ:

- **Poškodovanih baterij ni dovoljeno popravljati.** Popravilo baterije lahko poteka le pri proizvajalcu ali v pooblaščenem servisu.
- **Izrabljeno baterijo je treba dostaviti na mesto, ki se ukvarja z odstranjevanjem nevarnih odpadkov.**

VARNOSTNA NAVODILA ZA POLNILNIK

- **Polnilnika ni dovoljeno izpostavljati vlagi ali vodi.** Če v polnilnik prodre voda se poveča nevarnost električnega udara. Polnilnik je mogoče uporabljati le v suhih prostorih.
- Pred pričetkom kakršnih koli vzdrževalnih dejavnosti ali čiščenja je treba polnilnik izklopiti iz omrežja.
- **Ne uporabljajte polnilnika, ki se nahaja na lahkovnetljivi podlagi (npr. papirju, tkanini) ali blizu lahkovnetljivih snovi.** Zaradi dviga temperature polnilnika med polnjenjem obstaja nevarnost požara.
- **Pred uporabo je treba vedno preveriti stanje polnilnika, kabla in vtiča.** V primeru ugotovitve poškodb – **ni dovoljeno uporabljati polnilnika.** Odpiranje polnilnika ni dovoljeno. Vsa popravila je treba zaupati pooblaščenim servisnim delavnicam. Neustrezno opravljena montaža polnilnika lahko povzroči električni udar ali požar.
- Otroci in fizično, čustveno ali psihično prizadete osebe in druge osebe, katerih izkušnje ali znanje so nezadostne za uporabo polnilnika ob upoštevanju vseh varnostnih navodil, ne smejo uporabljati polnilnika brez nadzora odgovorne osebe. V nasprotnem primeru obstaja nevarnost, da se naprava neustrezno uporablja, kar lahko povzroči poškodbe.
- **Ko polnilnik ni v rabi, ga je treba izklopiti iz električnega omrežja**
- **Upoštevati je treba vsa navodila za polnjenje, baterije ni dovoljeno polniti pri temperaturi izven območja, navedenega v preglednici nazivnih podatkov in navodilih za uporabo.** Neustrezno polnjenje oziroma polnjenje pri temperaturi izven določenega razpona lahko poškoduje baterijo in poveča nevarnost požara.

POPRAVILO POLNILNIKA

- **Poškodovanega polnilnika ni dovoljeno popravljati.** Popravilo polnilnika lahko poteka le pri proizvajalcu ali v pooblaščenem servisu.
- **Izrabljen polnilnik je treba dostaviti na mesto, ki se ukvarja z odstranjevanjem te vrste odpadkov.**

POZOR! Naprava je namenjena delu v notranjosti prostorov. Navkljub uporabi varno zasnovane konstrukcije, varovalnih sredstev in dodatnih zaščitnih sredstev vedno obstaja tveganje poškodb med delom.

Baterije Li-Ion lahko iztečejo, se vžgejo ali eksplodirajo, če so segrete na visoko temperaturo ali v kratkem stiku. Ni jih dovoljeno hraniti v avtomobilih med vročimi in sončnimi dnevi. Baterije ni dovoljeno odpirati. Baterije Li-Ion vsebujejo zaščitne elektronske elemente, ki v primeru

poškodbe lahko povzročijo vžig ali eksplozijo baterije.

Pojasnilo uporabljenih simbolov



1. Preberi navodila, upoštevaj v njih navedena varnostna opozorila in pogoje!
2. Uporabljajte zaščitna očala in zaščito proti hrupu.
3. Uporabljaljaj zaščitno masko.
4. Otrokom ne pustite, da pridejo v stik z orodjem.
5. Varujte pred dežjem.
6. Uporabljajte v notranjosti, varujte pred vodo in vlago.
7. Pozor, ostri elementi!
8. Uporabljajte zaščitne rokavice
9. Reciklaža.
10. Drugi razred zaščite
11. Selektivno zbiranje.
12. Ne meči v ogenj.
13. Nevarnost za vodno okolje.
14. Ne segreti nad 50°C.

ZGRADBA IN UPORABA

Krožna žaga je električno orodje, napajano iz baterije. Gonilo predstavlja akumulatorski motor s stalnim tokom in trajnimi magneti skupaj s prenosom. Električno orodje tega tipa se široko uporablja za rezanje lesa in lesu podobnih materialov. Uporaba orodja za žaganje drv za kurjavo ni dovoljena. Poskus uporabe žage v druge namene, kot so podani, bo ocenjen kot neustrezna uporaba. Žago je treba uporabljati izključno z ustreznimi žaginimi listi, z zobmi s prevleko iz volframovega karbida. Krožna žaga je projektirana za lahka dela v storitvenih delavnicah in za samostojno amatersko delo (naredi si sam).

Uporaba električnega orodja, ki ni v skladu z njegovim namenom, ni dovoljena.

OPIS GRAFIČNIH STRANI

Spodnje oštevilčenje se nanaša na elemente orodja, ki so predstavljeni na grafičnih straneh pričujočih navodil.

1. Priključek za odvajanje prahu
2. Zgornja zaščita
3. Tipka za blokado vklopnega stikala

4. Vklonno stikalo
5. Ročaj spodnje zaščite
6. Sprednji ročaj
7. Osvetlitev
8. Žagin list
9. Prirobna podložka
10. Pritrdilni vijak žaginega lista
11. Spodnja zaščita
12. Vodilo globine rezanja
13. Glavni ročaj
14. Ležišče baterije
15. Tipka blokade vretena
16. Sani
17. Preklopnik blokade nastavitve sani
18. Kazalnik linije rezanja za 45°
19. Kazalnik linije rezanja za 0°
20. Vijak blokade paralelnega vodila
21. Gumb za pritrditev baterije
22. Baterija
23. Polnilnik
24. Dioda (LED)
25. Tipka signalizacije stanja napolnjenosti baterije
26. Signalizacija stanja napolnitve baterije (diode LED).
27. Preklopnik blokade globine reza
28. Paralelno vodilo

* Obstajajo lahko razlike med sliko in izdelkom.

OPIS UPORABLJENIH GRAFIČNIH ZNAKOV



POZOR



OPOZORILO



NAMESTITEV/NASTAVITVE



INFORMACIJA

OPREMA IN PRIBOR

1. Paralelno vodilo – 1 kos
2. Imbus ključ – 1 kos

PRIPRAVA NA UPORABO

PRIKLOP IN ODKLOP BATERIJE



- Pritisnite gumb za pritrditev baterije (21) in odstranite baterijo (22) (slika A).
- Napolnjeno baterijo (22) potisnite v ležišče baterije (14) v glavnem ročaju (13), vse dokler se ne zaskoči gumb za pritrditev baterije (21).

POLNLENJE BATERIJE



Naprava je dostavljena z delno napolnjeno baterijo. Polnjenje baterije je treba izvajati v pogojih, ko je temperatura okolice 4°C - 40°C. Baterija, nova ali taka, ki dolgo ni bila rabljena, doseže optimalno moč po približno 3-5 ciklih polnjenja in praznjenja.



- Izvlecite baterijo (22) iz naprave (slika A).
- Napajalnik priključite na omrežje (230 V AC).
- Vstavite baterijo (22) v polnilnik (23) (slika B). Preverite, ali je baterija ustrezno nameščena (potisnjena do konca).



Po priklopu polnilnika v omrežje (230 V AC) zasveti zelena dioda (24) na polnilniku, ki signalizira priklop na napetost.

Po umestitvi baterije (22) v polnilnik (23) zasveti rdeča dioda (24) na polnilniku, ki signalizira, da poteka proces polnjenja baterije.

Hkrati utripajo zelene diode (26) stanja napolnite baterije v različnih kombinacijah (glej opis spodaj).

- **Utripanje vseh diod** - signalizira izpraznitev baterije in nujnost njenega polnjenja.
- **Utripanje 2 diod** - signalizira delno izpraznitev.
- **Utripanje 1 diode** - signalizira visoko raven napolnitve baterije.



Po napolnitvi baterije dioda (24) na polnilniku sveti zeleno, vse diode stanja napolnitve baterije (26) pa neprekinjeno svetijo. Po določenem času (okrog 15s) diode stanja napolnitve baterije (26) ugasnejo.



Baterije ni dovoljeno polniti več kot 8 ur. Prekoračitev tega časa lahko povzroči poškodbo baterijskih celic. Polnilnik se ne izklopi samodejno po popolni napolnitvi baterije. Zelena dioda na polnilniku bo svetila naprej. Diode stanja napolnitve baterije se po določenem času ugasnejo. Pred odstranitvijo baterije iz polnilnika je treba odklopiti napajanje. Izogibati se je treba zaporednim kratkim polnjenjem. Baterije ni dovoljeno dodatno polniti po kratki uporabi naprave. Znatna upad časovnega obdobja med nujnimi polnjenji kaže na to, da je baterija izrabljena in potrebna menjave.



Med polnjenjem se baterije močno segrevajo. Ne uporabljajte orodja takoj po polnjenju – počakajte, da baterija doseže sobno temperaturo. S tem se prepreči poškodovanje baterije.

SIGNALIZACIJA STANJA NAPOLNITVE BATERIJE



Baterija je opremljena s signalizacijo stanja napolnitve baterije (3 diode LED) (26). Za preveritev stanja napolnitve baterije je treba pritisniti tipko vklopnega stikala (25) (slika C). Svetenje vseh diod signalizira visok nivo napolnitve baterije. Svetenje 2 diod signalizira delno izpraznjenje. Svetenje samo 1 diode kaže na izpraznitev baterije in na njeno nujno polnjenje.

NASTAVITEV GLOBINE REZANJA



Globino reza pod kotom 90° je mogoče regulirati v območju od 0 do 46 mm.



- Sprostite gumb blokade globine rezanja (27).
- Nastavite želeno globino reza (z uporabo skale).
- Sprostite gumb blokade globine rezanja (27) (slika D).

MONTAŽA VODILA ZA PARALELNO REZANJE



Vodilo za paralelno rezanje ja lahko pritrjeno na desni ali levi strani naprave.



- Sprostite vijak za blokado paralelnega vodila (20).
- Letev paralelnega vodila potisnite v odprtine v saneh (16), nastavite želeno razdaljo (uporabite skalo) in pritrdite s privitjem vijakov za blokado paralelnega vodila (20) (slika E).



Vodilna letev paralelnega vodila mora biti usmerjena navzdol.



Paralelno vodilo (28) se lahko uporablja tudi za jeralno rezanje v območju od 0° do 45°.



Poskrbite, da se za delujočo žago nikoli ne nahajajo roke ali prsti. V primeru pojava povratnega udarca lahko žaga pade na roko, kar lahko povzroči hude telesne poškodbe.

ODPIRANJE SPODNJE ZAŠČITE



Spodnja zaščita (11) žaginega lista (8) se avtomatsko odpira ob stiku z obdelovanim materialom. Če jo želite ročno odpreti, je treba potegniti ročaj spodnje zaščite (5).

ODVAJANJE PRAHU



Krožna žaga je opremljena s priključkom za odvajanje prahu (1), ki omogoča odvajanje pri rezanju nastalih ostankov in prahu.

UPORABA / NASTAVITVE

VKLOP / IZKLOP



Med zagonom je treba žago držati z obema rokama, ker lahko vrtilni moment motorja povzroči nekontroliran zasuk električnega orodja.

Upoštevat je treba, da se po izklopu žage njeni elementi še nekaj časa vrtijo.



Naprava je opremljena z zaščitnim stikalom proti naključnemu zagonu. Varnostna tipka se nahaja na obeh straneh ohišja.



Vklop

Pritisnite eno od tipk blokade vklopnega stikala (3) in jo držite v tem položaju. (slika F).

Pritisnite tipko vklopnega stikala (2) (slika G).

Po zagonu naprave je mogoče sprostiti pritisk na tipki za blokado vklopnega stikala (3).

Izklop

Sprostitev pritiska na vklopnem stikalu (4) povzroči zaustavitev naprave.



Vsakokratni pritisk na vklopno stikalo (4) povzroči prižig diode (LED) (7), ki osvetli delovno mesto.

REZANJE



Linijo rezanja prikazuje kazalnik linije reza (18) za koz 45° ali (19) za kot 0° (slika H).



Ob začetku dela je treba vedno z obema rokama trdno držati žago, z uporabo obeh ročajev.

Žago je mogoče vklopiti le takrat, ko je ta odmaknjena od za delo predvidenega materiala.

Žage ni dovoljeno pritiskati s prekomerno silo, nanjo je treba vršiti zmeren, enakomeren pritisk.

Po končanju rezanja počakajte, da se žagin list popolnoma ustavi.

Če je rezanje prekinjeno pred predvidenim zaključkom, je ob nadaljevanju treba najprej počakati, da žaga doseže maksimalno vrtilno hitrost, in nato previdno vpeljati žagin list v rez obdelovanega materiala.

Pri rezanju prečno na vlakna materiala (lesa) imajo včasih vlakna tendenco dviganja navzgor in odrivanja (opravljanje dela z nizko hitrostjo minimalizira nastajanje tega).

Prepričajte se, da spodnja zaščita v svojem gibanju prihaja do skrajnega položaja.

Pred pristopom k rezanju se je vedno treba prepričati, da so preklopnik blokade globine rezanja in preklopniki blokade sani žage ustrezno priviti.

Za delo z žago je treba uporabljati izključno žagin list z ustreznim zunanjim premerom in premerom vpenjalne odprtine.

Rezani material mora biti trdno pričvrščen.

Širši del sani žage je treba namestiti na del materiala, ki ne bo odrezan.



Če so dimenzije materiala majhne, je treba material fiksirati s pomočjo mizarskih sponk. Če se sani žage ne premikajo po obdelovanem materialu, ampak so dvignjene, lahko pride do povratnega udarca.



Ustrezna negibnost obdelovanega materiala in trdno držanje žage zagotavljata popoln nadzor pri delu z električnim orodjem, kar preprečuje nevarnost poškodbe telesa. Kratkih kosov materialov ni dovoljeno prijemat z roko.

REGULACIJA SANI PRI REZANJU POD KOTOM



Regulirane sani naprave omogočajo izvajanje rezanja pod kotom v območju od 0° do 45°.



Sprostite preklopnik blokade sani (17) (slika I).

Sani (16) nastavite na zeleni kot (od 0° do 45°) s pomočjo skale.



Privijte preklopnik blokade nastavitve sani (17).

Zavedati se je treba, da pri rezanju pod kotom prihaja do večje nevarnosti pojava povratnega udarca (večja možnost zagozdenja žaginega lista), zato je treba še posebej paziti, da se sani žage s celotno površino prilegajo na obdelovani material. Rezanje je treba opraviti s tekočim gibanjem.

REZANJE Z ZAREZOM V MATERIAL

Nastavite zeleno globino rezanja, ki ustreza debelini rezanega materiala.

Žago nagnite tako, da je sprednji rob sani (16) oprt na predvideni obdelovani material, oznaka 0° za pravokotno (navpično) rezanje pa se nahaja na liniji predvidenega rezanja.

Po nastavitvi žage na mesto začetka rezanja dvignite spodnjo zaščito (11) s pomočjo vzvoda spodnje zaščite (5) (žagin list je dvignjen nad materialom).

Zaženite električno orodje in počakajte, da list doseže polno vrtilno hitrost.

Postopoma spuščajte žago in z žaginim listom zarezite v material (med tem gibanjem se mora sprednji rob sani žage stikati s površino materiala).

Ko žagin list začne rezanje, je treba spustiti spodnjo zaščito.

Ko se sani žage s celotno površino stikajo z materialom, je treba nadaljevati rezanje, s pomikanjem žage naprej.

Nikoli ni dovoljeno umikati žage z vrtečim žaginim listom, saj lahko to povzroči povratni udarec.

Zarezanje zaključite na obraten način od njegovega pričetka, in sicer z obratom žage okrog linije stika prednjega roba sani žage z obdelovanim materialom.

Počakajte, da se po izklopu žage žagin list popolnoma ustavi še pred umikom žage iz materiala.

Po potrebi je treba obdelavo robov končati s pomočjo vbodne žage ali ročne žage.

REZANJE VEČJIH KOSOV MATERIALA



Med rezanjem večjih kosov materiala ali desk je treba te ustrezno podpreti, da ne bi prišlo do morebitnega trzanja žaginega lista (pojav povratnega udarca) zaradi zagozdenja žaginega lista v rezu materiala.

VZDRŽEVANJE IN HRAMBA



Pred vsakršnimi opravili v zvezi z namestitvijo, regulacijo, popravilom ali oskrbo je treba odstraniti baterijo iz naprave.

VZDRŽEVANJE IN HRAMBA



Priporočila se čiščenje orodja neposredno po vsaki uporabi.

Za čiščenje ni dovoljeno uporabljati vode ali drugih tekočin.

Napravo je treba čistiti s pomočjo čopiča ali preprihati s komprimiranim zrakom z nizkim pritiskom.

Ne uporabljajte čistilnih sredstev ali razredčil, saj ta lahko škodujejo delom, izdelanim iz umetnih mas.

Redno je treba čistiti prezračevalne reže v ohišju motorja, da se prepreči pregrevanje orodja. Prezračevalnih odprtini ni dovoljeno čistiti z ostrimi elementi, kot so izvijači ali podobni.

V primeru, da pride do prekomernega iskenja na komutatorju, je treba preverjanje stanja oglehni ščetk motorja zaupati kvalificirani osebi.

Ob običajni uporabi žagin list s časom izgubi ostrino. Znak izgube ostrine žaginega lista je potreba po povečanju pritiska pri premikanju žage med rezanjem.

Če je ugotovljena poškodba žaginega lista, ga je treba takoj zamenjati.

Žagin list mora biti vedno oster.

Napravo je treba hraniti na suhem mestu in zunaj dosega otrok.

Napravo je treba skladiščiti z odstranjeno baterijo.

MENJAVA ŽAGINEGA LISTA J



- S pomočjo priloženega ključa odvijte z obratom v levo pritrdilne vijake žaginega lista (10).
- Da bi se izognili obračanju vretena žage, je treba med odvijanjem pritrdilnih vijakov žaginega lista zablokirati vreteno s tipko blokade vretena (15) (slika K).
- Odmontirajte zunanjo prirobno podložko (9).
- S pomočjo vzvoda spodnje zaščite (5) premaknite spodnjo zaščito (11) tako, da se maksimalno skriva v zgornjo zaščito (2) (medtem je treba preveriti stanje in delovanje vzmeti za spodnjo zaščito).
- Odstranite žagin list (8) skozi odprtino v saneh žage (16).
- Novi list namestite tako, da se bodo zobje žaginega lista in puščice na njem ujemale s smerjo, ki jo kaže puščica na zgornji in spodnji zaščiti.
- Žagin list vstavite skozi odprtino v saneh žage in namestite na vreteno tako, da je pritisnjen na površino notranje prirobnice in centralno nameščen na njenem utoru.
- Namestite zunanjo prirobno podložko (9) in privijte pritrdilni vijak žaginega lista (10) s privijanjem v desno.
- Po končanju menjave žaginega lista je treba vedno pospraviti imbus ključ v mesto, namenjeno za njegovo hranjenje.



Paziti je treba, da so zobje nameščenega žaginega lista obrnjeni v pravilno smer. Smer vrtenja vretena električnega orodja kaže puščica na ohišju žage.

Pri držanju žaginega lista je treba biti še posebej previden. Uporabljati je treba zaščitne rokavice, da se zaščitijo roke pred stikom z ostrimi zobmi žaginega lista.



Vse napake mora odpraviti pooblaščen servis proizvajalca.

TEHNIČNI PARAMETRI

NAZIVNI PODATKI

Akumulatorska krožna žaga		
Parameter	Vrednost	
Napetost baterije	18 V DC	
Vrtilna hitrost brez obremenitve	4200 min ⁻¹	
Območje jeralnega rezanja	0° ÷ 45°	
Maks. zunanji premer žaginega lista	150 mm	
Notranji premer žaginega lista	10 mm	
Maks. globina reza	Pod kotom 90°	48 mm
	Pod kotom 45°	36 mm
Razred zaščite	III	
Teža	2,475 kg	
Leto izdelave	2017	

Baterija sistema Graphite Energy+		
Parameter	Vrednost	
Akumulator	58G001	58G004
Napetost baterije	18 V DC	18 V DC
Vrsta baterije	Li-Ion	Li-Ion
Kapaciteta baterije	2000 mAh	4000 mAh
Temperaturno območje okolice	4°C – 40°C	4°C – 40°C
Čas polnjenja s polnilnikom 58G002	1 h	2 h
Teža	0,400 kg	0,650 kg
Leto izdelave	2017	2017

Polnilnik sistema Graphite Energy+	
Parameter	Vrednost
Tip polnilnika	58G002
Napetost napajanja	230 V AC
Frekvenca napajanja	50 Hz
Napetost polnjenja	22 V DC
Maks. tok polnjenja	2300 mA
Temperaturno območje okolice	4°C – 40°C
Čas polnjenja baterije 58G001	1 h
Čas polnjenja baterije 58G004	2 h
Razred zaščite	II
Teža	0,300 kg
Leto izdelave	2017

PODATKI O HRUPU IN VIBRACIJAH

Informacije o hrupu in vibracijah

Ravni oddajane hrupa, kot npr. raven oddajane zvočne pritiska L_{pA} ter raven zvočne moči L_{wA} in netočnost meritve K, so navedene v navodilih v skladu s standardom EN 60745. Stopnja vibracij a_h in netočnost meritve K so določeni v skladu s standardom EN 60745, navedenim spodaj. Spodaj navedena stopnja vibracij je bila izmerjena v skladu s postopkom meritve, navedenim v standardu EN 60745, in se lahko uporablja za primerjavo električnih orodij. Uporabljati jo je mogoče tudi za začetno oceno izpostavljenosti na vibracije. Navedena raven vibracij je reprezentativna za osnovno uporabo električnega orodja. Stopnja vibracij se lahko spremeni, če se električno orodje uporablja za druge namene ali z drugimi delovnimi orodji in tudi, če ni ustrezno vzdrževano. Zgoraj navedeni vzroki so lahko razlog za povečanje izpostavljenosti na vibracije med celotnim delovnim obdobjem. Za natančno oceno izpostavljenosti na vibracije je treba upoštevati obdobja, ko je električno orodje izklopljeno oziroma je vključeno, vendar se ne uporablja. Na ta način se lahko izkaže, da je skupna izpostavljenost na vibracije znatno nižja. Za zavarovanje uporabnika pred učinki vibracij je treba izvesti dodatne varnostne ukrepe, npr.: vzdrževanje električnega orodja in delovnega pribora, poskrbeti je treba za ustrezno temperaturo rok, ustrezno organizirati delo.

Stopnja zvočne pritiska: $L_{pA} = 79,2$ dB (A) $K=3$ dB (A)
 Stopnja zvočne moči: $L_{wA} = 90,2$ dB (A) $K=3$ dB (A)
 Stopnja vibracij: $a_h < 2,5$ m/s² $K=1,5$ m/s²

VAROVANJE OKOLJA / CE

Električno napajani izdelki ni dovoljeno mešati z gospodinjstvi odpadki, ampak jih morajo odstraniti ustrezne službe. Podatki o službah za odstranitev odpadkov so na voljo pri prodajalcu ali lokalnih oblasteh. Izrabljeno električno in elektronsko orodje vsebuje okolju škodljive snovi. Orodje, ki ni oddano v reciklažo, predstavlja potencialno nevarnost za okolje in zdravje ljudi.

Akumulatorjev/baterij ni dovoljeno deponirati v gospodinjstvi odpadke, jih vreči v ogenj ali vodo. Poškodovane ali izrabljene baterije je treba oddati v predelavo v skladu s trenutnimi predpisi v zvezi z recikliranjem baterij in akumulatorjev.

Li-Ion

* Pridržana pravica do izvajanja sprememb.

„Grupa Topex Spółka z ograniczoną odpowiedzialnością” Spółka komandytowa s sedeżem v Varšavi, ul. Pograniczna 2/4 (v nadaljevanju „Grupa Topex”), sporoča, da so vse avtorske pravice v zvezi z vsebino teh navodil (v nadaljevanju „Navodila”), med drugim v zvezi z besedili, shemami, risbami, kakor tudi sestavo, izključna last Grupa Topex in so predmet zakonske zaščite v skladu z zakonom z dne 4. februarja 1994 o avtorskih pravicah in intelektualni lastnini (Ur. l. 2006 št. 90/631 s kasnejšimi spremembami). Kopiranje, obdelava, objava in spreminjanje Navodil v komercialne namene kot tudi njihovih posameznih elementov, je brez pisne odobritve Grupa Topex strogo prepovedano in lahko privede do civilne in kazenske odgovornosti.



ORIGINALIOS INSTRUKCIJOS VERTIMAS AKUMULIATORINIS, DISKINIS PJŪKLAS 58G008

DĖMESIO: PRIEŠ PRADĖDAMI NAUDOTIS ELEKTRINIŲ ĮRANKIŲ, ĮDĖMIAI PERSKAITYKITE ŠIĄ INSTRUKCIJĄ IR IŠSAUGOKITE JĄ TOLIMESNIAM NAUDOJIMUI.

PAGRINDINĖS DARBO SAUGOS TAISYKLĖS

PAGRINDINĖS, DISKINIO PJŪKLO BE PLEIŠTO SAUGAUS NAUDOJIMO TAISYKLĖS

Dėmesio:

Prieš pradėdami darbus, susijusius su reguliavimu ir aptarnavimu (pjovimo disko keitimu) arba remontu, visada iš įrankio išimkite akumuliatorių.

- **Rankas laikykite atokiau nuo pjūvio vietos ir pjovimo disko. Kitą ranką laikykite ant pagalbinės rankenos arba ant variklio korpuso.** *Laikant pjūklą abejomis rankomis, tikimybė susižeisti pjovimo disku yra mažesnė.*
- **Nelaikykite rankos po apdorojamu daiktu.** *Apsauginis dangtis neapsaugo nuo apdorojamos medžiagos apačioje kyšančio, besisukančio pjovimo disko.*
- **Nustatydami pjovimo gylį pritaikykite jį apdorojamo ruošinio storiui.** *Rekomenduojama, kad pjovimo diskas iš pjaunamo ruošinio kyšotų ne daugiau nei vieno dantuko aukščiau.*
- **Pjaunamo ruošinio niekada nelaikykite rankose arba ant kojos. Apdorojamą ruošinį pritvirtinkite prie tvirto pagrindo.** *Tinkamas apdorojamo daikto tvirtinimas yra labai svarbus norint išvengti pavojaus, kylančio prisilietimo, pjovimo disko įstrigimo arba įrankio kontrolės praradimo metu.*
- **Darbo metu pjūklą laikykite už izoliuoto paviršiaus, kadangi dirbdami su besisukančiu pjovimo disku galite prisiliesti prie elektros įtampos arba paties pjūklo laidų.** *Elektriniu įrankiu prisilietęs prie laidų, kuriais teka įtampa, dirbantysis gali patirti elektros smūgį.*
- **Pjaudami išilgai naudokite išilginiam arba įstrižam pjovimui skirtą kreipiančiąją.** *Taip atliekamas tikslesnis pjūvis bei sumažėja tikimybė, kad besisukantis pjovimo diskas įstrigs.*
- **Visada naudokite tik tokį pjovimo diską, kuriame yra tinkamo dydžio tvirtinimo angos.** *Netinkamo dydžio pjovimo diskai, kurie netinka tvirtinimo lizdui, gali sukelti ekscentriškai, todėl dirbančiam kyla pavojus nesuvaldyti įrankio.*
- **Pjovimo disko tvirtinimui niekada nenaudokite sugadintų arba netinkamų tarpinių ir varžtų.** *Siekiant užtikrinti optimalų veikimą ir saugų naudojimą, pjūklui gaminamos specialios tarpinės ir varžtai.*

ATGALINIS SMŪGIS, ATGALINIO SMŪGIO PRIEŽASTYS IR KAIP JO IŠVENGTI

- Atgalinis smūgis, sukeltas prispausto arba netinkamai stumiamo pjovimo disko yra staigus pjūklo pakilimas, išslydimas iš pjūvio linijos ir judesys operatoriaus link.
- Kai įrankio pjovimo diskas užkliūna arba yra užspaudžiamas prapjovoje jis sustoja, dėl variklio atoveikio yra sukeliamas staigus pjūklo judesys atgal operatoriaus link.
- Jeigu pjovimo diskas yra deformuotas arba blogai įstatytas prapjovoje, tai pjovimo disko dantukai, išslydę iš pjūvio ir atsitrengę į pjaunamos medžiagos paviršių gali kilstelėti pjovimo diską ir patį pjūklą bei sukelti atgalinį smūgį operatoriaus link.

DĖMESIO! Atgalinis smūgis yra neteisingo pjūklo naudojimo, neteisingų veiksmų ar naudojimo sąlygų pasekmė. Jo išvengti galima imantis toliau aprašytų veiksmingų atsargumo priemonių.

- **Pjūklą laikykite tvirtai abejomis rankomis, pečių padėty pasirinkite taip, kad galėtumėte pasipriešinti atgalinio smūgio jėgai. Stovėkite ne tolygiai pjūvio linijai, o iš šono.** *Atgalinį smūgį gali sukelti staigus diskinio pjūklo judesys atgal, tačiau imantis visų atsargumo priemonių, šio smūgio momentu, dirbantysis gali suvaldyti įrankį.*
- **Pjovimo diskui užsikirtus arba dėl nežinomų priežasčių sustojus, atleiskite jungiklio mygtuką ir nejudindami įrankio, apdorojamoje medžiagoje laikykite tol, kol pjovimo diskas nesusustos visiškai.**
- **Niekada netraukite pjovimo disko iš pjaunamos medžiagos bei netraukite diskinio pjūklo atgal, kol pjovimo diskas juda, tai gali sukelti atgalinį smūgį.** *Išsiaiškinkite ir pašalinkite pjovimo disko užsikirtimo priežastį.*
- **Prieš įjungdami pjūklą pakartotinai, išlyginkite pjaunamame ruošinyje esantį pjovimo diską ir patikrinkite ar pjovimo dantukai neįstrigę medžiagoje.** *Jeigu pjovimo diskas užsikerta, tai pjūklą įjungiant pakartotinai, dėl netinkamos padėties medžiagoje, jis gali išslysti iš įpjuvos arba sukelti atgalinį smūgį.*
- **Norėdami sumažinti pjūklo užsikirtimo ir atgalinio smūgio pavojų, didesnes plokštes prilaikykite.** *Veikiamos savo svorio, didelės plokštės išlinksta. Atramos turi būti tvirtinamos po plokštę, abejose jos pusėse arti pjūvio linijos ir plokštės kraštų.*
- **Nenaudokite bukų arba pažeistų pjovimo diskų.** *Pjaunant bukais arba neteisinga kryptimi nukreiptais pjovimo disko dantukais pjūvis būna siauras, todėl sukelia didelę trintį, atgalinį smūgį taip pat dėl to pjovimo diskas gali įstrigti.*
- **Prieš pjudami gerai pritvirtinkite pjovimo gylio ir pasvirimo kampe tvirtinimo spaustuvus.** *Pjovimo metu kintantys pjūklo nustatymai gali tapti strigimo ir atgalinio smūgio priežastimi.*
- **Būkite ypatingai dėmesingi atlikdami įgilinimo pjūvius ir pjūvius pertvarose.** *Pjovimo diskas, pjudamas iš išorės nematomus daiktus gali sukelti atgalinį smūgį.*

APATINIO APSAUGINIO DANGČIO FUNKCIJOS

- **Kiekvieną kartą, prieš naudodamiesi patikrinkite, ar apatinis apsauginis dangtis uždėtas teisingai. Nesinaudokite pjovimo disku jeigu apatinis apsauginis dangtis juda sunkiai ir neužsidaro vos tik jį palenkiate. Niekada netvirtinkite ir nepalikite pakelto apatinio apsauginio dangčio.** *Pjūklui atsitiktinai išslydus iš rankų apsauginis dangtis gali susilankstyti. Apatinį apsauginį dangtį pakelkite ranka ir patikrinkite ar jis juda lengvai bei nustačius bet kokį, reikiamą pjovimo kampą ir gylį nesiliečia prie pjovimo disko ar kitos įrankio detalės.*
- **Patikrinkite, ar gerai veikia apatinio apsauginio dangčio spyruoklė. Blogai veikiantį apsauginį dangtį ir spyruoklę, prieš naudojantis įrankiu reikia suremontuoti.** *Apatinis apsauginis dangtis blogai gali veikti dėl pažeistų detalių, lipnių apnašų arba apnašų sankaupų.*
- **Apatinį apsauginį dangtį kelti rankiniu būdu galima tik atliekant specialius pjūvius, pvz., „įgilinimo pjūvį“ ir „sudėtinį“ pjūvį. Apatinį apsauginį dangtį pakelkite rankena, o jam įsigilinus medžiagoje atleiskite. Visų kitų pjūvių metu apatinis apsauginis dangtis turi veikti pats.**
- **Prieš padėdami diskinį pjūklą ant darbatalio arba grindų pažiūrėkite, ar apatinis apsauginis dangtis uždengia pjovimo diską.** *Neuždengus besisukančio pjovimo disko, pjūklas judės atgal, pjudamas visus šalia esančius daiktus. Nepamirškite, kad išjungus pjūklą reikia tam tikro laiko tarpo, kol pjovimo diskas visiškai sustos.*

PAPILDOMOS DARBO SAUGOS NUORODOS

- Nenaudokite bukų arba pažeistų pjovimo diskų.
- Nenaudokite šlifavimo diskų
- Naudokite tik gamintojo nurodytus pjovimo diskus, kurie atitinka normos EN 847-1 reikalavimus.

- Nenaudokite diskų su karbidu dengtais dantimis.
- **Kai kurių rūšių medienos dulkės gali būti pavojingos sveikatai.** Tiesioginis fizinis kontaktas su dulėmis gali sukelti alergines reakcijas ir/ arba tapti kvėpavimo takų susirgimų priežastimi, paties vartotojo bei šalia būnančių asmenų. Ažuolo arba buko mediena kelia onkologinių ligų pavojų, ypatingai šios medienos ir kai kurių medienos apdorojimo medžiagų junginys (medienos impregnavimo medžiagos).
- Naudokite asmenines apsaugos priemones:
 - klausos organų apsaugos priemonės, kad sumažintumėte klausos sutrikdymo pavojų;
 - akių apsaugos skydelį;
 - kvėpavimo takų apsaugos priemonės, kad neįkvėptumėte ir apsisaugotumėte nuo kenksmingų dulkių;
 - apsaugines pirštines, skirtas pjovimo diskų keitimui bei apsaugai nuo kitų šiurkščių ir aštrių medžiagų (jeigu tik turite galimybę, pjovimo diskus visada imkite už vidinės angos).
- Pjudami medieną, prijunkite dulkių nusiurbimo sistemą.
- Pjovimo diską pritaikykite pjaunamos medienos rūšiai.
- Nenaudokite pjūklo kitų medžiagų pjovimui, tik medienai ir jos gaminiamis.
- Nenaudokite pjūklo be apsauginio dangčio arba jeigu jis yra užblokuotas.
- Grindys aplink darbo vietą turi būti švarios, pašalinkite besimėtančias medžiagas, kyšančius elementus.
- Pasirūpinkite tinkamu darbo vietos apšvietimu.
- Dirbantysis turi būti atitinkamai apmokytas, kaip naudotis, aptarnauti ir dirbti su šiuo įrankiu.
- Atkreipkite dėmesį į maksimalų greitį, kuris nurodytas ant pjovimo disko.
- Įsitikinkite, kad naudojamos detalės atitinka gamintojo nurodymus.
- Jeigu pjūklas turi lazerį, tai jo negalima keisti kito tipo lazeriu, o jo remonto darbus gali atlikti tik remonto dirbtuvės personalas.
- Įrankis netinka stacionariam tvirtinimui. Jis nepritaikytas naudojimui prie darbatalio.

TINKAMAS AKUMULIATORIŲ APTARNAVIMAS IR NAUDOJIMAS

- Vartotojas privalo kontroliuoti akumulatoriaus įkrovimo eigą.
- Nekraukite akumulatoriaus esant žemesnei nei 0° C temperatūrai.
- Akumulatorius, be išimties, kraukite tik gamintojų nurodytais įkrovikliais. Naudodami kito tipo akumulatoriui skirtą įkroviklį, sukelsite gaisro pavojų.
- Tuo metu, kai nenaudojate akumulatoriaus, laikykite jį atokiau nuo metalinių daiktų, pvz., sąvaržėlių, monetų, raktų, vinių, varžtų arba kitų smulkių metalinių elementų, kurie gali sukelti akumulatoriaus kontaktų trumpą jungimąsi. Dėl akumulatoriaus kontaktų trumpo jungimosi kyla nudegimų arba gaisro pavojus.
- Dėl akumulatoriaus gedimo arba netinkamo jo naudojimo gali išsiskirti dujos. Tuo atveju išvėdinkite patalpą ir jeigu prireikia pasitarkite su gydytoju. Dujos gali sukelti kvėpavimo takų ligas.
- Dėl ekstremalių sąlygų, iš akumulatoriaus gali ištekti elektrolitas. Iš akumulatoriaus ištekėjęs skystis gali sukelti alerginę reakciją arba nudeginti. Jeigu pastebėjote, kad ištekėjo skystis, elkitės žemiau aprašytu būdu:
 - atsargiai nuvalykite medžiagos skiaute. Venkite kontakto su oda arba akimis;
 - jeigu netyčia skystis pateko ant odos, tai suteptą vietą, nedelsdami, nuplaukite gausiu švaraus vandens kiekiu ir esant galimybei neutralizuokite skystį poveikį švelnia rūgštimi, pvz., citrinos sultimis arba actu;

- jeigu skystis pateko į akis, tai nedelsdami plaukite jas gausiu švaraus vandens kiekiu, bent 10 minučių ir pasitarkite su gydytoju.

- **Nenaudokite apgadinto arba perdaryto akumuliatoriaus.** Apgadinti arba perdaryti akumuliatoriai gali veikti netinkamai, kelti pavojų, užsidegti, sprogti arba sužaloti.
- **Saugokite akumuliatorių nuo vandens ir drėgmės poveikio.**
- Akumuliatorių laikykite atokiau nuo ugnies. Nepalikite jo ilgesniam laikui aplinkoje, kurioje vyrauja aukšta temperatūra (saulėtose vietose, arti šildytuvų ar bet kokiose vietose, kuriose vyrauja aukštesnė nei 50o C temperatūra).
- **Saugokite akumuliatorių nuo ugnies bei aukštos temperatūros.** Dėl ugnies arba aukštos temperatūros poveikio, aukštesnės nei 130°C akumuliatorius gali sprogti.

DĖMESIO! Temperatūra 130°C gali būti nurodyta pagal farenheito skalę 265°F.

- **Laikykites visų įkrovimo instrukcijų, negalima krauti akumuliatoriaus aplinkoje, kurioje vyrauja aukštesnė temperatūra nei nurodyta nominalių duomenų lentelėje, esančioje pačioje aptarnavimo instrukcijoje.** Dėl neteisingo įkrovimo arba neleistinos aplinkos temperatūros įkrovimo metu, viršijančios nurodytą ribą, galite sugadinti akumuliatorių ir sukelti gaisro pavojų.

AKUMULIATORIŲ REMONTAS

- **Sugedusių akumuliatorių neremontuokite patys.** Visus remonto darbus gali atlikti tik gamintojas arba autorizuos remonto dirbtuvės kvalifikuotas personalas.
- **Susidėvėjusį akumuliatorių nuneškite į specialų, už šio tipo pavojingų atliekų utilizavimą atsakingą surinkimo punktą.**

DARBO SAUGOS INSTRUKCIJOS, SKIRTOS AKUMULIATORIAUS ĮKROVIKLIO NAUDOJIMUI.

- **Saugokite įkroviklį nuo drėgmės ir vandens poveikio.** Vanduo, patekęs į įkroviklio vidų, padidina elektros smūgio pavojų. Įkrovikliu galima naudotis tik sausose patalpose.
- Prieš pradėdami įkroviklio priežiūros arba valymo darbus, būtinai išjunkite jį iš elektros tinklo lizdo.
- **Nenaudokite įkroviklio, padėto ant degaus pagrindo (pvz., popieriaus, tekstilės) ir arti degių medžiagų.** Įkrovimo proceso metu, įkroviklio temperatūra labai pakyla ir dėl to kyla gaisro pavojus.
- **Kiekvieną kartą, prieš naudodami patikrinkite paties įkroviklio, jo laido ir elektros kištuko būklę. Nenaudokite įkroviklio, jeigu pastebėjote gedimą. Neardykite įkroviklio patys.** Visus remonto darbus atlikite autorizuotoje remonto dirbtuvėje. Neteisingas įkroviklio surinkimas kelia elektros smūgio bei gaisro pavojų.
- Asmenims, turintiems fizinę, psichinę negalią, emocinius bei motorikos sutrikimus (taip pat ir vaikams) bei neturintiems patirties ir nežinantiems kaip naudotis įkrovikliu bei neišmanantiems, kaip laikytis darbo saugos taisyklių, negalima aptarnauti įkroviklio be atsakingo asmens arba specialisto priežiūros. Tokie asmenys įkrovikliu gali naudotis netinkamai ir dėl to susižaloti.
- **Kai įkrovikliu nesinaudojama, jį būtina išjungti iš elektros įtampos tinklo.**
- **Laikykites visų įkrovimo instrukcijų, negalima krauti akumuliatoriaus aplinkoje, kurioje vyrauja aukštesnė temperatūra nei nurodyta nominalių duomenų lentelėje, esančioje pačioje aptarnavimo instrukcijoje.** Dėl neteisingo įkrovimo arba neleistinos aplinkos temperatūros įkrovimo metu, viršijančios nurodytą ribą, galite sugadinti akumuliatorių ir sukelti gaisro pavojų.

ĮKROVIKLIO REMONTAS

- **Sugedusio įkroviklio neremontuokite patys.** Visus remonto darbus gali atlikti tik gamintojas arba kvalifikuotas autorizuos remonto dirbtuvės personalas.
- **Susidėvėjusį įkroviklį nuneškite į specialų, už šio tipo pavojingų atliekų utilizavimą atsakingą surinkimo punktą.**

DĖMESIO! Įrenginys skirtas tik darbui patalpų viduje.

Nepaisant saugios įrankio konstrukcijos, apsauginių elementų ir papildomų apsaugos priemonių naudojimo, darbo metu išlieka pavojus susižeisti.

Dėl trumpo jungimosi bei tuomet, kai ličio jonų akumuliatorius labai įkaista, jis gali ištekėti, užsidegti arba sprogti. Nelaikykite jo automobilyje karštomis, saulėtomis dienomis. Neardykite akumuliatoriaus. Ličio jonų akumuliatoriai turi apsauginius, elektroninius įrenginius, kuriuos pažeidus, jie gali užsidegti arba sprogti.

Naudojamų simbolinių ženklų paaiškinimas.



1. Perskaitykite šią aptarnavimo instrukciją, laikykites joje esančių darbo saugos įspėjimų ir nuorodų!
2. Naudokite asmenines apsaugos priemones (apsauginius akinius, ausines).
3. Užsidėkite apsauginę kaukę.
4. Neleiskite prie įrankio vaikų.
5. Saugokite nuo lietaus.
6. Naudokite patalpų viduje, saugokite nuo drėgmės ir lietaus.
7. Dėmesio, aštrūs elementai!
8. Naudokite apsaugines pirštines.
9. Grąžinamasis perdirtimas.
10. Antra apsaugos klasė.
11. Selektyvus surinkimas.
12. Nemeskite baterijų į ugnį.
13. Kelia pavojų vandens telkiniams (tārša).
14. Saugokite, kad neįkaistų daugiau nei 50°C.

KONSTRUKCIJA IR PASKIRTIS

Diskinis pjūklas yra akumuliatoriaus įtampa maitinamas elektrinis įrankis. Jo energijos šaltinis yra komutatorinis, nuolatinės srovės variklis su pastovios srovės magnetais ir pavara. Šio modelio

elektriniai įrankiai dažniausiai yra naudojami medienos ir jos gaminių, tinkančių įrankio matmenims, pjovimui. Nenaudokite jo medžio anglies pjovimui. Bandymai panaudoti pjūklą kitiems tikslams bus priskiriami naudojimui ne pagal paskirtį. Pjūklą naudokite tik su jam pritaikytais pjovimo diskais, kurių dantukai padengti aglomeruotu karbidu. Pjūklas suprojektuotas ir pritaikytas nesudėtingiems darbams aptarnavimo dirbtuvėse bei kitiems mėgėjiškiems darbams (meistravimui).



Draudžiama elektrinį įrankį naudoti ne pagal paskirtį.

GRAFINIŲ PUSLAPIŲ APRAŠYMAS

Numeriais pažymėti įrankio elementai atitinka šios instrukcijos grafiniuose puslapiuose pavaizduotus elementus.

1. Dulkių išsiurbimo vamzdis
2. Viršutinis apsauginis dangtis
3. Jungiklio blokavimo mygtukas
4. Jungiklis
5. Apatinio dangčio svirtis
6. Priekinė rankena
7. Apšvietimas
8. Pjovimo diskas
9. Tarpinė jungė
10. Pjovimo disko tvirtinimo varžtas
11. Apatinis dangtis
12. Pjovimo gylio kreipiančioji
13. Pagrindinė rankena
14. Akumulatoriaus tvirtinimo lizdas
15. Suklio blokavimo mygtukas
16. Padas
17. Pado padėties blokavimo varžtas
18. Pjūvio linijos rodiklis 45° kampui
19. Pjūvio linijos rodiklis 0° kampui
20. Lygiagrečios kreipiančiosios blokavimo varžtas
21. Akumulatoriaus tvirtinimo mygtukas
22. Akumulatorius
23. Įkroviklis
24. Diodai LED
25. Akumulatoriaus įkrovimo lygio rodiklio jungiklis
26. Akumulatoriaus įkrovimo lygio rodiklis (diodai LED).
27. Pjovimo gylio blokavimo rankena
28. Lygiagreti kreipiančioji

* Tarp paveikslų ir gaminio galimas nedidelis skirtumas.

PANAUDOTŲ GRAFINIŲ ŽENKLŲ APRAŠYMAS



DĖMESIO



PERSPĖJIMAS



MONTAVIMAS IR NUSTATYMAI



INFORMACIJA

KOMPLEKTAVIMAS IR PRIEDAI

1. Lygiagreti kreipiančioji- 1 vnt.
2. Šešiakampis raktas - 1 vnt.

PASIRUOŠIMAS DARBUI

AKUMULATORIAUS IŠĖMIMAS IR ĮDĖJIMAS



- Paspauskite akumulatoriaus tvirtinimo mygtuką (21) ir išimkite akumulatorių (22) (pav. A).



- Įkrautą akumulatorių (22) įstatykite į akumulatoriaus tvirtinimo lizdą (14), esantį pagrindinėje rankenoje (13) ir stumkite tol, kol pasigirs akumulatoriaus tvirtinimo mygtuko (21) spragtelėjimas.

AKUMULATORIAUS ĮKROVIMAS



Įrankis yra tiekiamas su dalinai įkrautu akumulatoriumi. Akumulatorių kraukite aplinkoje, kurioje vyrauja nuo 4° C iki 40° C temperatūra. Naujas ar ilgesnį laiką nenaudotas akumulatorius pilnai įsikrauna po 3 - 5 įkrovimo ir iškrovimo ciklų.

- Išimkite akumulatorių (22) iš įrankio (pav. A).
- Įkroviklį įjunkite į elektros įtampos tinklą (230 V AC).
- Akumulatorių (22) įstatykite į įkroviklį (23) (pav. B). Patikrinkite ar akumulatorius gerai įstatytas (įstumtas iki galo).



Įjungus įkroviklį į elektros įtampos tinklą (230 V AC), užsidega žalias diodas (24), esantis įkroviklio korpuse, kuris įspėja, kad įtampa įjungta.

Įstačius akumulatorių (22) į įkroviklį (23) užsidega raudonas diodas (24), esantis įkroviklio korpuse, kuris įspėja, kad vyksta akumulatoriaus įkrovimo procesas.

Tuo pačiu metu, žybciojantys žali akumulatoriaus įkrovimo lygio diodai (26), skirtingu eiliškumu, reiškia, kad (žiūrėkite žemiau pateiktą aprašymą).

- **Žybcioja visi diodai vienu metu** – įspėjimas, kad akumulatorius yra visiškai išsikrovęs ir jį reikia įkrauti.
- **Žybcioja 2 diodai** – įspėjimas dėl dalinio akumulatoriaus išsikrovimo.
- **Žybcioja 1 diodas** – įspėja dėl aukščiausio akumulatoriaus įkrovimo lygio (pilnai įkrautas).



Akumulatoriui visiškai įsikrovus, diodas (24), esantis įkroviklio korpuse šviečia žalia spalva, o visi akumulatoriaus (26) įkrovimo lygio diodai šviečia nepertraukiama šviesa (nuolat). Praėjus tam tikram laiko tarpui (apytikriai 15 s), akumulatoriaus įkrovimo lygio diodai (26) užgęsta.



Nekraukite akumulatoriaus ilgiau nei 8 valandas. Viršijus nurodytą įkrovimo laiką, galimas akumulatoriaus baterijų gedimas. Pilnai įsikrovus akumulatoriui įkroviklis automatiškai neišsijungia. Žalios spalvos diodas, įkroviklio korpuse, šviečia toliau. Akumulatoriaus įkrovimo lygio diodai užgęsta praėjus tam tikram laiko tarpui. Prieš išimdami akumulatorių iš įkroviklio, išjunkite iš elektros įtampos tinklo lizdo. Venkite trumpai trunkančių įkrovimų, vieno po kito. Trumpai pasinaudoję įrankiu, nekraukite akumulatoriaus papildomai. Jeigu tarp įkrovimų laikas kaskart vis trumpesnis, reiškia, kad akumulatorius yra išseiktas ir jį reikia pakeisti nauju.



Įkrovimo metu akumulatorius labai įkaista. Nedirbkite iškart po įkrovimo, palaukite kol akumulatorius atvės (pasieks kambario temperatūrą). Taip apsaugosite akumulatorių nuo gedimo.

AKUMULATORIAUS ĮKROVIMO LYGIO RODIKLIS



Akumulatorius turi įkrovimo lygio rodiklį (3 diodai LED) (26). Norėdami patikrinti akumulatoriaus įkrovimo lygį, paspauskite akumulatoriaus įkrovimo lygio rodiklio jungiklį (25) (pav. C). Šviečiantys visi diodai reiškia aukščiausią akumulatoriaus įkrovimo lygį. Šviečiantys 2 diodai įspėja apie dalinį akumulatoriaus išsikrovimą. Šviečiantys 2 diodai reiškia, kad akumulatorius yra dalinai išsikrovęs. Šviečiantis tik 1 diodas reiškia, kad akumulatorius yra visiškai išsikrovęs ir jį reikia įkrauti.

PJOVIMO GYLIO NUSTATYMAS





Pjovimo gylį, pjūviui kampui, galima nustatyti nuo 0 iki 46 mm. ribose.



- Atlaisvinkite pjovimo gylio blokavimo svirtį (27).
- Nustatykite reikiamą pjovimo gylį (naudokitės skale).
- Užblokuokite pjovimo gylio blokavimo svirtį (27) (pav. D).

KREIPIANČIOSIOS MONTAVIMAS LYGIAGREČIAM PJŪVIUI

 Lygiagrečią kreipiančiąją galima tvirtinti dešinėje ir kairėje elektrinio įrankio pado pusėje.

-  Atlaisvinkite lygiagrečios kreipiančiosios blokavimo rankenėlę (20).
- Lygiagrečią kreipiančiąją įstatykite į dvi pjūklo pado esančias angas (16), nustatykite reikiamą atstumą (naudokitės skale) ir pritvirtinkite lygiagrečios kreipiančiosios blokavimo rankenėlę (20) (pav. E).

 Lygiagrečios kreipiančiosios plokštelė turi būti nukreipta žemyn.

 Lygiagrečią kreipiančiąją (28) galima naudoti ir pjovimui nuo 0° iki 45° kampu.

 Rankos taip pat ir pirštų niekada nelaikykite už veikiančio pjūklo, venkite šios rankų padėties. Atbulinio smūgio momentu pjūklas gali užkristi ant rankos ir sunkiai sužaloti.

APATINIO APSAUGINIO DANGČIO PAKĖLIMAS

 Apatinis apsauginis pjovimo disko (8) dangtis (11), liesdamasis prie pjaunamos medžiagos, pjūvio metu kyla automatiškai. Norint pakelti jį rankiniu būdu reikia pastumti apatinio apsauginio dangčio svirtį (5).

DULKIŲ IŠSIURBIMAS

 Diskiniame pjūklyje įmontuotas dulkių išsiurbimo vamzdis (1), suteikiantis galimybę pašalinti pjovimo metu besikaupiančias drožles ir dulkes.

DARBAS IR REGULIAVIMAS

ĮJUNGIMAS IR IŠJUNGIMAS

 Jungiamą pjūklą reikia laikyti abejomis rankomis, kadangi variklio sukamojo momento jėgos veikiamas, nesuvaldytas įrankis gali apsisversti.

Prisiminkite, kad išjungus pjūklą, judantys jo elementai dar kurį laiką sukasi.

 Įrankyje yra įmontuotas jungiklio blokavimo mygtukas, apsaugantis nuo atsitiktinio įsijungimo. Apsauginis jungiklio blokavimo mygtukas yra abejose korpuso pusėse.

 Įjungimas

- Paspauskite vieną iš jungiklio blokavimo mygtukų (3) ir jį prilaikykite (pav. F).

- Paspauskite įjungimo mygtuką (2) (pav. G).

- Kai įrankis įsijungia, jungiklio blokavimo mygtuką (3) galite paleisti.

Išjungimas

- Atleiskite jungiklio mygtuką (4), kai jis atleidžiamas, įrankis išsijungia.

 Kiekvieną kartą, paspaudus įjungimo mygtuką (4) įsijungia diodas (LED) (7), apšviečiantis darbo vietą.

PJOVIMAS

 Pjovimo linija yra žymima pjovimo linijos rodikliu (18), 45° kampui arba (19) 0° laipsnių kampui (pav. H).

 Prieš pradėdami dirbti, visada, pjūklą suimkite tvirtai, dvejomis rankomis, už abiejų rankenų.

- Pjūklą galima jungti tik tada, kai jis atitrauktas nuo pjovimui paruoštos medžiagos.

- Nespauskite pjūklo pernelyg stipriai, spauskite saikingai, vienoda jėga.

- Baigę pjauti palaukite kol pjovimo diskas visiškai sustos.

- Jeigu pjovimą nutraukiate neperpjovę viso ruošinio, tai prieš tęsdami pjovimą įjunkite pjūklą ir palaukite, kol jis veiks didžiausiu greičiu, tik tada pjovimo diską atsargiai įstatykite į įpjovą medžiagoje.

- Medžiagos pluoštą pjaunant skersai (medieną), kartais pluošto dalelytės pakyla į viršų ir pleišėja (šios tendencijos išvengiama lėtai stumiant pjūklą).

- Įsitinkinkite, kad apatinis apsauginis dangtis nusileidžia iki galo.

- Prieš pradėdami pjauti patikrinkite, ar pjovimo gylio blokavimo rankenėlė ir pjūklo pado nustatymų blokavimo rankenėlė prisuktos patikimai.

- Pjūkle montuokite tik jam skirtus, tinkamo išorinio skersmens ir vidinės tvirtinimo angos skersmens, pjovimo diskus.

- Pjaunamą medžiagą pritvirtinkite patikimai.

- Platesnę pjūklo pado dalį laikykite ant nepjaunamos ruošinio dalies.

 Jeigu ruošinio matmenys nedideli, jį reikia tvirtinti staliaus spaustuvais. Jeigu pjūklo pagrindas juda ne apdorojamu ruošiniu, o yra pakeltas, kyla atgalinio smūgio pavojus.

Tinkamai pritvirtinus pjaunamą medžiagą ir patikimai laikant pjovimo diską, darbas su elektriniu įrankiu yra pilnai valdomas bei išvengiama sužalojimo pavojaus. Trumpų medžiagos gabalėlių nelaikykite ranka.

PADO PADĖTIES NUSTATYMAS PJAUNANT KAMPU

 Reguluojamas pjūklo padas suteikia galimybę pjauti reikiamu kampu, nustatymo riba yra nuo 0° iki 45°.

- Atsukite pado padėties blokavimo rankenėlę (17) (pav. I).

- Padą (16) pasukite reikiamu kampu (nuo 0° iki 45°), naudokitės skale.

- Prisukite pado padėties blokavimo rankenėlę (17).

 Prisiminkite, kad pjaunant įstrižai kyla didesnis atgalinio smūgio pavojus (didesnė tikimybė, kad pjovimo diskas įstrigs), todėl būkite ypatingai dėmesingi ir pjūklą laikykite taip, kad jo padas pilnai remtųsi į apdorojamą medžiagą. Pjaudami stumkite tolygiai.

ĮPJOVA MEDŽIAGOJE

- Nustatykite reikiamą, pjaunamos medžiagos storiui tinkantį pjovimo gylį.

- Pjūklą palenkite taip, kad priekinė pado (16) kraštinė remtųsi į pjaunamą medžiagą, o lygiagretaus pjūvio žymeklis 0° būtų lygiagretus numatyta pjūvio linijai.

- Nustatę pjūklą numatyto pjūvio vietoje, apatinį apsauginį dangtį (11) pakelkite tam skirta svirtimi (5) (pjovimo diskas turi būti pakeltas virš medžiagos).

- Įjunkite elektrinį įrankį ir palaukite, kol pjovimo diskas suksis didžiausiu greičiu.

- Pjūklą palaipsniui leiskite žemyn, pjovimo disku gilindami įpjovą medžiagoje (šio judesio momentu priekinė pjūklo pado kraštinė turi liestis prie pjaunamos medžiagos paviršiaus).

- Tik pradėję pjūvį, apatinį apsauginį dangtį atleskite.

- Kai padas visu savo paviršiumi priglundžia prie medžiagos, pjūvis tęsiasi pjūklą stumiant į priekį.

- Niekada netraukite pjūklo iš įpjovos, kol pjovimo diskas sukasi, tai gali sukelti atgalinį smūgį.

- Įpjovą baikite atvirkštiniu jos pradėjimui eiliškumu, pasukdami pjūklą link priekinės jo pado ir apdorojamos medžiagos susikirtimo linijos.

- Išjungę elektrinį įrankį, prieš ištraukdami jį iš įpjovos palaukite, kol pjovimo diskas visai sustos.

- Prireikus, kampą pabaikite pjauti siaurapjūkliu arba rankiniu pjūklu.

DIDELIŲ MEDŽIAGOS GABALŲ PJOVIMAS ARBA NUPJOVIMAS

 Norint išvengti pjaunamos medžiagos pleišėjimo bei paties pjovimo disko šoktelėjimo dėl pjūvyje įstrigusio pjovimo disko (atgalinio smūgio tikimybė), didesnes plokštes arba lentas reikia atitinkamai atremti.

APTARNAVIMAS IR PRIEŽIŪRA



Prieš pradėdami bet kokius su montavimu, reguliavimu, remontu arba aptarnavimu susijusius veiksmus, iš įrankio būtinai išimkite akumuliatorių.

APTARNAVIMAS IR PRIEŽIŪRA



- Patariame, įrankį išvalykite po kiekvieno naudojimosi juo.
- Valymui nenaudokite vandens bei kitų skysčių.
- Įrankį valykite sausu audiniu arba prapūskite suslėgto, žemo slėgio oro srautu.
- Nenaudokite jokių švaros priemonių bei tirpiklių, kadangi jie gali pažeisti detales, pagamintas iš dirbtinių medžiagų.
- Reguliariai valykite variklio korpuse esančias ventiliacijos angas, taip apsaugosite įrankį nuo perkaitimo. Nevalykite ventiliacijos angų kišdami į jas aštirus elementus, pvz., varžtus ar panašius daiktus.
- Pernelyg kibirkščiuojant skirstytuve, kreipkitės į kvalifikuotą specialistą, kad patikrintų variklio anglinių šepetėlių būklę.
- Tinkamai naudojant pjovimo diską, praėjus tam tikram laiko tarpui jis atbunka. Pagrindinis požymis, reiškiantis, kad pjovimo diskas yra neaštrus, jeigu pjūvio metu, slenkant pjūklą reikia stumti stipriau.
- Pastebėjus, kad pjovimo diskas yra pažeistas, jį būtina nedelsiant pakeisti.
- Pjovimo diskas visada turi būti aštrus.
- Įrankį visada laikykite sausoje, vaikams neprieinamoje vietoje.
- Įrankį laikykite tik su išimtu akumuliatoriumi.

PJOVIMO DISKO KEITIMAS



- Komplekte esančiu raktu, sukdami jį į kairę pusę, atsukite pjovimo disko tvirtinimo varžtą (10).
- Norint išvengti pjūklo ašies sukimosi atsukant pjovimo disko tvirtinimo varžtą, ašį reikia užblokuoti jos blokavimo mygtuku (15) (pav. K).
- Nuimkite išorinę tarpinę jungę (9).
- Apatinį apsauginį dangtį (11), jo svirtimi (5) pastumkite tiek, kad jį pilnai uždengtų viršutinis apsauginis dangtis (2) (tuo pat metu patikrinkite apatinį apsauginį dangtį ir jį atitraukiančios spyruoklės būklę bei veikimą).
- Pjovimo diską (8) ištraukite per pjūklo padę (16) esančią įpjovą.
- Naują pjovimo diską uždėkite taip, kad jo dantukų kryptis atitiktų kryptį, pavaizduotą ant paties pjovimo disko esančia rodykle ir visiškai sutaptų su rodyklėmis, esančiomis ant apatinio ir viršutinio apsauginio dangčio.
- Pjovimo diską prakiškite pro pjūklo padę esančią įpjovą ir uždėkite ant suklio taip, kad jis gerai priglustų prie vidinės tarpinės jungės, pačiame ašies viduryje (centruotai).
- Uždėkite išorinę tarpinę jungę (9) ir prisukite pjovimo disko tvirtinimo varžtą (10), sukite į dešinę pusę.
- Atlikę visus disko keitimo darbus, visada padėkite šešiakampį raktą į jam skirtą vietą.



Montuodami pjovimo diską atkreipkite dėmesį į jo dantukų kryptį. Elektrinio įrankio ašies sukimosi kryptis, ant jo korpuso, pavaizduota rodykle. Liesdami pjovimo diską būkite dėmesingi. Norėdami apsaugoti rankas, prieš liesdami pjovimo disko asmenis, užsidėkite apsaugines pirštines.



Bet kokių rūšių gedimus galima pašalinti tik autorizuotose gamintojo remonto dirbtuvėse.

TECHNINIAI DUOMENYS

NOMINALŪS DUOMENYS

Akumuliatorinis, Diskinis pjūklas		
Dydis		Vertė
Akumuliatoriaus įtampa		18 V DC
Sukimosi greitis (be apkrovos)		4200 min ⁻¹
Pjūvio kampu ribos		0° ÷ 45°
Maksimalus išorinis pjovimo disko skersmuo		150 mm
Vidinis pjovimo disko skersmuo		10 mm
Maksimalus pjūvio gylis	90° kampu	48 mm
	45° kampu	36 mm
Apsaugos klasė		III
Svoris		2,475 kg
Gamybos metai		2017

Akumuliatorius Graphite Energy+ sistemoms		
Dydis		Vertė
Akumuliatorius	58G001	58G004
Akumuliatoriaus įtampa	18 V DC	18 V DC
Akumuliatoriaus tipas	Li-Ion	Li-Ion
Akumuliatoriaus talpa	2000 mAh	4000 mAh
Aplinkos temperatūros ribos	4°C – 40°C	4°C – 40°C
Įkrovimo laikas, naudojant įkroviklį 58G002	1 h	2 h
Svoris	0,400 kg	0,650 kg
Gamybos metai	2017	2017

Graphite Energy+ sistemos įkroviklis	
Dydis	Vertė
Įkroviklio tipas	58G002
Įtampa	230 V AC
Įkrovimo dažnis	50 Hz
Įkrovimo įtampa	22 V DC
Maks. įkrovimo įtampa	2300 mA
Aplinkos temperatūros ribos	4°C – 40°C
Akumuliatoriaus įkrovimo laikas 58G001	1 h
Akumuliatoriaus įkrovimo laikas 58G004	2 h
Apsaugos klasė	II
Svoris	0,300 kg
Gamybos metai	2017

GARSO IR VIBRACIJOS DUOMENYS



Informacija apie triukšmą ir vibraciją

Duomenys apie skleidžiamo triukšmo lygį, pavyzdžiui, garso slėgio lygį L_{pA} ir garso galios lygį L_{wA} bei matavimų paklaidas K yra pateikti žemiau esančiose nuorodose, pagal standartą EN 60745.

Vibracijos pagreičio vertė a_h ir matavimo paklaidos K nustatytos pagal standartą EN 60745, žr. žemiau.

Šioje instrukcijoje nurodytas vibracijos lygis buvo išmatuotas pagal standarte EN 60745 nurodytas matavimo procedūras ir

gali būti naudojamas įrankių palyginimui. Jis taip pat gali būti naudojamas ir preliminariam vibracijos poveikio vertinimui.

Nurodytas vibracijos lygis yra pakankamai tikslus, kai šis elektrinis įrankis naudojamas pagal paskirtį. Jeigu elektrinis įrankis bus naudojamas kitiems tikslams arba su kitokiais nei nurodyta darbiniais priedais taip pat nebus tinkamai prižiūrimas, vibracijos lygis gali pasikeisti. Dėl prieš tai minėtų priežasčių, vibracijos lygis, viso darbo metu gali būti didesnis nei nurodyta. Norint tiksliai įvertinti vibracijos poveikį, reikia atsižvelgti į momentus, kai įrankis išjungtas arba kai jis yra įjungtas, bet nenaudojamas darbui (veikia be apkrovos). Tokiu būdu, bendra nurodyta vertė gali būti daug mažesnė. Siekiant apsaugoti vartotoją nuo vibracijos poveikio pasekmių, būtina imtis papildomų saugos priemonių, pvz., prižiūrėti įrankį ir darbinius priedus, užtikrinti tinkamą rankų temperatūrą, teisingai organizuoti darbą.

Garso slėgio lygis: $L_{pA} = 79,2 \text{ dB (A) K=3dB (A)}$

Garso galios lygis: $L_{WA} = 90,2 \text{ dB (A) K=3dB (A)}$

Vibracijos pagreičio vertė: $a_h < 2,5 \text{ m/s}^2 \text{ K} = 1,5 \text{ m/s}^2$

APLINKOS APSAUGA IR CE

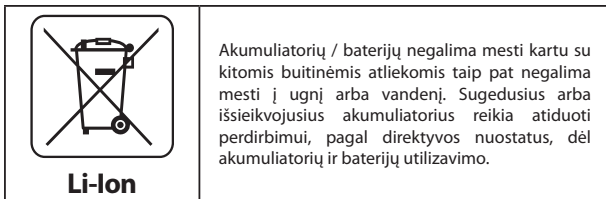
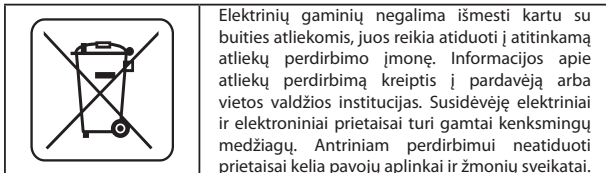

* Pasilikame teisę daryti pakeitimus.

„Grupa Topex Spółka z ograniczoną odpowiedzialnością“ Spółka komandytowa“ (toliau: „Grupa Topex“), kurios buveinė yra Varšuvoje, ul. Pograniczna 2/4 informuoja, kad visos šios instrukcijos (toliau: „instrukcija“) autorinės teisės, tai yra šioje instrukcijoje esantis tekstas, nuotraukos, schemos, paveikslai bei jų išdėstymas priklauso tik Grupa Topex ir yra saugomos pagal 1994 metais, vasario 4 dieną, dėl autorių ir gretutinių teisių apsaugos, priimtą įstatymą (t.y., nuo 2006 metų įsigaliojęs įstatymas Nr. 90, vėliau 631 su įstatymo pakeitimais). Neturint raštiško Grupa Topex sutikimo kopijuoti, perdaryti, skelbti spaudoje, keisti panaudojant komerciniams tikslams visą ar atskiras instrukcijos dalis yra griežtai draudžiama bei gresia civilinė ar baudžiamoji atsakomybė.

INSTRUKCIJU TULKOJUMS NO ORIGINALVALODAS

AKUMULATORA RIPZĄGIS 58G008

UZMANĪBU! PIRMS UZSĀKT LIETOT ELEKTROIERĪCI, NEPIECIEŠAMS UZMANĪGI IZLASĪT ŠO INSTRUKCIJU UN SAGLABĀT TO.

ĪPAŠIE DROŠĪBAS NOTEIKUMI

ĪPAŠIE DROŠĪBAS NOTEIKUMI PAR RIPZĀĢA DROŠU DARBU BEZ SKALDĀMĀ KĪĻA

Uzmanību:

Pirms sākt veikt darbības, kas saistītas ar regulēšanu, apkopi (griezējdiska nomaiņu) vai remontu, izņemt akumulatoru no ierīces.

- **Nedrīkst turēt rokas zāģējuma vietas un griezējdiska tuvumā. Otrā roka ir jātur uz palīgoktura vai dzinēja korpusa. Turot zāģi ar abām rokām, tiek samazināts risks gūt ievainojumus no griezējdiska.**
- **Nelikt roku zem apstrādājamā materiāla. Aizsegs nevar pasargāt no rotējošā griezējdiska zem apstrādājamā priekšmeta.**
- **Uzlikt zāģēšanas dziļumu atbilstoši apstrādājamā materiāla dziļumam. Ieteicams, lai griezējdiski izvīzītos no zāģējamā materiāla ne vairāk par vienu zoba augstumu.**
- **Aizliegts turēt pārgriežamo materiālu rokās vai uz kājas. Piestiprināt apstrādājamo materiālu pie stingras pamatnes. Labs apstrādājamā materiāla fiksējums ir būtisks, lai izvairītos no kontakta ar ķermeni, rotējošā griezējdiska aizķīlēšanās vai kontroles zuduma pār zāģēšanas procesu.**
- **Turēt zāģi aiz izolētām virsmām, ja darba laikā rotējošais griezējdiskis var saskarties ar vadiem, kas atrodas zem sprieguma. Saskaņojiet ar ierīces metāla elementu vadiem zem sprieguma var radīt elektrotriecienu.**
- **Garenzāģēšanas laikā izmantot garenzāģēšanas vai malu vadiklu. Tas uzlabo zāģējuma vietas precizitāti un samazina rotējošā griezējdiska aizķīlēšanas varbūtību.**
- **Vienmēr izmantot griezējdiskus ar pareiziem iekšējās atveres izmēriem. Griezējdiski, kas neatbilst stiprināšanai ligzdai, var darboties ekscentriski, izraisot kontroles zudumu pār darbu.**
- **Aizliegts izmantot stiprināšanai bojātus griezējdiskus, neatbilstošas starplikas vai skrūves. Starplikas un skrūves, kas nostiprina griezējdisku, tika speciāli ieprojektētas zāģim, lai nodrošinātu optimālu funkcionēšanu un lietošanas drošību.**

ATSITIENS, ATSITIENA IEMESLI UN NOVĒRŠANA

- Atmugurisks atsitiens ir pēkšņa zāģa pacelšanās un kustība operatora virzienā zāģēšanas līnijas robežās. Atsitiens rodas nekontrolētās zāģēšanas rezultātā robainā, saspiestā vai neatbilstoši vadītā zāģa diska dēļ.
- Kad zāģa disks tika aizķerts vai iespiests spraugā, tas apstājas, un dzinēja reakcija rada spēcīgu zāģa kustību atpakaļ operatora virzienā.
- Ja zāģa disks ir saviebtas vai slikti novietots apstrādājamā elementā, izejot no materiāla, zāģa diska zobi var uzstīties pa augšējo zāģējamā materiāla virsmu, paceļot zāģi un radot tā atsitienu operatora virzienā.

UZMANĪBU! Atmugurisks atsitiens ir neatbilstošas zāģa izmantošanas, nepareizo ekspluatācijas procedūru vai apstākļu rezultāts, no kura var izvairīties, ievērojot atbilstošus piesardzības līdzekļus, kas aprakstīti zemāk.

- **Turēt zāģi stingri ar divām rokām tā, lai varētu izturēt atmugurisku atsitienu. Stāvēt vienā zāģa pusē nevis zāģēšanas līnijas turpinājumā. Atmuguriska atsitienu parādība**

var radīt strauju zāģa kustību atpakaļ, taču operators var kontrolēt atmuguriskā atsitienu spēku, ja tiek ievēroti atbilstošie piesardzības līdzekļi.

- **Kad griezdjdisks aizķīlējas vai pārstāj zāģēt jebkāda iemesla dēļ, nepieciešams samazināt spiedienu uz slēdža pogu un turēt zāģi nekustīgi materiālā, kamēr griezdjdisks apstāsies pilnībā.**
- **Aizliegts mēģināt izņemt griezdjdisku no zāģējamā materiālā, kā arī virzīt zāģi atpakaļ; kamēr griezdjdisks kustas, pastāv atmuguriska atsitienu risks.** *Izpētīt un veikt koriģējošas darbības, lai novērstu griezdjdiska dilšanas iemeslus.*
- **Atkārtoti ieslēdzot zāģi apstrādājamā elementā, uzlikt griezdjdisku pa vidu gropi un pārbaudīt, vai griezdjdiska zobi nav nobloķēti materiālā.** *Ja griezdjdisks aizķīlējas, kad zāģis tiek atkārtoti ieslēgts, tas var izbīdīties vai radīt atmugurisko atsitienu attiecībā pret apstrādājamo elementu.*
- **Balstīt lielās plātnes, lai samazinātu griezdjdiska saspiešanas un atmuguriskā atsitienu risku.** *Lielām plātnēm ir tieksme saliekties zem sava svara. Balsti ir jānovieto abās pusēs zem plātnes, zāģēšanas līnijas un plātnes malu tuvumā.*
- **Nedrīkst izmantot neasus vai bojātus griezdjdiskus.** *Neasi vai neatbilstoši novietoti griezdjdiska zobi veido šauru gropi, radot pārmērīgu berzi, griezdjdiska aizķīlēšanos un atmugurisko atsitienu.*
- **Pirms veikt zāģēšanu, stingri uzlikt zāģēšanas dziļuma un noliekuma leņķa spiles.** *Ja zāģa iestatījumi mainās zāģēšanas laikā, tas var radīt aizķīlēšanos un atmugurisko atsitienu.*
- **Īpaši jāuzmanās ar dziļzāģēšanu starpsienās.** *Griezdjdisks var pārgriezt citus priekšmetus, kas nav redzami no ārpuses, radot atmugurisko atsitienu.*

APAKŠĒJĀ AIZSARGAIZSEGA FUNKCIJAS

- **Pirms katras lietošanas reizes pārbaudīt, vai apakšējais aizsegs ir pareizi uzlikts.** **Nedrīkst izmantot zāģi, ja apakšējais aizsegs nekustas brīvi un neaizveras nekavējoties.** **Aizliegts piestiprināt vai atstāt apakšējo aizsegu atvērtā stāvoklī.** *Ja zāģis nejauši nokrīt, apakšējais aizsegs var deformēties. Pacelt apakšējo aizsegu ar atvelkošo rokturi un pārliecināties, ka aizsegs kustas brīvi un neskar griezdjdisku vai citus elementus jebkurā no zāģēšanas leņķiem un dziļumiem.*
- **Pārbaudīt apakšējā aizsega atsperes darbību.** **Ja aizsegs un atspere darbojas neatbilstoši, pirms lietošanas tā ir jāsalabo.** *Apakšējā aizsega darbība var tikt palēnināta bojāto elementu, lipīgo nosēdumu vai atgriezumu uzslāņojumu dēļ.*
- **Ir pieļaujams noņemt ar rokām apakšējo aizsegu tikai tādu specifisku zāģēšanu laikā kā „dziļzāģēšana” un „salikta zāģēšana”.** **Pacelt apakšējo aizsegu ar atvelkošo rokturi un, kad griezdjdisks iedziļināsies materiālā, atlaist aizsegu.** *Cita veida zāģēšanas laikā ir ieteicams, lai apakšējais aizsegs darbotos automātiski.*
- **Pirms nolikt zāģi uz darba galda vai grīdas, vienmēr jāskatās, lai apakšējais aizsegs aizsegtu griezdjdisku.** *Neaizsegtas rotējošais griezdjdisks var radīt situāciju, kad zāģis sāks kustēties atpakaļ, sagriežot visu uz sava ceļa. Jāņem vērā laiks, kas nepieciešams griezdjdiska apturēšanai pēc zāģa izslēgšanas.*

PAPILDU DROŠĪBAS NORĀDĪJUMI

- Neizmanto griezdjdiskus, kas ir bojāti vai deformēti.
- Neizmanto slīpdiskus.
- Izmanto tikai ražotāja ieteiktus griezdjdiskus, kas atbilst standarta EN 847-1 prasībām.
- Aizliegts izmantot griezdjdiskus, kuriem nav zobu ar cietsakausējuma plāksnītēm.
- **Dažu koksnes paveidu putekļi var būt bīstami veselībai.** Tiešais fiziskais kontakts ar putekļiem var izraisīt alerģisko reakciju un/vai operatora vai blakus esošo cilvēku elpošanas sistēmas slimības. Ozola vai dižskābārža koksnes putekļi ir kancerogēni, īpaši savienojumā ar koksnes apstrādes līdzekļiem (koksnes piesūcināšanas vielām).

- Izmanto tādus personīgus drošības līdzekļus kā:
 - dzirdes aizsarglīdzekļi, lai samazinātu dzirdes zuduma risku;
 - acu aizsarglīdzekļi;
 - elpceļu aizsarglīdzekļi, lai samazinātu kaitīgo putekļu ieelpošanas risku;
 - aizsargcimdi griezdjdisku, kā arī citu grubuļainu un asu materiālu apkalpošanai (nomaiņas laikā griezdjdiski ir jātur aiz atveres, kad vien tas ir iespējams).
- Koksnes zāģēšanas laikā pieslēgt putekļu nosūkšanas sistēmu.
- Jāpiemēro griezdjdisks tam materiāla veidam, kas ir jāzāģē.
- Izmanto zāģi tikai koksnes materiālu vai koksnes izstrādājumu zāģēšanai.
- Nedrīkst izmantot zāģi bez aizsega vai tad, kad tas ir nobloķēts.
- Brīvi gulošie materiāli un izslējušie elementi nedrīkst atrasties uz grīdas ierīces darbības zonā.
- Darba vietā ir jānodrošina atbilstošais apgaismojums.
- Elektroinstrumentu apkalpojošiem darbiniekiem ir jābūt atbilstoši apmācītiem par ierīces lietošanu, apkalpošanu un darbu.
- Pievērst uzmanību maksimālam ātrumam, kas ir norādīts uz griezdjdiska.
- Pārlicināties, ka izmantojamie elementi ir saskaņā ar ražotāja rekomendācijām.
- Ja zāģis ir aprīkots ar lāzeri, nomaiņa pret cita tipa lāzeri nav pieļaujama – šāda darbība jāveic sertificētā servisa centrā.
- Neizmanto ierīci stacionāri. Tā nav paredzēta darbam kopā ar zāģēšanas galdu.

PAREIZĀ AKUMULATORU APKALPOŠANA UN EKSPLUATĀCIJA

- Akumulatora lādēšanas procesam jānotiek zem lietotāja uzraudzības.
- Jāizvairās no akumulatora lādēšanas temperatūrā, kas ir zemāka par 0°C.
- **Akumulatori ir jālādē tikai ar ražotāja ieteikto lādētāju.** *Izmantojot lādētāju, kas paredzēts citu akumulatora tipu lādēšanai, var rasties ugunsgrēka risks.*
- **Kad akumulators netiek izmantots, tas ir jāuzglabā drošā attālumā no tādām metāla elementiem kā papīra skavas, monētas, atslēgas, naglas, skrūves un citiem metāla elementiem, kas var radīt īssavienojumu starp akumulatora skavām.** *Akumulatora skavu īssavienojums var radīt apdegumus vai ugunsgrēku.*
- **Akumulatora bojājuma un/vai neatbilstošas izmantošanas gadījumā var izdalīties gāzes.** **Jāizvēdina telpa, vārguma gadījumā jāsamazinās ar ārstu.** *Gāzes var kaitēt elpošanas ceļiem.*
- **Ekstremālos apstākļos no akumulatora var izteciēt šķidrums.** **Tas var radīt kairinājumu vai apdegumu.** *Ja tiks konstatēta noplūde, jārikojas atbilstoši zemāk norādītam:*
 - uzmanīgi noslaucīt šķidrumu ar auduma gabalu. Izvairīties no kontakta ar ādu vai acīm;
 - ja šķidrums saskarsies ar ādu, atbilstoša ķermeņa daļa nekavējoties ir jānoskalo ar lielu tirā ūdens daudzumu, iespēju robežās neitralizējot šķidrumu ar vieglu skābi, piem., citronsulu vai etiķi;
 - ja šķidrums nokļūst acīs, nekavējoties veikt acu skalošanu ar lielu tirā ūdens daudzumu vismaz 10 minūtes un vērsties pie ārsta.
- **Nedrīkst lietot akumulatoru, kas ir bojāts vai pārveidots.** *Bojāti vai modificēti akumulatori var darboties neparedzēti, izraisot ugunsgrēku, sprādzienu vai radot ievainojumus.*
- **Nedrīkst pakļaut akumulatoru mitruma vai ūdens iedarbībai.**

- Akumulators vienmēr jātur drošā attālumā no siltumavota. Nedrīkst ilgstoši atstāt akumulatoru vidē, kur ir augsta temperatūra (piem., saulē, sildītāju tuvumā vai arī tur, kur gaisa temperatūra ir augstāka par 50°C).
- **Nedrīkst pakļaut akumulatoru uguns vai pārmērīgas temperatūras iedarbībai.** Pakļaujot akumulatoru uguns vai temperatūras iedarbībai virs 130°C, var rasties sprādziens.

UZMANĪBU! Temperatūra 130°C var būt noteikta kā 265°F.

- **Jāievēro visi lādēšanas instrukcijas nosacījumi, nedrīkst lādēt akumulatoru temperatūrā, kas pārsniedz lietošanas instrukcijas nominālo parametru tabulā norādīto temperatūras diapazonu.** Neatbilstoša lādēšana vai lādēšana temperatūrā, kas pārsniedz noteiktu robežu, var bojāt akumulatoru un palielināt ugunsgrēka risku.

AKUMULATORU REMONTS

- **Nedrīkst remontēt bojātus akumulatorus.** Remontdarbus drīkst veikt tikai ražotājs vai autorizētais servisa centrs.
- **Nogādāt nolietotu akumulatoru punktā, kas nodarbojas ar šāda tipa bīstamu atkritumu utilizāciju.**

DROŠĪBAS NORĀDĪJUMI DARBAM AR LĀDĒTĀJU

- **Nedrīkst pakļaut lādētāju mitruma vai ūdens iedarbībai.** Ūdenim nokļūstot lādētājā, palielinās ievainojumu gūšanas risks. Lādētāju drīkst izmantot tikai sausās iekštelpās.
- Pirms sākt veikt jebkādas lādētāja apkopes vai tīrīšanas darbus, atslēgt lādētāju no elektrotīkla barošanas.
- **Neizmantot lādētāju, kas novietots uz viegli uzliesmojošas virsmas (piem., papīrs, audumi) vai viegli uzliesmojošu vielu tuvumā.** Pieaugot lādētāja temperatūrai lādēšanas laikā, rodas ugunsgrēka risks.
- **Pirms lietošanas katru reizi pārbaudīt lādētāja, barošanas vada un kontaktdakšas stāvokli – nelietot lādētāju bojājumu konstatēšanas gadījumā. Nemēģināt izjaukt lādētāju.** Jebkāda veida remontdarbus var veikt autorizētais servisa centrs. Neatbilstoši veikta lādētāja montāža var izraisīt elektriskās strāvas triecienu vai ugunsgrēku.
- Bez atbildīgās personas uzraudzības lādētāju nedrīkst apkalpot bērni un personas ar ierobežotām fiziskām, sensorām vai psihiskām spējām, kā arī citas personas, kurām pieredze vai zināšanas nav pietiekamas, lai apkalpotu lādētāju, ievērojot visus drošības nosacījumus. Pretējā gadījumā pastāv risks, ka ierīce tiks neatbilstoši apkalpota, rezultātā radot ievainojumus.
- **Kad lādētājs netiek izmantots, tas ir jāatslēdz no elektrotīkla.**
- **Jāievēro visi lādēšanas instrukcijas nosacījumi, nedrīkst lādēt akumulatoru temperatūrā, kas pārsniedz lietošanas instrukcijas nominālo parametru tabulā norādīto temperatūras diapazonu.** Neatbilstoša lādēšana vai lādēšana temperatūrā, kas pārsniedz noteiktu robežu, var bojāt akumulatoru un palielināt ugunsgrēka risku.

LĀDĒTĀJA REMONTS

- **Nedrīkst remontēt bojātu lādētāju.** Remontdarbus drīkst veikt tikai ražotājs vai autorizētais servisa centrs.
- **Nogādāt nolietotu lādētāju punktā, kas nodarbojas ar šāda tipa atkritumu utilizāciju.**

UZMANĪBU! Ierīce ir paredzēta izmantošanai iekštelpās.

Neskatoties uz drošu ierīces konstrukciju, kā arī drošības līdzekļu izmantošanu, vienmēr pastāv neliels risks gūt ievainojumus darba laikā.

Li-ion akumulatori var iztecēt, aizdegties vai uzsprāgt, ja tiks uzsildīti līdz augstai temperatūrai vai ja notiks īssavienojums. Nedrīkst uzglabāt akumulatorus automašīnā karstās un saulainās dienās. Nedrīkst atvērt akumulatoru. Li-ion akumulatori satur elektroniskus aizsargelementus, kas bojājumu gadījumā var radīt akumulatora aizdegšanos vai uzsprāgšanu.

Izmantoto piktoqrammu skaidrojums



1. Izlasīt lietošanas instrukciju, ievērot tajā ietvertus brīdinājumus un drošības noteikumus
2. Lietot aizsargbrilles un dzirdes aizsargus
3. Strādāt aizsargmaskā
4. Nepieļaut bērniem pie ierīces
5. Sargāt no lietus
6. Izmantot iekštelpās, sargāt no ūdens un mitruma
7. Uzmanību, asi elementi!
8. Izmantot aizsargcimdus
9. Otrreizēja izejvielu pārstrāde
10. Otrā aizsardzības klase
11. Atkritumu dalītā vākšana
12. Nemest uguni
13. Rada riskus ūdens videi
14. Nepieļaut uzsildīšanu virs 50°C

UZBŪVE UN PIELIETOJUMS

Ripzāģis ir elektroierīce, kas tiek barota no akumulatora. Tās piedziņu veido līdzstrāvas kolektora dzinējs ar pastāvīgiem magnētiem un planetāro pārnēsumu. Šī tipa elektroierīces tiek plaši izmantotas koksnes un koksnes izstrādājumu zāģēšanai. Nedrīkst lietot ierīci malkas zāģēšanai. Mēģinājumi izmantot zāģi citiem mērķiem tiks uzskatīti par neatbilstošu ekspluatāciju. Ripzāģis ir jāizmanto tikai ar atbilstošiem griezējdiskiem ar cietsakausējuma plāksnītēm. Ripzāģa izmantošanas jomas ir šādas: viegli darbi darbnīcās, kā arī visa veida amatierdarbi.

Nedrīkst izmantot elektroierīci neatbilstoši mērķim, kuram tā ir paredzēta.

GRAFISKĀS DAĻAS APRAKSTS

Zemāk minētā numerācija attiecas uz tiem ierīces elementiem, kuri ir minēti šīs instrukcijas grafiskajā daļā.

1. Putekļu novadišanas iscaurule
2. Augšējais aizsegs
3. Slēdža bloķēšanas poga
4. Slēdzis
5. Apakšējā aizsega svira
6. Priekšējais rokturis

7. Apgaismojums
8. Griezējdiski
9. Atloka starplika
10. Griezējdiska nostiprinātājskrūve
11. Apakšējais aizsegs
12. Zāģēšanas dziļuma vadīkla
13. Pamatrokturis
14. Akumulatora piestiprināšanas ligzda
15. Darbvārpstas bloķēšanas poga
16. Pēda
17. Pēdas novietojuma fiksācijas grieztuvīte
18. Zāģēšanas līnijas rādītājs 45°
19. Zāģēšanas līnijas rādītājs 0°
20. Paralēlās vadīklas fiksācijas skrūve
21. Akumulatora stiprinājuma poga
22. Akumulators
23. Lādētājs
24. LED diodes
25. Akumulatora uzlādes stāvokļa indikācijas poga
26. Akumulatora uzlādes stāvokļa indikācija (LED diodes)
27. Zāģēšanas dziļuma fiksācijas grieztuvīte
28. Paralēlā vadīkla

* Attēls un izstrādājums var nedaudz atšķirties.

SIMBOLU APRAKSTS



PIEZĪME



BRĪDINĀJUMS



MONTĀŽA/IESTATĪJUMI



INFORMĀCIJA

APRĪKOJUMS UN PIEDERUMI

1. Paralēlā vadīkla - 1 gab.
2. Sešstūra atslēga - 1 gab.

SAGATAVOŠANĀS DARBAM

AKUMULATORA IZŅEMŠANA/IELIKŠANA



- Nospiežot akumulatora stiprinājuma pogu (21) un izņemot akumulatoru (22) (**A att.**).
- Ielikt uzlādētu akumulatoru (22) akumulatora stiprinājuma ligzdā (14) pamatrokturī (13), līdz tiks sadzirdēts akumulatora stiprinājuma pogas (21) klikšķis.

AKUMULATORA UZLĀDE



Ierīce tiek piegādāta ar daļēji uzlādētu akumulatoru. Akumulatora uzlāde ir jāveic gaisa temperatūrā no 4°C līdz 40°C. Jauns akumulators vai tāds, kas ilgstoši netika izmantots, sasniegs pilnu barošanas spēju aptuveni pēc 3-5 uzlādēšanas un izlādēšanas cikliem.



- Izņemt akumulatoru (22) no ierīces (**A att.**).
- Ieslēgt lādētāju tīkla ligzdā (**230 V AC**).
- Ielikt akumulatoru (22) lādētājā (**23**) (**B att.**). Pārbaudīt, vai akumulators ir pareizi ielikts (ievietots līdz galam).



Pēc lādētāja ieslēgšanas barošanas tīklā (**230 V AC**), lādētājam sāks degt zaļā diode (24), kas signalizē par sprieguma pieslēgšanu.

Ievietojot akumulatoru (22) lādētājā (23), lādētājam sāks degt sarkanā diode (24), kas norāda uz akumulatora lādēšanas procesu.

Aprakstu par vienlaicīgi mirgojošo akumulatora uzlādes stāvokļa indikācijas zaļo diožu (26) degšanu skat. zemāk.

- **Mirgo visas diodes** – signalizē par akumulatora izlādi un nepieciešamību to uzlādēt.
- **Mirgo 2 diodes** – signalizē par daļēju izlādi.
- **Mirgo 1 diode** – signalizē par akumulatora augstu uzlādes līmeni.



Pēc akumulatora uzlādes degs lādētāja zaļā diode (24), bet visas akumulatora uzlādes stāvokļa indikācijas diodes (26) degs nepārtraukti. Pēc neilga laika (apt. 15 sek.) šīs diodes (26) nodzīsīs.



Nedrīkst lādēt akumulatoru ilgāk par 8 stundām. Pārsniedzot šo laiku, var tikt bojāti akumulatora elementi. Lādētājs neizslēgsies pēc pilnas akumulatora uzlādes. Lādētāja zaļā diode turpinās degt. Akumulatora uzlādes stāvokļa indikācijas diodes nodzīsīs pēc kāda laika. Atslēgt barošanu pirms akumulatora izņemšanas no lādētāja ligzdas. Izvairīties no secīgām isām uzlādēm. Nav jāuzlādē akumulatori pēc ierīces isā izmantošanas laika. Ievērojams laika samazinājums starp uzlādes reizēm norāda uz to, ka akumulators ir izlietots un tas ir jānomaina.



Uzlādes laikā akumulators ļoti stipri uzkarst. Neveikt darbu uzreiz pēc lādēšanas – uzgaidīt, kamēr akumulators sasniegs istabas temperatūru. Tas pasargās no akumulatora bojājumiem.

SIGNALIZĀCIJA PAR AKUMULATORA UZLĀDES STĀVOKLI



Akumulators ir aprīkots ar akumulatora uzlādes stāvokļa indikāciju (3 LED diodes) (26). Lai pārbaudītu akumulatora uzlādes stāvokli, jānospiež akumulatora uzlādes stāvokļa indikācijas pogu (25) (**C att.**). Visu LED diožu degšana nozīmē akumulatora augstu uzlādes līmeni. Divu LED diožu degšana nozīmē daļēju izlādi. Tikai 1 LED diodes degšana nozīmē akumulatora izlādi un nepieciešamību to uzlādēt.

ZĀĢĒŠANAS DZIĻUMA IESTATĪJUMI



Zāģēšanas dziļumu zem taisnā leņķa var noregulēt diapazonā no 0 līdz 46 mm.



- Atlaist zāģēšanas dziļuma fiksācijas grieztuvīti (27).
- Iestatīt nepieciešamo zāģēšanas dziļumu (izmantojot skalu).
- Nofiksēt zāģēšanas dziļuma fiksācijas grieztuvīti (27) (**D att.**).

VADĪKLAS MONTĀŽA PARALĒLAI ZĀĢĒŠANAI



Paralēlās zāģēšanas vadīkla var tikt piestiprināta no ierīces pēdas labās vai kreisās puses.



- Atlaist paralēlās vadīklas fiksācijas skrūvi (20).
- Ielikt paralēlās vadīklas līsti pēdas (16) atverēs, iestatīt nepieciešamo attālumu (izmantojot skalu) un piestiprināt, aizgriežot paralēlās vadīklas fiksācijas skrūvi (20) (**E att.**).



Paralēlās vadīklas līstei ir jābūt novirzītai uz leju.



Paralēlā vadīkla (28) var tikt izmantota arī zāģēšanai zem leņķa diapazonā no 0° līdz 45°.



Aizliegts pieļaut situāciju, kad roka vai pirksti atrodas aiz strādājošā zāģa. Atmuguriska atsitienu gadījumā, zāģis var nokrist uz rokas, radot nopietnus ķermeņa ievainojumus.

APAKŠĒJĀ AIZSEGA ATBĪDĪŠANA



Griezējdiska (8) apakšējais aizsegs (11) automātiski atbīdās, saskaroties ar zāģējamo materiālu. Lai atbīdītu aizsegu ar rokām, pārvietot apakšējā aizsega sviru (5).

PUTEKĻU NOVADĪŠANA



Ripzāģis ir aprīkots ar putekļu novadīšanas iscauruli (1), kas ļauj novadīt putekļus un skaidas, kas rodas zāģēšanas laikā.

DARBS / IESTATĪJUMI

IESLĒGŠANA / IZSLĒGŠANA



Zāga ieslēgšanas laikā tas ir jātur ar abām rokām, jo dzinēja griezes moments var radīt nekontrolējamo elektroierīces apgrīšanās.

Jāatceras, ka pēc zāga izslēgšanas tā kustīgie elementi turpina vēl kādu laiku rotēt.



Ierīce ir aprikota ar pogu, kas pasargā no gadījuma ieslēgšanās. Drošības poga atrodas korpusa abās pusēs.



Ieslēgšana

- Nospiežot vienu no slēdža bloķēšanas pogām (3) un turēt šajā pozīcijā (**F att.**).
- Nospiežot slēdža (2) pogu (**G att.**).
- Pēc ierīces ieslēgšanas slēdža bloķēšanas pogu (3) var atlaist.

Izslēgšana

- Spiediena samazināšana uz slēdža (4) pogu aptur ierīci.



Katru reizi nospiežot uz slēdža (4) pogu, sākt degt LED diode (7), kas apgaismo darba vietu.

ZĀĢĒŠANA



Zāģēšanas līniju nosaka zāģēšanas līnijas rādītājs 45° (18) vai 0° (19) (**H att.**).



• Uzsākot darbu, vienmēr turēt zāģi stingri ar abām rokām, izmantojot abus rokturus.

• Zāģi drīkst ieslēgt tikai tad, kad tas ir novietots nomaļus no apstrādāšanai paredzamā materiāla.

• Nedrīkst pārmērīgi spiest uz zāģi, spiedienam jābūt mērenam un pastāvīgam.

• Pēc zāģēšanas pabeigšanas ir jāļauj, lai griezējdiska apstājas pilnībā.

• Ja zāģēšanas process netiks pabeigts līdz galam, pēc zāģa ieslēgšanas vispirms uzgaidīt, kamēr zāģis sasniegs savu maksimālo griezes ātrumu, un tad uzmanīgi ielikt griezējdisku zāģējamā materiāla gropē.

• Dažkārt, zāģējot šķērsām materiāla (koksnes) šķiedrām, tām ir tendence pacelties augšā un atbrīties (virzot zāģi ar mazu ātrumu, tiek samazināta šīs tendences iespējamība).

• Pārliedzināties, ka apakšējais aizsargs savā kustībā aiziet līdz malējam stāvoklim.

• Pirms zāģēšanas vienmēr ir jāpārliedzinās, ka zāģēšanas dziļuma fiksācijas grieztuvīte un zāģa pēdas novietojuma fiksācijas grieztuvīte ir atbilstoši aizgrieztas.

• Zāģim jāizmanto tikai griezējdiski ar atbilstošu ārējo diametru un iekšējās atveres diametru.

• Pārzāģējams materiāls ir stingri jānofiksē.

• Zāģa pēdas platāko daļu nepieciešams novietot tajā materiāla daļā, kas netiek zāģēta.



Ja materiāla izmēri nav lieli, tad materiālu nepieciešams nofiksēt ar galdnieka spilēm. Ja zāģa pēda nepārvietojas pa apstrādājamo materiālu, bet ir pacelta, tad pastāv atsītiens risks.



Zāģējamā materiāla atbilstoša fiksācija un stingra zāģa turēšana nodrošina pilnu kontroli pār elektroierīces darbību, kas ļauj izvairīties no ķermeņa ievainojumiem. Nedrīkst balstīt ar roku mazus materiāla gabalus.

PĒDAS REGULĒŠANA, ZĀĢĒJOT ZEM LEŅĶA



Zāģa regulējamā pēda nodrošina iespēju veikt zāģēšanu diapazonā no 0° līdz 45°.



• Atlaist pēdas novietojuma fiksācijas grieztuvīti (17) (**I att.**).

• Iestatīt pēdu (16) vēlamajā leņķī (no 0° līdz 45°) ar skalas palīdzību.

• Aizgriezt pēdas novietojuma fiksācijas grieztuvīti (17).



Jāatceras, ka, zāģējot zem leņķa, pastāv lielāka atsītiens iespējamība (lielāka griezējdiska aizķīlēšanās iespēja), tāpēc nepieciešams īpaši pievērst uzmanību tam, lai zāģa pēda piegultu ar visu savu virsmu pie apstrādājamā materiāla virsmas. Veikt zāģēšanu ar plūstošām kustībām.



ZĀĢĒŠANA, IEZĀĢĒJOTIES MATERIĀLĀ

• Iestatīt vēlamo zāģēšanas dziļumu, kas atbilst pārzāģējamā materiāla dziļumam.

• Noliekt zāģi tā, lai zāģa pēdas (16) priekšējā mala atbalstītos pret pārzāģēšanai paredzēto materiālu, bet 0° rādītājs perpendikulārajai zāģēšanai atrastos uz zāģēšanas līnijas.

• Pēc zāģa novietojuma zāģēšanas sākumvietā pacelt apakšējo aizsegu (11) ar apakšējā aizsega sviru (5) (griezējdiska atrodas virs materiāla).

• Ieslēgt elektroierīci un uzgaidīt, kamēr griezējdiska sasniegs maksimālo griezes ātrumu.

• Pakāpeniski nolaist zāģi, iedziļinot griezējdisku materiālā (šīs darbības laikā zāģa pēdas priekšējai malai ir jāsaskaras ar materiāla virsmu).

• Kad griezējdiska uzsāks zāģēšanu, atlaist apakšējo aizsegu.

• Kad zāģa pēda atradīsies ar visu savu virsmu uz materiāla, turpināt zāģēšanu, pārvietojot zāģi uz priekšu.

• Aizliegts pārvietot zāģi atpakaļ ar rotējošo griezējdisku, jo tas var radīt atmuģuriskā atsītiens parādību.

• Pabeigt iezāģēšanu tieši pretēji šīs darbības uzsākšanai, pagriežot zāģi apkārt salaiduma līnijai starp zāģa pēdas priekšējo malu un apstrādājamo materiālu.

• Pirms elektroierīces izņemšanas no materiāla atļaut, lai griezējdiska apstājas pilnībā pēc zāģa izslēgšanas.

• Ja pastāv tāda nepieciešamība, stūru nobeigumapstrādi veikt ar finierzāģīti vai manuālo zāģi.

LIELU MATERIĀLU ZĀĢĒŠANA VAI TO GABALU NOZĀĢĒŠANA



Zāģējot lielākas materiāla plātnes vai dēļus, tos nepieciešams atbilstoši atbalstīt, lai izvairītos no gadījuma griezējdiska raušanās (atsītiens parādības) griezējdiska aizķīlēšanās dēļ materiāla gropē.

APKALPOŠANA UN APKOPE



Pirms veikt jebkādas darbības, kas ir saistītas ar instalēšanu, regulēšanu, remontu vai apkalpošanu, izņemt akumulatoru no ierīces.



APKOPE UN UZGLABĀŠANA

• Ieteicams tīrīt ierīci katru reizi pēc lietošanas.

• Tīrīšanai nedrīkst izmantot ūdeni vai jebkādus citus šķīdumus.

• Ierīce jātīra ar otīnu vai jāizpūš ar zema spiediena saspiesto gaisu.

• Neizmantojot tīrīšanas līdzekļus vai šķīdinātājus, jo tie var sabojāt plastmasas detaļas.

• Regulāri jātīra ventilācijas spraugas dzinēja korpusā, lai nepieļautu ierīces pārkaršanu. Nedrīkst tīrīt ventilācijas spraugas ar tādiem asiem elementiem kā skrūvgrieži un tamlīdzīgi priekšmeti.

• Pārmērīgas kolektora dzirksteļošanas gadījumā atdot ierīci kvalificētai personai oglekļa suku stāvokļa pārbaudei.

• Normālās ekspluatācijas laikā griezējdiska pakāpeniski notrulinās. Truluma pazīme ir spiediena palielināšanās, pārvietojot griezējdisku zāģēšanas laikā.

• Ja tiks konstatēts griezējdiska bojājums, nekavējoties nomainīt griezējdisku.

• Griezējdiskam vienmēr ir jābūt asam.

• Ierīce vienmēr jāuzglabā sausā, bērniem nepieejamā vietā.

• Ierīce jāuzglabā ar izņemtu akumulatoru.

GRIEZĒJDISKA NOMAĪŅA



- Ar komplektācijai pievienotās atslēgas palīdzību atskrūvēt griezējdiska nostiprinātājskrūvi (10), griežot pa kreisi.
- Lai izvairītos no zāga darbvārpstas griešanās, griezējdiska nostiprinātājskrūves atskrūvēšanas laikā nobloķēt darbvārpstu ar darbvārpstas bloķēšanas pogu (15) (K att.).
- Noņemt ārējo atloka starpliku (9).
- Ar apakšējā aizsega sviru (5) pārvietot apakšējo aizsegu (11) tā, lai tas maksimāli noslēptos augšējā aizsegā (2) (paralēli ir jāpārbauda apakšējā aizsega atsperes stāvoklis un darbība).
- Izņemt griezējdisku (8) no spraugas zāga pēdā (16).
- Ielikt jauno griezējdisku tādā stāvoklī, kādā griezējdiska zobu novietojums un uz griezējdiska esošās bultas virziens pilnībā sakrīt ar bultas virzienu, kas atrodas uz apakšējā un augšējā aizsega.
- Ielikt griezējdisku caur spraugu zāga pēdā un piestiprināt pie darbvārpstas tā, lai piespiestu pie iekšējā atloka virsmas un centriski novietotu uz tā izvirpojuma.
- Piestiprināt ārējo atloka starpliku (9) un aizgriez griezējdiska nostiprinātājskrūvi (10), griežot pa labi.
- Pēc griezējdiska nomaiņas vienmēr novietot sešstūra atslēgu tā uzglabāšanai paredzētā vietā.



Jāpievērš uzmanība, lai griezējdisku tiktu piestiprināts ar atbilstošā virzienā novietotiem zobiem. Elektroierīces darbvārpstas griešanās virzienu norāda bulta uz zāga korpusa. Jābūt īpaši uzmanīgam (-ai), ņemot rokā griezējdisku. Jāizmanto aizsargcimdi, lai nodrošinātu rokām aizsardzību pret saskarsmi ar griezējdiska asiem zobiem.



Jebkāda veida defekti ir jānovērš ražotāja autorizētos servisa centros.

TEHNISKIE PARAMETRI

NOMINĀLO DATU TABULA

Akumulatora ripzāģis		
Parametrs		Vērtība
Akumulatora spriegums		18 V DC
Griezes ātrums (tukšgaitā)		4200 min ⁻¹
Zāģēšanas diapazons zem leņķa		0° ÷ 45°
Maks. griezējdiska ārējais diametrs		150 mm
Griezējdiska atveres diametrs		10 mm
Maks. zāģēšanas dziļums	Zem leņķa 90°	48 mm
	Zem leņķa 45°	36 mm
Aizsardzības klase		III
Masa		2,475 kg
Ražošanas gads		2017

Graphite Energy+ sistēmas akumulators		
Parametrs	Vērtība	
Akumulators	58G001	58G004
Akumulatora spriegums	18 V DC	18 V DC
Akumulatora tips	Li-Ion	Li-Ion
Akumulatora kapacitāte	2000 mAh	4000 mAh
Vides temperatūras diapazons	4°C – 40°C	4°C – 40°C
Lādēšanas laiks ar lādētāju 58G002	1 h	2 h
Masa	0,400 kg	0,650 kg

Ražošanas gads	2017	2017
----------------	------	------

Graphite Energy+ sistēmas lādētājs	
Parametrs	Vērtība
Lādētāja tips	58G002
Barošanas spriegums	230 V AC
Barošanas frekvence	50 Hz
Lādēšanas spriegums	22 V DC
Maks. lādēšanas strāva	2300 mA
Vides temperatūras diapazons	4°C – 40°C
Akumulatora 58G001 lādēšanas laiks	1 h
Akumulatora 58G004 lādēšanas laiks	2 h
Elektroaizsardzības klase	II
Masa	0,300 kg
Ražošanas gads	2017

DATI PAR TROKSNI UN VIBRĀCIJĀM

Informācija par troksni un vibrāciju

Tādi emitēta trokšņa līmeņi kā emitēta akustiskā spiediena līmenis L_{pA} un akustiskās jaudas līmenis L_{WA} , kā arī mērījuma neprecizitāte K ir aprakstīta zemāk saskaņā ar standartu EN 60745.

Vibrāciju vērtības a_h un mērījuma neprecizitāte K ir norādītas saskaņā ar standartu EN 60745 un aprakstītas zemāk.

Šajā instrukcijā norādītais vibrāciju līmenis ir mērīts saskaņā ar mērīšanas procedūru, kas noteikta standartā EN 60745, un var tikt izmantots elektroierīču salīdzināšanai. To var arī izmantot, lai veiktu vibrācijas ekspozīcijas sākotnējo novērtējumu.

Dotais vibrāciju līmenis ir reprezentatīvais lielums attiecībā pret elektroierīces pamatizmantošanas mērķiem. Ja ierīce tiks izmantota citiem mērķiem vai ar citiem darbinstrumentiem un netiks pietiekami labi kopta, vibrāciju līmenis var mainīties. Iepriekš minēti iemesli var palielināt vibrācijas ekspozīciju visā darba periodā.

Lai precīzi novērtētu vibrācijas ekspozīciju, jāņem vērā periodi, kad elektroierīce ir izslēgta vai ir ieslēgta, bet netiek izmantota darbam. Šādi kopējā vibrācijas ekspozīcija var kļūt ievērojami mazāka. Lai pasargātu lietotāju no vibrācijas sekām, jānodrošina tādi papildu drošības līdzekļi kā elektroierīces un darbinstrumentu apkope, atbilstoša roku temperatūra un atbilstoša darba organizācija.

Akustiskā spiediena līmenis: $L_{pA} = 79,2$ dB (A) $K=3$ dB (A)

Akustiskās jaudas līmenis: $L_{WA} = 90,2$ dB (A) $K=3$ dB (A)

Vibrāciju paātrinājuma vērtība:

$a_h < 2,5$ m/s² $K=1,5$ m/s²

VIDES AIZSARDZĪBA / CE

Elektroinstrumentus nedrīkst izmest kopā ar sadzīves atkritumiem. Tie ir jānodod utilizācijai attiecīgajiem uzņēmumiem. Informāciju par utilizāciju var sniegt produkta pārdevējs vai vietējie varas orgāni. Noliegtās elektriskās un elektroniskās ierīces satur videi kaitīgās vielas. Ierīce, kura netika pakļauta otrreizējai izejvielu pārstrādei, rada potenciālus draudus videi un cilvēku veselībai.

Akumulatorus/ baterijas nedrīkst izmest kopā ar sadzīves atkritumiem, mest uguni vai ūdenī. Bojāti vai nolietoti akumulatori ir jānodod pareizajai otrreizējai pārstrādei saskaņā ar spēkā esošu direktīvu par akumulatoru un bateriju utilizāciju.

Li-Ion

* Ir tiesības veikt izmaiņas.



„Grupa Topex Spółka z ograniczoną odpowiedzialnością” Spółka komandytowa (turpmāk „Grupa Topex”) ar galveno ofisu Varšavā, ul. Pograniczna 2/4, informē, ka visa veida autortiesības attiecībā uz dotās instrukcijas (turpmāk „Instrukcija”) saturu, tai skaitā uz tās tekstiem, samazinātām fotogrāfijām, shēmām, zīmējumiem, kā arī attiecībā uz tās kompozīciju, pieder tikai Grupai Topex, kuras ir aizsargātas ar likumu saskaņā ar 1994. gada 4. februāra „Likumu par autortiesībām un blakustiesībām” (Likumu Vēstnesis 2006 nr. 90, 631. poz. ar turpm. izm.). Visas Instrukcijas kopumā vai tās noteikto daļu kopēšana, apstrāde, publicēšana vai modificēšana komercmērķiem bez Grupai Topex rakstiskās atļaujas ir stingri aizliegta, pretējā gadījumā pārkāpējs var tikt saukts pie kriminālās vai administratīvās atbildības.

ALGUPÄRASE KASUTUSJUHENDI TÖLGE AKUTOITEL KETASSAAG 58G008

TÄHELEPANU ENNE ELEKTRITÖÖRIISTAGA TÖÖTAMA ASUMIST LUGEGE HOOLIKALT LÄBI KÄESOLEV JUHEND JA HOIDKE SEE ALLES HILISEMAKS KASUTAMISEKS.

ERIOHUTUSJUHISED

ERIOHUTUSJUHISED OHUTUKS TÖÖKS ILMA LÖHESTUSKIILUTA KETASSAEGA

Tähelepanu:

Enne mistahes reguleerimis-, hooldus- (löikeketta vahetamine) või parandustoiminguid eemaldage seadmest aku.

- **Hoidke käed eemal ketta löikeraadiusest ja pöörlevast kettast. Hoidke teine käsi abikäepidemel või mootori korpusel. Kui hoiate saagi mõlema käega, väheneb oht, et vigastate ennast pöörleva saekettaga.**
- **Ärge asetage kätt töödeldava eseme alla. Kaitsekate ei kaitse pöörleva ketta eest töödeldava elemendi all.**
- **Valige löikesügavus, mis vastab töödeldava elemendi paksusele. Soovitavalt ei tohiks saeketas ulatuda töödeldavast esemest allapoole rohkem kui saehamba laiuselt.**
- **Ärge kunagi hoidke löigatavat elementi käes ega toetage seda jalale. Kinnitage töödeldav element kindlale alusele. Töödeldava elemendi nõuetekohane kinnitamine on oluline vältimaks saeketta kokkupuutumist seadmega töötaja kehaga, pöörleva saeketta takerdumist või kontrolli kaotamist seadme üle.**
- **Tööde juures, mille puhul pöörlev saeketas võib kokku puutuda pinge all olevate juhtmetega, hoidke saagi selleks ettenähtud isoleeritud pindadest. Kui seadme metalloosad puutuvad vastu pinge all olevaid juhtmeid, võib seadmega töötaja saada elektrilöögi.**
- **Pikisuunalisel saagimisel kasutage alati pikisuunalise saagimise juhikut või servajuhikut. See suurendab saagimise täpsust ja vähendab pöörleva saeketta takerdumise ohtu.**
- **Kasutage vaid löikekettaid, mille paigaldusavad on õigete mõõtmetega. Löikekettad, mis ei sobi kinnituspessa, võivad liikuda töötamise ajal tsentrist välja, mis võib omakorda põhjustada kontrolli kaotamist seadme üle.**
- **Ärge kunagi kasutage saeketta kinnitamiseks kahjustatud või nõuetele mittevastavaid seibe ega polte. Saeketta kinnituspoldid ja -seibid on sae jaoks spetsiaalselt kavandatud, et tagada optimaalne töötulemus ja kasutusohutus.**

TAGASILÖÖK, SELLE PÕHJUSED JA ENNETAMINE

- Tagasilöögiks nimetatakse sae üleskerkimist ja järsku paiskumist sellega töötaja poole põhjustatuna saagimisest takerdunud, kinnikiilunud või valesti juhitud saekettaga.
- Kui saeketas takerdub või kiilub kinni löikeavas, saeketas peatub ja mootori reaktsioon sellele põhjustab sae liikumist tagasi, saega töötaja poole.
- Kui saag on paindunud, või asetub saetavas materjalis valesti, võivad sae hambad pärast materjalilt ülestõstmist riivata vastu materjali ülemist pinda, põhjustades sae kerkimist ja paiskumist saega töötaja poole.

TÄHELEPANU! Tagasilöök on sae vale kasutamise või nõuetele mittevastavate kasutusprotseduuride või kasutustingimuste tulemuseks ja seda saab vältida alltoodud ettevaatusabinõudega.

- **Hoidke saagi tugevalt mõlema käega, asetades käed nii, et säilitada tagasilöögi korral tasakaal. Seiske sae küljel, kuid mitte saagimisjoonel.** Tagasilöögi jõud võib põhjustada sae järsu paiskumise tagasi. Seadmega töötaja saab aga tagasilöögi jõudu kontrollida, kui võtab tarvitusele vastavad ettevaatusabinõud.
- **Kui löikeketas takerdub või saagimine mingil põhjusel katkeb, vabastage lülitinupp ja hoidke saagi töödeldavas materjalis paigal kuni ketta täieliku seiskumiseni.**
- **Ärge kunagi üritage löikeketast materjalist eemaldada ega saagi tagasi tõmmata juhul, kui löikeketas veel liigub, see võib tekitada tagasilöögi.** Uurige välja löikeketta takerdumise põhjused ja võtke nende eemaldamiseks ette korrigeerivad toimingud.
- **Sae uuel käivitamisel töödeldavas materjalis, tsentreerige löikeketas ja veenduge, et löikeketta hambad ei oleks töödeldavasse materjali lukustunud.** Kui löikeketas uuel käivitamisel takerdub, võib see materjalist eemale paiskuda või põhjustada tagasilöögi jõudu töödeldava elemendi suhtes.
- **Sae takerdumise ja tagasilöögi vältimiseks toetage suured plaadid spetsiaalsetele tugedele.** Suured plaadid võivad oma raskuse all painduda. Toed tuleb paigutada plaadi alla mõlemale poole saagimisjoone ja plaadi serva lähedusse.
- **Ärge kasutage nürisid ega kahjustatud saekettaid.** Nürid või valesti paiknevad saeketta terad põhjustavad liigset hõõrdumist, löikeketta takerdumist ja tagasilööki.
- **Enne saagimise alustamist fikseerige kindlalt saagimissügavuse ja kaldenurga klemmid.** Kui sae seadistus töötamise ajal muutub, võib see põhjustada saetera takerdumist ja tagasilööki.
- **Eriti ettevaatlik olge juhul, kui teete vaheseintesse süvendatud löikeid.** Saeketas võib takerduda välisel vaatluse märkamatute esemete taha ja põhjustada nii tagasilööki.

ALUMISE KAITSEKATTE FUNKTSIOONID

- **Enne iga kasutamist kontrollige alumist katet ja veenduge, et see oleks õigesti paigaldatud.** Ärge kasutage saagi, mille alumine kate ei liigu nõuetekohaselt ja ei sulgu viivitusteta. Ärge eemaldage alumist katet ega jätke seda avatud asendisse. Kui saag kogemata maha kukub, võib alumine kate kõveraks painduda. Tõstke alumine kate tõmbekäepideme abil üles ja veenduge, et kate liiguks vabalt, ei puutuks üheski nurga või sügavuse seadistuses vastu löikeketast ega muid seadme osi.
- **Kontrollige alumise katte vedru tööd.** Kui kate ja võru ei toimi nõuetekohaselt, tuleb need enne seadme kasutamist parandada. Alumise katte puudulik toimimine võib olla tingitud seadme osade kahjustustest, kleepuvatest sadestustest või seadmele kogunenud jääkainetest.
- **Alumist katet tohib käsitsi välja tõmmata vaid eriliste löikeliiikide jaoks, nagu süvalõige ja komplekslõige.** Tõstke alumine kate käepidemest üles ning, kui saeketas on materjali lõikunud, laske alumine kate lahti. Kõigi muude saagimisliikide puhul peab kate toimima iseseisvalt.
- **Enne sae asetamist tööalale või põrandale veenduge alati, et alumine kate kataks löikeketta.** Kui ketas pöörleb alumise katteta, liigub saag tahapoole ja löikab kõike, mis teele jääb. Arvestage, et pärast sae väljalülitamist vajab saeketas täielikuks peatumiseks aega.

LISA-OHUTUSJUHISED

- Ärge kasutage kahjustatud või deformeerunud löikekettaid.
- Ärge kasutage lihvkettaid.
- Kasutage ainult tootja soovitatud löikekettaid, mis vastavad standardi EN 847-1 nõuetele.
- Ärge kasutage saekettaid, mille hammaste otsad ei ole tsementiitud terasest.
- **Teatud puuliikide tolmu võib olla tervisele kahjulik.** Otsene kokkupuude tolmu saega töötajal või läheduses viibivatel isikutel põhjustada allergilist reaktsiooni ja/või hingamisteede

haigusi. Tamme- ja pöögitolmu peetakse vähkitekitaavaks, eriti koos puidutööstusainetega (puiduimmutusvahenditega).

- Kasutage järgmisi isikukaitsevahendeid:
 - kuulmiskaitsevahendid kuulmiskahjustuste ohu vähendamiseks;
 - silmakatted;
 - respiraator kahjuliku tolmu sissehingamise ohu vähendamiseks;
 - kaitsekindaid löikekettaste ja muude abrasiivsest materjalist detailide käsitsemiseks (võimalusel tuleb löikekettaid hoida alati avast);
- Puidu saagimise ajaks lülitage sisse tolmu eemaldussüsteem.
- Valige lõigatava materjali omadustele vastav löikeketas.
- Kasutage saagi vaid puidu ja puidusarnaste materjalide saagimiseks.
- Ärge kasutage seadet ilma kaitsekatteta ega juhul, kui kate on blokeeritud.
- Põrand töökoha ümbruses peab olema vaba lahtistest materjalidest ja kõrvalistest elementidest.
- Töökoht peab olema piisavalt valgustatud.
- Seadme kasutaja peab olema läbinud vastava seadme kasutamise alase koolituse.
- Pöörake tähelepanu saekettal toodud maksimaalsele pöördekiirusele.
- Veenduge, et kasutatavad osad vastaksid tootja soovitudele.
- Kui saag on varustatud laserseadmega, on selle vahetamine teist tüüpi laseri vastu keelatud ja kõik laseri parandustööd tuleb lasta teha teeninduses.
- Ärge kasutage seadet statsionaarsena. Seade ei ole mõeldud kasutamiseks koos saepingiga.

AKUDE ÕIGE KASUTAMINE JA HOOLDAMINE

- Aku laadimise protsess peab toimuma kasutaja kontrolli all.
- Vältige aku laadimist temperatuuril alla 0 °C.
- **Kasutage ainult seadme tootja soovitatud akulaadijaid.** Teist tüüpi akude laadimiseks mõeldud laadijate kasutamisel võib tekkida tulekahjuoht.
- **Ajal, kui akut ei kasutata, tuleb seda hoida eemal metallesemetest, nagu kirjaklambrid, mündid, võtmed, naelad, kruvid ja muud väikesed metallidetailid, mis võiksid aku klemmid lühisesse ajada.** Aku klemmide lühiühendus võib põhjustada põletuse või tulekahju.
- **Vigastuste või vale kasutamise korral võib akut eralduda gaase.** Tuulutage ruum ja kaebuste korral pidage nõu arstiga. Gaasid võivad kahjustada hingamisteid.
- **Ekstreemsetes tingimustes võib akut vedelik välja voolata.** Akust väljavoolanud akuedelik võib
 - Pühkige vedelik ettevaatlikult riidetükiga ära. Vältige vedeliku sattumist nahale või silma.
 - Kui vedelik siiski sattub nahale, loputage see koht viivitamatult rohke puhta voolava veega ning neutraliseerige vedelikujäägid mõne nõrga happega, nagu sidrunimahla või äädika.
 - Kui vedelik sattub silma, loputage silma vähemalt 10 minuti jooksul rohke puhta voolava veega ning pöörduge arsti poole.
- **Ärge kasutage akut, mis on kahjustatud või deformeerunud.** Kahjustatud või deformeerunud akud võivad toimida ettearvamatul viisil, põhjustada tulekahju, plahvatust või kehavigastusi.
- **Vältige aku kokkupuudet niiskuse või veega.**
- Hoidke akut eemal soojusallikatest. Ärge jätke akut pikemaks ajaks kõrge temperatuuriga keskkonda (päikese kätte, küttekollete lähedusse või mistahes ruumi, kus temperatuur ületab 50 °C).

- Ärge hoidke akut ega tööriista tulele liiga lähedal ega liiga kõrge temperatuuri käes. Tulele liiga lähedale sattunud või kõrgema kui 130°C juures olev aku või plahvatada.

TÄHELEPANU! Temperatuur 130 °C võib olla märgitud kui 265 °F.

- Järgige kõiki aku laadimise juhiseid. Ärge laadige akut temperatuuril, mis jääb väljapoole kasutusjuhendi nominaaltabelis esitatud temperatuurivahemikku. Aku nõuetele mittevastav laadimine või laadimine väljaspool määratletud temperatuurivahemikku võib kahjustada akut ja tekitada tuleohtu.

AKUDE REMONTIMINE:

- Kahjustatud akusid ei tohi ise remontida. Akut tohib remontida vaid tootja või kvalifitseeritud hooldustöökoda.
- Kasutatud aku viige kogumispunkti, mis tegeleb seda tüüpi ohtlike jäätmete käitlemisega.

AKULAADIJAGA SEOTUD OHUTUSJUHISED

- Vältige laadija kokkupuudet niiskuse või veega. Laadijasse sattunud vesi suurendab elektrilöögi ohtu. Laadijat võib kasutada ainult kuivades siseruumides.
- Enne mistahes hooldustöid või puhastamist lülitage laadija vooluvõrgust välja.
- Ärge kasutage laadijat, mis on asetatud tuleohtlikule alusele (paber, tekstiil) või asub tuleohtlike ainete läheduses. Laadija kuumeneb laadimise ajal ja võib põhjustada tulekahjuohtu.
- Enne kasutamist kontrollige alati laadija, toitejuhtme ja pistiku seisundit. Kahjustuste ilmnemisel ärge laadijat kasutage. Ärge üritage laadijat ise lahti võtta. Usaldage kõik parandustööd volitatud hooldusfirmale. Laadija mittenouetekohane lahtivõtmine ja kokkupanemine võib põhjustada elektrilöögi või tulekahju ohtu.
- Laadijat ei tohi ilma vastutava isiku järelevalveta kasutada lapsed, piiratud füüsiliste, sensoorsete või vaimsete võimetega inimesed ega isikud, kellel ei ole vajalikke kogemusi või teadmisi laadija kasutamiseks kõiki turvanõudeid järgides. Vastasel juhul võib juhtuda, et seadet kasutatakse valesti ja suurene vigastuste oht.
- Kui te laadijat ei kasuta, lülitage see vooluvõrgust välja.
- Järgige kõiki aku laadimise juhiseid. Ärge laadige akut temperatuuril, mis jääb väljapoole kasutusjuhendi nominaaltabelis esitatud temperatuurivahemikku. Aku nõuetele mittevastav laadimine või laadimine väljaspool määratletud temperatuurivahemikku võib kahjustada akut ja tekitada tuleohtu.

LAADIJA REMONTIMINE

- Kahjustatud laadijaid ei tohi ise remontida. Laadijat tohib remontida vaid tootja või kvalifitseeritud hooldustöökoda.
- Kasutatud laadija viige kogumispunkti, mis tegeleb seda tüüpi ohtlike jäätmete käitlemisega.

TÄHELEPANU! Seade on mõeldud kasutamiseks siseruumides.

Vaatamata turvakonstruksiooni kasutamisele kogu töö vältel, turvavahendite ja lisakaitsevahendite kasutamisele, on seadmega töötamise ajal alati olemas kehavigastuste oht.

Liitium-ioonakud võivad lekkima hakata, süttida ja plahvatada, kui sattuvad liiga kõrge temperatuuri kätte või saavad mehhaanilisi vigastusi. Ärge jätke akusid palaval või päikeselisel päeval autosse. Ärge püüdke akut avada. Liitium-ioonakud sisaldavad turvaseadet, mille vigastamine võib viia aku süttimise või plahvatamiseni.



Kasutatud piktogrammide selgitused.



1. Lugege kasutusjuhend läbi ning järgige selles toodud hoiatusi ja ohutusjuhiseid!
2. Kasutage kaitseprille ja kõrvaklappe.
3. Kasutage kaitsemaski.
4. Ärge lubage lapsi seadme lähedusse.
5. Kaitske seadet vihma eest.
6. Kasutage seadet siseruumides, kaitske seda vihma ja niiskuse eest.
7. Ettevaatust, teravad elemendid!
8. Kasutage kaitsekindaid.
9. Ringlussevõtt
10. Teine kaitseklass
11. Kogumine liigiti
12. Ärge visake akuelemente tulle.
13. Ohustab veekeskkonda.
14. Mitte lasta kuumeneda üle 50 °C.

EHITUS JA KASUTAMINE

Ketassaag on akutoitel elektritööriist. Ajami moodustavad muudetava kiirusega püsomagnetitega alalisvoolumootor koos ülekandeseadmega. Seda tüüpi elektritööriistu kasutatakse puidu ja puidusarnaste materjalide saagimiseks. Ärge kasutage saagi küttepuude saagimiseks. Katseid kasutada saagi määratud erineval otstarbel käsitletakse kui väärkasutamist. Kasutage saagi eranditult ainult koos vastavate löikeketastega, millel on kõvasulamalustega hambad. Ketassaag on mõeldud kergemateks töödeks teenindusasutustes või kasutamiseks amatööridele kodus majapidamises (meisterdamiseks).

Keelatud on kasutada elektritööriista vastuolus selle määratud otstarbega.

JOONISTE SELGITUS

Alltoodud numeratsioon vastab käesoleva juhendi joonistel kujutatud seadme elementide numeratsioonile.

1. Tolmueemaldusotsak
2. Tolmueemaldusotsak
3. Töölüliti lukustusnupp
4. Töölüliti

5. Alumise katte kang
6. Esikäepide
7. Valgusti
8. Lõikeketas
9. Võru tihend
10. Lõikeketta kinnituskruvi
11. Alumine kate
12. Lõikesügavuse juhik
13. Põhikäepide
14. Akupesa
15. Spindli lukustusnupp
16. Tald
17. Jala seadistuse luku nupp
18. 45° saagimisjoone näidik
19. 0° saagimisjoone näidik
20. Paralleeljuhiku lukustuspliid
21. Aku kinnitusnupp
22. Aku
23. Laadija
24. LED-dioodid
25. Aku laetuse taseme signaalnupp
26. Aku laetuse taseme signaal (LED-dioodid).
27. Lõikesügavuse luku nupp
28. Paralleeljuhik

*Võib esineda erinevusi joonise ja toote enda vahel

GRAAFILISTE TÄHISTE SELGITUS



TÄHELEPANU



ETTEVAATUST



PAIGALDUS / SEADISTAMINE



INFO

VARUSTUS JA TARVIKUD

1. Paralleeljuhik – 1 tk
2. Kuuskantvõti – 1 tk

ETTEVALMISTUS TÖÖKS

AKU EEMALDAMINE / PAIGALDAMINE



- Vajutage aku kinnitusnupud (21) alla ja tõmmake aku (22) välja (**joonis A**).
- Asetage laetud aku (22) aku pesasse (14) põhikäepidemes (13) ja lükake kuni kuulete aku kinnitusnuppu (21) klõpsatust.

AKU LAADIMINE



Seadet müüakse osaliselt laetud akuga. Aku laadimine peaks toimuma väliskeskkonna temperatuuril 4–40 °C. Uus aku või aku, mida ei ole kaua kasutatud, saavutab täieliku toitevõime pärast 3–5 laadimis- ja tühjenemistsükli.



- Eemaldage aku (22) seadmest (**joonis A**).
- Lülitage laadija vooluvõrgu (230 V AC) pesasse.
- Paigaldage aku (22) laadijasse (23) (**joonis B**). Kontrollige, kas aku asetseb õigesti (on lõpuni laadijasse lükatud).



Pärast laadija ühendamist toitevõrgu pesasse (230 V AC) süttib laadimisel roheline diod (24), mis annab märku, et toide on järgi ühendatud.

Pärast aku paigutamist (22) laadijasse (23) süttib laadimisel punane diod (24), mis annab märku, et aku laadimise protsess kestab.



Samal ajal põlevad eri režiimidel vilkuvad rohelised aku laetuse taseme diodid (26) (vaata kirjeldust allpool).

- **Kõik diodid põlevad vilkuvalt** – aku on tühi ja vajab laadimist.
- **Kaks diodi põlevad vilkuvalt** – aku on osaliselt tühi.
- **Üks diod põleb vilkuvalt** – aku laetuse tase on kõrge.



Ärge laadige akut kauem kui 8 tundi. Selle aja ületamine võib põhjustada aku elementide kahjustusi. Laadija ei lülitu pärast seda, kui aku on täis laetud, automaatselt välja. Roheline diod laadimisel põleb edasi. Aku laetuse taseme diodid kustuvad teatud aja möödudes. Enne aku laadimist eemaldamist lülitage laadija vooluvõrgust välja. Vältige järjekordset lühiajalist laadimist. Ärge pange akut pärast seadme lühiajalist kasutamist uuesti laadima. Ajavahemiku oluline lühenemine kahe laadimise vahel annab märku sellest, et aku on kulunud ja see tuleb välja vahetada.



Laadimisprotsessi ajal soojeneb laadija väga tugevalt. Ärge alustage tööd kohe pärast laadimist, vaid oodake, et aku jahtuks toatemperatuurini. See kaitseb akut kahjustumise eest.

AKU LAETUSE TASEME MÄRGUANNE



Aku on varustatud aku laetuse taseme näidikuga (3 LED-dioodi) (26). Aku laetuse taseme kontrollimiseks vajutage tööolulisi nuppe (25) (**joonis C**). Kõigi diodide süttimine näitab, et aku on täis. Kahe diodi süttimine näitab, et aku on pooltühi. Ainult ühe diodi süttimine näitab, et aku on tühi ja vajab laadimist.

LÕIKESÜGAVUSE REGULEERIMINE



Täisnurga all saagimise sügavust saab reguleerida vahemikus 0 kuni 46 mm.



- Vabastage lõikesügavuse luku nupp (27).
- Valige soovitud lõikesügavus (kasutades skaalat).
- Fikseerige lõikesügavuse luku nupp (27) (**joonis D**).

PARALLEELJUHIKU PAIGALDAMINE



Paralleelsaagimise juhiku võib paigaldada tikksae talla paremale või vasakule küljele.



- Keerake paralleeljuhiku lukustuspliid (20) lahti.
- Torgake paralleeljuhiku liist avaustesse sae tallas (16), seadistage soovitud kaugus (kasutades skaalat) ja keerake kinni paralleeljuhiku lukustuspliid (20) (**joonis E**).



Paralleeljuhiku juhtliist peab olema suunatud allapoole.



Paralleeljuhikut (28) võib kasutada ka saagimisel kaldenurgaga vahemikus 0° kuni 45°.



Ärge kunagi hoidke kätt või sõrmi töötava sae taga. Tagasilöögiõhu ilmumisel võib saag maha kukkuda, mis omakorda võib põhjustada tõsiseid kehavigastusi.

ALUMISE KATTE KÕRVALELÜKKAMINE



Saeketta (8) alumine kate (11) liigub saetera löikumisel seatavasse materjali automaatselt eest ära. Selle liigutamiseks käsitsi vajutage alumise katte kangi (5).

TOLMU EEMALDAMINE



Ketassaag on varustatud tolmu kogumisotsakuga (1), mis võimaldab eemaldada saagimisel tekkiva tolmu ja saepuru.

TÖÖ / SEADISTAMINE

SISSELÜLITAMINE / VÄLJALÜLITAMINE

Sae käivitamise ajal hoidke seda mõlema käega, sest mootori pöördemoment võib põhjustada tööriista kontrollimatut liikumist.



Arvestage, et pärast sae väljalülitamist pöörlevad selle liikuvad osad veel mõnda aega.



Seade on varustatud ohutuslülitiga, mis kaitseb juhusliku sisselülitamise eest. Ohutuslülitid nupud asuvad mõlemal pool korpust.



Sisselülitamine

- Sisselülitamine: vajutage üks tööüliti lukustusnuppudest (3) alla ja hoidke selles asendis (joonis F).
- Vajutage tööüliti nupp (4) alla (joonis G).
- Kui seade on käivitunud, võite tööüliti lukustuspupu (3) vabastada.

Väljalülitamine

- Tööüliti (4) vabastamisel lülitub seade välja.



Tööüliti nupu (4) vajutamisel süttib iga kord diodid (LED) (7), mis valgustab töökohta.

SAAGIMINE



Lõikejoont näitab lõikejoone näidik nurga 45° jaoks (18) või lõikejoone näidik nurga 0° jaoks (19) (joonis H).



- Töö alustamisel hoidke saagi alati kindlalt mõlema käega, kasutades mõlemat käepidet.
- Saagi tohib sisse lülitada ainult siis, kui see ei puutu kokku saagimiseks mõeldud materjaliga.
- Ärge suruge saele liiga tugevalt, rakendage mõõdukalt ja ühtlast survet.
- Saagimise lõppedes laske saeteral täielikult peatuda.
- Kui saagimine enne selle lõpetamist ettearvatult katkes, oodake töö jätkamisel pärast sae uut käivitamist, et saag saavutaks oma maksimaalse pöördekiiruse ja viige saag seejärel ettevaatlikult lõikejoone saetavas materjalis.
- Materjali (puidu) saagimisel ristikiudu kipuvad puidukiud lõikekohal üles tõusma ja rebenema, selle vähendamiseks lükake saagi edasi piisavalt aeglaselt.
- Kontrollige, kas alumine kate jõuab oma liikumises äärmise asendini.
- Enne saagimise alustamist veenduge alati, et saagimissügavuse luku kang ja jala seadistuse luku nupp oleksid nõuetekohaselt kinnitatud.
- Kasutage koos saega eranditule vaid saele sobivaid lõikeketaid, millel on sobiv välimine läbimõõt ja sobiv keskmise paigaldusava läbimõõt.
- Saetav materjal peab olema kindlalt kinnitatud.
- Asetage sae jala laiem osa materjali osale, mis ei ole veel saetud.



Mittestandardsete mõõtudega materjalide puhul kinnitage materjal tiseritöödeks mõeldud pitskruidude abil. Kui sae tald ei liigu tihedalt vastu töödeldavat materjali, vaid tõuseb selle kohale, võib tekkida tagasilöögi oht.



Töödeldava materjali korralik kinnitamine ja sae kindel hoidmine tagab parema kontrolli elektritööriista töö üle ja vähendab kehavigastuste tekke ohtu. Ärge üritage hoida väiksemaid materjalitükke käega.

TALLA REGULEERIMINE NURGA ALL LÕIKAMISE KORRAL



Ketassae reguleeritav tald võimaldab saagida ka nurga all vahemikus 0° kuni 45° (mõlemale poole).



- Vabastage jala seadistuse luku nupp (17) (joonis I).
- Seadistage sae jalg (16) soovitud nurga alla (0° kuni 45°), kasutades selleks skaalat.
- Keerake jala seadistuse luku nupp (17) kinni.



Pidage meeles, et saagimisel kaldenurga all esineb suurem tagasilöögi oht (lõikeketas võib suurema tõenäosusega takerduda), seepärast jälgige eriti tähelepanelikult, et sae jalg asetuks kogu oma pinnaga vastu saetavat materjali. Teostage

saagimine ühtlase liigutusega.

SAAGIMINE MATERJALI SÄLKAMISE ABIL

- Seadistage soovitud saagimissügavus, mis vastab saetava materjali paksusele.
- Kallutage saagi nii, et sae jala (16) esimene serv toetuks saetavale materjalile, püstloodis saagimise märges 0° aga asetseks kavandataval saagimisjoonel.
- Kui olete asetanud sae töö alustamise kohale, tõstke alumise kate kangi (5) abil üles alumine kate (11) (sae lõikeketas tõstetud materjali kohale).
- Käivitage seade ja oodake, et lõikekettad saavutaks täis-pöördekiiruse.
- Laske saag järk-järgult allapoole nii, et lõikeketas lõikuks materjali (selle liikumise ajal peab sae jala esimene serv puutuma vastu materjali pinda).
- Kui lõikeketas alustab saagimist, vabastage alumine kate.
- Kui sae jalg jõuab kogu oma pinna ulatuses vastu saetavat materjali, jätkake saagimist juhtides saagi ettepoole.
- Ärge kunagi tõmmake tagasi pöörleva lõikekettaga saagi, sest see võib viia tagasilöögi tekkeni.
- Lõpetage saagimine selle alustamisele vastupidisel viisil, juhtides saagi piki sae jala esiserva kokkupuute joont saetava materjaliga.
- Pärast sae väljalülitamist ja enne sae eemaldamist materjalist oodake, et saetera täielikult seiskuks.
- Vajadusel viimistlege pind lehtsae või käsisaie abil.

SUURTE MATERJALITÜKKIDE LÕIKAMINE VÕI KÜLJEST SAAGIMINE

Suuremate plaatide või laudade saagimisel tuleb need vastavalt toetada, et vältida saeketta takerdumist materjali ja selle hüplemist (tagasilöögi mõju).

KASUTAMINE JA HOOLDUS

Enne kui asute mistahes paigaldus-, reguleerimis-, parandus- või hooldustoimingute juurde, eemaldage seadmed küljest aku.

HOOLDAMINE JA HOIDMINE

- Soovitame puhastada seadet iga kord vahetult pärast kasutamist.
- Ärge kasutage seadme puhastamiseks vett ega muid vedelikke.
- Puhastage seadet puhta lapi või nõrga suruõhuja abil.
- Ärge kasutage puhastusvahendeid ega lahusteid, sest need võivad kahjustada seadme plastosi.
- Puhastage regulaarselt ventilatsiooniavasid mootori korpuses, et vältida seadme ülekuumenemist. Ärge toppige ventilatsiooniavade puhastamiseks neisse selliseid teravaid esemeid nagu kruvikeerajad ja muid sarnaseid esemeid.
- Juhul, kui kommutaatorist lendab liigselt sademeid, laske vastava kvalifikatsiooniga isikul kontrollida mootori süsiharjade seisundit.
- Normaalse kasutuse korral muutub lõiketera mingi aja möödudes nüriks. Selle tunnuseks on näiteks vajadus suruda saagimise ajal saele suurema jõuga.
- Kui ilmneb lõiketera vigastus, tuleb tera koheselt välja vahetada.
- Lõiketera peab olema alati terav.
- Hoidke seadet kuivas, lastele kättesaamatus kohas.
- Hoiustamise ajaks võtke seadme aku välja.

LÕIKEKETTA VAHETAMINE



- Komplektis oleva võtme abil keerake lahti (keerates vasakule) lõikeketta kinnituspolt (10).
- Sae spindli pöörlemise takistamiseks lukustage spindel lõikeketta poldi lahtikeeramise ajaks spindli lukustusnupu (15) abil (joonis K).

- Eemaldage võru välimine tihend (9).
- Alumise katte kangi (5) abil lükake alumist katet (11) niipalju üles, et see liiguks maksimaalselt ülemise katte (2) alla (sellel ajal kontrollige alumise katte vedru seisundit ja toimimist).
- Eemaldage löikeketas (8) läbi prao sae jalas (16).
- Seadke uus löikeketas asendisse, milles löikeketta hammaste suunda näitav nool löikekettal langeb täielikult kokku alumisel ja ülemisel kattel paikneva noole suunaga.
- Pistke uus löikeketas läbi prao sae jalas ja kinnitage spindlile nii, et see oleks surutud vastu sisemise võru pinda ja asetuks sellele sümmeetriliselt.
- Paigaldage võru välimine tihend (9) ja keerake kinni (keerates paremale) löikeketta kinnituspolst (10).
- Pärast löikeketta vahetamise lõpetamist asetage kuuskantvõti alati tagasi selle hoidmiseks ette nähtud kohale.



Jälgige, et paigaldatava saeketta hambad jääksid õigesse suunda. Elektritööriista spindli pöörlemissuunda näitab nool sae korpusel.

Saeketta haaramisel olge eriti ettevaatlik. Kasutage kaitsekindaid, et kaitsta käsi kokkupuute eest saeketta teravate löikehammastega.



Mistahes vead laske parandada seadme tootja volitatud hooldusfirmas.

TEHNILISED PARAMEETRID

NOMINAALANDMED

Akutoitel ketassaag		
Parameeter		Väärtus
Aku ping		18 V DC
Pöörlemiskiirus (ilma koormuseta)		4200 min ⁻¹
Kaldsaagimise ulatus		0° ÷ 45°
Löikeketa maksimaalne välimine läbimõõt		150 mm
Löikeketa sisemine läbimõõt		10 mm
Maksimaalne löikesügavus	90° nurga all	48 mm
	45° nurga all	36 mm
Kaitseklass		III
Kaal		2,475 kg
Tootmisaasta		2017

Graphite Energy+ süsteemi aku		
Parameeter	Väärtus	
Aku	58G001	58G004
Aku ping	18 V DC	18 V DC
Aku tüüp	Li-Ion	Li-Ion
Aku maht	2000 mAh	4000 mAh
Keskonnatemperatuuride vahemik	4°C – 40°C	4°C – 40°C
Laadimisaeg laadijaga 58G002	1 h	2 h
Kaal	0,400 kg	0,650 kg
Tootmisaasta	2017	2017

Graphite Energy+ süsteemi akulaadija

Parameeter	Väärtus
Laadija tüüp	58G002
Toitepinge	230 V AC
Toitesagedus	50 Hz
Laadimispinge	22 V DC
Maksimaalne laadimisvool	2300 mA
Keskonnatemperatuuride vahemik	4°C – 40°C
Aku 58G001 laadimise aeg	1 h
Aku 58G004 laadimise aeg	2 h
Kaitseklass	II
Kaal	0,300 kg
Tootmisaasta	2017

MÜRA JA VIBRATSIOONI PUUDUTAVAD ANDMED

Müra ja vibratsiooni info

Käesolevas juhendis esitatud tekkiva müra tasemed, nagu helirõhutase L_{pA} müra võimsustase L_{wA} ning mõõtemääramatus K, vastavad standardile EN 60745.

Alltoodud vibratsioonitase ah ja mõõtemääramatus K on esitatud kooskõlas standardiga EN 60745.

Käesolevas juhendis esitatud vibratsioonitase on mõõdetud standardis EN 60745 sätestatud mõõtmisprotseduuri järgi ja seda võib kasutada elektritööriistade võrdlemisel. Seda võib kasutada ka vibratsiooniga kokkupuute esialgseks hindamiseks. Esitatud vibratsioonitase on piisavalt esinduslik tööriista tavakasutuse puhul. Kui elektritööriista kasutatakse muul viisil või koos muude töötarvikutega, samuti juhul, kui tööriista piisavalt ei hooldata, võib vibratsioonitase muutuda. Ülaltoodud põhjused võivad suurendada kokkupuudet vibratsiooniga kogu tööaja vältel.

Vibratsiooniga kokkupuute põhjalikuks hindamiseks tuleb arvesse võtta ka ajavahemikke, mil tööriist on välja lülitatud või on sisse lülitatud, aga seda ei kasutata töö tegemiseks. Nii võib vibratsiooniga kokkupuute koguväärtus olla märgatavalt väiksem. Seadmega töötaja kaitsmiseks vibratsiooni mõju eest tuleb võtta täiendavaid ohutusmeetmeid, nagu tööriista ja töötarvikute regulaarne hooldamine, käte õige temperatuuri tagamine, sobiv töökorraldus.

Helirõhutase: $L_{pA} = 79,2$ dB (A) $K=3$ dB (A)

Müra võimsustase: $L_{wA} = 90,2$ dB (A) $K=3$ dB (A)

Mõõdetud vibratsioonitase (tagumine käepide):

$a_{h} < 2,5$ m/s² $K= 1,5$ m/s²

KESKKONNAKAITSE / CE

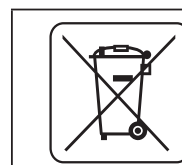

Ärge visake elektriseadmeid olmeprügi hulka, viige need käitlemiseks vastavasse asutusse. Infot toote utiliseerimise kohta annab müüja või kohalik omavalitsus. Kasutatud elektrilised ja elektroonilised seadmed sisaldavad keskkonnale ohtlikke aineid. Ümbertöötlemata seade kujutab endast ohtu keskkonnale ja inimeste tervisele.

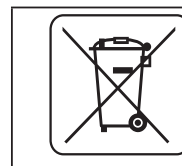

Ärge pange akut / patareisid olmejäätmete hulka ega visake neid tulle ega vette. Kahjustatud või kulunud akud tuleb nõuetekohaselt utiliseerida kooskõlas kehtiva akude ja patareide utiliseerimise direktiiviga.

* Tootjal on õigus muudatusi sisse viia.

„Grupa Topex Spółka z ograniczoną odpowiedzialnością” Spółka komandytowa, asukohaga Varsasavi, ul. Pograniczna 2/4 (edaspidi: „Grupa Topex”) informeerib, et kõik käesoleva juhendiga (edaspidi: juhend), muuhulgas selle teksti, fotode, skeemide, jooniste, samuti selle ülesehitusega seotud autoriõigused kuuluvad eranditult Grupa Topex’ile ja on kaitstud 4. veebruari 1994 autoriõiguste ja muude sarnaste õiguste seadusega (vt. Seaduste ajakiri 2006 Nr 90 Lk 631 koos hilisemate muudatustega). Kogu juhendi või selle osade kopeerimine, töötlemine ja modifitseerimine kommertseesmärkidel ilma Grupa Topex’i kirjaliku loata on rangelt keelatud ning võib kaasa tuua tsiviilvastutuse ning karistuse.

ПРЕВОД НА ОРИГИНАЛНАТА ИНСТРУКЦИЯ АКУМУЛАТОРЕН ЦИРКУЛЯР 58G008

ВНИМАНИЕ: ПРЕДИ ПРИСТЪПВАНЕ КЪМ УПОТРЕБА НА ЕЛЕКТРОИНСТРУМЕНТА СЛЕДВА ВНИМАТЕЛНО ДА ПРОЧЕТЕ НАСТОЯЩАТА ИНСТРУКЦИЯ И ДА Я ЗАПАЗИТЕ С ЦЕЛ ПО-НАТАТЪШНО ИЗПОЛЗВАНЕ.

ПОДРОБНИ ПРАВИЛА ЗА БЕЗОПАСНОСТ

ПОДРОБНИ ПРАВИЛА ЗА БЕЗОПАСНОСТ ПРИ УПОТРЕБАТА НА ЦИРКУЛЯРИ БЕЗ РАЗЦЕПВАЩ КЛИН

Внимание:

Преди да пристъпите към изпълнението на каквито и да било дейности, свързани с инсталиране, настройки, ремонти или обслужване (подмяна на режещия диск), трябва да извадите акумулатора от електроинструмента.

- **Дръжте ръцете си далеч от пространството на рязане и от режещия диск. Дръжте другата ръка върху допълнителната ръкохватка или върху корпуса на двигателя. Държейки циркуляра с двете ръце намалявате опасността от нараняване от режещия диск.**
- **Не пъхайте ръка под обработвания предмет.** Кожухът не може да ви предпази от въртящия се диск, режещ под обработвания предмет.
- **Настройте дълбочина на рязане, съответстваща на дебелината на обработвания предмет.** Препоръчва се режещият диск да се показва под рязания материал на разстояние по-малко от размера на зъба.
- **Никога не бива да държите обработвания предмет в ръцете или върху крака. Прикрепвайте обработвания предмет към солидна основа.** Здравото закрепване на обработвания предмет е важно предвид на това, да се избегне опасността от контакт с тялото, заклещването на въртящия се режещ диск или загубата на контрол върху рязането.
- **По време на работа, при която въртящият се диск може да докосне намиращите се под напрежение проводници или захранващия кабел на циркуляра, дръжте циркуляра за изолираните, предназначени за тази цел повърхности.** Докосването на „проводници под напрежение” до металните части на електроинструмента може да предизвика поразяване от електрически ток на оператора.
- **При надлъжното рязане винаги употребявайте направляваща за надлъжно рязане или направляваща за ръбове.** Това ще подобри прецизността на рязането и ще намали риска от заклещването на режещия диск.
- **Винаги употребявайте режещ диск със съответните размери на монтажните отвори.** Режещи дискове, които не пасват към закрепващото гнездо, могат да работят с вибрации и да доведат до загуба на контрол върху инструмента.
- **Никога не употребявайте при закрепването на режещия диск повредени или несъответстващи шайби или винтове.** Шайбите и винтовете, закрепващи режещия диск, са специално проектирани за циркуляра с цел да се осигури оптималното му функциониране и безопасност при експлоатация.

ИЗТЛАСКВАНЕ, ПРИЧИНИ ЗА ИЗТЛАСКВАНЕТО И ПРЕДОТВРЯВАНЕ НА ИЗТЛАСКВАНЕТО.

- Изтласкването назад представлява внезапно повдигане и отдръпване на циркуляра към оператора по линията на рязане, предизвикано от неправилно рязане поради закачен, притиснат или неправилно направляван режещ диск;
- Когато режещият диск на циркуляра е закачен или притиснат в пролуката, дискът спира да се върти и реакцията на двигателя води до внезапно изместване на циркуляра назад в посока към оператора;
- При положение, че режещият диск е криво или неправилно разположен в обработвания елемент, зъбите на диска могат, след като излязат от материала, да се ударят в горната повърхност на обработвания материал предизвиквайки повдигане на циркуляра и изтласкването му в посока на оператора.

ВНИМАНИЕ! Изтласкването назад е резултат от неправилната употреба на циркуляра или неправилните процедури или условия на експлоатация и може да бъде избегнато при спазването на съответните посочени по-долу предпазни мерки.

- **Дръжте циркуляра здраво с двете ръце и разположете раменете така, че да издържите силата от изтласкването назад. Тялото трябва да е от едната страна на циркуляра, но да не се покрива с линията на рязането.** Изтласкването може да предизвика внезапно преместване на циркуляра назад, но силата на задното изтласкване може да бъде контролирана от оператора при условие, че са спазени съответните предпазни мерки.
- **Когато режещият диск се заклещва или прекъсва работа поради някаква причина, трябва да се освободи пусковия бутон и циркуляра да се държи неподвижно в материала, докато дискът окончателно не спре да се върти.**
- **Никога не се опитвайте да изваждате режещия диск от обработвания материал или да дърпате циркуляра назад. Докато режещият диск се върти, той може да предизвика изтласкване назад.** Да се проучи възможността за извършване на коригиращи операции с цел елиминирането на причините за заяждането на режещия диск.
- **В случай на повторно включване на циркуляра в обработвания елемент изравнете режещия диск в прореза и проверете, дали зъбите на режещия диск не са блокирани в материала.** Ако режещият диск заяжда при повторното включване на циркуляра, той може да се измъкне и да предизвика задно изтласкване спрямо обработвания елемент.
- **Подпирайте големите плочи, за да намалите риска от заклещване и изтласкване назад на циркуляра.** Големите плочи обикновено се огъват под собствената си тежест. Подпорите следва да се поставят под плочата от двете ѝ страни, близо до линията на рязане и до краищата на плочата
- **Не употребявайте изхабени или повредени режещи дискове.** Изхабените или неправилно разположени зъби на режещия диск образуват тесен прорез, предизвикващ прекомерно триене, заяждане на режещия диск и изтласкване назад.
- **Настройте добре стягите за дълбочината на рязане и ъгъла на наклон, преди да извършите рязането.** В случай, че настройките на циркуляра се променят по време на рязане, може да се стигне до заклещване и до изтласкване назад.
- **Особено трябва да се внимава при дълбочинно рязане на преградни стени.** Режещият диск може да реже предмети, които не могат да бъдат забелязани отвън, предизвиквайки изтласкване назад.

ФУНКЦИЯ НА ДОЛЕН ЗАЩИТЕН КОЖУХ

- **Преди всяка употреба трябва да проверите, дали долният кожух е правилно поставен. Не ползвайте циркуляра при**

положение, че долният кожух не се движи свободно и не се затваря веднага. Никога не фиксирайте и не оставяйте долния кожух в отворено положение. Ако циркулярът бъде случайно изпуснат, долният кожух може да бъде изкривен. Повдигнете долния кожух с помощта на дръжката за отваряне и проверете, дали той се движи свободно и не допира до диска или до друга част на устройството за всеки ъгъл и дълбочина на рязане.

- **Проверете функционирането на пружината на долния кожух. В случай, че кожухът и пружината не функционират правилно, те следва да бъдат ремонтирани преди употреба.** Задействането на долния кожух може да бъде забавено вследствие на повредени части, лепкави наслагвания или натрупването на замърсявания.
- **Ръчно отстраняване на долния кожух се допуска единствено при специалните рязания – “дълбочинно рязане” и “сложно рязане”.** Повдигнете долния кожух с помощта на дръжката за отваряне и когато дискът навлезе в материала, долният кожух следва да бъде освободен. При всички останали видове рязания се препоръчва долният кожух да бъде оставен да действа сам.
- **Винаги трябва да наблюдавате, дали долният кожух закрива режещия диск, преди да поставите циркуляра на работната маса или на пода.** Ако въртящият се режещ диск не е закрит, това ще доведе до положение, при което циркулярът се връща назад режейки всичко по пътя си. Следва да се вземе предвид времето, необходимо за спирането на режещия диск след изключване.

ДОПЪЛНИТЕЛНИ УКАЗАНИЯ ОТНОСНО БЕЗОПАСНОСТТА

- Не употребявайте режещи дискове, които са повредени или деформирани.
- Не употребявайте абразивни дискове.
- Употребявайте само режещи дискове, препоръчвани от производителя и отговарящи на изискванията на стандарт EN 847-1.
- Не употребявайте режещи дискове, които не притежават зъби с върхове от металокерамични твърди сплави.
- **Дървесната прах от някои видове дървесина може да бъде опасна за здравето.** Директен физически контакт с дървесната прах може да предизвика алергични реакции и/или заболявания на дихателната система на оператора или намиращите се в близост лица. Дървесната прах от дъб или бук се смята за канцерогенна, особено в съчетание с вещества за обработка на дървесината (импрегиращи препарати).
- Употребявайте средства за лична защита, такива като:
 - антифони с цел намаляване на опасността от загуба на слух;
 - предпазни средства за очите;
 - предпазни средства за дихателните пътища с цел намаляване на риска от вдишването на вредни прахове;
 - ръкавици за обслужване на режещи дискове и други грапави и остри материали (когато това е възможно, режещите дискове трябва да се държат за отвора);
- При рязане на дървесина трябва да включите системата за отвеждане на прах.
- Следва да изберете режещ диск за вида материал, който ще режете.
- Циркулярът не бива да се използва за рязане на други материали с изключение на дървесина или дървесинopodobни материали.
- Не се разрешава използването на циркуляра без кожух или когато е блокиран.
- Подът около работното място на машината трябва да е в добро състояние, без излишни материали и стърчащи елементи.
- Трябва да се осигури адекватно осветление на работното място.

- Работникът, обслужващ машината трябва да бъде съответно обучен в областта на използването, обслужването и работата с инструмента.
- Обърнете внимание на максималната скорост, обозначена върху режещия диск.
- Проверете, дали използваните части отговарят на препоръките на производителя.
- Ако циркулярът е снабден с лазер, неговата смяна с друг вид лазер е недопустима, а ремонтите трябва да бъдат извършвани от сервиз.
- Не използвайте електроинструмента фиксиран неподвижно. Съоръжението не е пригодно за работа с маса за рязане.

ПРАВИЛНО ОБСЛУЖВАНЕ И ЕКСПЛОАТАЦИЯ НА АКУМУЛАТОРИТЕ

- Процесът на зареждане на акумулатора трябва да протича под надзора на потребителя.
- Трябва да се избягва зареждане на акумулатора при температури по-ниски от 0°C.
- **Акумулаторите трябва да се зареждат само със зарядното устройство, препоръчано от производителя.** Използване на зарядно устройство, предназначено за зареждане на друг вид акумулатор, създава опасност от възникване на пожар.
- **Когато акумулаторът не се използва, трябва да го съхранявате далеч от метални предмети като кламери, монети, ключове, гвоздеи или други малки метални предмети, които могат да предизвикат късо съединение на клемите.** Късото съединение на клемите на акумулатора може да предизвика изгаряне или пожар.
- **В случай на повреда и/или неправилно използване на акумулатора може да се стигне до отделяне на газове.** Трябва да проветрите помещението и при наличие на оплаквания да потърсите медицинска помощ. Газовете могат да увредят дихателните пътища.
- **При неблагоприятни условия от акумулатора може да изтече течност. Изтичащата от акумулатора течност може да причини дразнене или изгаряне.** При констатиране на теч трябва да следвате указанията по-долу:
 - внимателно избършете течността с кърпа. Избягвайте контакт на течността с кожата или очите.
 - ако се стигне до контакт на течността с кожата, трябва веднага да промиете тези места по тялото обилно с чиста вода и евентуално да неутрализирате течността с неагресивна киселина като сок от лимон или оцет.
 - ако течността проникне в очите, незабавно трябва да ги изплакнете обилно с чиста вода в продължение на минимум 10 минути и да потърсите медицинска помощ.
- **Да не се използва акумулатор, който е повреден или модифициран.** Повредени или модифицирани акумулатори могат да работят по непредвидим начин и да доведат до пожар, експлозия или опасност от наранявания.
- **Акумулаторът не бива да се излага на въздействието на влага или вода.**
- Акумулаторът винаги трябва да се пази далеч от източници на топлина. Не оставяйте акумулатора за продължително време в среда с висока температура (на слънчеви места, в близост до отоплителни радиатори или навсякъде там, където температурата надвишава 50°C)
- **Акумулаторът не бива да се излага на въздействието на огън и прекомерно висока температура.** Излагането на въздействието на огън или температура над 130°C може да доведе до експлозия.

ВНИМАНИЕ! Температура 130°C по Целзий може да се определи като 265°F по Фаренхайт.

- **Следва да се спазват всички инструкции за зареждане на акумулатора. Не бива да зареждате акумулатора при температура, надвишаваща определения обхват в таблицата с номинални данни от инструкцията за обслужване.** Неправилно зареждане или зареждане при температура със стойност извън определения обхват може да причини повреда на акумулатора и да повиши опасността от възникване на пожар.

РЕМОНТ НА АКУМУЛАТОРИТЕ

- **Ремонтът на повредени акумулатори е забранен.** Ремонт на акумулатора може да бъде извършен само от производителя или от оторизиран сервиз.
- **Изабеният акумулатор трябва да бъде предаден на мястото за обезвреждане на този вид опасни отпадъци.**

УКАЗАНИЯ ЗА БЕЗОПАСНОСТ ЗА ЗАРЯДНОТО УСТРОЙСТВО

- **Зарядното устройство не бива да се излага на въздействието на влага или вода.** Проникването на вода в зарядното устройство повишава опасността от токов удар. Зарядното устройство може да се използва само на закрито в сухи помещения.
- Преди да пристъпите към каквито и да било дейности по обслужване или почистване на зарядното устройство, трябва да го изключите от захранващата мрежа.
- **Не използвайте зарядното устройство, когато е поставено върху леснозапалима основа (напр. върху хартия, текстил), нито в съседство на леснозапалими вещества.** С оглед повишаване на температурата на зарядното устройство по време на процеса на зареждане има опасност от възникване на пожар.
- **Всеки път преди използване на зарядното устройство следва да проверите неговото състояние - кабела и щекера.** В случай на констатирани повреди зарядното устройство да не се използва. **Забранено е предприемане на опити за разглобяване на зарядното устройство.** Всички ремонти трябва да се извършат от оторизиран технически сервиз. Неправилно проведен монтаж на зарядното устройство може да причини токов удар или пожар.
- Деца и лица с физически, емоционални или психически увреждания и други лица, които нямат достатъчен опит и познания за обслужване на зарядното устройство при спазване на всички правила за безопасност, не бива да обслужват зарядното устройство без надзор на отговорно лице. В противен случай има опасност от неправилно обслужване на устройството, в резултат на което може да се стигне до наранявания.
- **Когато зарядното устройство не се използва, трябва да бъде изключено от електрическата мрежа.**
- **Следва да се спазват всички инструкции за зареждане, не бива да зареждате акумулатора при температура със стойност извън определения в таблицата с номинални стойности обхват, посочен в инструкцията за обслужване.** Неправилно зареждане или зареждане при температура със стойност извън определения обхват може да причини повреда на акумулатора и да повиши опасността от възникване на пожар.

РЕМОНТ НА ЗАРЯДНОТО УСТРОЙСТВО

- **Ремонтът на повредени зарядни устройства е забранен.** Ремонт на зарядното устройство може да бъде извършен само от производителя или от оторизиран сервиз.
- **Изабеното зарядно устройство трябва да бъде предадено на мястото за обезвреждане на този вид отпадъци.**

ВНИМАНИЕ! Устройството е предназначено за работа вътре в помещенията.

Въпреки използването на безопасна по проект конструкция на устройството и използването на предпазни средства и допълнителни предпазни мерки, винаги съществува остатъчен риск от нараняване по време на работа.

Акумулаторите Li-Ion могат да протекат, да се запалят или да избухнат, ако бъдат загрети до високи температури или при късо съединение. Не бива да се съхраняват в автомобила през горещи слънчеви дни. Акумулаторът не бива да бъде отварян. Акумулаторите Li-Ion са оборудвани с електронни обезопасителни устройства, които ако бъдат повредени, могат да причинят запалване или експлозия на акумулатора.

Обяснение на използваните пиктограми



1. Прочетете инструкцията за обслужване, спазвайте съдържащите се в нея предупреждения и правила за безопасност.
2. Използвайте защитни очила и антифони.
3. Използвайте защитна маска.
4. Не допускайте децата в близост до устройството.
5. Пазете устройството от дъжд.
6. Използвайте на закрито, пазете от вода и влага.
7. Внимание, остри елементи!
8. Използвайте защитни ръкавици.
9. Рециклиране.
10. Втори клас на защита.
11. Разделно събиране.
12. Не хвърляйте батериите в огън.
13. Опасни за водна среда.
14. Да не се допуска до загряване над 50°C.

КОНСТРУКЦИЯ И ПРЕДНАЗНАЧЕНИЕ

Циркулярът е електрически инструмент, захранван от акумулатор. Задвижва се от комутаторен двигател за постоянен ток с постоянни магнити и планетна предавка. Този тип електроинструменти е широко използван за рязане на дървесина и дървесиноподобни материали. Не се разрешава използването му за рязане на дърва за отопление. Опитите да се използва циркуляра за цели, различни от посочените, ще бъдат считани за неправилна употреба. Циркулярът следва

да се използва само със съответните режещи дискове със зъби, покрити с металокерамични твърди сплави. Циркулярът е проектиран за леки работи в дърводелските работилници и за всякакви други работи свързани със самостоятелната любителска дейност (майсторене).

Не се разрешава използването на електроинструмента за дейности, различни от неговото предназначение.

ОПИСАНИЕ НА ГРАФИЧНИТЕ СТРАНИЦИ

Представеното по-долу номериране се отнася за елементите на устройството, представени върху графичните страници в настоящата инструкция.

1. Накрайник за отвеждане на прахта
2. Горен кожух
3. Блокировка на бутона за включване
4. Бутон за включване
5. Лост на долния кожух
6. Предна ръкохватка
7. Осветление
8. Режещ диск
9. Фланцова шайба
10. Винт за закрепване на режещия диск
11. Долен кожух
12. Направляваща за дълбочина на рязане
13. Главна ръкохватка
14. Гнездо за монтиране на акумулатора
15. Бутон за блокиране на шпиндела
16. Плоча
17. Въртящ бутон за блокиране на плочата
18. Лазерен показалец за линия на рязане под ъгъл 45°
19. Лазерен показалец за линия на рязане под ъгъл 0°
20. Въртящ бутон за блокиране на успоредната направляваща
21. Бутон за закрепване на акумулатора
22. Акумулатор
23. Зарядно устройство
24. LED диоди
25. Бутон на сигнализацията за нивото на зареждане на акумулатора
26. Сигнализация за нивото на зареждане на акумулатора (LED диоди).
27. Въртящ бутон за блокиране на дълбочината на рязане
28. Успоредна направляваща

* Между представената фигура и продукта може да има разлика.

ОПИСАНИЕ НА ИЗПОЛЗВАНИТЕ ГРАФИЧНИ СИМВОЛИ



ОБОРУДВАНЕ И АКСЕСОАРИ

1. Успоредна направляваща - 1 бр.
2. Шестостенен ключ - 1 бр.

ПОДГОТОВКА ЗА РАБОТА

ИЗВАЖДАНЕ / ПОСТАВЯНЕ НА АКУМУЛАТОРА

- Натиснете бутон (21) и извадете акумулатора (22) (фиг. А).
- Поставете заредения акумулатор (22) в гнездото на

акумулатора (14) в главната ръкохватка (13), докато чуете щракване на бутона за закрепване на акумулатора (21).

ЗАРЕЖДАНЕ НА АКУМУЛАТОРА

 Циркулярът се доставя с частично зареден акумулатор. Зареждането трябва да се извършва при температура на околната среда в обхват от 4°C до 40°C. Нов акумулатор или акумулатор, който не е бил употребяван дълго време, придобива пълна способност за захранване след около 3 - 5 цикъла на зареждане и разреждане.

-  Извадете акумулатора (22) от инструмента (фиг. А).
- Включете зарядното устройство в контакт на захранващата мрежа (230 V AC).
- Поставете акумулатора (22) в зарядното устройство (23) (фиг. В). Проверете, дали акумулаторът е поставен правилно (пъхнат докрай).

 След включване на зарядното устройство в мрежовия контакт (230 V AC) ще светне зеленият диод (24) на зарядното устройство, който сигнализира свързване към напрежението.

След поставяне на акумулатора (22) в зарядното устройство (23) ще светне червеният диод (24) на зарядното устройство, който сигнализира, че акумулаторът е в процес на зареждане.

Едновременно светят с мигаща светлина зелените диоди (26) за нивото на зареждане на акумулатора в различни комбинации (вижте описанието по-долу).

- Всички диоди светят с мигаща светлина** - сигнализиране за изтощен акумулатор и необходимост от зареждането му.
- 2 от диодите светят с мигаща светлина** - сигнализиране за частично разреждане на акумулатора.
- 1 диод свети с мигаща светлина** - сигнализиране на високо ниво на зареждане на акумулатора.

 След зареждането на акумулатора диод (24) в зарядното устройство свети със зелена светлина, а всички диоди за нивото на зареждане на акумулатора (26) светят с непрекъсната светлина. След изтичане на определено време (ок. 15 сек.) диодите за нивото на зареждане на акумулатора (26) изгасват.

 Времето за зареждане на акумулатора не трябва да надвишава 8 часа. Надвишаването на това време може да причини повреда на клетките на акумулатора. Зарядното устройство няма да се изключи автоматично след пълното зареждане на акумулатора. Зеленият диод на зарядното устройство ще продължи да свети. Диодите за нивото на зареждане на акумулатора след известно време ще изгаснат. Преди да извадите акумулатора от зарядното устройство, следва да изключите зарядното от захранващия контакт. Избягвайте кратки, следващи едно след друго зареждания. Акумулаторът не трябва да се дозарежда след кратко използване на електроинструмента. Значително намаляване на времето между поредните изисквани зареждания на акумулатора означава, че акумулаторът е износен и трябва да бъде подменен с нов.

 По време на процеса на зареждане акумулаторите силно се загряват. Не предприемайте работни дейности веднага след зареждане на акумулатора - изчакайте, докато акумулаторът се охлади до стайна температура. Това ще предотврати увреждане на акумулатора.

СИГНАЛИЗИРАНЕ НА НИВОТО НА ЗАРЕЖДАНЕ НА АКУМУЛАТОРА.

 Акумулаторът е оборудван със сигнализация на нивото на зареждане (3 LED диода) (26). За проверка на нивото на зареждане на акумулатора трябва да натиснете бутон (25) (фиг. С). Светенето на всички диоди сигнализира високо ниво на зареждане на акумулатора. Когато светят 2 от диодите - сигнализиране за частично разреждане на акумулатора. Когато свети само 1 диод - сигнализиране за изтощен акумулатор и необходимост от зареждането му.

НАСТРОЙКА НА ДЪЛБОЧИНАТА НА РЯЗАНЕ

Дълбочината на рязане под прав ъгъл може да бъде регулирана в диапазона от 0 до 46 mm.

-  Разхлаете въртящия бутон за блокиране на дълбочината на рязане (27).
- Настройте желаната дълбочина на рязане (използвайки скалата).
- Блокирайте въртящия бутон за блокиране на дълбочината на рязане (27) (фиг. D).

МОНТАЖ НА НАПРАВЛЯВАЩАТА ЗА УСПОРЕДНО РЯЗАНЕ

Направляващата може да бъде монтирана от дясната или лявата страна на електроинструмента.

-  Разхлаете въртящия бутон за блокиране на успоредната направляваща (20).
- Пъхнете летвата на успоредната направляваща в отворите на плочата на циркуляра (16). Настройте желаната дълбочина на рязане (използвайки скалата) и закрепете успоредната направляваща с помощта на въртящия бутон за блокиране на успоредната направляваща (20) (фиг. E).

Водещата летва на успоредната направляваща трябва да бъде ориентирана надолу.

Успоредната направляваща (28) може да се използва също така за рязане под ъгъл в диапазон от 0° до 45°.

Никога не бива да се допуска ръцете или пръстите да се намират зад работещия циркуляр. В случай на изтласкване назад циркулярът може да падне върху ръката, което може да доведе до сериозно нараняване на тялото.

ОТКЛОНЯВАНЕ НА ДОЛНИЯ КОЖУХ

Долният кожух (11) на режещия диск (8) автоматически се отдръпва при докосване до рязания материал. За да се отдръпне ръчно, трябва да се премести лоста на долния кожух (5).

ОТВЕЖДАНЕ НА ПРАХТА

Циркулярът е снабден с накрайник за отвеждане на прахта (1), позволяващ отстраняването на възникналите при рязането стърготини и прах.

РАБОТА / НАСТРОЙКИ

ВКЛЮЧВАНЕ / ИЗКЛЮЧВАНЕ

При включването на циркуляра трябва да го държите с двете ръце, тъй като въртящият момент на двигателя може да предизвика неконтролируемо обръщане на електроинструмента.

Не забравяйте, че след изключване на циркуляра неговите подвижни елементи известно време продължават да се въртят.

Циркулярът е снабден с блокировка на пусковия бутон, предпазваща от случайно включване. Бутонът на блокировката на пусковия бетон се намира от двете страни на корпуса.

Включване

-  Натиснете един от бутоните на блокировката на пусковия бутон (3) и задръжте в тази позиция (фиг. F).
- Натиснете пусковия бутон (2) (фиг. G).
- След включване на електроуредата можете да освободите бутона на блокировката на пусковия бутон (3).

Изключване

- Освобождаването на натиска върху пусковия бутон (4) ще изключи електроуредата.

С всяко натискане на пусковия бутон (4) светва LED диодът (7), осветяващ зоната на работа.

РЯЗАНЕ



Линията на рязане е обозначена от показалеца на линията на рязане (18) за ъгъл 45° или (19) за ъгъл 0° (фиг. Н).

- При започване на работа циркуляра винаги трябва да се държи здраво с двете ръце използвайки двете ръкохватки.
- Циркуляра можете да включите само тогава, когато е отдръпнат от материала, предназначен за рязане.
- Не бива да натискате циркуляра с прекомерна сила, върху него трябва да се оказва равномерен и постоянен натиск.
- След приключване на работа изчакайте, докато дискът окончателно спре да се върти.
- В случай, че рязането бъде прекъснато предварително, преди да продължите, следва да изчакате след включването циркулярът да достигне своята максимална скорост на въртене, след което внимателно насочете режещия диск към прореза на обработвания материал.
- При рязане напречно на влакната на материала (дървесината) влакната обикновено се повдигат нагоре и се откъсват (преместването на циркуляра с малка скорост намалява тази тенденция).
- Проверете, дали долният кожух при преместването си достига до крайно положение.
- Винаги преди пристъпване към рязане трябва да проверите, дали бутонът на блокировката за дълбочината на рязане и въртящите бутони за блокировката на настройката на плочата на циркуляра са правилно фиксирани.
- За работа с циркуляра използвайте само режещи дискове със съответния външен диаметър и съответния диаметър на отвора за монтиране на диска.
- Рязаният материал трябва да бъде надеждно, неподвижно фиксиран.
- Широка част на основната плоча на циркуляра следва да се разполага върху тази част от материала, която не е рязана.



Ако размерите на материала са малки, следва да го закрепите с дърводелско менгеме. Ако плочата на циркуляра не се премества по обработвания материал и е повдигната, съществува опасност от изтласкване назад.



Правилното закрепване на обработвания материал и здравото държане на циркуляра осигуряват пълен контрол върху работата на електроинструмента, което позволява да се избегне опасността от телесни наранявания. Не се разрешава да се държат малки парчета материал с ръка.



РЕГУЛИРАНЕ НА ПЛОЧАТА ПРИ РЯЗАНЕ ПОД ЪГЪЛ

Регулируемата плоча на циркуляра позволява рязане под ъгъл в обхват от 0° до 45°.



- Разхлабете въртящия бутон за блокиране на настройката на плочата (17) (фиг. I).
- Настройте главната плоча (16) под желания ъгъл (от 0° до 45°) използвайки скалата.
- Затегнете въртящия бутон за блокиране на настройката на плочата (17).



Не забравяйте, че при рязане под ъгъл съществува по-голяма опасност от изтласкване назад (по-голяма възможност за заклещване на режещия диск), затова следва да се обърне особено внимание главната плоча да опира с цялата си повърхност до обработвания материал. Рязането да се извършва с плавни движения.

РЯЗАНЕ ЧРЕЗ ВРЯЗВАНЕ В МАТЕРИАЛА



- Настройте желаната дълбочина на рязане, отговаряща на дебелината на рязания материал.
- Наклонете циркуляра така, че предният ръб на главната плоча (16) да се опира до предвидения за рязане материал, а знакът 0° за перпендикулярно рязане да се намира върху линията на предвиденото рязане.

- След поставянето на циркуляра на мястото на началото на рязането повдигнете долния кожух (11) с помощта на лоста на долния кожух (5) (режещият диск на циркуляра е повдигнат над материала).
- Включете електроинструмента и изчакайте, докато режещият диск достигне пълна скорост на въртене.
- Постепенно наведете циркуляра, връзвайки се с режещия диск в материала (по време на това движение предният ръб на главната плоча трябва да опира до повърхността на материала).
- Когато дискът започне рязането, освободете долния кожух.
- Когато плочата с цялата си повърхност се опре върху материала, продължете рязането, като премествате циркуляра напред.
- В никакъв случай не бива да издърпвате циркуляра, когато дискът се върти, понеже съществува опасност от изтласкване назад.
- Врязването завършете по начин, обратен на неговото започване, като обръщате циркуляра около допирната линия на предния ръб на главната плоча на циркуляра с обработвания материал.
- Изчакайте след изключването на циркуляра, докато дискът спре изцяло да се върти, преди да извадите циркуляра от материала.
- В случай на необходимост от заобляне на ръбовете, обработването приключете с помощта на прободен или ръчен трион.

РЯЗАНЕ ИЛИ ОТРЯЗВАНЕ НА ГОЛЕМИ ПАРЧЕТА МАТЕРИАЛ



При рязане на големи плочи или дъски трябва съответно да ги подпрете с цел да се избегне евентуалното отскачане на диска (изтласкване) вследствие на заклещването на режещия диск в прореза на материала.

ОБСЛУЖВАНЕ И ПОДДРЪЖКА

Преди да пристъпите към изпълнението на каквито и да било дейности, свързани с инсталиране, настройка, ремонт или обслужване, трябва да извадите акумулатора от електроинструмента.

ОБСЛУЖВАНЕ И ПОДДРЪЖКА

- Препоръчва се почистване на уреда веднага след всяко използване.
- За почистване не бива да се използва вода или други течности.
- Уредът да се почиства със суха кърпа или да се продуха със стъстен въздух с ниско налягане.
- Да не се използват никакви почистващи средства или разтворители, тъй като те могат да повредят пластмасовите части на уреда.
- Необходимо е редовно да се почистват вентилационните отвори в корпуса на двигателя, за да не се стигне до прегряване на уреда. Не бива да почиствате вентилационните отвори с използване на остри отвертки или подобни предмети.
- В случай на прекомерно искрене на комутатора възложете на квалифицирано лице проверка на въглените четки на двигателя.
- При нормална експлоатация режещият диск след известно време се изтъпява. Признак за изтъпяването е необходимостта от увеличаване на натиска при придвижването на циркуляра по време на рязане.
- В случай на констатиране на повреда на режещия диск той следва незабавно да бъде подменен.
- Режещият диск трябва да бъде винаги остър.
- Електроуредът винаги трябва да се съхранява на сухо място, недостъпно за деца.
- Уредът трябва да се съхранява с изваден акумулатор.

ПОДМЯНА НА РЕЖЕЩИЯ ДИСК



- С помощта на доставения ключ отвинтете закрепващия винт на режещия диск (10), въртейки наляво.
- За да предотвратите въртенето на шпиндела на циркуляра по време на отвиване на закрепващия винт на режещия диск, трябва да блокирате шпиндела с бутона за блокиране на шпиндела (15) (фиг. К).
- Демонтирайте външната фланцова шайба (9).
- С помощта на лоста на долния кожух (5) преместете долния кожух (11) така, че максимално да се скрие в горния кожух (2) (през това време трябва да се провери състоянието и действието на пружината, издърпваща долния кожух).
- Извадете режещия диск (8) през пролуката в главната плоча на циркуляра (16).
- Поставете новия режещ диск в положение, в което ще има пълно съответствие на разположението на зъбите на режещия диск и посочената върху него стрелка с посоката на стрелката върху горния и долния кожух.
- Пъхнете режещия диск през пролуката в плочата на циркуляра и го монтирайте към шпиндела така, че да бъде притиснат към вътрешния фланец и централно разположен върху вдлъбнатата му част.
- Монтирайте вътрешната фланцова шайба (9) и затегнете закрепващия винт на режещия диск (10), като въртите надясно.
- След завършване на дейностите по подмяна на режещия диск винаги трябва да поставите шестоъгълния ключ на мястото, предназначено за неговото съхранение.



При монтажа на режещия диск следва да обърнете внимание зъбите на режещия диск да бъдат разположени в правилна посока. Посоката на въртене на шпиндела на електроинструмента е показана със стрелка върху корпуса на циркуляра.

Трябва да запазите повишено внимание при хващане на режещия диск. Следва да използвате защитни ръкавици с цел защита на ръцете при контакт с острите зъби на режещия диск.



Всички повреди следва да бъдат отстранявани от оторизиран сервис на производителя.

ТЕХНИЧЕСКИ ПАРАМЕТРИ

НОМИНАЛНИ ДАННИ

Акумулаторен циркуляр		
Параметър		Стойност
Напрежение на акумулатора		18 V DC
Скорост на въртене (без натоварване)		4200 min ⁻¹
Диапазон на рязане под ъгъл		0° ÷ 45°
Макс. външен диаметър на режещия диск		150 mm
Диаметър на отвора на режещия диск		10 mm
Максимална дълбочина на рязане	Под ъгъл 90°	48 mm
	Под ъгъл 45°	36 mm
Клас на защита		III
Тегло		2,475 kg
Година на производство		2017

Акумулатор от система Graphite Energy+

Параметър	Стойност	
Акумулатор	58G001	58G004
Напрежение на акумулатора	18 V DC	18 V DC
Тип на акумулатора	Li-Ion	Li-Ion
Капацитет на акумулатора	2000 mAh	4000 mAh
Диапазон на температурата на околната среда	4°C – 40°C	4°C – 40°C
Време за зареждане със зарядно устройство 58G002	1 h	2 h
Маса	0,400 kg	0,650 kg
Година на производство	2017	2017

Зарядно устройство система Graphite Energy+

Параметър	Стойност
Вид на зарядното устройство	58G002
Захранващо напрежение	230 V AC
Честота на захранването	50 Hz
Напрежение на зареждането	22 V DC
Макс. ток на зареждането	2300 mA
Диапазон на температурата на околната среда	4°C – 40°C
Време за зареждане на акумулатор 58G001	1 h
Време за зареждане на акумулатор 58G004	2 h
Клас на защита	II
Маса	0,300 kg
Година на производство	2017



ДАНИИ ЗА ШУМА И ВИБРАЦИИТЕ

Информация относно шума и вибрациите

Нивата на излъчване на шум като нивото на излъчваното акустично налягане L_{pA} и нивото на акустичната мощност L_{WA} и неопределеността на измерването K са посочени по-долу в съответствие със стандарт EN 60745.

Стойностите на вибрациите a_h и неопределеността на измерването K , означени в съответствие със стандарт EN 60745, са посочени по-долу.

Посоченото по-долу в настоящата инструкция ниво на вибрации е измерено съгласно определената в стандарт EN 60745 процедура за измерване и може да се използва като критерии за сравняване на електроинструменти. Също така може да се използва за предварителна оценка за експозиция на вибрации.

Посоченото ниво на вибрации е референтно ниво за основните приложения на електроинструмента. Ако електроинструментът бъде използван за други цели или с други инструменти, както и ако не бъде добре поддържан в изправно състояние, нивото на вибрациите може да се различава от посоченото. Посочените по-горе причини могат да доведат до повишаване на експозицията на вибрации по време на целия период на работа.

С цел точно определяне на експозицията на вибрации трябва да се вземат предвид периодите, когато електроинструментът е изключен или когато включен, но не се използва за работа. По този начин общата експозиция на вибрации може да се окаже значително по-ниска. Следва да се въведат допълнителни мерки за безопасност за защита на потребителя от въздействието на вибрациите, като: поддръжка на електроинструмента и работните накрайници, осигуряване на подходяща температура на ръцете, правилна организация на работа.

Ниво на акустичното налягане: $L_{pA} = 79,2 \text{ dB (A)}$ $K=3\text{dB (A)}$
 Ниво на акустичната мощност: $L_{wA} = 90,2 \text{ dB (A)}$ $K=3\text{dB (A)}$
 Стойност на ускорение на вибрациите:
 $a_p < 2,5 \text{ m/s}^2$ $K= 1,5 \text{ m/s}^2$

ОПАЗВАНЕ НА ОКОЛНАТА СРЕДА / CE

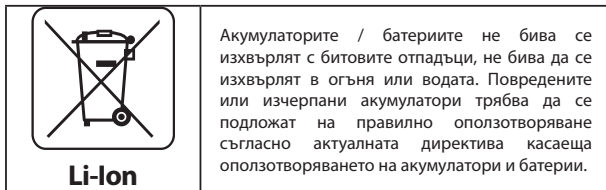
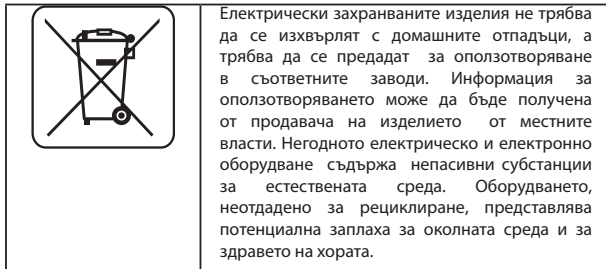

* Запазва се правото за извършване на промени.

„Grupa Torhex Spółka z ograniczoną odpowiedzialnością” Spółka komandytowa със седалище във Варшава, ул. Погранична 2/4 (наричана по-нататък : „Grupa Torhex”) информира, че всякакви авторски права относно съдържанието на инструкция (наричана по-нататък : „Инструкция”), включващи между другото нейния текст, поместените фотографии, схеми, чертежи, а също и нейните композиции, принадлежат изключително на Grupa Torhex и подлежат на правна защита съгласно закона от 4 февруари 1994 година относно авторското право и сродните му права (еднороден текст в Държавен вестник 2006 № 90 поз. 631 с по-късните изменения). Копирането, преработването, публикуването, модифицирането с комерческа цел на цялата инструкция, както и на отделните ѝ елементи без съгласието на Grupa Torhex изразено в писмена форма, е строго забранено и може и може да доведе до привличането към гражданска и наказателна отговорност.



PRIJEVOD ORIGINALNIH UPUTA

AKUMULATORSKA KRUŽNA PILA 58G008

POZOR: PRIJE POČETKA KORIŠTENJA ELEKTRIČNOG ALATA TREBA PAŽLJIVO PROČITATI TE UPUTE I SPREMITI IH ZA DALJNJE KORIŠTENJE

POSEBNI PROPISI O SIGURNOSTI

POSEBNI PROPISI VEZANI UZ SIGURAN RAD KRUŽNOM PILOM BEZ RAZDJELNOG KLINA

Pozor:

Prije početka aktivnosti na podešavanju, rukovanju (zamjena rezne ploče) ili popravljaju uređaja izvadite aku-bateriju koja napaja uređaj.

- **Ruke držite podalje od zone rezanja i lista pile. Drugu ruku držite na pomoćnoj dršci li na kućištu motora. Ako pilu držite s dvije ruke, smanjuje se opasnost od ozljeđivanja listom pile.**
- **Ruku ne stavljate ispod obrađivanog predmeta. Štitnik ne može štiti od rotirajućeg lista pile ispod obrađivanog predmeta.**
- **Postavite dubinu rezanja adekvatnu do debljine obrađivanog predmeta. Preporuča se da list pile bude izbočen ispod rezanog materijala za manje od visine zupca**
- **Nikada ne držite obrađivani predmet u rukama niti na nozi. Obrađivani predmet pričvrstite na solidnu osnovu. Važno je da obrađivani predmet bude dobro pričvršćen kako bi se izbjegla opasnost od kontakta s tijelom rukovatelja, uklještenja rotirajućeg lista pile ili gubitka kontrole nas rezanjem.**
- **Za vrijeme rada kod kojeg bi rotirajući list pile mogao dotaknuti vod pod naponom pilu držite za izoliranu površinu rukohvata koja je za to namijenjena. Kontakt metalnih dijelova uređaja s „vodom pod naponom” može uzrokovati strujni udar kod operatera**
- **Kod uzdužnog rezanja uvijek koristite vodilicu za uzdužno rezanje ili vodilicu ruba. Time se poboljšava točnost rezanja i smanjuje opasnost od uklještenja lista pile:**
- **Koristite uvijek listove pile odgovarajućeg provrta vretena. Listovi pile koji ne odgovaraju montažnim dijelovima pile mogu se okretati ekscentrično i dovesti do gubitka kontrole nad pilom.**
- **Ne koristite nikada oštećene ili pogrešne podložne pločice ili vijke lista pile. Podložne pločice i vijci lista pile specijalno su konstruirani za pilu, za postizanje optimalnog učinka i radne sigurnost**

POVRATNI UDAR, UZROCI I SPRJEČAVANJE POVRATNOG UDARA

- Povratni udar je nekontrolirano podizanje i izlaženje pile iz izratka te njeno pomicanje u smjeru operatera na liniji rezanja, izazvano nekontroliranim rezanjem zaglavljanim, uklještenim ili nepravilno vođenim listom pile
- Ako bi se list pile zaglavio ili uklještio u otvoru, list pile se zaustavlja i pod djelovanjem sile motora pila će se odbaciti prema natrag u smjeru operatera;
- Ako je pila nepravilno sastavljena ili pogrešno usmjerena u rezanom izratku, zubi pile nakon izlaženja iz izratka mogli bi zahvatiti u gornju površinu izratka, uzrokujući podizanje pile i njeno odbacivanje prema natrag u smjeru operatera.

POZOR! Povratni udar je rezultat pogrešne uporabe pile, neprikladnih procedura ili uvjeta eksploatacije, a može se spriječiti prikladnim mjerama opreza, kao što je opisano u daljnjem tekstu.

- **Pilu držite čvrsto s obje ruje i postavite vaše ruke u položaj u kojem se mogu podnijeti sile povratnog udara. Postavite**

se bočno uz list pile, a nikada tako da list pile bude u liniji s vašim tijelom. Kod povratnog udara kružna pila bi mogla odskočiti unatrag, a osoba koja radi s kružnom pilom ne bi mogla savladati silu povratnog udara ako se ne bi poduzele prikladne mjere.

- Ako bi se list pile uklješćio ili bi s nekog razloga prekinuo rad, oslobodite pritisak na gumb prekidača i pilu držite u izratku sve dok se list pile potpuno ne zaustavi.
- Nikada ne pokušajte list pile vaditi iz izratka ili potezati pilu prema natrag sve dok se list pile okreće, jer inače može doći do povratnog udara. Pronađite uzrok uklješćenja pile i uklonite ga prikladnim mjerama.
- Ako pilu koja se je zaglavila u izratku želite ponovno pokrenuti, centrirajte list pile u rasporu piljenja i provjerite da zubi pile nisu zahvatili u izradak. Ako bi se list pile uklješćio on bi se mogao izvući iz izratka ili uzrokovati povratni udar, kada se pila ponovno pokrene
- Velike ploče poduprite, kako bi se minimalizirala opasnost od povratnog udara zbog uklješćenja lista pile. Velike ploče se mogu saviti pod djelovanjem vlastite težine. Ploče se moraju osloniti na obje strane, kako blizu raspora piljenja, tako i na rubu
- Ne koristite tupe ili oštećene listove pile. Listovi pile s tupim ili pogrešno usmjerenim zubima, zbog suviše uskog raspora piljenja uzrokuju povećano trenje, uklješćenje lista pile i povratni udar
- Prije piljenja fiksirajte podešavanje dubine rezanja i kuta rezanja. Ako bi se tijekom piljenja promijenila podešavanja, list pile bi se mogao uklješćiti i uzrokovati povratni udar.
- Budite posebno oprezni kod dubokog piljenja u postojeće zidove. List pile može zahvatiti druge nevidljive predmete i uzrokovati povratni udar.

FUNKCIJE DONJEG ŠTITNIKA

- Prije svake uporabe provjerite da li je donji štitnik pravilno namješten. Ne koristite pilu ako donji štitnik nije slobodno pomičan i ako se odmah ne zatvara. Nikada ne uklješćite niti učvrstite donji štitnik u otvorenom položaju. Ako bi pila nehotično pala na pod, donji štitnik bi se mogao savinuti. Otvorite štitnik poteznom polugom u natrag i provjerite da je slobodno pomičan i da kod svih kutova i dubina rezanja ne dodiruje list pile niti ostale dijelove.
- Provjerite djelovanje opruge za donji štitnik. Ako štitnik i opruga ne djeluju besprijekorno, uređaj treba popraviti prije uporabe. Oštećeni dijelovi, ljepljive naslage ili nakupine strugotine mogli bi dovesti do usporenog kretanja donjeg štitnika.
- Dopušteno je ručno otvaranje donjeg štitnika samo kod posebnih rezova, kao što su „duboko rezanje“ i „kutno rezanje“ Otvorite donji štitnik poteznom polugom unatrag i oslobodite ga čim list pile zareže u izradak. Kod svih ostalih rezova preporučeno je da donji štitnik radi automatski
- Uvijek kontrolirajte da li donji štitnik pokriva list pile prije nego pilu odložite na radni stol ili pod. Nezaštićeni list pile koji se zaustavlja pod inercijom, mogao bi pilu pomaknuti suprotno smjeru rezanja i zarezati sve što mu se nađe na putu. Kod toga pazite na vrijeme zaustavljanja lista pile nakon isključivanja .

DODATNE SIGURNOSNE NAPOMENE

- Ne koristite oštećene ili deformirane listove pile.
- Ne koristite brusne ploče.
- Koristite isključivo listove pile ploče koje preporučuje proizvođač a koji ispunjavaju zahtjeve norme EN 847-1.
- Ne koristite listove pile bez zupca s nastavcima od ugljenih legura.
- Prašina koja nastaje kod piljenja nekih vrsta drva može biti opasna za zdravlje. Direktni fizički kontakt s prašinom može izazvati alergijsku reakciju i /ili bolest dišnih putova kod operatera ili osoba koje su blizu radnog mjesta. Prašina od hrastovine ili bukve smatra se kancerogenom, pogotovo u kombinaciji sa dodatnim tvarima za obradu drva (zaštitna sredstva za drvo).
- Koristite sredstva individualne zaštite kao što su:

- antifone kako biste smanjili opasnost od gubitka sluha;
- zaštitu za oči;
- zaštitu dišnih puteva kako bi se smanjio rizik od udisanja štetne prašine;
- rukavice za rad s reznim pločama i drugim hrapavim i oštrim materijalima (reznu ploču treba držati za otvor uvijek kad je to moguće);
- Za vrijeme piljenja drva priključite sustav za odvod prašine.
- Odaberite list pile ploču koji odgovara vrsti rezanog materijala.
- Zabranjeno je koristiti pilu za drugih rezanje materijala osim drveta i materijala sličnih drvu.
- Zabranjeno je koristiti pilu bez štitnika ili kad je štitnik blokiran.
- Podloga ispod uređaja treba biti dobro održavana i bez materijala kao što su piljevina ili drugi otpadci.
- Osigurajte adekvatnu rasvjetu radnog mjesta.
- Radnik koji radi s alatom mora prije proći odgovarajuću obuku vezanu za uporabu, opsluživanje i rad sa alatom.
- Obratite pozornost ma maksimalnu brzinu označenu na listu pile.
- Provjerite se li upotrijebljeni elementi su usklađeni sa zahtjevima proizvođača.
- Ako je pila opremljena laserom, zabranjeno je upotrebljavati drugu vrstu lasera, a popravke trebaju izvoditi serviseri.
- Uređaj ne koristite stacionirano jer nije prilagođen za rad sa stolom za pilu.

PRAVILNO POSTUPANJE I EKSPLOATACIJA AKU-BATERIJA

- Proces punjenja aku-baterije treba se održavati pod kontrolom korisnika.
- Izbjegavajte punjenje aku-baterije na temperaturi nižoj od 0°C.
- Aku-baterije punite isključivo punjačem koji je preporučio proizvođač. Uporaba punjača namijenjenog za punjenje aku-baterija druge vrste predstavlja rizik od izbijanja požara.
- Kad ne koristite aku-bateriju čuvajte je dalje od metalnih predmeta kao što su spajalice za papir, kovanice, ključevi, vijci ili drugi mali metalni elementi, koji mogu spojiti kontakte aku-baterije. Spajanje kontakata aku-baterije može uzrokovati opekline ili požar.
- Kod oštećenja ili nestručne uporabe aku-baterije može doći do emisije plinova. U tom slučaju prostoriju prozračite a ako se jave poteškoće, zatražite pomoć liječnika. Plinovi mogu oštetiti dišne putove.
- U ekstremnim uvjetima može doći do istjecanja tekućine iz aku-baterije. Tekućina koja istječe iz aku-baterije može uzrokovati iritacije ili opekline. Ako ustanovite da je došlo do istjecanja, postupajte na sljedeći način:
 - oprezno obrišite tekućinu komadom krpice. Izbjegavajte kontakt tekućine s kožom ili očima.
 - ako dođe do kontakta tekućine s kožom, odgovarajuće mjesto na tijelu odmah isperite s puno čiste vode, eventualno neutralizirajte tekućinu pomoću blage kiseline, na primjer limunske kiseline ili octa.
 - ako bi tekućina dospjela u oči, odmah ih ispirajte s puno čiste vode, bar 10 minuta te zatražite liječničku pomoć.
- Nikad ne upotrebljavajte aku-bateriju koja je oštećena ili modificirana. Oštećene ili modificirane aku-baterije mogu djelovati na nepredvidljiv način i uzrokovati požar, eksploziju ili opasne ozlijede.
- Aku-bateriju ne izlažite djelovanju vlage ili vode.
- Aku-bateriju treba uvijek držati dalje od izvora vatre. Ne smije se ostavljati dulje vrijeme u sredini u kojoj je visoka temperatura (na sunčana mjesta, u blizini grijača ili na svakom mjestu gdje temperatura prelazi 50°C).

- **Aku-bateriju nikada ne izložite djelovanju vatre ili prekomjerne temperature.** Izlaganje na djelovanje vatre ili temperature veće od 130°C može uzrokovati eksploziju.

POZOR! Temperatura od 130°C može biti izražena kao 265°F.

- **Pridržavajte se svih uputa za punjenje, zabranjeno je puniti aku-bateriju na temperaturi koja izlazi iz okvira određenog u tablici s nazivnim podacima uputa za uporabu.** Nepravilno punjenje ili punjenje na temperaturi van određenog raspona može oštetiti aku-bateriju i povećati opasnost od požara.

POPRAVLJANJE AKU-BATERIJA

- **Nikada ne popravljajte oštećenu aku-bateriju.** Izvođenje popravaka aku-baterije je dozvoljeno samo proizvođaču ili ovlaštenoj servisnoj radionici.
- **Istrošenu aku-bateriju odnesite na mjesto zbrinjavanja opasnog otpada tog tipa.**

SIGURNOSNE NAPOMENE VEZANE ZA PUNJAČ

- **Punjač ne smije biti izložen djelovanju vlage i vode.** Voda koja bi doprla u punjač povećava opasnost od strujnog udara. Punjač koristite samo u zatvorenim suhim prostorijama.
- Prije početka pristupanja bilo kakvim radnjama ili čišćenja punjača isti trebate isključiti iz mreže.
- **Ne koristite punjač koji se nalazi na lako zapaljivoj površini (np. na papiru, tekstilima), a niti blizu lako zapaljivih materijala.** Za vrijeme procesa punjenja dolazi do porasta temperature punjača što može izazvati požar.
- **Svaki put prije upotrebe provjerite stanje punjača, mrežnog kabela i utikača. Ne koristite punjač ako ustanovite da je oštećen. Ne smijete pokušavati probati rastavljati punjač.** Sve popravke povjerite autoriziranoj servisnoj radionici. Neodgovarajuća montaža punjača prijeti mogućnošću električnog udara ili požara.
- Djeca i osobe sa smanjenim fizičkim, osjetilnim i mentalnim mogućnostima, a također sve osobe s manjkom znanja i iskustva potrebnog za sigurno korištenje punjača ne smiju koristiti punjač bez nadzora odgovorne osobe. U suprotnom može doći do opasnosti od nepravilne uporabe punjača što bi moglo uzrokovati tjelesne povrede.
- **Kad punjač ne koristite, isključite ga iz električne mreže.**
- **Pridržavajte se svih uputa za punjenje, zabranjeno je puniti aku-bateriju na temperaturi koja izlazi iz okvira određenog u tablici s nazivnim podacima uputa za uporabu.** Nepravilno punjenje ili punjenje na temperaturi van određenog raspona može oštetiti aku-bateriju i povećati opasnost od požara.

POPRAVAK PUNJAČA

- **Nikada ne popravljajte oštećen punjač.** Izvođenje popravaka punjača je dozvoljeno samo proizvođaču ili ovlaštenoj servisnoj radionici.
- **Istrošen punjač odnesite na mjesto zbrinjavanja otpada tog tipa.**

POZOR! Uređaj služi za korištenje u zatvorenom prostoru.

Bez obzira na sigurnu konstrukciju, upotrebu sigurnosnih sredstava i dodatnih zaštitnih mjera, uvijek postoji djelomični rizik od ozljeda nastalih tijekom rada.

Kad dođe do pregrijavanja Li-ion aku-baterija ili do kratkog spoja može doći i do istjecanja kiseline, požara ili eksplozije. Tijekom sparnih i sunčanih dana aku-baterije ne držite u autima. Nemojte otvarati aku-baterije. Li-ion aku-baterije su opremljene električnim zaštitnim uređajima koji nakon oštećenja mogu uzrokovati požar ili eksploziju aku-baterije.



Električni alat se smije koristiti samo sukladno s njegovom namjenom.

OPIS GRAFIČKIH STRANICA

Dolje navedeni brojevi se odnose na elemente uređaja koje se nalaze na grafičkim prikazima ovih uputa.

1. Nastavak za odvod prašine
2. Gornji štitnik
3. Gumb za blokadu prekidača
4. Prekidač
5. Poluga prednjeg štitnika

Objašnjenje korištenih piktoograma.



1. Pročitajte Upute za uporabu, uzmite u obzir upozorenja i sigurnosne uvjete o kojima je riječ u uputama.
2. Koristite zaštitne naočale i antifone
3. Tijekom rada koristite zaštitnu masku.
4. Čuvajte van dohvata djece
5. Štitite od kiše
6. Koristite u zatvorenim prostorijama, štitite od vode i vlage.
7. Pozor, oštri elementi!
8. Koristite zaštitne rukavice.
9. Reciklaža.
10. Druga klasa zaštite.
11. Selektivno skupljanje.
12. Karike ne bacajte u vatru.
13. Predstavlja opasnost za vodeni okoliš
14. Sprječite zagrijavanje na temperaturi većoj od 50°C.

KONSTRUKCIJA I NAMJENA

Kružna pila je električni alat napajan iz aku-baterije. Napon daju komutatorski motor istosmjerne struje sa trajnim magnetima zajedno sa prijenosom. Alati tog tipa se koriste za rezanje drva i materijala sličnih drvetu. Nije predviđena za rezanje drva za ogrjev. Korištenje uređaja u druge svrhe osim gore navedenih smatra se nepravilnim korištenjem. Kružnu pilu koristite isključivo zajedno odgovarajućim listovima pile s nastavcima od ugljenih legura. Područja njihove primjene su: lagani radovi u radionicama te svi radovi u okviru neprofesionalne upotrebe (sam svoj majstor).

6. Prednja drška
7. Rasvjeta
8. List pile
9. Okrugli podložak
10. Vijak za pričvršćivanje lista pile
11. Donji štitnik
12. Vodicica dubine reza
13. Glavna drška
14. Priključak za aku-bateriju
15. Gumb blokade vretena
16. Stopa
17. Gumb za blokadu postavki stope
18. Pokazatelj linije reza za 45°
19. Pokazatelj linije reza za 0°
20. Vijak za blokadu paralelne vodilice
21. Gumb za pričvršćivanje aku-baterije
22. Aku-baterija
23. Punjač
24. Diode LED
25. Gumb za signalizaciju stanja napunjenosti aku-baterije
26. Signalizacija stanja napunjenosti aku-baterije (diode LED).
27. Gumb za blokadu dubine rezanja
28. Paralelna vodilica

* Moguće su razlike između crteža i proizvoda.

OPIS KORIŠTENIH GRAFIČKIH ZNAKOVA



POZOR



UPOZORENJE



MONTAŽA / POSTAVKE



INFORMACIJA

PRIBOR I DODATNA OPREMA

1. Paralelna vodilica - 1 kom.
2. Šesterokutni ključ - 1 kom.

PRIPREMA ZA RAD

VAĐENJE / STAVLJANJE AKU-BATERIJE



- Pritisnite gumb za pričvršćivanje aku-baterije (21) i izvadite aku-bateriju (22) (crtež A).
- Napunjenu aku-bateriju (22) postavite u priključak (14) u glavnoj dršci (13) sve dok ne čujete klik na gumbu za pričvršćivanje aku-baterije (21).

PUNJENIE AKU-BATERIJE



Uređaj je isporučen sa djelomično punjenom aku-baterijom. Punjenje aku-baterije treba izvesti u uvjetima kad temperatura okoline varira između 4° C-40° C. Nova aku-baterija i baterija koja duže vrijeme nije bila korištena, dostići će puni kapacitet punjenja nakon oko 3-5 ciklusa punjenja i pražnjenja.



- Izvadite aku-bateriju (22) iz uređaja (crtež A).
- Punjač uključite u mrežnu utičnicu (230 V AC).
- Aku-bateriju (22) stavite u punjač (23) (crtež B). Provjerite je li aku-baterija pravilno namještena (gurnuta do kraja).



Nakon što punjač priključite na mrežu (230 V AC) upalit će se zelena dioda (24) na punjaču koja signalizira priključivanje napona.

Nakon što aku-bateriju (22) stavite u punjač (23) upalit će se crvena dioda (24) na punjaču koja signalizira priključivanje napona.

Istovremeno trepere zelene diode (26) stanja napunjenosti akumulatora u različitim kombinacijama (vidjeti sljedeći opis).

- **Trepere sve diode** – dojava o istrošenosti aku-baterije i potrebi punjenja.
- **Trepere 2 diode** – dojava o djelomičnoj istrošenosti aku-baterije.
- **Treperi 1 dioda** – dojava o visokoj razini napunjenosti aku-baterije.



Nakon što se aku-baterija napuni dioda (24) na punjaču gori zelenim svjetlom, a sve diode stanja napunjenosti aku-baterije (26) gore neprekidnim svjetlom. Nakon nekog vremena (oko 15s) diode stanja napunjenosti akumulatora (26) se gase.



Aku-bateriju ne punite duže od 8 sati. Prekoračenje tog vremena može uzrokovati oštećivanje karika aku-baterije. Punjač se neće automatski isključiti nakon što se aku-baterija potpuno napuni. Zelena dioda na punjaču će i dalje gorjeti. Diode stanja napunjenosti aku-baterije će se ugasi nakon nekog vremena. Isključite napajanje prije nego aku-bateriju izvadite iz priključka na punjaču. Izbjegavajte kratkotrajna punjenja akumulatora u nizu. Ne nadopunjujte aku-bateriju nakon kratkog korištenja iste. Primjetno smanjenje intervala između sljedećih punjenja znači da je aku-baterija istrošena i treba je zamijeniti.



Tijekom procesa punjenja aku-baterije se jako zagrijavaju. Kako biste zaštitili aku-bateriju od oštećenja, nemojte je koristiti odmah nakon punjenja već pričekajte dok postigne sobnu temperaturu.

SIGNALIZACIJA STANJA NAPUNJENOSTI AKU-BATERIJE



Aku-baterija je opremljena signalizacijom stanja napunjenosti aku-baterije (3 diode LED) (26). Za provjeru stanja napunjenosti pritisnite gumb prekidača (25) (crtež C). Ako gore sve diode razina napunjenosti aku-baterije je visoka. Ako gore 2 diode aku-baterija je djelomično istrošena. Ako gori samo 1 dioda aku-baterija je istrošena i treba je napuniti.

POSTAVLJANJE DUBINE REZANJA



Dubinu rezanja pod pravim kutom može se podešavati iz raspona od 0 do 46 mm.



- Popustite vijak blokade dubine rezanja (27).
- Postavite željenu dubinu rezanja (koristeći skalju).
- Blokirate vijak za blokadu dubine rezanja (27) (crtež D).

MONTAŽA VODILICE ZA PARALELNO REZANJE



Vodicicu za paralelno rezanje možete montirati s lijeve ili desne strane stope uređaja.



- Popustite vijak za blokadu paralelne vodilice (20).
- Letvu paralelne vodilice namjestite u otvore na stopi (16), postavite željenu udaljenost (koristeći skalju) i pričvrstite stežući vijke za blokadu paralelne vodilice (20) (crtež E).



Letva paralelne vodilice treba biti okrenuta prema dolje.



Paralelna vodilica (28) može se koristiti i za koso rezanje iz raspona od 0° do 45°.



Nikad ne smijete dozvoliti da se iza uključene pile nađu ruke ili prsti. Ako nastupi pojava povratnog udara, pila može pasti na ruku, a to može dovesti do ozbiljnih tjelesnih povreda.

NAGINJANJE DONJEG ŠTITNIKA



Donji štitnik (11) lista pile (8) se automatski odmiče čim se dotakne obrađivanog materijala. Kako biste ga ručno odmaknuli pomaknite polugu donjeg štitnika (5).

ODVOD PRAŠINE



Pila je opremljena nastavkom za odvod prašine (1) koji omogućava odvod iverica i prašine koji se stvaraju pri rezanju.

RAD / POSTAVKE

UKLJUČIVANJE / ISKLJUČIVANJE



Prilikom pokretanja pile držite s obje ruke jer okretni moment motora može uzrokovati nekontrolirano okretanje električnog alata.

Imajte na pameti da nakon isključivanja pile njeni okretni elementi se okreću još neko vrijeme.



Uređaj je opremljen prekidačem koji ga štiti od nehotičnog pokretanja. Sigurnosni gumb se nalazi s obje strane kućišta.



Uključivanje

Pritisnite jedan od gumba za blokadu prekidača (3) i pridržite u tom položaju (crtež F).

Pritisnite gumb prekidača (2) (crtež G).

Nakon što uređaj pokrenete, gumb blokade prekidača (3) možete osloboditi.

Isključivanje

Oslobađanje pritiska na gumb prekidača (4) zaustavlja uređaj.



Svaki put pritiskom na prekidač (4) dolazi do uključivanja diode (LED) (7) koja osvjetljava radno mjesto.

REZANJE



Liniju rezanja određuje pokazatelj linije rezanja (18) za kut 45° ili (19) za kut 0° (crtež H).



Na početku rada pilu uvijek držite čvrsto, s dvije ruke, koristeći obje drške.

Pilu možete uključiti tek onda kad je odmaknuta od materijala koji namjeravate rezati.

Nemojte prejako pritiskati pilu, radite s umjerenim i stalnim pritiskom na materijal.

Nakon završetka rezanja dozvolite da se list pile potpuno zaustavi.

Ako dođe do prekida piljenja prije nego što ste namjerali, prije ponovnog pokretanja pile, pričekajte dok ona ne postigne svoj najveći broj okretaja, a potom oprezno uvedite list pile u utor koji se nalazi na obrađivanom materijalu.

Kod piljenja poprijeko vlakana materijala (drveta) ponekad vlakna imaju tendenciju da se podižu prema gore i da otpadaju (pomicanje pile pri maloj brzini smanjuje nastojanje te pojave).

Provjerite da li donji štitnik kod svog pokreta dolazi u završni položaj.

Prije nego što pristupite piljenju uvijek obavezno provjerite da li su poluga za blokadu dubine rezanja i gumb za blokadu postavki stope pile dobro zategnuti.

Za rad s pilom koristite isključivo listove pile odgovarajućeg vanjskog promjera i promjera otvora za namještanje lista pile.

Materijal koji pilite mora biti pričvršćen na siguran i odgovarajući način.

Širi dio stope pile trebate namjestiti na onaj dio materijala koji neće biti rezan.



Ako su dimenzije materijala male, materijal treba učvrstiti uz pomoć stolarskih hvataljki. Ako se stopa pile ne pomiče po obrađivanom materijalu, već je podignuta, tada postoji opasnost od pojave povratnog udara.



Odgovarajuće pričvršćivanje materijala koji režete i čvrsto držanje pile osiguravaju punu kontrolu rada električnim alatom, a što dozvoljava izbjegavanje opasnosti od tjelesnih povreda. Ne smijete pokušavati pridržavati kratke komade materijala rukom.



REGULACIJA STOPE KOD KOSOG REZANJA

Regulirana stopa pile omogućava izvođenje rezova pod kutom iz raspona od 0° do 45°.



Popustite gumb za blokadu postavki stope (17) (crtež I).



Ne zaboravite da kod kosog rezanja postoji veća opasnost od pojave povratnog udara (veća mogućnost da dođe do uklještenja lista pile), zato posebnu pozornost obratite na to da stopa pile cijelom površinom legne na obrađivani materijal. Piljenje izvodite ravnomjernim pokretima.



REZANJE NA NAČIN UBADANJA U MATERIJAL

Namjestite željenu dubinu rezanja koja odgovara debljini rezanog materijala.

Nagnite pilu tako da prednji rub stope (16) pile bude uprt na materijal koji ste predvidjeli rezati, a marker 0° za ravno rezanje se nalazi na liniji predviđenog rezanja.

Nakon što pilu namjestite na mjesto početka rezanja, dignite donji štitnik (11) uz pomoć poluge donjeg štitnika (5) (list pile podignut iznad materijala).

Uključite električni uređaj i pričekajte da list pile dosegne punu brzinu okretanja.

Postupno spuštajte pilu udubljujući list pile u materijal (za to vrijeme prednji rub stope pile treba dodirivati površinu materijala).

Kad list pile započne rezanje, oslobodite donji štitnik.

Kad stopa pile cijelom površinom dodirne materijal, nastavite rezati pomičući pilu unaprijed.

Nikad ne smijete povlačiti unazad pilu s rotirajućim listom pile, jer to prijeti nastajanjem pojave povratnog udara.

Ubadanje završite na način suprotan nego pri početku rada, okrećući pilu oko linije dodira prednjeg ruba stope pile s obrađivanim materijalom.

Dopustite da se nakon isključivanja pile list pile sasvim zaustavi prije nego što električni uređaj sasvim izvučete iz materijala.

Ako se pojavi takva potreba, tada obradu kutova treba završiti uz pomoć sabljaste pile ili ručne pile.

REZANJE ILI ODREZIVANJE VELIKIH KOMADA MATERIJALA

Ako režete veće ploče materijala ili daske, trebate ih poduprti na odgovarajući način s ciljem da izbjegnute eventualne trzaje lista pile (povratni udar), kao posljedica zaglavlivanja u rezu materijala.

RUKOVANJE I ODRŽAVANJE



Prije svih radova održavanja, podešavanja ili izmjene alata i pribora iz uređaja izvadite aku-bateriju.



ODRŽAVANJE I ČUVANJE

Preporučamo čišćenje uređaja direktno nakon svake uporabe.

Za čišćenje ne koristite vodu niti druge tekućine.

Uređaj čistite pomoću kista ili komprimiranog zraka pod malim pritiskom.

Ne koristite sredstva za čišćenje niti otapala koja bi mogla oštetiti plastične elemente uređaja.

Redovito čistite otvore za ventilaciju na kućištu motora, kako ne bi došlo do pregrijavanja uređaja. Otvore za ventilaciju ne čistite tako da u njih stavljate oštre elemente poput odvijača ili sličnih predmeta.

U slučaju prekomjernog iskrenja na komutatoru obratite se kvalificiranom radniku za provjeru stanja ugljenih četkica motora.

Tijekom uobičajene eksploatacije list pile nakon nekog vremena otupi. Značajka tuposti je nužnost povećanja pritiska prilikom pomicanja pile za vrijeme rezanja.

Ako ustanovite da je list pile oštećen, bez oklijevanja ga zamijenite.

List pile ploča uvijek mora biti oštar.

- Uređaj uvijek čuvajte na suhom mjestu, van dohvata djece.
- Uređaj čuvajte s izvađenom aku-baterijom.

ZAMJENA LISTA PILE



- Pomoću isporučeneog ključa odvinite vijak za pričvršćivanje lista pile (10) postupkom okretanja prema lijevo.
- Kako biste spriječili okretanje vretena pile za vrijeme odvijanja vijka za pričvršćivanje lista pile, blokirajte vreteno pomoću gumba za blokadu vretena (15) (crtež K).
- Skinite vanjski okrugli podložak (9).
- Pomoću poluge za donji štitnik (5) pomaknite donji štitnik (11) tako da se maksimalno smjesti u gornji štitnik (2) (u tom trenutku provjerite stanje i djelovanje opruge za odvođenje donjeg štitnika).
- List pile (8) izvadite kroz otvor u stopi pile (16).
- Novi list pile postavite u položaj u kojem će se zupci lista pile i strelica koja se na njemu nalazi potpuno poklapati s pravcem koji pokazuje strelica na gornjem i donjem štitniku.
- List pile namjestite kroz otvor na stopi pile i montirajte ga na vreteno tako da bude pritisnut do površine unutarnje prirubnice i centrički namješten na njenim donjem dijelu.
- Montirajte vanjski okrugli podložak (9) i stegnite vijak za pričvršćivanje rezne ploče (10) postupkom okretanja prema desno.
- Nakon zamjene lista pile šesterokutni ključ uvijek spremite na mjesto koje je namijenjeno za njegovo čuvanje.



Obratite pozornost da list pile montirate na način da mu zupci budu okrenuti u pravom smjeru. Smjer okretaja vretena električnog alata prikazuje strelica na kućištu pile.

Budite posebno oprezni kad uzimate list pile. Kako biste spriječili kontakt ruke s oštrim zupcima lista pile, upotrebljavajte zaštitne rukavice.



Sve smetnje trebaju uklanjati ovlašteni serviseri proizvođača.

TEHNIČKI PARAMETRI

NAZIVNI PODACI

Akumulatorska kružna pila		
Parametar	Vrijednost	
Napon aku-baterije	18 V DC	
Brzina okretaja (bez opterećenja)	4200 min ⁻¹	
Raspon kosog rezanja	0° ÷ 45°	
Max. vanjski promjer lista pile	150 mm	
Unutarnji promjer lista pile	10 mm	
Max. dubina rezanja	Pod kutom 90°	48 mm
	Pod kutom 45°	36 mm
Klasa zaštite	III	
Težina	2,475 kg	
Godina proizvodnje	2017	

Aku-baterije sustava Graphite Energy+		
Parametar	Vrijednost	
Akumulator	58G001	58G004
Napon aku-baterije	18 V DC	18 V DC
Tip aku-baterije	Li-Ion	Li-Ion
Kapacitet aku-baterije	2000 mAh	4000 mAh

Raspon temperature okoline	4°C – 40°C	4°C – 40°C
Vrijeme punjenja punjačem 58G002	1 h	2 h
Težina	0,400 kg	0,650 kg
Godina proizvodnje	2017	2017

Punač sustava Graphite Energy+

Parametar	Vrijednost
Tip punjača	58G002
Napon napajanja	230 V AC
Frekvencija napajanja	50 Hz
Napon punjenja	22 V DC
Max. struja punjenja	2300 mA
Raspon temperature okoline	4°C – 40°C
Vrijeme punjenja aku-baterije 58G001	1 h
Vrijeme punjenja aku-baterije 58G004	2 h
Klasa zaštite	II
Težina	0,300 kg
Godina proizvodnje	2017

PODACI VEZANI ZA BUKU I VIBRACIJE

Informacije o buci i vibracijama

Razine emitirane buke, kao što je razina emitiranog akustičkog pritiska L_{pA} te razina akustičke snage L_{WA} i mjerna nesigurnost K, su navedene u donjem tekstu uputa, u skladu s normom EN 60745.

Vrijednosti vibracija a_h i mjerna nesigurnost K, označene u skladu s normom EN 60745, su navedene u daljem tekstu.

Navedena u daljem tekstu uputa razina vibracija je izmjerena u skladu s određenom normom EN 60745 mjernom procedurom i može se koristiti za uspoređivanje električnih alata. Također, može se upotrijebiti za prvu ocjenu ekspozicije na vibracije.

Navedena razina vibracija je karakteristična za osnovnu primjenu električnog alata. Ako alat ćete koristiti u druge svrhe ili s drugim radnim alatima, a također u slučaju nedostatka dovoljnog održavanja, razina podrhtavanja se može promijeniti. Gore navedeni razlozi mogu dovesti do povećanja ekspozicije na vibracije za vrijeme cijelog radnog razdoblja.

Kako bismo precizno ocijenili ekspoziciju na vibracije, treba uzeti u obzir vrijeme kad je električni uređaj isključen, ili kad je uključen, ali se ne koristi za rad. Na taj način ukupna ekspozicija na vibracije može se pokazati znatno manja.

Treba uvesti dodatne sigurnosne mjere s ciljem zaštite korisnika od posljedica vibracija, kao što su: održavanje električnog alata i radnih alata, osiguranje odgovarajuće temperature ruku, pravilna organizacija rada.

Razina akustičkog pritiska: $L_{pA} = 79,2$ dB (A) K=3dB (A)

Razina akustičke snage: $L_{WA} = 90,2$ dB (A) K=3dB (A)

Vrijednost ubrzanja titraja: $a_h < 2,5$ m/s²; K = 1,5 m/s²

ZAŠTITA OKOLIŠA / CE



Električne proizvode ne bacajte zajedno s kućnim otpacima već ih zbrinite na odgovarajućim mjestima. Informacije o mjestima zbrinjavanja daju prodavači proizvoda ili odgovorne mjesne službe. Istrošeni električni i elektronički alati sadrže supstance koje mogu štetiti okolišu. Nezbrinuti proizvodi mogu biti opasni po zdravlje ljudi i za okoliš.

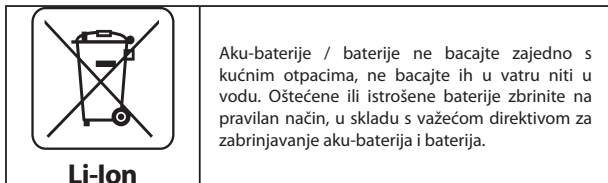

Aku-baterije / baterije ne bacajte zajedno s kućnim otpacima, ne bacajte ih u vatru niti u vodu. Oštećene ili istrošene baterije zbrinite na pravilan način, u skladu s važećom direktivom za zabrinjavanje aku-baterija i baterija.

* Pridržavamo pravo na izvođenje promjena

„Društvo s ograničenom odgovornošću Grupa Topex“ d.o.o. sa sjedištem u Varšavi, ul. Pograniczna 2/4 (u daljnjem tekstu: „Grupa Topex“) daje na znanje da sva autorska prava vezana uz sadržaj ovih uputa (dalje: „Upute“), uključujući test, slike, sheme, crteže te također njihove kompozicije pripadaju isključivo Grupa Topex- u i podliježu pravnoj zaštiti, sukladno sa Zakonom od dana 4. veljače 1994. godine, o autorskim pravima i sličnim pravima (N.N. 2006 Br. 90 Stavak 631 uključujući i kasnije promjene). Kopiranje, preoblikovanje, publiciranje, modificiranje u komercijalne svrhe cijelih Uputa kao i pojedinačnih njihovih dijelova, bez suglasnosti Grupa Topex-a koje je dano u pismenom obliku, je najstrože zabranjeno i može dovesti do prekršajne i krivične odgovornosti



PREVOD ORIGINALNOG UPUTSTVA AKUMULATORSKA KRUŽNA TESTERA 58G008

PAŽNJA: PRE PRISTUPANJA UPOTREBI ELEKTROUREĐAJA POTREBNO JE PAŽLJIVO PROČITATI DOLE DATO UPUTSTVO I PRIDRŽAVATI GA SE U DALJOJ UPOTREBI.

OPŠTE MERE BEZBEDNOSTI

OPŠTI SAVETI ZA BEZBEDNOST PILIKOM KORIŠĆENJA KRUŽNIH TESTERA BEZ KLINA ZA RAZDVAJANJE

Pažnja:

Pre pristupanja operacijama vezanim za podešavanje, upotrebu (promena ploče za sečenje) ili popravku, potrebno je izvaditi akumulator iz uređaja.

- **Ruke držati dalje od izvan prostora sečenja i ploče za sečenje. Drugu ruku držati na pomoćnoj dršci ili na kućištu motora.** *Ukoliko se obema rukama drži testera, to će smanjiti rizik od ranjavanja pločom za sečenje.*
- **Nije dozvoljeno postavljati ruku ispod predmeta koji se obrađuje.** *Zaštita ne može da zaštiti od ploče za sečenje koja se obrće ispod predmeta koji se obrađuje.*
- **Postaviti dubinu sečenja koja odgovara debljini predmeta za obradu.** *Preporučuje se da ploča za sečenje bude postavljena ispod sečenog materijala na visini manjoj od visine zuba.*
- **Nikada nije dozvoljeno držati predmet za sečenje u rukama ili na nogama. Predmet za obradu pričvrstiti na stabilnu podlogu.** *Dobro pričvršćivanje predmeta koji se obrađuje je veoma važno, kako bi se izbegle nesreće u kontaktu s telom, zaglavlivanja ploče za sečenje koja se obrće ili gubitka kontrole sečenja.*
- **Držati testeru za izolovanu površinu, predviđenu za to, u toku rada, tokom kojeg ploča za sečenje koja se obrće može da dođe u kontakt s kablovima koji su pod naponom.** *Dodirivanje sa „kablovima pod naponom“ metalnim delovima elektrouređaja može dovesti do strujnog udara operatera.*
- **Za vreme uzdužnog sečenja uvek koristiti vođicu za uzdužno sečenje ili vođicu za ivice.** *To će poboljšati produktivnost sečenja i smanjiti mogućnost uklještenja ploče za sečenje koja se obrće.*
- **Uvek koristiti ploče za sečenje odgovarajućih dimenzija postavljenih otvora.** *Ploče za sečenje koje ne odgovaraju pričvrstnom postolju mogu raditi ekscentrično, što može dovesti do gubitka kontrole nad poslom.*
- **Nikada ne koristiti za pričvršćivanje ploče za sečenje oštećene ili neodgovarajuće podloge ili šrafove.** *Podloge i pričvrstni šrafovi za ploču za sečenje napravljeni su specijalno za testeru, kako bi omogućili optimalno funkcionisanje i bezbednost upotrebe.*

TRZAJ, UZROCI TRZAJA I NJEGOVI SPREČAVANJE

- Trzanje unazad je naglo podizanje i povlačenje testere u smeru ka operateru, u liniji sečenja, uzrokovano nekontrolisanim sečenjem zbog pritiskute ili nepravilno postavljene ploče za sečenje;
- Kada je ploča za sečenje testere zakačena ili pritiskuta u pukotini, ploča za sečenje se zaustavlja i motor reaguje naglim pokretom testere nazad u pravcu ka operateru.
- Ukoliko je ploča za sečenje deformisana ili loše postavljena u elementu za sečenje, zubi ploče za sečenje nakon izlaska iz materijala mogu udariti gornju površinu sečenog materijala,

izazivajući podizanje ploče za sečenje, a zatim i testere i trzanje u pravcu operatera.

PAŽNJA! Trzanje unazad je rezultat nepravilnog korišćenja testere ili nepravilnih procedura ili uslova eksploatacije i moguće je izbeći ga primenjujući pravilna sredstva opreza koji su dati niže.

- **Držati testeru obema rukama čvrsto, s ramenima postavljenim tako da zadrže silu zadnjeg trzaja. Zadržati poziciju tela s jedne strane testere, ali ne u liniji sečenja. Zadnji trzaj može dovesti do brzog pokreta testere unazad, ali operater može da kontroliše silu trzaja, ukoliko se pridržava mera opreza.**
- **Kada se ploča za sečenje zaglavi ili kada prekida sečenje iz nekog razloga, potrebno je smanjiti pritisak spojnice i držati testeru bez pokreta u materijalu, sve dok se potpuno ne zaustavi.**
- **Strogo je zabranjeno pokušavati izvoditi ploču za sečenje iz materijala koji se seče, kao i vući testeru nazad, dok se ploča za sečenje kreće, jer to može izazvati trzanje unazad. Ispitati uzroke i preduzeti operacije korigovanja, u cilju uklanjanja uzroka zaustavljanja ploče za sečenje.**
- **U slučaju ponovnog zaustavljanja testere u elementu koji se obrađuje staviti ploču za sečenje u rez i proveriti da li su zubi ploče za sečenje blokirani u materijalu. Ukoliko se ploča za sečenje zaustavlja, kada se testera ponovo uključi može doći do njenog izbacivanja ili izazivanja trzanja unazad u odnosu na materijal koji se obrađuje.**
- **Duže ploče treba podupreti kako bi se minimalizovao rizik od zaglavlivanja i trzanja testere unazad. Duže ploče imaju tendenciju da se saviju pod uticajem sopstvene težine. Podupirači treba da budu postavljeni ispod ploče sa obe strane, u blizini linije sečenja i u blizini kraja ploče.**
- **Ne koristiti tupe ili oštećenje ploče za sečenje. Nenaoštreni ili neodgovarajuće postavljeni zubi ploče za sečenje stvaraju uzan rez, što izaziva prekomerno trošenje, zaglavlivanje ploče za sečenje i trzanje unazad.**
- **Postaviti pravilne stege za dubinu sečenja i ugao naginjanja pre početka sečenja. Ukoliko se podešavanja testere menjaju u toku sečenja, to može izazvati uklještenje ili trzanje unazad.**
- **Posebno obratiti pažnju prilikom obavljanja dubokog sečenja u pregradnim zidovima. Ploča za sečenje može da preseče druge predmete, koji nisu vidljivi sa spoljne strane, izazivajući trzanje unazad.**

FUNKCIJE DONJE ZAŠTITE

- **Pre svake upotrebe proveriti donju zaštitu, da li je pravilno navučena. Ne koristiti testeru ukoliko se donja zaštita ne pomera slobodno i zatim odmah zatvara. Nikada ne pričvršćivati ili ostavljati donju zaštitu otvorenom. Ukoliko se testera slučajno ispusti donja zaštita može da se savije. Podići donju zaštitu uz pomoć drške za odvlačenje i uveriti se da li se slobodno kreće i ne dodiruje testeru ili druge delove uređaja za posatvljanje ugla i dubine sečenja.**
- **Proveriti funkcionisanje opruge donje zaštite. Ukoliko zaštita i opruga nisu u ispravnom stanju, potrebno je popraviti ih pre upotrebe. Rad donje zaštite može biti usporen, što je uzrokovano oštećenim delovima, lepljivih naslaga ili naslaga otpadaka.**
- **Dozvoljeno je ručno povlačenje donje zaštite ali samo prilikom specijalnih sečenja kao što su „duboko sečenje“ i „slojevito sečenje“. Podizati donju zaštitu uz pomoć drške za odvlačenje i kada je ploča za sečenje zaglavljena u materijalu, donja zaštita mora biti oslobođena. U slučaju svih ostalih vrsta sečenja preporučuje se da donja zaštita radi samostalno.**
- **Uvek posmatrati da li donja zaštita sakriva ploču za sečenje prilikom odlaganja testere na radni sto ili podlogu. Nezaštićena ploča za sečenje koja se obrće može da uzrokuje da testera odskoči unazad i pritom iseče sve što joj se nađe na putu. Potrebno je obratiti pažnju na vreme koje je potrebno da se ploča za sečenje potpuno zaustavi nakon isključivanja.**

DODATNI SAVETI ZA BEZBEDNOST

- Ne upotrebljavati ploče za sečenje koje su oštećenje ili deformisane.
- Ne koristiti abrazivne ploče.
- Upotrebljavati isključivo ploče za sečenje koje preporučuje proizvođač, a koje ispunjavaju norme EN 847-1.
- Ne upotrebljavati ploče za sečenje koje nemaju zube sa vrhovima od legure karbida metala.
- **Prašina neke vrste drveta može predstavljati opasnost za zdravlje.** Direktni fizički kontakt s prašinom može izazvati alergijsku reakciju i/ili bolesti disajnih puteva operatera ili osoba koje se nalaze u blizini. Prašina hrasta ili bukve smatra se za kancerogenu, posebno u vezi sa supstancama za obradu drveta (sredstva za impregnaciju drveta).
- Koristiti sredstva za ličnu zaštitu poput:
 - zaštita za sluh, kako bi se smanjio rizik od gubitka sluha;
 - zaštita za oči;
 - zaštita disajnih puteva, kako bi se smanjio rizik od udisanja štetne prašine;
 - rukavice za rukovanje pločama za sečenje i drugim grubim i oštrim materijalima (ploče za sečenje treba da se drže za otvor kad god je to moguće);
- Priključiti sistem za odvođenje prašine za vreme sečenja drva.
- Potrebno je odabrati ploču za sečenje koja odgovara vrsti materijala, koji treba da se seče.
- Zabranjeno je koristiti testeru za sečenje materijala koji nisu od drveta ili drvetu slični.
- Zabranjeno je koristiti testeru bez zaštite ili kada je zaštita blokirana.
- Podloga u okolini mesta rada sa testerom mora biti slobodna od klizavih materijala i isturenih elemenata.
- Potrebno je obezbediti adekvatno osvetljenje na mestu rada.
- Osoba koja koristi testeru mora biti odgovarajuće školovana u oblasti njene upotrebe i korišćenja upotrebe.
- Obratiti pažnju na maksimalnu brzinu označenu na ploči za sečenje.
- Uveriti se da su upotrebljeni delovi u skladu sa preporukama proizvođača.
- Ukoliko testera poseduje laser, zamena lasera sa drugim tipom istog nije dozvoljena, a sve popravke treba da obavi servis.
- Ne koristiti stacionarne uređaje. Nije dizajnirano za rad sa stolom za testisanje.

PRAVILNA UPOTREBA I KORIŠĆENJE AKUMULATORA

- Proces punjenja akumulatora treba da se odvija pod kontrolom korisnika.
- Potrebno je izbegavati punjenje akumulatora na temperaturama ispod 0°C.
- **Akumulator treba puniti isključivo punjačem koji preporučuje proizvođač. Upotreba punjača namenjenog za punjenje drugog tipa akumulatora predstavlja rizik od pojave požara.**
- **Za vreme kada se akumulator ne koristi potrebno je čuvati ga dalje od metalnih predmeta poput spajalica za papir, kovanica, ključeva eksera, šrafova ili drugih malih metalnih elemenata koji mogu dovesti do kratkog spoja s akumulatorom. Kratak spoj akumulatora može dovesti do opekotina ili požara.**
- **U slučaju oštećenja i/ili nepravilne upotrebe akumultora može doći do ispuštanja tečnosti. Potrebno je provetriti prostoriju, u slučaju potrebe konsultovati se sa lekarom. Gasovi mogu da oštete disajne puteve.**
- **U ekstremnim uslovima može doći do isticanja tečnosti iz akumulatora. Tečnost koja se nalazi u akumultoru može**

dovesti do iritacija ili opekotina. Ukoliko se utvrdi isticanje tečnosti, potrebno je postupiti na sledeći način:

- pažljivo ukloniti tečnost parčetom tkanine. Izbegavati kontakt tečnosti sa kožom i očima.
- ukoliko dođe do kontakta tečnosti sa kožom, odgovarajuće mesto na telu potrebno je odah isprati velikom količinom čiste vode, eventualno neutralizovati tečnost uz pomoć blage kiseline poput limunovog soka ili sirćeta.
- ukoliko tečnost dođe u kontakt sa očima, odmah isprati oči sa velikom količinom čiste vode, najmanje 10 minuta i potražiti savet lekara.

- **Zabranjeno je koristiti akumulator koji je oštećen ili modifikovan.** Oštećeni ili modifikovani akumulatori mogu da rade na nepredvidljiv način, dovedu do požara, eksplozije ili opasnih povreda.
- **Akumulator je zabranjeno izlagati dejstvu vlage ili vode.**
- Akumulator uvek treba držati dalje od izvora toplote. Zabranjeno je ostavljati ga duže vreme u okruženju u kom je visoka temperatura (na mestima izloženim suncu, u blizini grejalica ili tamo gde temperatura prelazi 50°C).
- **Zabranjeno je izlagati akumulator uticaju vatre ili previsoke temperature.** Izlaganje dejstvu vatre ili temperature iznad 130°C može dovesti do eksplozije.

PAŽNJA! Temperatura 130°C može biti obeležena kao 265°F.

- **Potrebno je poštovati sva uputstva za punjenje, zabranjeno je puniti akumulator na temperaturi koja prelazi opseg dat u tabeli sa nominalnim podacima koja se nalazi u uputstvu za upotrebu.** Nepravilno punjenje ili temperatura koja je van datog opsega mogu oštetiti akumulator i povećati opasnost od požara.

POPRAVKA AKUMULATORA:

- **Zabranjeno je popravljati oštećene akumulatore.** Obavljanje popravki akumulatora dozvoljeno je isključivo proizvođaču ili ovlašćenom servisu.
- **Iskorišćeni akumulator potrebno je odneti na mesto za reciklažu tog tipa opasnog otpada.**

SAVETI ZA BEZBEDNOST PUNJAČA

- **Zabranjeno je izlagati punjač uticaju vlage ili vode.** Dolazak vode do punjača povećava rizik od strujnog udara. Punjač može da se koristi samo unutar suvih prostorija.
- Pre pristupanja bilo kakvih operacija upotrebe ili čišćenja punjač treba isključiti iz struje.
- **Ne koristiti punjač koji se nalazi na lakozapaljivoj podlozi (npr. papir, tekstil) kao ni u blizini lakozapaljivih supstanci.** S obzirom na porast temperature punjača prilikom procesa punjenja postoji opasnost od požara.
- **Povremeno, pre upotrebe potrebno je proveriti stanje punjača, kabela i utikača.** U slučaju da se utvrdi oštećenje - zabranjeno je koristiti punjač. Zabranjeno je vršiti pokušaje rastavljanja punjača. Sve popravke treba poveriti ovlašćenom servisu. Neispravno obavljena montaža punjača prethodi opasnosti od strujnog udara ili požara.
- Deca i osobe sa smanjenom fizičkom, senzornom ili mentalnim sposobnostima ili druge osobe, čije iskustvo ili znanje nisu adekvatni za upotrebu punjača u skladu sa savetima za bezbednost, nije dozvoljeno da koriste punjač bez nadzora odgovorne osobe. U suprotnom, postoji opasnost da zbog nepravilne upotrebe uređaja dođe do povreda.
- **Kada se punjač ne koristi potrebno je isključiti ga iz struje.**
- **Potrebno je poštovati sva uputstva za punjenje, zabranjeno je puniti akumulator na temperaturi koja prelazi opseg dat u tabeli sa nominalnim podacima koja se nalazi u uputstvu za upotrebu.** Nepravilno punjenje ili temperatura koja je van datog opsega mogu oštetiti akumulator i povećati opasnost od požara.

POPRAVKA PUNJAČA

- **Zabranjeno je popravljati oštećene punjače.** Obavljanje popravki punjača dozvoljeno je isključivo proizvođaču ili ovlašćenom servisu.
- **Iskorišćeni punjač potrebno je odneti na mesto za reciklažu tog tipa opasnog otpada.**

PAŽNJA! Uređaj služi za rad unutar prostorija.

Pored upotrebe bezbednosnih konstrukcija iz pribora, upotrebe sredstava za bezbednost i dodatnih sredstava za zaštitu, uvek postoji rizik od povreda tokom rada.

Li-ion akumulatori mogu da cure, zapale se ili eksplodiraju, ukoliko se zagreju na visokim temperaturama ili su izloženi kratkom spoju. Ne treba ih čuvati u automobilima prilikom vrelih i sunčanih dana. Zabranjeno je otvarati akumulator. Li-ion akumulator poseduje elektronski sigurnosni uređaj, koji ako se ošteti, može dovesti do toga da se akumulator zapali ili eksplodira.

Objašnjenje korišćenih piktograma:



1. Pročitaj uputstvo za upotrebu, pridržavaj se upozorenja i saveta za bezbednost.
2. Koristiti zaštitne naočari i zaštitu za sluh.
3. Raditi sa zaštitnom maskom.
4. Deca je zabranjen pristup uređaju.
5. Čuvati od kiše.
6. Čuvati unutar prostorija, čuvati od vode i vlage.
7. Pažnja, oštri elementi!
8. Koristiti zaštitne rukavice.
9. Reciklaža.
10. Druga klasa bezbednosti.
11. Selektivno prikupljanje.
12. Ne bacati u vatru.
13. Predstavlja opasnost za vodenu sredinu.
14. Ne dozvoliti da se zagreje iznad 50°C.

IZRADA I NAMENA

Kružna testera je elekrouređaj koji se napaja preko akumulatora. Struja se dobija preko motora stalnog napona sa permanentnim magnetima sa prenosnikom. Elekrouređaji tog tipa u širokoj su

upotrebi za sečenje drva i materijala sličnih drvetu. Zabranjeno je koristiti je za sečenje drva za ogrev. Pokušaji upotrebe testere za druge vrste poslova, osim onih koji su opisani, tretiraće se kao nepravilna upotreba. Testeru treba koristiti isključivo sa odgovarajućim pločama za sečenje, sa zubima koja su od legure karbida metala. Kružna testera je projektovana za lake poslove u uslužnim radionicama ili za veliki broj poslova iz oblasti samostalne amaterske delatnosti (majstorisanje).



Zabranjeno je koristiti elektrouređaj suprotno od njegove namene.

OPIS GRAFIČKIH STRANA

Dole data numeracija odnosi se na elemente uređaja koji su predstavljeni na grafičkim stranama datog uputstva.

1. Crevni priključak za odvod prašine
2. Gornja zaštita
3. Taster blokade startera
4. Starter
5. Ručica donje zaštite
6. Prednja drška
7. Osvetljenje
8. Ploča za sečenje
9. Podloga za prsten
10. Pričvrtni šraf ploče za sečenje
11. Donaj zaštita
12. Vođica dubine sečenja
13. Prednja drška
14. Gnezdo za pričvršćivanje akumulatora
15. Taster blokade vretena
16. Postolje
17. Ručica za blokadu postavljanja postolja
18. Linija sečenja za 45°
19. Linija sečenja za 0°
20. Šraf blokade paralelne vođice
21. Taster za pričvršćivanje akumulatora
22. Akumulator
23. Punjač
24. LED diode
25. Taster signalizacije stanja napunjenosti akumulatora
26. Signalizacija stanja napunjenosti akumulatora (LED diode).
27. Ručica blokade dubine sečenja
28. Paralelna vođica

* Mogu se pojaviti razlike između crteža i proizvoda.

OPIS KORIŠĆENIH GRAFIČKIH ZNAKOVA



PAŽNJA



UPOZORENJE



MONTIRANJE/SASTAVLJANJE



INFORMACIJA

OPREMA I DODACI

1. Paralelna vođica - 1 kom.
2. Inbus ključ - 1 kom.

PRIPREMA ZA RAD

VAĐENJE / POSTAVLJANJE AKUMULATORA

- Pritisnuti taster za pričvršćivanje akumulatora (21) i izbaciti akumulator (22) (slika A).

- Postaviti napunjen akumulator (22) u gnezdo za pričvršćivanje akumulatora (14) na prednjoj dršci (13), sve dok se ne čuje zvuk iskanjanja tastera za pričvršćivanje akumulatora (21).

PUNJENJE AKUMULATORA

Uređaj se dobija sa delimično napunjenim akumulatorom. Punjenje akumulatora treba obavljati u uslovima gde temperatura okruženja iznosi 4°C - 40°C. Nov akumulator ili onaj koji duže vreme nije bio korišćen, dostiže pun nivo napunjenosti nakon oko 3 -5 ciklusa punjenja i pražnjenja.

- Izvaditi akumulator (22) iz uređaja (slika A).
- Uključiti punjač u strujnu utičnicu (230 V AC).
- Gurnuti akumulator (22) u punjač (23) (slika B). Proveriti da li je akumulator pravilno postavljen (gurnut do kraja).



Nakon uključivanja punjača u struju (230 V AC) zasvetliće zelena dioda (24) na punjaču, koja signalizira priključivanje struje.

Nakon postavljanja akumulatora (22) na punjač (23) zasvetliće crvena dioda (24) na punjaču, koja signalizira da traje proces punjenja akumulatora.

Istovremeno pulsira zelena dioda (26) stanja punjenja akumulatora u različitom redosledu (pogledaj opis dole).

- **Pulsirajuće svetlo svih dioda** - signalizira da je akumulator prazan i da je neophodno napuniti ga.
- **Pulsiranje 2 diode** - signalizira delimičnu ispražnjenost.
- **Pulsiranje 1 diode** - signalizira visok nivo napunjenosti akumulatora.



Nakon punjenja akumulatora, dioda (24) na punjaču sija zeleno, a sve diode stanja napunjenosti akumulatora (26) svetle dugim svetlom. Nakon nekog vremena (oko 15 sekundi) diode stanja napunjenosti akumulatora (26) se gase.



Akumulator ne treba da se puni duže od 8 časova. Prekoračenje tog vremena može dovesti do oštećenja svećica akumulatora. Punjač se ne isključuje automatski, nakon potpunog punjenja akumulatora. Zelena dioda na punjaču i dalje sija. Dioda stanja napunjenosti akumulatora gase se nakon nekog vremena. Isključiti struju pre vađenja akumulatora iz punjača. Izbegavati kratkotrajna uzastopna punjenja. Zabranjeno je dopunjavati akumulator nakon ratke upotrebe uređaja. Značajno smanjenje vremen između neophodnih punjenja svedoči to tome da je akumulator iskorišćen i da ga je neophodno zameniti.



Tokom procesa punjenja akumulatori se veoma mnogo zagrevaju. Ne počinjati sa radom odmah nakon punjenja - sačekati da se akumulator ohladi do nivoa temperature prostora. To štiti od oštećenja akumulatora.

SIGNALIZACIJA STANJA NAPUNJENOSTI AKUMULATORA



Akumulator poseduje signalizaciju stanja napunjenosti akumulatora (3 LED diode) (26). Kako bi se proverilo stanje napunjenosti akumulatora potrebno je pritisnuti taster startera (25) (slika C). Svetljenje svih dioda signalizira visok nivo napunjenosti akumulatora. Svetljenje 2 diode signalizira delimičnu ispražnjenost. Svetljenje samo 1 diode označava da je akumulator ispražnjen i da je neophodno napuniti ga.

POSTAVLJANJE DUBINE SEČENJA



Dubinu sečenja pod pravim uglom moguće je regulisati u opsegu od 0 do 46 mm.



- Popustiti ručicu za blokadu dubine sečenja (27).
- Postaviti željenu dubinu sečenja (koristeći skalju).
- Blokirati ručicu za blokadu dubine sečenja (27) (slika D).



MONTIRANJE VOĐICE ZA PARALELNO SEČENJE



- Vođica može biti montirana sa desne ili leve strane postolja uređaja.
- Otpustiti šraf blokade paralelne vođice (20).



- Staviti graničnik paralelne vođice u otvore na postolju (16) postaviti željenu udaljenost (koristeći skalul) i pričvrstiti šraf blokade paralelne vođice (20) (slika E).



Graničnik pravolinijske vođice treba da bude okrenut ka dole.



Paralelna vođica (28) može da se koristi i za koso sečenje u opsegu od 0° do 45°.



Nikada se ne sme dozvoliti da iza testere koja radi stoji ruka ili prsti. U slučaju da dođe do pojave trzaja, testera može da dođe do ruke što može izazvati teške telesne povrede.



Ukoliko dimenzije materijala nisu velike, materijal je potrebno pričvrstiti uz pomoć stolarskih stega. Ukoliko postolje testere ne prelazi preko materijala koji se obrađuje, već je podignuta, postoji opasnost od pojave trzanja.

OTVARANJE DONJE ZAŠTITE



Donja zaštita (11) ploče za sečenje (8) podleže automatskom pomeranju u meri kontakta sa sečenim materijalom. Da bi je ručno pomerili potrebno je pomaknuti ručicu donje zaštite (5).



Odgovarajuće pričvršćivanje materijala koji se seče i čvrsto držanje testere, osiguravaju punu kontrolu rada elektrouređajem, što omogućava izbegavanje opasnosti povređivanja tela. Zabranjeno je vršiti probe pridržavanja rukom manjih delova materijala.

ODVOĐENJE PRAŠINE



Kružna testera poseduje crevni priključak za odvod prašine (1) koji omogućava uklanjanje prašine i iverja koje nastaje u toku sečenja.

RAD / POSTAVKE

UKLJUČIVANJE / ISKLJUČIVANJE



Prilikom uključivanja testeru treba držati obema rukama, pošto obrtni momenat motora može uzrokovati ne kontrolisani obrt elektrouređaja.



Potrebno je zapamtiti da nakon isključenja testere, njeni pokretni elementi okreću se još neko vreme.



PODEŠAVANJE POSTOLJA PRILIKOM SEČENJA POD UGLOM

Podešena stopa testere omogućava obavljanje sečenja pod uglom u opsegu od 0° do 45°.

- Otpustiti ručicu blokade podešavanja postolja (17) (slika I).
- Podesiti postolje (16) na željeni ugao (od 0° do 45°) koristeći skalul.
- Pričvrstiti ručicu blokade podešavanja postolja (17).



Uređaj poseduje starter koji obezbeđuje od slučajnog pokretanja. Sigurnosni taster nalazi se na obe strane kućišta.



Treba zapamtiti da prilikom sečenja pod uglom dolazi do veće opasnosti od pojave trzaja (veća mogućnost zaglavlivanja ploče za sečenje), i zbog toga treba obratiti pažnju da postolje testere prileže celom površinom na materijal koji se obrađuje. Sečenje vršiti laganim kretanjem.



Uključivanje

• Pritisnuti jedan od tastera blokade startera (3) i zadržati u tom položaju (slika F).



SEČENJE PREKO USECANJA U MATERIJAL

• Pritisnuti taster startera (2) (slika G).

• Nakon pokretanja uređaja može se pustiti taster blokade startera (3).

• Postaviti željenu dubinu sečenja koja odgovara debljini sečenog materijala.

• Nagnuti testeru tako da prednja ivica postolja (16) testere bude naslonjena na materijal predviđen za sečenje, a marker od 0° za sečenje pod pravim uglom treba da stoji na liniji predviđenog sečenja.

Isključivanje

• Otpuštanje pritiska sa tastera startera (4) dovodi do zaustavljanja uređaja.

• Nakon postavljanja testere na mesto gde će se vršiti sečenje potrebno je podići donju zaštitu (11) uz pomoć ručice donje zaštite (5) (ploča za sečenje testere treba da je iznad materijala).



Svako pritiskanje tastera startera (4) dovodi do svetenja dioda (LED) (7) koje osvetljavaju mesto rada.

• Pokrenuti elektrouređaj i sačekati da ploča za sečenje dostigne punu brzinu obrtaja.

SEČENJE



Liniju sečenja označava pokazivač linije sečenja (18) za ugao 45° ili (19) za ugao 0° (slika H).



• Pre početka posla potrebno je obema rukama sigurno držati testeru, koristeći obe drške.

• Postepeno spuštati testeru uglavljujući ploču za sečenje u materijal (za vreme tog pokreta prednja ivica postolja testere potrebno je da dodiruje površinu materijala).

• Kada ploča za sečenje otpočne da seče treba otpustiti donju zaštitu.

• Testera se može uključiti tek tada kada je udaljena od materijala predviđenog za sečenje.

• Kada postolje testere celom svojom površinom osloni se na materijal, sečenje treba nastaviti, povlačeći testeru napred.

• Zabranjeno je pritiskati testeru prekomernom silom, potrebno je primenjivati umereni pritisak, stalno.

• Zabranjeno je povlačiti testeru sa pločom za sečenje koja se obrće, kada postoji opasnost od pojave trzanja unazad.

• Nakon završetka sečenja potrebno je pustiti da se ploča za sečenje potpuno zaustavi.

• Sečenje završiti na način suprotan od njegovog otpočinjanja, obrćući testeru oko linije gde se dodiruje prednja ivica postolja testere sa materijalom koji se obrađuje.

• Ukoliko se sečenje prekine pre planiranog završetka, prilikom nastavljanja potrebno je najpre sačekati malo kada se testera uključi, kako bi dostigla svoju maksimalnu brzinu obrtaja, a onda pažljivo postaviti ploču za sečenje u rez presečenog materijala.

• Dozvoliti da se, nakon isključivanja testere, njena ploča za sečenje potpuno zaustavi, pre nego što se elektrouređaj izvadi iz materijala.

• Kada se vlakna materijala (drveta) seku popreko, ponekad vlakna imaju tendenciju da se podižu ka gore i odvajaju (pomeranje testere sa malom brzinom minimalizuje pojavljivanje te tendencije).

• Ukoliko postoji takva potreba, obradu uglova potrebno je izvršiti pomoću testere bez sečiva ili ručnom testerom.

• Uveriti se da li donja zaštita svojim pomeranjem dolazi do krajnjeg mogućeg položaja.



• Pre pristupanja sečenju uvek je potrebno uveriti se da li su ručica za blokadu dubine sečenja i točkić za blokadu podešavanja postolja testere pravilno zavrnuti.

SEČENJE ILI ODSECANJE VEĆIH DELOVA MATERIJALA

Za vreme sečenja većih ploča materijala ili dasaka, potrebno je odgovarajuće ih podupreti, u cilju izbegavanja eventualnog trzanja ploče za sečenje (pojava trzanja), slučaja zaglavlivanja ploče za sečenje u rez materijala.

KORIŠĆENJE I ODRŽAVANJE



Pre pristupanja bilo kakvim operacijama vezanim za instalaciju, podešavanje, popravku ili upotrebu, potrebno je izvaditi akumulator iz uređaja.

ODRŽAVANJE I ČUVANJE



- Preporučuje se čišćenje uređaja neposredno nakon svake upotrebe.
- Za čišćenje ne treba koristiti vodu ili druge tečnosti.
- Uređaj treba čistiti uz pomoć četke ili produvati kompresovanim vazduhom niskog pritiska.
- Ne koristiti sredstva za čišćenje niti rastvarače jer oni mogu oštetiti delove napravljen od plastičnih masa.
- Redovno treba čistiti ventilacione otvore na kućištu motora kako ne bi došlo do pregrevanja uređaja. Zabranjeno je čistiti ventilacione otvore stavljajući u njih oštre predmete poput odvijača ili tome slično.
- U slučaju pojave prekomernog varničenja na motoru savetuje se provera stanja ugljenih četki motora, koju treba da obavi kvalifikovana osoba.
- Za vreme normalnog korišćenja ploča za sečenje posle izvesnog vreme postaje tupa. Znak otupljenja ploče jeste prestanak povećanja pritiska prilikom prevlačenja testere prilikom sečenja.
- Ukoliko se utvrdi oštećenje ploče sa sečenje, potrebno je odmah je promeniti.
- Ploča za sečenje treba uvek da bude oštra.
- Uređaj uvek treba čuvati na suvom mestu, nedostupnom za decu.
- Uređaj treba čuvati sa izvađenim akumulatorom.

PROMENA PLOČE ZA SEČENJE



- Uz pomoć dobijenog okastog ključa i specijalnog ključa, odvrtiti navrtnje koji pričvršćuju ploču za sečenje (10) okrećući u levu stranu.
- Kako bi se izbeglo obrtanje vretena testere u vreme odvrtnja pričvršnih šrafova ploče za sečenje, potrebno je blokirati vreteno tasterom za blokadu vretena (15) (slika K).
- Demontirati spoljnu podlogu prstena (9).
- Uz pomoć ručice donje zaptite (5) pomeriti donju zaštitu (11) tako da se što više sakrije u gornju zaštitu (2) (u tom trenutku treba proveriti stanje i funkcionisanje opruge donje zaštite).
- Izbaciti ploču za sečenje (8) preko zareza na postolju testere (16).
- Postaviti novu ploču za sečenje u položaj u kojem će biti najlakše postaviti zube ploče za sečenje i na njoj postavljene strelice sa pravcem koji je prikazan i na gornjoj zaštiti.
- Ubaciti ploču za sečenje preko zareza na postolju testere i montirati je na vreteno, tako da leži na površini unutrašnjeg prstena i da je centralno postavljena na njegovom udubljenju.
- Montirati spoljašnju podlogu za prsten (9) i pričvrstiti šraf ploče za sečenje (10) okrećući u desno.
- Nakon završetka operacije promene ploče za sečenje uvek treba ostaviti inbus ključ na mesto namenjeno za njegovo čuvanje.



Potrebno je obratiti pažnju da se ploča za sečenje montira sa zubima postavljenim u pravilan pravac. Pravac obrtanja vretena elektrouređaja pokazuje strelica na kućištu testere.

Potrebno je obratiti pažnju na način hvatanja ploče za sečenje. Treba koristiti zaštitne rukavice kako bi se zaštitile ruke od kontakta sa oštrim zbuima ploče za sečenje.



Sve vrste popravki treba poveriti ovlašćenom servisu proizvođača.

TEHNIČKE KARAKTERISTIKE

NOMINALNI PODACI

Akumulatorska kružna testera		Parametar	Vrednost
Napon akumulatora			18 V DC
Brzina obrtaja (bez opterećenja)			4200 min ⁻¹
Opseg kososg sečenja			0° ÷ 45°
Max spoljašnji prečnik ploče za sečenje			150 mm
Max unutrašnji prečnik ploče za sečenje			10 mm
Max dubina sečenja	Pod uglom 90°		48 mm
	Pod uglom 45°		36 mm
Klasa bezbednosti			III
Masa			2,475 kg
Godina proizvodnje			2017

Akumulator sistema Graphite Energy+		
Parametar	Vrednost	
Akumulator	58G001	58G004
Napon akumulatora	18 V DC	18 V DC
Tip akumulatora	Li-Ion	Li-Ion
Kapacitet akumulatora	2000 mAh	4000 mAh
Opseg temperature okruženja	4°C – 40°C	4°C – 40°C
Vreme punjenja punjačem 58G002	1 h	2 h
Masa	0,400 kg	0,650 kg
Godina proizvodnje	2017	2017

Punjač sistema Graphite Energy+	
Parametar	Vrednost
Tip punjača	58G002
Napon struje	230 V AC
Frekvencija napona	50 Hz
Napon punjenja	22 V DC
Maksimalna struja punjenja	2300 mA
Opseg temperature okruženja	4°C – 40°C
Vreme punjenja akumulatora 58G001	1 h
Vreme punjenja akumulatora 58G004	2 h
Klasa bezbednosti	II
Masa	0,300 kg
Godina proizvodnje	2017

PODACI VEZANI ZA BUKU I PODRHTAVANJE

Informacije na temu buke i vibracija

Nivo emitovane buke poput nivoa emitovanog akustičnog pritiska L_{pA} kao i nivo akustične snage L_{WA} i nepreciznost dimenzije K, dati su dole u uputstvu, u skladu sa normom EN 60745.

Vrednost vibracija a_{hv} i merna nesigurnost K označeni su u skladu sa normom EN 60745 datoj dole.

Dole dati u uputstvu nivo podrhtavanja izmeren je u skladu sa normom EN 60745 procedurom merenja i može se koristiti za poređenje elektrouređaja. Može se takođe koristiti za preliminarnu procenu izloženosti vibracijama.

Dati nivo podrhtavanja reprezentativan je osnovnu upotrebu elektrouređaja. Ukoliko se elektrouređaj koristi u druge svrhe ili sa drugim radnim alatima, a takođe ukoliko nije odgovarajuće održavan, nivo podrhtavanja može podleći promenama. Gore navedeni uzroci mogu dovesti do povećanja ekspozicije podrhtavanja tokom celog vremena rada.

Za precizno procenjivanje ekspozicije podrhtavanja potrebno je obratiti pažnju na to kada je elektrouređaj isključen ili kada je uključen ali se ne koristi za rad. Na taj način celokupna ekspozicija podrhtavanja može se pokazati kao znatno niža. Potrebno je preduzeti dodatne mere bezbednosti u cilju zaštite korisnika od podrhtavanja, poput: konzervacije elektrouređaja i radnih alatki, obezbeđivanja odgovarajuće temperature ruku, sopstvene organizacije posla.



Nivo akustičnog pritiska: $L_{pA} = 79,2 \text{ dB (A) K=3dB (A)}$

Nivo akustične snage: $L_{WA} = 90,2 \text{ dB (A) K=3dB (A)}$

Izmerena vrednost brzine podrhtavanja:

$a_h < 2,5 \text{ m/s}^2 \text{ K} = 1,5 \text{ m/s}^2$

ZAŠTITA SREDINE / CE

	<p>Proizvode koji se napajaju strujom ne treba bacati s otpacima iz kuće, već ih treba predati u otpadne sirovine u odgovarajućim ustanovama. Informacije o otpadnim sirovinama daje prodavac proizvoda ili gradska vlast. Iskorišćeni uređaj električni ili elektronski sadrži supstance osetljive za životnu sredinu. Uređaji koji nisu za reciklažu predstavljaju potencijalno narušavanje životne sredine i zdravlja ljudi.</p>
 <p>Li-Ion</p>	<p>Akumulatore / baterije ne treba bacati s otpacima iz kuće, zabranjeno je bacati ih u vatru ili vodu. Oštećeni ili iskorišćeni akumulator treba dati u odgovarajući servis za reciklažu u skladu sa aktuelnom direktivom koja se tiče odlaganja akumulatora i baterija.</p>

* Zadržava se pravo izmena.

„Grupa Topex Spółka z ograniczoną odpowiedzialnością“ Spółka komandytowa sa sedištem u Varšavi, ulica Pograniczna 2/4 (u daljem tekstu: „Grupa Topex“) informiše da, sva autorska prava na sadržaj dole datog uputstva (u daljem tekstu: „Uputstvo“), u kome između ostalog, tekst uputstva, postavljene fotografije, sheme, crteži, a takođe i sastav, pripadaju isključivo Grupa Topex-u i podležu pravnoj zaštiti u skladu sa propisom od dana 4. februara 1994. godine, o autorskim pravima i sličnim pravima (tj. Pravni glasnik 2006 broj 90, član 631, sa kasnijim izmenama). Kopiranje, menjanje, objavljivanje, menjanje u cilju komercijalizacije, celine Uputstva kao i njenih delova, bez saglasnosti Grupa Topex-a u pismenoj formi, strogo je zabranjeno i može dovesti do pozivanja na odgovornost kako građansku tako i sudsku.



ΜΕΤΑΦΡΑΣΗ ΤΟΥ ΠΡΩΤΟΤΥΠΟΥ ΤΩΝ ΟΔΗΓΙΩΝ ΧΡΗΣΗΣ ΕΠΑΝΑΦΟΡΤΙΖΟΜΕΝΟ ΔΙΣΚΟΠΡΙΟΝΟ 58G008

ΠΡΟΣΟΧΗ: ΠΡΟΤΟΥ ΞΕΚΙΝΗΣΕΙ Η ΧΡΗΣΗ ΤΟΥ ΗΛΕΚΤΡΙΚΟΥ ΕΡΓΑΛΕΙΟΥ, ΟΦΕΙΛΕΤΕ ΝΑ ΔΙΑΒΑΣΕΤΕ ΠΡΟΣΕΚΤΙΚΑ ΤΙΣ ΠΑΡΟΥΣΕΣ ΟΔΗΓΙΕΣ ΧΡΗΣΗΣ ΚΑΙ ΝΑ ΤΙΣ ΔΙΑΤΗΡΗΣΕΤΕ ΩΣ ΒΟΗΘΗΜΑ.

ΕΙΔΙΚΕΣ ΑΠΑΙΤΗΣΕΙΣ ΑΣΦΑΛΕΙΑΣ

ΕΙΔΙΚΕΣ ΑΠΑΙΤΗΣΕΙΣ ΑΣΦΑΛΕΙΑΣ ΓΙΑ ΔΙΣΚΟΠΡΙΟΝΑ ΧΩΡΙΣ ΤΟΝ ΟΔΗΓΟ ΔΙΑΧΩΡΙΣΜΟΥ

Κίνδυνος:

Προβαίνοντας σε οιοσδήποτε ενέργειες που αφορούν στη ρύθμιση, τη συντήρηση (αντικατάσταση δίσκου κοπής) ή την επισκευή, οφείλετε να αφαιρέσετε τον ηλεκτρικό συσσωρευτή από το ηλεκτρικό εργαλείο.

- **Κρατήστε τα χέρια σας μακριά από το πεδίο κοπής και μην ακουμπάτε τον δίσκο κοπής. Κρατάτε την πρόσθετη χειρολαβή ή το σώμα του εργαλείου με το δεύτερό σας χέρι.** Όταν κρατάτε το δισκοπρίονο και με τα δύο σας χέρια, θα τα προστατέψετε από τον τραυματισμό που ενδέχεται να προκληθεί από τον δίσκο κοπής.
- **Μην κρατάτε τα χέρια σας πιο κάτω από το υπό επεξεργασία αντικείμενο.** Ο προφυλακτήρας δεν δύναται να παρέχει προστασία από τον δίσκο κοπής κάτω από το υπό επεξεργασία αντικείμενο.
- **Ρυθμίστε το βάθος της κοπής ανάλογα με το πάχος του υπό επεξεργασία αντικείμενου.** Ο δίσκος κοπής δεν πρέπει να εγγίζει από το υπό επεξεργασία αντικείμενο περισσότερο από το πλήρες ύψος του δοντιού.
- **Μην κρατάτε ποτέ το υπό επεξεργασία αντικείμενο στα χέρια σας ή πάνω στα γόνατά σας. Στερεώστε το υπό επεξεργασία αντικείμενο πάνω σε μια σταθερή βάση.** Τα ανωτέρω αποτελούν σημαντική προϋπόθεση για την ελαχιστοποίηση του κινδύνου από την επαφή με τον δίσκο κοπής, μεταξύ άλλων σε περίπτωση σφηνώματός του ή απώλειας του ελέγχου του δισκοπρίονου.
- **Όταν υπάρχει ο κίνδυνος το εργαλείο κοπής να έρθει σε επαφή με μη ορατούς ηλεκτροφόρους αγωγούς, κρατάτε το μηχάνημα χειρός μόνο από τη μονωμένη χειρολαβή.** Κατά την επαφή με το υπό τάση καλώδιο, τα ανοικτά μεταλλικά μέρη του μηχανήματος χειρός ενδέχεται να τεθούν υπό τάση και να προκαλέσουν ηλεκτροπληξία του χειριστή.
- **Κατά την κατά μήκος κοπή πάντα εφαρμόζετε τον παράλληλο οδηγό ή μια ίσια ράγα οδηγό.** Αυτό βελτιώνει την ακρίβεια της κοπής και μειώνει την πιθανότητα σφηνώματος του δίσκου κοπής.
- **Πρέπει πάντα να χρησιμοποιείτε δίσκους κοπής κατάλληλου μεγέθους, με την αντίστοιχη οπή τοποθέτησης.** Οι δίσκοι κοπής που δεν ταιριάζουν με τα αντίστοιχα εξαρτήματα του δισκοπρίονου υφίστανται ακτινική μετατόπιση κατά την περιστροφή τους, γεγονός το οποίο οδηγεί στην απώλεια ελέγχου του δισκοπρίονου.
- **Ποτέ δεν πρέπει να χρησιμοποιείτε ροδέλες ή βίδες οι οποίες είναι ακατάλληλες ή έχουν βλάβη, για τη στερέωση του δίσκου κοπής.** Οι ροδέλες ή βίδες για τη στερέωση του δίσκου κοπής έχουν σχεδιαστεί ειδικά για το εν λόγω δισκοπρίονο με σκοπό την επίτευξη των βέλτιστων λειτουργικών χαρακτηριστικών και την ασφάλεια της λειτουργίας του.

ΤΟ ΦΑΙΝΟΜΕΝΟ ΤΗΣ ΑΝΑΠΗΔΗΣΗΣ, ΑΙΤΙΕΣ ΤΗΣ ΑΝΑΠΗΔΗΣΗΣ ΚΑΙ ΕΝΕΡΓΕΙΕΣ ΓΙΑ ΤΗΝ ΑΠΟΤΡΟΠΗ ΤΗΣ

- Η αναπήδηση είναι η απότομη αντίδραση συνεπεία κλειδίσματος, σφηνώματος ή στραβώματος του δίσκου κοπής, η οποία προκαλεί το ανεξέλεγκτο σήκωμα του δισκοπρίονου και την έξοδο του δίσκου κοπής από την τομή στην κατεύθυνση του χειριστή.
- Σε περίπτωση δυνατού σφηνώματος του δίσκου κοπής ή περιορισμού της κίνησής του, η δύναμη προώθησης που δημιουργείται από τον κινητήρα εκτινάσσει το δισκοπρίονο προς τον χειριστή.
- Εάν ο δίσκος κοπής αλλοιωθεί ή στραβώσει, τότε τα δόντια του δίσκου ενδέχεται να πιαστούν από το υπό επεξεργασία υλικό με την πίσω τους ακμή. Εξ' αιτίας αυτού, ο δίσκος κοπής θα μετακινείται προς την έξοδο από την τομή, ενώ το δισκοπρίονο θα εκτινάσσεται προς τον χειριστή.

ΠΡΟΣΟΧΗ! Η αναπήδηση είναι το αποτέλεσμα μη ορθού ή λανθασμένου χειρισμού του δισκοπρίονου και μη τήρησης των κανόνων εκτέλεσης των εργασιών. Μπορείτε να αποφύγετε την αναπήδηση εφαρμόζοντας τα παρακάτω προληπτικά μέτρα.

- **Κρατάτε καλά το δισκοπρίονο με τα δύο χέρια. Τα χέρια σας πρέπει να βρίσκονται σε κατάσταση ετοιμότητας να καταστείλετε τη δύναμη οπισθοδρόμησης. Πρέπει πάντα να βρίσκεστε σε απόσταση από τον δίσκο κοπής και να μην βρίσκεστε στην ίδια γραμμή με αυτό. Η αναπήδηση ενδέχεται να γίνει η αιτία του «άλματος» του δισκοπρίονου προς τα πίσω. Ωστόσο, έχοντας λάβει τα μέτρα ασφαλείας, ο χειριστής θα δύναται να αντισταθμίσει τις δυνάμεις που δημιουργούνται και να μην χάσει την ικανότητα του ελέγχου του εργαλείου.**
- **Εάν ο δίσκος κοπής σφηνώσει ή η λειτουργία του διακοπεί για οιονδήποτε άλλο λόγο, αφήστε το κουμπί του διακόπτη και κρατάτε το δισκοπρίονο μέσα στο υλικό έως την πλήρη ακινητοποίησή του.**
- **Όσο ο δίσκος κοπής περιστρέφεται και υπάρχει η πιθανότητα της αναπήδησης, ποτέ μην προσπαθήσετε να εξάγετε το δισκοπρίονο από το υπό επεξεργασία αντικείμενο ή να το καθοδηγήσετε προς την αντίστροφη κατεύθυνση. Εντοπίστε την αιτία του σφηνώματος του δίσκου κοπής και εξαλείψτε την.**
- **Προτού ενεργοποιήσετε το δισκοπρίονο που βρίσκεται μέσα στο υπό επεξεργασία υλικό, ευθυγραμμίστε τον δίσκο κοπής μέσα στην τομή και ελέγξτε κατά πόσο τα δόντια του δισκοπρίονου έρχονται σε επαφή με την εγκάρσια επιφάνεια της τομής. Εάν έχετε να κάνετε με το σφηνώμα του δίσκου κοπής, τότε κατά την επόμενη ενεργοποίηση του δισκοπρίονου ενδέχεται να συμβεί η αναπήδηση.**
- **Κατά την κοπή μεγάλων, λεπτών αντικειμένων, στερεώνετε αξιόπιστα τα υπό επεξεργασία υλικά πάνω σε βάσεις στήριξης με σκοπό τη μείωση του κινδύνου της αναπήδησης λόγω σφηνώματος του δίσκου κοπής. Μεγάλου μήκους αντικείμενα ενδέχεται να λυγίζουν κατά την κοπή από το ίδιο το βάρος τους. Οι βάσεις στήριξης θα πρέπει να βρίσκονται από τις δύο πλευρές της σανίδας, δίπλα στη γραμμή της κοπής και δίπλα στην άκρη της σανίδας.**
- **Μην χρησιμοποιείτε τους δίσκους κοπής με δόντια που δεν είναι αιχμηρά ή έχουν βλάβη. Η χρήση των δίσκων κοπής με μη αιχμηρά δόντια, δόντια χωρίς διάκενα ανάμεσά τους ή με δόντια που έχουν βλάβη προκαλεί τη δημιουργία «στενής» τομής, υπερβολική τριβή του δίσκου κοπής πάνω στο υλικό, σφηνώμα και την αναπήδηση του δισκοπρίονου.**
- **Προτού προβείτε στην κοπή, ασφαλίστε καλά τον μηχανισμό ρύθμισης του βάθους της κοπής και της γωνίας κλίσης του δίσκου. Εάν κατά τη διάρκεια της κοπής θα αλλάξουν οι ρυθμίσεις αυτές, ο δίσκος κοπής ενδέχεται να υποστεί σφηνώμα, το οποίο θα προκαλέσει την αναπήδηση του δισκοπρίονου.**
- **Εγκοπές σε διαχωριστικά απαιτούν ιδιαίτερη προσοχή. Ο δίσκος κοπής κατά τη διείσδυση του ενδέχεται να ξεκινήσει την κοπή μη ορατών αντικειμένων, γεγονός το οποίο ενδέχεται να γίνει αιτία της αναπήδησης του δισκοπρίονου.**

ΚΑΛΗ ΤΕΧΝΙΚΗ ΚΑΤΑΣΤΑΣΗ ΤΟΥ ΚΑΤΩ ΠΡΟΦΥΛΑΚΤΗΡΑ

- **Κάθε φορά προτού προβείτε στη χρήση του δισκοπρίονου, να ελέγχετε εάν ο κάτω προφυλακτήρας έχει κλείσει σωστά. Μην χρησιμοποιείτε το δισκοπρίονο εάν ο κάτω προφυλακτήρας δεν ανοίγει ελεύθερα ή/και κλείνει με καθυστέρηση και κολλήματα. Ποτέ μην ασφαλίσετε τον κάτω προφυλακτήρα στην ανοικτή θέση. Εάν το δισκοπρίονο πέσει τυχαία, ο κάτω προφυλακτήρας ενδέχεται να στραβώσει. Ανοίξτε τον προφυλακτήρα από τον μοχλό επαναφοράς του και βεβαιωθείτε ότι μετακινείται ελεύθερα και υπό οιαδήποτε γωνία και σε οιαδήποτε βάθος κοπής χωρίς να έρχεται σε επαφή με τον δίσκο κοπής ούτε με άλλα τμήματα του δισκοπρίονου.**
 - **Ελέγξτε πώς λειτουργεί το ελατήριο του κάτω προφυλακτήρα. Εάν ο κάτω προφυλακτήρας και το ελατήριο επαναφοράς του δεν λειτουργούν σωστά, προτού προβείτε στις εργασίες με το δισκοπρίονο, φροντίστε για την τεχνική συντήρησή του. Η καθυστερημένη λειτουργία ενδέχεται να οφείλεται σε βλάβη των εξαρτημάτων ή ύπαρξη κολλωδών επικαθίσεων ή ύπαρξη θραυσμάτων μέσα στον μηχανισμό.**
 - **Ο κάτω προφυλακτήρας δύναται να απομακρυνθεί δια χειρός κατά την εκτέλεση ορισμένων κοπών, π.χ. κοπών με «βύθιση» και δύσκολων κοπών. Ανασηκώστε τον κάτω προφυλακτήρα από τη λαβή μετακίνησης και κατεβάστε τον κάτω προφυλακτήρα μόλις ο δίσκος διεισδύσει στο υπό επεξεργασία υλικό. Σε περίπτωση οιασδήποτε άλλης κοπής, ο κάτω προφυλακτήρας πρέπει να λειτουργεί αυτόματα.**
 - **Μην τοποθετείτε το δισκοπρίονο πάνω στον πάγκο ή στο πάτωμα, εάν ο δίσκος κοπής δεν είναι καλυμμένος με τον κάτω προφυλακτήρα. Όταν ο δίσκος κοπής δεν είναι προστατευμένος από τον προφυλακτήρα και κινείται λόγω αδράνειας, το δισκοπρίονο μετακινείται στην κατεύθυνση αντίθετη από την κατεύθυνση της κοπής και κόβει ό,τι βρίσκεται μπροστά του. Προσέξτε πως για την πλήρη ακινητοποίηση του δίσκου κατόπιν απενεργοποίησης του εργαλείου χρειάζεται ορισμένο χρονικό διάστημα.**
- ### ΕΠΙΠΡΟΣΘΕΤΕΣ ΥΠΟΔΕΙΞΕΙΣ ΑΣΦΑΛΕΙΑΣ
- Μην χρησιμοποιείτε τους δίσκους κοπής που έχουν βλάβη ή έχουν στραβώσει.
 - Μην χρησιμοποιείτε του δίσκους λείανσης.
 - Επιτρέπεται να εργάζεστε με τους δίσκους κοπής που συνιστώνται από τον κατασκευαστή και συμμορφώνονται με τις απαιτήσεις του προτύπου EN 847-1.
 - Μην χρησιμοποιείτε τους δίσκους κοπής που δεν έχουν στρώμα καρβιδίου πυριτίου πάνω στα δόντια.
 - **Η σκόνη από την κοπή ορισμένων ειδών ξύλου ενδέχεται να είναι επικίνδυνη για την υγεία. Η απευθείας σωματική επαφή με τη σκόνη ενδέχεται να προκαλέσει αλλεργική αντίδραση ή/και πάθηση του αναπνευστικού συστήματος του χειριστή ή των γύρω ατόμων. Η σκόνη ξύλου βελανιδιάς και οξιάς θεωρείται καρκινογόνα, ειδικά σε συνδυασμό με τα μέσα επεξεργασίας ξύλου (για εμπότισμα του ξύλου).**
 - Να χρησιμοποιείτε μέσα ατομικής προστασίας όπως:
 - προστατευτικές ωτοασπίδες προς μείωση του κινδύνου απώλειας της ακοής,
 - μέσα προστασίας των οφθαλμών,
 - μέσα προστασίας των αναπνευστικών οδών προς μείωση της εισπνοής της βλαβερής σκόνης,
 - γάντια εργασίας για την εργασία με τους δίσκους κοπής και άλλα αιχμηρά υλικά και υλικά με τραχιά επιφάνεια (εάν είναι επικτό, πιάνετε τους δίσκους κοπής από την οπή τοποθέτησης).
 - Κατά την κοπή ξύλου, συνδέστε το εργαλείο με ένα σύστημα αναρρόφησης σκόνης.
 - Επιλέγεται τον δίσκο κοπής με βάση τον τύπο του προς κοπή υλικού.
 - Απαγορεύεται η χρήση του δισκοπρίονου για κοπή άλλων υλικών παρά μόνο του ξύλου ή υποκατάστατών του.

- Απαγορεύεται η χρήση του δισκοπρίονου χωρίς τον προφυλακτήρα ή εάν ο προφυλακτήρας είναι κλειδωμένος.
- Διατηρείτε το δάπεδο στον χώρο εργασίας με το δισκοπρίονο σε καθαρή κατάσταση και αποφεύγετε συσσώρευση υλικών, ενώ στον χώρο εργασίας δεν πρέπει να υπάρχουν εξέχοντα αντικείμενα.
- Εξασφαλίστε επαρκή φωτισμό του χώρου εργασίας.
- Ο χειριστής θα πρέπει να γνωρίζει τους κανόνες χρήσης του δισκοπρίονου και τους κανόνες συντήρησής του.
- Λαμβάνετε υπ' όψιν σας τη μέγιστη ταχύτητα που αναφέρεται επάνω στον δίσκο κοπής.
- Βεβαιωθείτε ότι τα παρελκόμενα που χρησιμοποιείτε συμμορφώνονται με τις υποδείξεις του κατασκευαστή.
- Εάν το δισκοπρίονο είναι εξοπλισμένο με τον καταδείκτη λείζερ, απαγορεύεται αυστηρά η αντικατάστασή του με συσκευή λείζερ άλλου τύπου, και η επισκευή του θα πρέπει να ανατίθεται στο αρμόδιο συνεργείο.
- Μην χρησιμοποιείτε το ηλεκτρικό εργαλείο ως επιτραπέζιο εξοπλισμό. Δεν είναι σχεδιασμένο για χρήση επί του πάγκου για δισκοπρίονα.

ΟΡΘΗ ΣΥΝΤΗΡΗΣΗ ΚΑΙ ΧΡΗΣΗ ΤΩΝ ΗΛΕΚΤΡΙΚΩΝ ΣΥΣΣΩΡΕΥΤΩΝ

- Ο χειριστής θα πρέπει να ελέγχει τη διαδικασία φόρτισης του ηλεκτρικού συσσωρευτή.
- Μην φορτίζετε τον ηλεκτρικό συσσωρευτή σε θερμοκρασία χαμηλότερη των 0°C.
- Για την φόρτιση του ηλεκτρικού συσσωρευτή θα πρέπει να χρησιμοποιείται μόνο ο φορτιστής που συνιστά ο κατασκευαστής. Ένας φορτιστής που είναι κατάλληλος για ηλεκτρικού συσσωρευτή ενός τύπου μπορεί να προκαλέσει κίνδυνο πυρκαγιάς όταν χρησιμοποιείται με ηλεκτρικό συσσωρευτή άλλου τύπου.
- Όταν δεν χρησιμοποιείται ο ηλεκτρικός συσσωρευτής, φυλάξτε τον σε μια ασφαλή απόσταση από μεταλλικά αντικείμενα, όπως συνδετήρες, κέρματα, κλειδιά, καρφιά, βίδες ή άλλα μικρά μεταλλικά αντικείμενα τα οποία δύνανται να βραχυκυκλώσουν τους πόλους του. Το βραχυκύκλωμα των πόλων του ηλεκτρικού συσσωρευτή ενδέχεται να προκαλέσει εγκαύματα ή πυρκαγιά.
- Σε περίπτωση βλάβης και λανθασμένης χρήσης, ο ηλεκτρικός συσσωρευτής ενδέχεται να παράγει αέρια. Θα πρέπει να αερίσετε τον χώρο, και σε περίπτωση αδιαθεσίας, να συμβουλευτείτε τον ιατρό σας. Τα αέρια ενδέχεται να βλάψουν τις αναπνευστικές οδούς.
- Όταν οι ηλεκτρικοί συσσωρευτές δεν χρησιμοποιούνται σωστά, ενδέχεται να διαρρέουν υγρά από αυτούς. Το υγρό που διαρρέει από τον ηλεκτρικό συσσωρευτή ενδέχεται να προκαλέσει ερεθισμούς ή εγκαύματα. Σε αυτή την περίπτωση θα πρέπει να πραγματοποιήσετε τις παρακάτω ενέργειες:
 - Σκουπίστε προσεκτικά το υγρό με ένα πανί. Αποφύγετε την επαφή του υγρού με το δέρμα ή τα μάτια.
 - Σε περίπτωση επαφής του υγρού με το δέρμα, ξεπλύνετε το εκτεθειμένο σημείο με άφθονο νερό. Επίσης, μπορείτε να εξουδετερώσετε το υγρό με ένα μη επιθετικό οξύ, όπως χυμός λεμονιού ή ξύδι.
 - Σε περίπτωση επαφής του υγρού με τα μάτια, ξεπλύνετε τα μάτια με άφθονο νερό για 10 λεπτά και συμβουλευτείτε τον ιατρό σας.
- Μην χρησιμοποιείτε έναν ηλεκτρικό συσσωρευτή που έχει βλάβη ή έχει τροποποιηθεί. Οι ηλεκτρικοί συσσωρευτές που έχουν βλάβη ή έχουν τροποποιηθεί ενδέχεται να δημιουργήσουν απρόβλεπτες καταστάσεις και να προκαλέσουν πυρκαγιά ή έκρηξη ή να δημιουργήσουν τον κίνδυνο τραυματισμού.
- Πρέπει να προστατεύετε τον ηλεκτρικό συσσωρευτή από την υγρασία ή το νερό.

- Διατηρείτε μια ασφαλή απόσταση του ηλεκτρικού συσσωρευτή από πηγές θερμότητας. Απαγορεύεται να αφήνετε τον ηλεκτρικό συσσωρευτή για πολλή ώρα σε μέρη όπου θα εκτεθεί σε υψηλές θερμοκρασίες (απευθείας στον ήλιο, κοντά σε θερμαντικά σώματα ή σε μέρη όπου η θερμοκρασία υπερβαίνει τους 50 °C).
- Μην εκθέτετε τον ηλεκτρικό συσσωρευτή σε φωτιά ή υπερβολικά υψηλή θερμοκρασία. Η επίδραση φωτιάς ή θερμοκρασίας άνω των 130 °C ενδέχεται να προκαλέσει έκρηξη.

ΣΗΜΕΙΩΣΗ: Αντί για τη θερμοκρασία των 130 °C ενδέχεται να αναφέρεται η θερμοκρασία των 265 °F.

- Ακολουθήστε όλες τις οδηγίες φόρτισης. Απαγορεύεται η φόρτιση του ηλεκτρικού συσσωρευτή σε θερμοκρασία πέραν του εύρους θερμοκρασιών που παρατίθεται στον πίνακα ονομαστικών στοιχείων στις Οδηγίες χρήσης. Λανθασμένη φόρτιση ή φόρτιση χωρίς να τηρούνται τα συνιστώμενα όρια θερμοκρασιών, δύνανται να προκαλέσει βλάβη του ηλεκτρικού συσσωρευτή και να αυξήσει τον κίνδυνο εκδήλωσης πυρκαγιάς.

ΕΠΙΣΚΕΥΗ ΤΩΝ ΗΛΕΚΤΡΙΚΩΝ ΣΥΣΣΩΡΕΥΤΩΝ:

- Ποτέ μην επισκευάζετε τους ηλεκτρικούς συσσωρευτές που έχουν βλάβη. Η επισκευή του ηλεκτρικού συσσωρευτή θα πρέπει να ανατεθεί μόνο στον κατασκευαστή ή στο εξουσιοδοτημένο συνεργείο.
- Ο ηλεκτρικός συσσωρευτής, το χρονικό περιθώριο λειτουργίας του οποίου έληξε, θα πρέπει να παραδοθεί σε ένα ειδικό σημείο υποδοχής και ανακύκλωσης τέτοιου είδους επικίνδυνων απορριμμάτων.

ΥΠΟΔΕΙΞΕΙΣ ΤΗΣ ΑΣΦΑΛΟΥΣ ΧΡΗΣΗΣ ΤΟΥ ΦΟΡΤΙΣΤΗ

- Προστατέψτε τον φορτιστή από την υγρασία ή το νερό. Σε περίπτωση κατά την οποία το νερό εισέλθει εντός του φορτιστή, αυξάνεται η πιθανότητα ηλεκτροπληξίας. Ο φορτιστής επιτρέπεται να χρησιμοποιείται μόνο σε εσωτερικούς χώρους χωρίς υγρασία.
- Προτού προβείτε σε οιοσδήποτε ενέργειες που αφορούν στην τεχνική συντήρηση ή τον καθαρισμό του φορτιστή, αποσυνδέστε τον από το ηλεκτρικό δίκτυο.
- Μην χρησιμοποιείτε τον φορτιστή όταν είναι τοποθετημένος επάνω σε εύφλεκτα υλικά (π.χ. χαρτί, ύφασμα) καθώς και πλησίον εύφλεκτων υλικών. Εάν ο φορτιστής ζεσταθεί κατά τη φόρτιση, ελλοχεύει ο κίνδυνος πυρκαγιάς.
- Ελέγξτε την τεχνική κατάσταση του φορτιστή, του καλωδίου τροφοδοσίας και του ρευματολήπτη πριν από κάθε χρήση. Μην χρησιμοποιείτε τον φορτιστή εάν έχει βλάβη. Μην επιχειρήσετε να αποσυρμολογήσετε τον φορτιστή. Οιαδήποτε επισκευή θα πρέπει να ανατίθεται στο εξουσιοδοτημένο συνεργείο. Λανθασμένη συναρμολόγηση του φορτιστή ενδέχεται να προκαλέσει ηλεκτροπληξία ή πυρκαγιά.
- Ο φορτιστής δεν ενδείκνυται για χρήση από άτομα (συμπεριλαμβανομένων των παιδιών) με περιορισμένες σωματικές, αισθητήριες ή νοητικές ικανότητες ή έλλειψη εμπειρίας ή/και έλλειψη γνώσης, εκτός εάν επιτηρούνται από άτομο υπεύθυνο για την ασφάλειά τους ή έχουν λάβει οδηγίες για τη χρήση της συσκευής. Διαφορετικά, ελλοχεύει ο κίνδυνος λανθασμένου χειρισμού του φορτιστή, με αποτέλεσμα να προκληθούν τραυματισμοί.
- Αποσυνδέστε τον φορτιστή από το ηλεκτρικό δίκτυο, όταν δεν τον χρησιμοποιείτε.
- Ακολουθήστε όλες τις οδηγίες φόρτισης. Απαγορεύεται η φόρτιση του ηλεκτρικού συσσωρευτή σε θερμοκρασία πέραν του εύρους θερμοκρασιών που παρατίθεται στον πίνακα ονομαστικών στοιχείων στις Οδηγίες χρήσης. Λανθασμένη φόρτιση ή φόρτιση χωρίς να τηρούνται τα συνιστώμενα όρια θερμοκρασιών, δύνανται να προκαλέσει βλάβη του ηλεκτρικού συσσωρευτή και να αυξήσει τον κίνδυνο εκδήλωσης πυρκαγιάς.

ΕΠΙΣΚΕΥΗ ΤΟΥ ΦΟΡΤΙΣΤΗ

- **Ποτέ μην επισκευάζετε τον φορτιστή που έχει βλάβη.** Η επισκευή του φορτιστή θα πρέπει να ανατεθεί μόνο στον κατασκευαστή ή στο εξουσιοδοτημένο συνεργείο.
- Ο φορτιστής, το χρονικό περιθώριο λειτουργίας του οποίου έληξε, θα πρέπει να παραδοθεί σε ένα ειδικό σημείο υποδοχής και ανακύκλωσης τέτοιου είδους επικίνδυνων απορριμμάτων.

ΠΡΟΣΟΧΗ! Το ηλεκτρικό εργαλείο έχει σχεδιαστεί για λειτουργία σε κλειστούς χώρους.

Παρά την ασφαλή κατασκευή, τα ληφθέντα μέτρα ασφαλείας και τη χρήση μέσων προστασίας, πάντοτε υπάρχει ένας εναπομένον κίνδυνος τραυματισμού κατά τη λειτουργία του εργαλείου.

Σε περίπτωση που οι ηλεκτρικοί συσσωρευτές τύπου Li-ion εκτεθούν σε υψηλές θερμοκρασίες ή συμβεί βραχυκύκλωμα, ενδέχεται να έχουν διαρροή, να υποστούν ανάφλεξη ή να εκραγούν. Μην αποθηκεύετε τους ηλεκτρικούς συσσωρευτές στο αυτοκίνητό σας τις ζεστές, ηλιόλουστες μέρες. Μην ανοίγετε τους ηλεκτρικούς συσσωρευτές. Οι ηλεκτρικοί συσσωρευτές τύπου Li-ion είναι εφοδιασμένοι με την ηλεκτρονική ασφάλεια, η οποία, σε περίπτωση βλάβης, ενδέχεται να προκαλέσει ανάφλεξη ή έκρηξη τους.

Επεξήγηση των εικονογραμμάτων:



3. Διαβάστε τις οδηγίες χρήσης, ακολουθείτε τις συστάσεις και τηρείτε τους κανόνες ασφαλείας που παρατίθενται σε αυτές.
4. Όταν χρησιμοποιείτε το αλυσοπρίο, να φοράτε προστατευτικά γυαλιά και ωτοασπίδες.
5. Κατά την εργασία φοράτε προστατευτική μάσκα.
6. Μην αφήνετε τα παιδιά να ακουμπούν το ηλεκτρικό εργαλείο.
7. Προστατέψτε από τη βροχή.
8. Χρησιμοποιήστε σε κλειστούς χώρους. Προστατέψτε από τη βροχή και την υγρασία.
9. Προσοχή, αιχμηρά εξαρτήματα!
10. Να χρησιμοποιείτε προστατευτικά γάντια.
11. Ανακύκλωση.
12. Κλάση προστασίας II.

13. Επιλεκτική συλλογή απορριμμάτων.
14. Μην εκθέτετε τους ηλεκτρικούς συσσωρευτές στη φωτιά.
15. Δημιουργεί κίνδυνο για το υδάτινο περιβάλλον.
16. Μην εκθέτετε σε θερμοκρασία άνω των 50 °C.

ΚΑΤΑΣΚΕΥΗ ΚΑΙ ΧΡΗΣΗ

Το δισκοπρίο είναι ηλεκτρικό εργαλείο που τροφοδοτείται από τον ηλεκτρικό συσσωρευτή. Η μετάδοση κίνησης πραγματοποιείται με τον κινητήρα συνεχούς ρεύματος με συλλέκτη, με μόνιμους μαγνήτες και το σύστημα μετάδοσης κίνησης. Τα ηλεκτρικά εργαλεία συγκεκριμένου τύπου χρησιμοποιούνται ευρέως για κοπή του ξύλου και υλικών με βάση το ξύλο. Απαγορεύεται η χρήση του δισκοπρίο για κοπή καυσόξυλων. Οι προσπάθειες χρήσης του δισκοπρίο για σκοπούς που δεν συνιστώνται στις παρούσες Οδηγίες, θεωρούνται ως ακατάλληλη χρήση του εργαλείου. Το δισκοπρίο θα πρέπει να λειτουργεί με τους δίσκους κοπής που διαθέτουν στρώμα καρβιδίου πυριτίου οι οποίοι είναι σχεδιασμένοι για χρήση με το συγκεκριμένο δισκοπρίο. Το δισκοπρίο προορίζεται για εκτέλεση ελαφρών εργασιών σε συνεργεία και για όλες τις εργασίες στα πλαίσια των οικιακών αναγκών.



Απαγορεύεται να χρησιμοποιείτε το ηλεκτρικό εργαλείο ακατάλληλα.

ΠΕΡΙΓΡΑΦΗ ΣΤΙΣ ΕΙΚΟΝΕΣ

Η αρίθμηση στην παρακάτω λίστα αφορά τα εξαρτήματα του εργαλείου που παρουσιάζονται στις σελίδες με εικόνες.

1. Στόμιο εξαγωγής σκόνης
2. Άνω προφυλακτήρας
3. Κουμπί κλειδώματος του διακόπτη
4. Διακόπτης
5. Μοχλός του κάτω προφυλακτήρα
6. Μπροστινή χειρολαβή
7. Φωτισμός
8. Δίσκος κοπής
9. Ροδέλα για φλάντζα
10. Βίδα συγκράτησης του δίσκου κοπής
11. Κάτω προφυλακτήρας
12. Ρύθμιση του βάθους κοπής
13. Βασική χειρολαβή
14. Χώρος τοποθέτησης ηλεκτρικού συσσωρευτή
15. Κουμπί κλειδώματος της ατράκτου
16. Πέλμα οδήγησης
17. Βίδα ασφάλισης του πέλματος οδήγησης
18. Εγκοπή οδήγησης 45°
19. Εγκοπή οδήγησης 0°
20. Βίδα κλειδώματος του παινιού οδηγού
21. Κουμπί ασφάλισης του ηλεκτρικού συσσωρευτή
22. Ηλεκτρικός συσσωρευτής
23. Φορτιστής
24. Φωτοдиодοι
25. Κουμπί ένδειξης του επιπέδου φόρτισης του ηλεκτρικού συσσωρευτή
26. Ένδειξη του επιπέδου φόρτισης του ηλεκτρικού συσσωρευτή (φωτοдиодοι)
27. Βίδα κλειδώματος του βάθους κοπής
28. Παράλληλος οδηγός

* Το ηλεκτρικό εργαλείο που αποκτήσατε μπορεί να έχει μικρές διαφορές από αυτό της εικόνας

ΕΠΕΞΗΓΗΣΗ ΠΡΟΕΙΔΟΠΟΙΗΤΙΚΩΝ ΣΗΜΑΤΩΝ



ΠΡΟΣΟΧΗ



ΠΡΟΕΙΔΟΠΟΙΗΣΗ



ΣΥΝΑΡΜΟΛΟΓΗΣΗ/ΡΥΘΜΙΣΕΙΣ



ΠΛΗΡΟΦΟΡΙΕΣ

ΕΞΑΡΤΗΜΑΤΑ ΚΑΙ ΕΠΙΠΛΕΟΝ ΑΝΤΑΛΛΑΚΤΙΚΑ

1. Παράλληλος οδηγός - 1 τμχ
2. Εξάγωνο κλειδί - 1 τμχ

ΠΡΟΕΤΟΙΜΑΣΙΑ ΓΙΑ ΕΡΓΑΣΙΑ

ΑΦΑΙΡΕΣΗ / ΤΟΠΟΘΕΤΗΣΗ ΤΟΥ ΗΛΕΚΤΡΙΚΟΥ ΣΥΣΣΩΡΕΥΤΗ



- Πιέστε το κουμπί ασφάλισης του ηλεκτρικού συσσωρευτή (21) και αφαιρέστε τον ηλεκτρικό συσσωρευτή (22) (εικ. Α).
- Τοποθετήστε τον φορτισμένο ηλεκτρικό συσσωρευτή (22) μέσα στον χώρο τοποθέτησης του ηλεκτρικού συσσωρευτή (14) στην βασική χειρολαβή (13), ώσπου να ακούσετε ένα χαρακτηριστικό κλικ, ώστε να λειτουργήσει το κουμπί ασφάλισης του ηλεκτρικού συσσωρευτή (21).

ΦΟΡΤΙΣΗ ΤΟΥ ΗΛΕΚΤΡΙΚΟΥ ΣΥΣΣΩΡΕΥΤΗ



Το εργαλείο διατίθεται στην αγορά με εν μέρει φορτισμένο τον ηλεκτρικό συσσωρευτή. Ο ηλεκτρικός συσσωρευτής θα πρέπει να φορτίζεται σε θερμοκρασία περιβάλλοντος από 4 °C έως 40 °C. Ο νέος ηλεκτρικός συσσωρευτής ή ο υπάρχον ηλεκτρικός συσσωρευτής, όταν δεν χρησιμοποιείται για μεγάλο χρονικό διάστημα, θα επιτύχει την ονομαστική του χωρητικότητα περίπου μετά από 3 έως 5 κύκλους φόρτισης και εκφόρτισης.



- Αφαιρέστε τον ηλεκτρικό συσσωρευτή (22) από το ηλεκτρικό εργαλείο (εικ. Α).
- Συνδέστε τον φορτιστή στο ηλεκτρικό δίκτυο (230 V AC).
- Εισάγετε τον ηλεκτρικό συσσωρευτή (22) μέσα στον φορτιστή (23) (εικ. Β). Ελέγξτε εάν η θέση του ηλεκτρικού συσσωρευτή είναι ορθή (θα πρέπει να έχει εισαχθεί έως το τέλος της διαδρομής).



Κατόπιν σύνδεσης του φορτιστή στον ρευματοδότη (230 V AC), θα ενεργοποιηθεί η πράσινη φωτοδίοδος (24) του φορτιστή, η οποία καταδεικνύει την ύπαρξη τάσης.

Αφού ο ηλεκτρικός συσσωρευτής (22) εισαχθεί στον φορτιστή (23), θα ενεργοποιηθεί η ερυθρή φωτοδίοδος (24) του φορτιστή, η οποία καταδεικνύει ότι η φόρτιση του ηλεκτρικού συσσωρευτή είναι σε εξέλιξη.

Οι πράσινες φωτοδιόδους, οι οποίες καταδεικνύουν τον βαθμό φόρτισης του ηλεκτρικού συσσωρευτή, (26) ενεργοποιούνται ταυτόχρονα, εκπέμπουν παλλόμενο φωτισμό σε διαφορετικούς συνδυασμούς (βλ. την περιγραφή παρακάτω).

- Όταν όλες οι φωτοδιόδους εκπέμπουν παλλόμενο φωτισμό, αυτό σημαίνει ότι το επίπεδο της φόρτισης είναι χαμηλό και ότι ο ηλεκτρικός συσσωρευτής χρήζει φόρτισης.
- Όταν οι δύο φωτοδιόδους εκπέμπουν σταθερό φωτισμό, αυτό καταδεικνύει μερική εκφόρτιση.
- Όταν η 1 φωτοδίοδος εκπέμπει παλλόμενο φωτισμό, αυτό καταδεικνύει υψηλό επίπεδο φόρτισης του ηλεκτρικού συσσωρευτή.



Κατόπιν φόρτισης του ηλεκτρικού συσσωρευτή, η φωτοδίοδος (24) του φορτιστή ενεργοποιείται και εκπέμπει πράσινο φωτισμό, ενώ όλες οι φωτοδιόδους που καταδεικνύουν τον βαθμό φόρτισης του ηλεκτρικού συσσωρευτή (26) εκπέμπουν συνεχόμενο φωτισμό. Σε λίγη ώρα (περίπου 15 δευτερόλεπτα) οι φωτοδιόδους που καταδεικνύουν τον βαθμό φόρτισης του ηλεκτρικού συσσωρευτή (26) απενεργοποιούνται.



Η διάρκεια της διαδικασίας φόρτισης του ηλεκτρικού συσσωρευτή δεν πρέπει να υπερβαίνει 8 ώρες. Υπέρβαση αυτού του χρονικού διαστήματος ενδέχεται να προκαλέσει



βλάβη στα στοιχεία του ηλεκτρικού συσσωρευτή. Ο φορτιστής δεν απενεργοποιείται αυτόματα κατόπιν πλήρους φόρτισης του ηλεκτρικού συσσωρευτή. Η ερυθρή φωτοδίοδος του φορτιστή θα παραμείνει ενεργοποιημένη. Οι φωτοδιόδους που καταδεικνύουν τον βαθμό φόρτισης θα απενεργοποιηθούν σε λίγη ώρα. Διακόψτε την τροφοδοσία, προτού αφαιρέσετε τον ηλεκτρικό συσσωρευτή από τον φορτιστή. Αποφεύγετε σύντομες και συχνές φορτίσεις. Μην φορτίζετε τον ηλεκτρικό συσσωρευτή κατόπιν μιας σύντομης χρήσης του ηλεκτρικού εργαλείου. Σημαντική μείωση του χρόνου λειτουργίας του ηλεκτρικού συσσωρευτή μεταξύ των φορτίσεων του υποδηλώνει ότι έχει φθαρεί και χρήζει αντικατάστασης.



Οι ηλεκτρικοί συσσωρευτές θερμαίνονται πολύ κατά την φόρτισή τους. Μην αρχίζετε την εργασία αμέσως κατόπιν ολοκλήρωσης της διαδικασίας φόρτισης, αφήστε τον ηλεκτρικό συσσωρευτή να ψυχθεί έως τη θερμοκρασία δωματίου. Αυτό θα προστατέψει τον ηλεκτρικό συσσωρευτή από βλάβη.



ΕΝΔΕΙΞΗ ΤΟΥ ΕΠΙΠΕΔΟΥ ΦΟΡΤΙΣΗΣ ΤΟΥ ΗΛΕΚΤΡΙΚΟΥ ΣΥΣΣΩΡΕΥΤΗ

Ο ηλεκτρικός συσσωρευτής διαθέτει την ένδειξη του επιπέδου φόρτισής του (3 φωτοδιόδους LED) (26). Για να ελέγξετε το επίπεδο φόρτισης του ηλεκτρικού συσσωρευτή, θα πρέπει να πιέσετε τον διακόπτη (25) (εικ. C). Η ενεργοποίηση όλων των φωτοδιόδων σημαίνει υψηλό επίπεδο φόρτισης του ηλεκτρικού συσσωρευτή. Η ενεργοποίηση των 2 φωτοδιόδων σημαίνει μερική εκφόρτιση. Η ενεργοποίηση της 1 μόνο φωτοδίοδου σημαίνει ότι το επίπεδο της φόρτισης είναι χαμηλό και ότι ο ηλεκτρικός συσσωρευτής χρήζει φόρτισης.



ΡΥΘΜΙΣΗ ΤΟΥ ΒΑΘΟΥΣ ΤΗΣ ΚΟΠΗΣ

Υπάρχει η δυνατότητα ρύθμισης του βάθους της κοπής υπό την ορθή γωνία στην κλίμακα από 0 έως 46 mm.



- Χαλαρώστε τη βίδα κλειδώματος του βάθους της κοπής (27).
- Επιλέξτε το επιθυμητό βάθος της κοπής (με χρήση της κλίμακας).
- Ασφαλίστε τη βίδα κλειδώματος του βάθους της κοπής (27) (εικ. D).



ΤΟΠΟΘΕΤΗΣΗ ΤΟΥ ΠΑΡΑΛΛΗΛΟΥ ΟΔΗΓΟΥ

Ο παράλληλος οδηγός μπορεί να τοποθετηθεί από τη δεξιά ή την αριστερή πλευρά του πέλματος οδήγησης του ηλεκτρικού εργαλείου.



- Χαλαρώστε τη βίδα κλειδώματος του παράλληλου οδηγού (20).
- Εισάγετε τον παράλληλο οδηγό στις οπές της βάσης (16), επιλέξτε την επιθυμητή απόσταση (με χρήση της κλίμακας) και σφίξτε τις βίδες κλειδώματος του παράλληλου οδηγού (20) (εικ. E).



Ο παράλληλος οδηγός θα πρέπει να κοιτάει προς τα κάτω.



Ο παράλληλος οδηγός (28) μπορεί να χρησιμοποιηθεί για κοπή υπό γωνία στην κλίμακα από 0° έως 45°.



Ποτέ μην τοποθετείτε τα δάκτυλα ή το χέρι σας πίσω από το δισκοπρίονο που λειτουργεί. Εάν συμβεί η αναπήδηση, το δισκοπρίονο μπορεί να πέσει επάνω στο χέρι και να προκαλέσει σοβαρούς τραυματισμούς.



ΚΙΝΗΣΗ ΤΟΥ ΚΑΤΩ ΠΡΟΦΥΛΑΚΤΗΡΑ

Κατά την επαφή με το προς επεξεργασία υλικό ο κάτω προφυλακτήρας (11) του δίσκου κοπής (8) μετακινείται αυτόματα. Τον κάτω προφυλακτήρα θα μπορείτε να τον μετακινήσετε δια χειρός με χρήση ττου μοχλού του κάτω προφυλακτήρα (5).



ΑΦΑΙΡΕΣΗ ΣΚΟΝΗΣ

Το δισκοπρίονο διαθέτει τον σύνδεσμο για αναρρόφηση σκόνης (1), ο οποίος θα εξασφαλίζει την εξαγωγή της σκόνης και των πριονιδιών που δημιουργούνται κατά τη διάρκεια της εργασίας.

ΛΕΙΤΟΥΡΓΙΑ / ΡΥΘΜΙΣΕΙΣ

ΕΝΕΡΓΟΠΟΙΗΣΗ / ΑΠΕΝΕΡΓΟΠΟΙΗΣΗ

Τη στιγμή της ενεργοποίησης του δισκοπρίονου να το κρατάτε

με τα δύο χέρια, διότι η ροπή στρέψης του κινητήρα δύναται να προκαλέσει ανεξέλεγκτη στροφή του ηλεκτρικού εργαλείου.

Μην ξεχνάτε ότι κατόπιν απενεργοποίησης του δισκοπρίονου τα κινούμενα μέρη του συνεχίζουν να περιστρέφονται για κάποια ώρα ακόμα.



Urządzenie jest wyposażone w włącznik zabezpieczający przed przypadkowym uruchomieniem. Przycisk zabezpieczający znajduje się po obu stronach obudowy.



Ενεργοποίηση

- Πιέστε το ένα από τα κουμπιά κλειδώματος του διακόπτη (3) και κρατήστε σ' αυτή τη θέση (εικ. F).
- Πιέστε τον διακόπτη (2) (εικ. G).
- Κατόπιν εκκίνησης του δισκοπρίονου θα μπορείτε να αφήσετε το κουμπί κλειδώματος του διακόπτη (3).

Απενεργοποίηση

- Αφήστε τον διακόπτη (4), και το δισκοπρίονο θα ακινητοποιηθεί.



Με την κάθε πίεση του διακόπτη (4) ενεργοποιείται η φωτοδίοδος (7), η οποία φωτίζει το μέρος εργασίας.

ΚΟΠΗ



Η γραμμή κοπής καταδεικνύεται από την εγκοπή οδήγησης (18) για τη γωνία των 45° ή (19) για τη γωνία των 0° (εικ. H).



- Πριν την εκκίνηση κρατήστε το δισκοπρίονο γερά με τα δυο χέρια και από τις δυο χειρολαβές.
- Μπορείτε να θέσετε το δισκοπρίονο σε λειτουργία μόνο υπό την προϋπόθεση ότι δεν έρχεται σε επαφή με το προς επεξεργασία τεμάχιο.
- Δεν θα πρέπει να ασκείτε υπερβολική πίεση στο δισκοπρίονο. Η πίεση θα πρέπει να είναι ομοιόμορφη, όχι όμως δυνατή.
- Κατόπιν ολοκλήρωσης της κοπής, αναμένετε ο δίσκος κοπής να ακινητοποιηθεί τελείως.
- Εάν θελήσετε να διακόψετε την εργασία για λίγη ώρα, μετά, κατά την επανεκκίνηση του δισκοπρίονου, αφήστε το να αποκτήσει τη μέγιστη ταχύτητα της περιστροφής του δίσκου, και μόνο κατόπιν τοποθετήστε τον δίσκο κοπής μέσα στην εγκοπή.
- Κατά την κοπή του υλικού (ξύλου) εγκάρσια ως προς τις ίνες του, συμβαίνει ότι οι ίνες ανασκώνονται και αποκόπτονται (προς αποφυγή του φαινομένου αυτού μην χρησιμοποιείτε την υψηλή ταχύτητα).
- Βεβαιωθείτε ότι ο κάτω προφυλακτήρας φτάνει έως την πιο ακραία θέση.
- Πριν την εκκίνηση του εργαλείου βεβαιωθείτε ότι οι βίδες κλειδώματος του βάθους της κοπής και οι βίδες ασφάλισης του πέλματος του δισκοπρίονου είναι καλά σφιγμένες.
- Για την εργασία με το δισκοπρίονο επιλέξτε τους δίσκους κοπής με την κατάλληλη οπή τοποθέτησης και την κατάλληλη εξωτερική διάμετρο.
- Το προς επεξεργασία υλικό θα πρέπει να είναι πολύ καλά στερεωμένο.
- Το πλατύτερο μέρος του πέλματος του δισκοπρίονου θα πρέπει να πατάει επάνω σε εκείνο το τμήμα του υλικού που δεν θα αποκόψετε.



Εάν το μέγεθος του υπό επεξεργασία τεμαχίου δεν είναι μεγάλο, στερεώστε το σε μέγερη μαραγκού. Εάν το πέλμα του δισκοπρίονου δεν μετακινείται στην επιφάνεια του υπό επεξεργασία τεμαχίου αλλά ανασκώνεται πάνω από αυτό, ενδέχεται να προκληθεί η αναπήδηση.



Στερεώστε το υπό επεξεργασία τεμάχιο με τον κατάλληλο τρόπο και κρατάτε το δισκοπρίονο με τα δύο χέρια, κάτι το οποίο θα επιτρέψει να έχετε τον πλήρη έλεγχο του ηλεκτρικού εργαλείου και να αποφύγετε τραυματισμούς. Απαγορεύεται να επιχειρείτε να κρατάτε τυχόν κοντά τμήματα του υπό κοπή υλικού με το χέρι.



ΡΥΘΜΙΣΗ ΤΟΥ ΠΕΛΜΑΤΟΣ ΓΙΑ ΚΟΠΗ ΥΠΟ ΓΩΝΙΑ

Χάρη στο ρυθμιζόμενο πέλμα μπορείτε να πραγματοποιείτε κοπές υπό γωνία στην κλίμακα από 0° έως 45°.

- Χαλαρώστε τη βίδα ασφάλισης του πέλματος (17) (εικ. I).
- Με χρήση της κλίμακας ρυθμίστε το πέλμα (16) υπό την επιθυμητή γωνία (από 0° έως 45°).
- Σφίξτε τη βίδα ασφάλισης του πέλματος (17).



Να θυμάστε ότι κατά την κοπή υπό γωνία αυξάνεται ο κίνδυνος της αναπήδησης του δισκοπρίονου (αυξάνεται ο κίνδυνος του σφηνώματος του δίσκου κοπής), γ' αυτό θα πρέπει να προσέξετε ιδιαίτερα ώστε το πέλμα του δισκοπρίονου να εφάπτεται στο υπό επεξεργασία τεμάχιο με όλη την επιφάνειά του. Κατευθύνετε το δισκοπρίονο ομαλά.

ΚΟΠΗ ΜΕ ΒΥΘΙΣΗ ΤΟΥ ΔΙΣΚΟΥ ΚΟΠΗΣ ΜΕΣΑ ΣΤΟ ΤΕΜΑΧΙΟ

- Επιλέξτε το επιθυμητό βάθος της κοπής, ανάλογα με το πάχος του υπό επεξεργασία τεμαχίου.
- Γείρετε το δισκοπρίονο με τέτοιο τρόπο, ώστε η μπροστινή άκρη του πέλματος (16) του δισκοπρίονου να στηρίζεται στο προς κοπή τεμάχιο, ενώ το σημείο 0° (για παράλληλη κοπή) να βρίσκεται επί της προγραμματιζόμενης γραμμής της κοπής.
- Κατόπιν τοποθέτησης του δισκοπρίονου στη θέση ετοιμότητας για εκκίνηση, σηκώστε τον κάτω προφυλακτήρα (11) με τον μοχλό του κάτω προφυλακτήρα (5) (ο δίσκος κοπής είναι ανασκωμένος πάνω από το τεμάχιο).
- Ενεργοποιήστε το δισκοπρίονο και αφήστε τον δίσκο κοπής να αποκτήσει τη μέγιστη συχνότητα της περιστροφής.
- Κατεβάστε σταδιακά το δισκοπρίονο, βυθίζοντας τον δίσκο κοπής μέσα στο τεμάχιο (κατά αυτή την κίνηση η μπροστινή άκρη του πέλματος του δισκοπρίονου θα πρέπει να έρχεται σε επαφή με το τεμάχιο).
- Όταν ο δίσκος κοπής ξεκινήσει την κοπή, ξεκλειδώστε τον κάτω προφυλακτήρα.
- Όταν το πέλμα του δισκοπρίονου ακουμπήσει το τεμάχιο με όλη την επιφάνειά του, τότε συνεχίστε την κοπή κατευθύνοντας το δισκοπρίονο προς τα μπρος.
- Απαγορεύεται η αφαίρεση του δισκοπρίονου από το τεμάχιο, όσο ο δίσκος κοπής περιστρέφεται, έτσι ενδέχεται να προκληθεί η αναπήδηση.
- Ολοκληρώστε την κοπή με βύθιση, επαναλαμβάνοντας τις ενέργειες με την αντίστροφη από την αρχή της εργασίας σειρά, στρέφοντας το δισκοπρίονο γύρω από τη γραμμή επαφής της μπροστινής άκρης του πέλματος με το υπό κοπή τεμάχιο.
- Κατόπιν απενεργοποίησης, αφήστε τον δίσκο κοπής να ακινητοποιηθεί τελείως και μετά αφαιρέστε το δισκοπρίονο από το τεμάχιο.
- Εάν χρειαστεί, χρησιμοποιήστε πριόνι χειρός ή σέγα για το τελείωμα των γωνιών.



ΚΟΠΗ ΤΕΜΑΧΙΩΝ ΜΕΓΑΛΩΝ ΜΕΓΕΘΩΝ

Πραγματοποιώντας την κοπή μεγάλων μεγεθών πάνελ ή σανίδων, θα πρέπει να στηριχθούν με τον κατάλληλο τρόπο, ώστε να αποφευχθεί τυχόν τίνταγμα (αναπήδηση) του δισκοπρίονου που μπορεί να προκληθεί από το σφηνώμα του δίσκου κοπής στην τομή.

ΤΕΧΝΙΚΗ ΣΥΝΤΗΡΗΣΗ

Προβαίνοντας σε οιοσδήποτε ενέργειες που αφορούν στη συναρμολόγηση, τη ρύθμιση, την επισκευή ή τη συντήρηση, πρέπει να αφαιρέσετε τον ηλεκτρικό συσσωρευτή από το εργαλείο.

ΦΡΟΝΤΙΔΑ ΚΑΙ ΦΥΛΑΞΗ

- Συνιστάται να καθαρίζετε το ηλεκτρικό εργαλείο μετά από την κάθε χρήση του.
- Απαγορεύεται να χρησιμοποιείτε νερό και λοιπά υγρά για τον καθαρισμό του εργαλείου.

- Σκουπίζετε το ηλεκτρικό εργαλείο με ένα πινέλο ή με πεπιεσμένο αέρα υπό μικρή πίεση.
- Απαγορεύεται να χρησιμοποιείτε οποιαδήποτε καθαριστικά και διαλυτικά για τον καθαρισμό του ηλεκτρικού εργαλείου, διότι αυτό ενδέχεται να προκαλέσει βλάβη στα πλαστικά εξαρτήματά του.
- Συστηματικά καθαρίζετε τις οπές εξαερισμού, ώστε να αποτρέψετε την υπερθέρμανση του ηλεκτρικού εργαλείου. Απαγορεύεται ο καθαρισμός των οπών εξαερισμού με τοποθέτηση αιχμηρών αντικειμένων π.χ. κατσαβιδιού μέσα σε αυτές.
- Σε περίπτωση ύπαρξης δυνατών σπινθηρισμών στον συλλέκτη, αναθέστε σε έναν ειδικό να ελέγξει την κατάσταση των ψηκτρών άνθρακα του κινητήρα.
- Με κανονική χρήση, μετά από ορισμένο χρονικό διάστημα η αιχμηρότητα του δίσκου κοπής μειώνεται. Εάν νιώθετε την ανάγκη να αυξήσετε την πίεση επάνω στο εργαλείο κατά την κοπή, είναι σημάδι μείωσης της αιχμηρότητας του δίσκου κοπής.
- Σε περίπτωση που ο δίσκος κοπής πάθει βλάβη, θα πρέπει να αντικατασταθεί άμεσα.
- Ο δίσκος κοπής θα πρέπει να είναι πάντα αιχμηρός.
- Φυλάξτε το ηλεκτρικό εργαλείο σε ένα ξηρό μέρος όπου δεν έχουν πρόσβαση τα παιδιά.
- Για την περίοδο της αποθήκευσης θα πρέπει να αφαιρέσετε τον ηλεκτρικό συσσωρευτή από το ηλεκτρικό εργαλείο.

ΑΝΤΙΚΑΤΑΣΤΑΣΗ ΤΟΥ ΔΙΣΚΟΥ ΚΟΠΗΣ



- Με χρήση του εξάγνου κλειδιού ξεβιδώστε τη βίδα στερέωσης του δίσκου κοπής (10), στρέφοντάς το προς τα αριστερά.
- Προς αποφυγή περιστροφής της ατράκτου του δισκοπρίονου κατά το ξεβίδωμα της βίδας στερέωσης του δίσκου κοπής, κλειδώστε την άτρακτο με το κουμπί κλειδώματος της ατράκτου (15) (εικ. Κ).
- Αφαιρέστε την εξωτερική ροδέλα της φλάντζας (9).
- Με χρήση του μοχλού του κάτω προφυλακτήρα (5) μετακινήστε τον κάτω προφυλακτήρα (11) με τέτοιο τρόπο, ώστε να κρυφτεί όσο γίνεται μέσα στον άνω προφυλακτήρα (2) (παράλληλα ελέγξτε την κατάσταση και τη λειτουργία του ελατηρίου του κάτω προφυλακτήρα).
- Βγάλτε τον δίσκο κοπής (8) από τη σχισμή στο πέλμα του δισκοπρίονου (16).
- Τοποθετήστε τον καινούργιο δίσκο κοπής στη θέση στην οποία η θέση των δοντιών του δίσκου κοπής και των βελών επάνω του θα αντιστοιχεί στην κατεύθυνση που καταδεικνύεται με τα βέλη επάνω στους κάτω και άνω προφυλακτήρες.
- Εισάγετε τον καινούργιο δίσκο κοπής από τη σχισμή στο πέλμα του δισκοπρίονου και στερεώστε τον επί της ατράκτου με τέτοιο τρόπο, ώστε να πιέζεται προς την επιφάνεια της εξωτερικής φλάντζας και να έχει την κεντρική θέση ως προς την торνευμένη επιφάνεια της φλάντζας.
- Τοποθετήστε την εξωτερική ροδέλα της φλάντζας (9) και σφίξτε τη βίδα στερέωσης του δίσκου κοπής (10) στρέφοντάς την προς τα δεξιά.
- Κατόπιν αντικατάστασης του δίσκου κοπής πάντα θα πρέπει να τοποθετήσετε το εξάγνο κλειδί στη θέση που προορίζεται για τη φύλαξή του.



Κατά την τοποθέτηση του δίσκου κοπής προσέχετε τα δόντια να έχουν τη σωστή κατεύθυνση. Η κατεύθυνση της περιστροφής της ατράκτου του ηλεκτρικού εργαλείου καταδεικνύεται με το βέλος επάνω στο σώμα του δισκοπρίονου.

Να προσέχετε όταν πιάνετε τον δίσκο κοπής με τα χέρια. Φοράτε προστατευτικά γάντια, ώστε να προστατέψετε τα χέρια από την επαφή με τα αιχμηρά δόντια του δίσκου κοπής.



Όλες οι δυσλειτουργίες πρέπει να επισκευάζονται από το εξουσιοδοτημένο συνεργείο τεχνικής υποστήριξης του κατασκευαστή.

ΤΕΧΝΙΚΑ ΧΑΡΑΚΤΗΡΙΣΤΙΚΑ

ΟΝΟΜΑΣΤΙΚΑ ΣΤΟΙΧΕΙΑ

Επαναφορτιζόμενο δισκοπρίονο		
Παράμετροι	Τιμές	
Τάση ηλεκτρικού συσσωρευτή	18 V DC	
Συχνότητα περιστροφής (άνευ φορτίου)	4200 min ⁻¹	
Κλίμακα γωνιών κοπής	0° ÷ 45°	
Μέγιστη εξωτερική διάμετρος του δίσκου κοπής	150 mm	
Εσωτερική διάμετρος του δίσκου κοπής	10 mm	
Max. γήεβοκόσζ cιέzia	Υπό τη γωνία 90°	48 mm
	Υπό τη γωνία 45°	36 mm
Κλάση προστασίας	III	
Βάρος	2,475 kg	
Έτος κατασκευής	2017	

Ηλεκτρικός συσσωρευτής του συστήματος Graphite Energy+		
Παράμετροι	Τιμές	
Ηλεκτρικός συσσωρευτής	58G001	58G004
Τάση του ηλεκτρικού συσσωρευτή	18 V DC	18 V DC
Τύπος του ηλεκτρικού συσσωρευτή	Li-Ion	Li-Ion
Χωρητικότητα του ηλεκτρικού συσσωρευτή	2000 mAh	4000 mAh
Εύρος θερμοκρασιών περιβάλλοντος	4°C – 40°C	4°C – 40°C
Διάρκεια φόρτισης με τον φορτιστή 58G002	1 h	2 h
Βάρος	0,400 kg	0,650 kg
Έτος κατασκευής	2017	2017

Φορτιστής του συστήματος Graphite Energy+	
Παράμετροι	Τιμές
Τύπος φορτιστή	58G002
Τάση λαμβανόμενου ρεύματος	230 V AC
Συχνότητα ρεύματος ηλεκτρικού δικτύου	50 Hz
Τάση φόρτισης	22 V DC
Μέγιστο ρεύμα φόρτισης	2300 mA
Εύρος θερμοκρασιών περιβάλλοντος	4°C – 40°C
Διάρκεια φόρτισης του ηλεκτρικού συσσωρευτή 58G001	1 h
Διάρκεια φόρτισης του ηλεκτρικού συσσωρευτή 58G004	2 h
Κλάση προστασίας	II
Βάρος	0,300 kg
Έτος κατασκευής	2017

ΠΛΗΡΟΦΟΡΙΕΣ ΓΙΑ ΕΠΙΠΕΔΟ ΘΟΡΥΒΟΥ ΚΑΙ ΚΡΑΔΑΣΜΟΥΣ

Πληροφορίες για επίπεδο θορύβου και κραδασμούς

Το επίπεδο θορύβου, δηλαδή η στάθμη ακουστικής πίεσης L_{pA} , καθώς και η στάθμη ακουστικής ισχύος L_{wA} και η τιμή αβεβαιότητας στη μέτρηση K που παρατίθενται στις παρούσες οδηγίες χρήσης έχουν μετρηθεί σύμφωνα με το πρότυπο EN 60745.

Το επίπεδο κραδασμών (η τιμή της επιτάχυνσης της παλμικής κίνησης) a_h και η τιμή αβεβαιότητας στη μέτρηση K έχουν μετρηθεί σύμφωνα με τα πρότυπα EN 60745, και παρατίθενται παρακάτω.

Το επίπεδο κραδασμών που παρατίθεται στις παρούσες οδηγίες χρήσης έχει μετρηθεί με τη μέθοδο που καθορίζεται από το πρότυπο EN 60745 και μπορεί να χρησιμοποιηθεί για τη σύγκριση διαφόρων μοντέλων του ηλεκτρικού εργαλείου της ίδιας κλάσης μεταξύ τους. Οι παράμετροι της τιμής κραδασμών μπορούν επίσης να χρησιμοποιηθούν για την προκαταρκτική εκτίμηση της έκθεσης στους κραδασμούς.

Η δηλωμένη τιμή κραδασμών είναι αντιπροσωπευτική για βασικές εργασίες με το ηλεκτρικό εργαλείο. Η τιμή κραδασμών μπορεί να αλλάξει, εάν το εργαλείο θα χρησιμοποιείται για άλλους σκοπούς ή με άλλα εξαρτήματα εργασίας, καθώς επίσης σε περίπτωση μη επαρκούς τεχνικής φροντίδας του ηλεκτρικού εργαλείου. Οι ανωτέρω αιτίες ενδέχεται να προκαλέσουν αύξηση της διάρκειας της έκθεσης στους κραδασμούς κατά το χρονικό διάστημα της λειτουργίας του εργαλείου.

Για την ακριβή εκτίμηση της έκθεσης στους κραδασμούς θα πρέπει να λάβετε υπόψη σας τον χρόνο κατά τον οποίο το εργαλείο είναι απενεργοποιημένο ή κατά τον οποίο είναι ενεργοποιημένο αλλά δεν λειτουργεί. Στην εν λόγω περίπτωση η συνολική τιμή κραδασμών μπορεί να είναι πολύ χαμηλότερη. Για την προστασία του χειριστή από τη βλαβερή επίδραση των κραδασμών πρέπει να εφαρμόζετε επιπρόσθετα μέτρα ασφαλείας, ήτοι να εξασφαλίσετε την τεχνική φροντίδα του ηλεκτρικού εργαλείου και των παρελκομένων εργασίας, να διατηρείτε τη θερμοκρασία των χεριών σας σε αποδεκτό επίπεδο, να τηρείτε το πρόγραμμα εργασίας.

Επίπεδο ακουστικής πίεσης: $L_{pA} = 79,2$ dB (A) $K=3$ dB (A)

Επίπεδο ακουστικής ισχύος: $L_{wA} = 90,2$ dB (A) $K=3$ dB (A)

Επιτάχυνση της παλμικής κίνησης: $a_h < 2,5$ m/s² $K=1,5$ m/s²

ΠΡΟΣΤΑΣΙΑ ΠΕΡΙΒΑΛΛΟΝΤΟΣ



Ηλεκτρικές συσκευές δεν πρέπει να απορρίπτονται μαζί με τα οικιακά απορρίμματα. Θα πρέπει να παραδίδονται στο ειδικό τμήμα ανακύκλωσης. Τις πληροφορίες για το θέμα ανακύκλωσης μπορεί να σας τις παρέχει ο πωλητής του προϊόντος ή οι τοπικές αρχές. Ηλεκτρονικός και ηλεκτρικός εξοπλισμός, το χρονικό περιθώριο λειτουργίας του οποίου έληξε, περιέχει επικίνδυνες για το περιβάλλον ουσίες. Εξοπλισμός ο οποίος δεν έχει υποστεί ανακύκλωση αποτελεί ενδεχόμενο κίνδυνο για το περιβάλλον και την υγεία του ανθρώπου.



Li-Ion

Ηλεκτρικοί συσσωρευτές / μπαταρίες δεν πρέπει να απορρίπτονται μαζί με τα οικιακά απορρίμματα. Δεν επιτρέπεται να πετιούνται στη φωτιά ή στο νερό. Όταν ο ηλεκτρικός συσσωρευτής είναι ληγμένος ή έχει βλάβη, θα πρέπει να ανακυκλωθεί σύμφωνα με την ισχύουσα οδηγία σχετικά με την ανακύκλωση ηλεκτρικών συσσωρευτών και μπαταριών.

* Διατηρούμε το δικαίωμα εισαγωγής αλλαγών.

Η εταιρεία „Grupa Torpe Spółka z ograniczoną odpowiedzialnością” Spółka komandytowa, η οποία εδρεύει στη Βαρσοβία στη διεύθυνση: Pograniczna str. 2/4 (αποκαλούμενη εφεξής η «Grupa Torpe»), προειδοποιεί ότι όλα τα πνευματικά δικαιώματα δημιουργού για το περιεχόμενο των παρούσων οδηγιών (αποκαλούμενων εφεξής οι «Οδηγίες») συμπεριλαμβανομένων του κειμένου, των φωτογραφιών, διαγραμμάτων, εικόνων και σχεδίων, καθώς και της στοιχειοθεσίας, ανήκουν αποκλειστικά στην εταιρεία Grupa Torpe και προστατεύονται με το Νόμο περί δικαιώματος δημιουργού και συγγενών δικαιωμάτων από τις 4 Φεβρουαρίου του έτους 1994 (Ενημερωτικό δελτίο των νομοθετημάτων της Δημοκρατίας της Πολωνίας Αρ. 90 Αρθ. 631 με τις υπόμηνες μετατροπές). Αντιγραφή, αναπαραγωγή, δημοσίευση, αλλαγή των στοιχείων των οδηγιών χωρίς την έγγραφη έγκριση της εταιρείας Grupa Torpe αυστηρά απαγορεύεται και μπορεί να οδηγήσει σε έγερση ποινικών και άλλων αξιώσεων.

ES

TRADUCCIÓN DEL MANUAL ORIGINAL

SIERRA CIRCULAR A BATERÍA 58G008

ATENCIÓN: ANTES DE USAR ESTA HERRAMIENTA ELÉCTRICA ES NECESARIO LEER LAS INSTRUCCIONES Y GUARDARLAS PARA LAS FUTURAS CONSULTAS.

NORMAS DE SEGURIDAD DETALLADAS

REGLAS ESPECÍFICAS SOBRE EL TRABAJO SEGURO CON LA SIERRA CIRCULAR SIN CUÑA DE SEPARACIÓN

¡Atención!

Antes de empezar las actividades relacionadas con el ajuste, la operación (cambio del disco de corte) o la reparación, se debe quitar la batería del dispositivo.

- **Mantenga las manos lejos del alcance de corte y del disco de corte. Mantenga la otra mano en la empuñadura auxiliar o en la carcasa del motor. Si sostiene la sierra con ambas manos, se reduce el riesgo de lesiones con el disco de corte.**
 - **No meta la mano debajo de la pieza trabajada. La protección no puede proteger del disco de corte que gira por debajo de la pieza de trabajo.**
 - **Ajuste la profundidad de corte correspondiente al grosor de la pieza de trabajo. Se recomienda que el disco de corte sobresalga por debajo del material cortado menos que la altura del diente.**
 - **Nunca sostenga la pieza trabajada en las manos, ni apoyela sobre la pierna. Sujete la pieza trabajada en una base sólida. Es importante sujetar bien la pieza trabajada para evitar el riesgo de contacto con el cuerpo, atascos del disco de corte en movimiento o pérdida de control.**
 - **Sujete la sierra por las zonas aisladas diseñadas para este propósito para trabajos durante los cuales el disco de corte pueda tener contacto con cables bajo tensión. Contacto de las partes metálicas del dispositivo con "cables bajo tensión" puede provocar una descarga eléctrica al operario.**
 - **Durante corte longitudinal siempre utilice una guía para cortes longitudinales o una guía para los bordes. Esto mejora la precisión del corte y reduce la posibilidad de atascos del disco de corte en movimiento.**
 - **Siempre use disco de corte de dimensiones de los orificios de inserción correctas. Los discos de corte que no encajan en la base de montaje pueden trabajar de forma excéntrica, causando pérdida de control.**
 - **Para fijar el disco de corte nunca use arandelas o tornillos inadecuados o dañados. Las arandelas y los tornillos que sujetan el disco de corte están especialmente diseñados para la sierra, para garantizar un rendimiento óptimo y la seguridad.**
- REBOTE, CAUSAS DE REBOTE Y CÓMO EVITARLO**
- El rebote consiste en una elevación y desplazamiento hacia atrás de la sierra hacia el operador y en la línea de corte, causado por el corte incontrolado con un disco de corte atascado, mal ajustado o mantenido.
 - Cuando el disco de la sierra se engancha o atasca en la ranura, se para y la reacción del motor causa un rápido movimiento de la sierra hacia el usuario.
 - Si el disco se tuerce o está mal ajustado dentro de la pieza trabajada, los dientes del disco después de ser retirados del material pueden golpear la superficie superior del material cortado causando que la sierra se eleve y rebote hacia el usuario

ATENCIÓN: El rebote es el resultado de un mal uso de la sierra o de procedimientos o condiciones de funcionamiento incorrectos y se puede evitar tomando las precauciones que figuran a continuación.

- **Sujete la sierra firmemente con ambas manos, colocando los brazos de manera que pueda soportar el rebote hacia atrás. Coloque el cuerpo a un lado de sierra de mano, pero no en la línea de corte.** *El rebote hacia atrás puede causar un movimiento brusco de la sierra hacia atrás, pero se puede controlar por parte del usuario, si se siguen las medidas de prevención adecuadas.*
- **Cuando el disco de corte se atasca o cuando el corte se interrumpe por alguna razón, suelte el interruptor y mantenga la sierra inmóvil en el material hasta que el disco se detenga por completo.**
- **No intente retirar el disco del material a cortar, ni tire de la sierra hacia atrás mientras el disco está girando, ya que puede provocar rebote.** *Investigue y tome las medidas correctivas a fin de eliminar las causas de desajuste del disco.*
- **Si reinicia la sierra dentro de la pieza trabajada, debe centrar el disco de corte y comprobar que los dientes del disco de corte no se hayan bloqueado en el material.** *Si el disco de corte se atasca cuando se reinicie la sierra, existe riesgo de que sea expulsado o rebotado del elemento trabajado.*
- **Sujete los paneles grandes para minimizar el riesgo de atasco y rebote de la sierra.** Los paneles grandes tienden a deflectarse por su propio peso. Los soportes deben colocarse bajo el panel a ambos lados, cerca de la línea de corte y cerca del borde del panel.
- **No utilice discos desafilados o dañados.** *Dientes desafilados o mal posicionados forman una ranura de corte estrecha, causando fricción excesiva, atasco del disco y provocando rebote.*
- **Ajuste firmemente las abrazaderas de la profundidad de corte y el ángulo de inclinación, antes de cortar.** *Si los ajustes de la sierra cambian durante el corte, el disco se puede atascar y puede provocar rebote.*
- **Tenga especial precaución durante el corte en profundidad en los tabiques.** *El disco de corte puede cortar otros objetos invisibles desde el exterior, provocando rebote.*

FUNCIONES DE LA PROTECCIÓN INFERIOR

- **Antes de cada uso compruebe la protección inferior para ver si está bien colocada. No utilice la sierra si la protección inferior no se mueve libremente y no se cierra de inmediato. Nunca sujete, ni deje la protección inferior en la posición abierta.** *Si la sierra se cae accidentalmente, la protección inferior se puede doblar. Levante la protección inferior con el mango y asegúrese de que se mueva libremente y no toque el disco de corte u otro elemento de la sierra en cualquier ángulo de orientación y profundidad de corte.*
- **Compruebe el funcionamiento del muelle de la protección inferior. Si la protección y el muelle no funcionan correctamente, deben ser reparados antes de su siguiente uso.** *El mal funcionamiento de la protección inferior puede ser ralentizado si las piezas están defectuosas, hay suciedad pegajosa o acumulación de residuos.*
- **Se permite retirar la protección inferior a mano solamente para cortes especiales como "cortes en profundidad" y "cortes complejos". Levante la protección inferior con el mango y cuando el disco de corte se adentre en el material, la protección debe liberarse.** *Para el resto de los cortes, se recomienda que la protección inferior funcione de forma autónoma.*
- **Tenga siempre en cuenta que la protección inferior debe cubrir el disco de corte antes de soltar la sierra sobre un banco de trabajo o en el suelo.** *El disco de corte giratorio sin protección hará que la sierra se desplace cortando los objetos a su paso. Considere el tiempo que se necesita para detener el disco de corte después de apagar la herramienta.*

INSTRUCCIONES DE SEGURIDAD ADICIONALES

- No utilice discos que estén dañados o deformados.

- No utilice discos abrasivos dañados.
- Utilice solo discos de corte recomendadas por el fabricante y que cumplan con los requisitos de la norma EN 847-1.
- No se deben utilizar los discos de corte que no tengan filos de los dientes cubiertos de carburos.
- **El polvo de algunos tipos de madera pueden suponer un riesgo para la salud.** El contacto físico directo con el polvo puede causar reacciones alérgicas y / o enfermedades respiratorias del usuario o personas que están alrededor. Los polvos de roble o madera de haya se consideran cancerígenos, especialmente en combinación con sustancias de tratamiento de madera (conservantes de madera).
- Use el equipo de protección individual, como:
 - protección auditiva para reducir el riesgo de pérdida de la audición,
 - protección para los ojos,
 - protección respiratoria para reducir el riesgo de inhalación de polvos nocivos,
 - guantes para el manejo de discos de corte (al cambiarlos discos de corte deben sujetarse por el orificio, siempre que sea posible) y otros materiales afilados.
- Conecte el sistema de extracción de polvo durante el corte de la madera.
- Seleccione los discos de corte de acuerdo con el tipo de material a cortar.
- No utilice la sierra para cortar materiales que no sean los recomendados por el fabricante.
- No debe utilizar la sierra sin protección o cuando la protección esté bloqueada.
- El suelo alrededor de la herramienta debe estar bien mantenido, sin materiales sueltos o elementos sobresalientes.
- Debe garantizar una buena iluminación del lugar de trabajo.
- El usuario de la herramienta debe estar adecuadamente formado para su uso, manejo y trabajo con ella.
- Preste atención a la velocidad máxima marcada sobre el disco de corte.
- Asegúrese de que el uso de las piezas sea acorde con las recomendaciones del fabricante.
- Si la sierra está equipada con láser, el cambio por otro tipo de láser está prohibido y las reparaciones deben realizarse por el servicio técnico del fabricante.
- No utilice el dispositivo de forma estacionaria. No está diseñado para trabajar con una mesa para sierra de mesa.

EL MANEJO Y EL USO ADECUADO DE LAS BATERÍAS

- El proceso de carga de la batería debe llevarse a cabo bajo el control del usuario.
- Se debe evitar cargar la batería en temperaturas bajo 0°C.
- **Se debe cargar las baterías solo con un cargador recomendado por el fabricante.** *El uso del cargador diseñado para cargar otros tipos de baterías crea el riesgo de incendio.*
- **Cuando la batería no está en uso, se debe almacenar lejos de objetos metálicos como clips, monedas, llaves, clavos, tornillos u otras piezas pequeñas de metal, que puedan producir cortocircuitos de los contactos de la batería.** *El cortocircuito de los terminales de la batería puede causar quemaduras o incendio.*
- **Si la batería está dañada y se usa de forma inapropiada, se podrían generar gases. Se debe ventilar la habitación y en caso de dolencias, consultar a un médico.** *Los gases pueden dañar el sistema respiratorio.*
- **En condiciones extremas, el líquido podría filtrarse de la batería. El líquido procedente de la batería puede causar irritación o quemaduras.** *Si encuentra una fuga, proceda de la siguiente manera:*

- limpie cuidadosamente el líquido con un paño. Evite el contacto del líquido con la piel o los ojos.
- si el líquido entra en contacto con la piel, debe lavar esta parte de cuerpo inmediatamente con abundante agua limpia y, opcionalmente, neutralizar el líquido con un ácido suave como zumo de limón o vinagre.
- si el líquido entra en los ojos, debe enjuagarlos inmediatamente con abundante agua limpia durante al menos 10 minutos y consultar al médico.

• **No utilice la batería que está dañada o modificada.** Las baterías dañadas o modificadas pueden actuar de manera impredecible, lo que puede provocar un incendio, explosión o riesgo de lesiones.

• **La batería no debe exponerse a la humedad o al agua.**

• La batería se debe mantener siempre fuera del alcance de la fuente de calor. La batería no se debe dejar por un periodo de tiempo largo en ambientes con temperatura alta (lugares expuestos al sol, cerca de radiadores o en cualquier lugar donde la temperatura supera 50°C).

• **No exponga la batería al fuego o temperatura excesiva.** La exposición a fuego o temperaturas superiores a 130°C puede causar una explosión.

ATENCIÓN: La temperatura de 130°C puede ser definida como 265°F.

• **Siga todas las instrucciones de carga, no cargue la batería a una temperatura fuera del rango especificado en la tabla de los datos nominales en el manual.** Una carga incorrecta o en una temperatura fuera del rango especificado puede dañar la batería y aumentar el riesgo de incendio.

REPARACIÓN DE LAS BATERÍAS:

• **No repare baterías dañadas.** Solo se permite reparaciones de la batería por el fabricante o por un punto de servicio técnico autorizado.

• **Batería desgastada debe desecharse en un punto de recogida para su reciclaje según requisitos para este tipo de residuos.**

INSTRUCCIONES DE SEGURIDAD PARA EL CARGADOR

• **El cargador no debe exponerse a la humedad o al agua.** Si entra agua en el cargador, aumenta el riesgo de descarga eléctrica. El cargador se debe utilizar únicamente en los interiores secos.

• **Antes de instalar, ajustar, reparar o usar la herramienta es necesario desenchufarla de la toma de corriente.**

• **No utilice el cargador colocado sobre una superficie inflamable (por ejemplo, papel, textiles) o en la proximidad de sustancias inflamables.** Debido a que la temperatura del cargador sube durante la carga, existe un riesgo de incendio.

• **Antes de cada uso, compruebe el estado del cargador, cable y enchufe. En caso de daños - no utilice el cargador. No debe intentar desmontar el cargador.** Cualquier reparación debe realizarse en un punto de servicio técnico autorizado. El montaje del cargador realizado de forma incorrecta provoca riesgo de descarga eléctrica o incendio.

• Los niños y personas con discapacidad física, emocional o mental y otras personas cuya experiencia o el conocimiento no es suficiente para manejar el cargador manteniendo al mismo tiempo todas las normas de seguridad, no deben operar el cargador sin la supervisión de una persona responsable. De lo contrario existe el peligro de que el dispositivo se maneje indebidamente y como resultado puede conducir a lesiones.

• **Cuando el cargador no esté en uso, debe desconectarlo de la red de alimentación.**

• **Siga todas las instrucciones de carga, no cargue la batería a una temperatura fuera del rango especificado en la tabla de los datos nominales en el manual.** Una carga incorrecta o en una temperatura fuera del rango especificado puede dañar la batería y aumentar el riesgo de incendio.

REPARACIÓN DEL CARGADOR

• **No repare cargadores dañados.** Solo se permite reparaciones del cargador por el fabricante o por un punto de servicio técnico autorizado.

• **El cargador desgastado debe desecharse en un punto de recogida para su reciclaje según requisitos para este tipo de residuos.**

ATENCIÓN: La herramienta sirve para trabajos en los interiores.

Aunque la estructura es segura de por sí, y aunque utilice medidas de seguridad y de protección adicionales, siempre existe un riesgo residual de sufrir lesiones corporales durante el trabajo.

Las baterías Li-ion pueden soltar líquido, inflamarse o explotar si se calientan a temperaturas altas o sufren un cortocircuito. No deben almacenarse en el coche durante días de mucho calor o sol. No debe abrir las baterías. Las baterías Li-ion contienen dispositivos eléctricos de seguridad que en caso de dañarse pueden causar la inflamación o la explosión de la batería.

Descripción de iconos utilizados.



1. Lea el manual de uso, siga las advertencias y las reglas de seguridad incluidas.
2. Use las gafas de protección y la protección auditiva
3. Trabaje en mascarilla protectora.
4. No permita que los niños se acerquen a la herramienta.
5. Proteja la herramienta de la lluvia.
6. Utilice en los interiores, proteja contra el agua y la humedad.
7. ¡Atención! Elementos afilados.
8. Use los guantes de protección.
9. Reciclaje.
10. Clase de protección 2.
11. Recogida selectiva.
12. No arroje las células al fuego.
13. Representa una amenaza para el medio ambiente acuático.
14. No permita que se caliente por encima de 50°C.

ESTRUCTURA Y APLICACIÓN

La sierra circular es una herramienta alimentada a batería. La propulsión es de motor conmutador de corriente directa con imán permanente con engranajes planetarios. Este tipo de herramientas tienen amplia aplicación para cortar madera y materiales similares. No la utilice para cortar leña. Los intentos de uso de la sierra para fines otros de los aquí indicados se considerarán un uso inadecuado. La sierra se debe utilizar solamente con los discos de corte apropiadas con dientes con pastillas de carburo. La herramienta se ha diseñado para trabajos ligeros en talleres de servicios y para uso no profesional (bricolaje).



Se prohíbe el uso de esta herramienta eléctrica distinto a los aquí indicados.

DESCRIPCIÓN DE LAS PÁGINAS GRÁFICAS

La lista de componentes se refiere a las piezas de la herramienta mostradas en la imagen al inicio de la instrucción.

1. Boquilla de extracción de polvo
2. Protección superior
3. Bloqueo de interruptor
4. Interruptor
5. Palanca de la protección inferior
6. Empuñadura delantera
7. Iluminación
8. Disco de corte
9. Arandela tipo brida
10. Tornillo de sujeción del disco de corte
11. Protección inferior
12. Guía de la profundidad de corte
13. Empuñadura principal
14. Sujeción de la batería
15. Bloqueo de husillo
16. Placa base
17. Rueda de bloqueo de ajuste de la placa base
18. Indicador de línea de corte para 45°
19. Indicador de línea de corte para 0°
20. Tornillos de bloque de la guía paralela
21. Interruptor de sujeción de la batería
22. Batería
23. Cargador
24. Diodos LED
25. Botón de estado de carga de la batería
26. Indicador de estado de carga de la batería (diodo LED).
27. Rueda de bloqueo de la profundidad de corte
28. Guía paralela

* Puede haber diferencias entre la imagen y el producto.

DESCRIPCIÓN DE ICONOS UTILIZADOS



ATENCIÓN



ADVERTENCIA



MONTAJE / CONFIGURACIONES



INFORMACIÓN

ÚTILES Y ACCESORIOS

1. Guía paralela - 1 ud.
2. Llave hexagonal - 1 ud.

PREPARACIÓN PARA TRABAJAR

RETIRADA / COLOCACIÓN DE LA BATERÍA

- Pulse el interruptor de sujeción de la batería (21) y retire la batería (22) (imagen A).
- Coloque la batería cargada (22) a la sujeción de la batería (14) en la empuñadura principal (13) hasta oír un clac del interruptor de sujeción de la batería (21).

CARGA DE LA BATERÍA

La herramienta se vende con la batería parcialmente cargada. La carga de la batería debe realizarse en condiciones de temperatura de ambiente entre 4°C-40°C. Una batería nueva o no utilizada durante mucho tiempo llegará a capacidad plena de carga después de 3 - 5 ciclos de carga y descarga.

- Retire la batería (22) del dispositivo (imagen A).
- Conecte el cargador a la toma de corriente (230 V CA).
- Coloque la batería (22) al cargador (23) (imagen B). Compruebe que la batería está bien colocada (introducida hasta el fondo).



Después de conectar el cargador a la red (230 V CA), el diodo LED verde (24) en el cargador se iluminará indicando conexión a la alimentación.

Después de colocar la batería (22) en el cargador (23) se iluminará el diodo rojo (24) en el cargador indicando que la carga de la batería está en proceso.

Al mismo tiempo el diodo verde (26) se ilumina por pulsaciones indicando el estado de carga de la batería en diferentes sistemas (ver abajo).

- **El parpadeo de todos** los diodos significa que la batería está descargada y hay que cargarla.
- **El parpadeo de 2 diodos** indica una descarga parcial.
- **El parpadeo de 1 diodo** indica un estado de carga de la batería alto.



Después de cargar la batería, el diodo (24) en el cargador se ilumina en verde y todos los diodos del estado de carga de la batería (26) se iluminan con luz continua. Después de algún tiempo (aprox. 15 seg.), el diodo del estado de carga de la batería (26) se apaga.



La batería no debe estar cargándose más de 8 horas. Si se supera este tiempo las células de la batería pueden dañarse. El cargador no se apagará automáticamente cuando la batería esté completamente cargada. El diodo verde en el cargador seguirá iluminado. El diodo de estado de carga de la batería se apaga después de un cierto periodo de tiempo. Desconecte la alimentación antes de retirar la batería de la toma de cargador. Evite cargos cortos consecutivos. No debe cargar la batería después de un uso corto de la herramienta. Una disminución significativa de tiempo entre las cargas necesarias indica que la batería está desgastada y debe ser reemplazada.



Durante el proceso de carga las baterías se calientan mucho. No debe trabajar justo después de cargar la batería. Espere hasta que el cargador alcance a la temperatura ambiente. De esta forma evitará daños de la batería.

INDICACIÓN SOBRE EL ESTADO DE CARGA DE LA BATERÍA



La batería está equipada con la indicación del estado de carga de la batería (3 diodos LED) (26). Para comprobar el estado de carga de la batería debe pulsar el botón del interruptor (25) (imagen C). La iluminación de todos los diodos indica un estado de carga de la batería alto. La iluminación de 2 diodos indica la descarga parcial. La iluminación únicamente de un diodo significa que la batería está descargada y que hay que cargarla.



AJUSTE DE LA PROFUNDIDAD DE CORTE



La profundidad de corte en ángulo recto se puede ajustar en el rango de 0 a 46 mm.

-  Afloje la rueda de bloqueo de profundidad de corte (27).
- Ajuste la profundidad de corte deseada (usando la escala).
- Bloquee la rueda de bloqueo de la profundidad de corte (27) (imagen D).

MONTAJE DE LA GUÍA PARA CORTE PARALELO

-  Guía de corte paralelo se puede montar en el lado derecho o izquierdo de la placa base del dispositivo.
-  Afloje los tornillos de bloque de la guía paralela (20).
- Inserte el listón de la guía paralela en los orificios en la placa base (16), ajuste la distancia deseada (utilizando la escala) y asegure apretando los tornillos de bloqueo de la guía paralela (20) (imagen I).

 El listón de la guía paralela debe estar dirigido hacia abajo.

 La guía paralela (28) también se puede utilizar para cortar en bisel en el rango de 0° a 45°.

 La mano o los dedos nunca deben ponerse detrás de la sierra trabajando. En el caso de rebote, la sierra puede caerse sobre la mano y causar lesiones graves.

RETIRADA DE LA PROTECCIÓN INFERIOR

 La protección inferior (10) del disco de corte (6) se retira automáticamente cuando entra en contacto con el material a cortar. Para retirarla manualmente mueva la palanca de la protección inferior (5).

EXTRACCIÓN DE POLVO

 La sierra circular está equipada con una boquilla de extracción de polvo (1) para extraer virutas y polvo que se produce durante el trabajo.

TRABAJO / CONFIGURACIÓN

PUESTA EN MARCHA / DESCONEXIÓN

 Al poner la sierra en marcha, sujétela con ambas manos, ya que el par de motor puede causar un giro incontrolado de la herramienta.

Tenga en cuenta que cuando se apaga la sierra sus partes móviles siguen girando un tiempo.

 El dispositivo está equipado con un interruptor que evita una puesta en marcha incontrolada. El botón de seguridad se encuentra en ambos lados de la carcasa.

Puesta en marcha

-  Pulse el interruptor (3) y sujételo en esta posición (imagen F).
- Pulse el interruptor (2) (imagen G).
- Después de poner la herramienta en marcha, el interruptor de bloqueo (3) se puede soltar.

Desconexión

- Al soltar el interruptor (4), la herramienta se para.

 Cada vez que pulse el interruptor (4) el diodo (LED) (7) se encenderá iluminando el lugar de trabajo.

CORTE

 La línea de corte se define por el indicador de línea de corte (18) para el ángulo de 45° o (19) para el ángulo 0° (imagen H).

-  Al comenzar el trabajo la sierra debe mantenerse firmemente con las dos manos utilizando ambas empuñaduras.
- La sierra se puede activar solo cuando el disco de corte está retirado del material a cortar.
- No empuje la sierra con demasiada fuerza, ejerza una presión moderada sobre ella de forma continua.
- Después de completar el corte, deje que el disco se detenga por completo.
- Si el corte se interrumpe antes de su finalización prevista, después de poner la sierra en marcha para seguir primero debe esperar

hasta que alcance su velocidad máxima y luego introducir con cuidado el disco en el orificio de corte en el material.

- Al cortar a través las fibras de un material (madera) a veces tienen una tendencia a flotar hacia arriba y desprenderse (desplazamiento de la sierra con poca velocidad minimiza esta tendencia).
- Asegúrese de que la protección inferior llegue a su posición final durante el movimiento.
- Antes de cortar, asegúrese siempre de que el botón de bloqueo de la profundidad de corte y las ruedas de bloqueo de ajuste de la placa base estén bien apretados.
- Para trabajar con la sierra se debe utilizar únicamente discos de corte de diámetro exterior y diámetro de orificio de ajuste adecuados.
- El material cortado debe ser inmovilizado de forma firme.
- La parte más ancha de la placa de la sierra se debe colocar en la parte del material que no se va a cortar.

 Si las dimensiones del material son pequeñas, el material debe fijarse con abrazaderas de carpintería. Si la placa de la sierra no se mueve por el material tratado, pero se queda elevada, existe el riesgo de rebote.

 La inmovilización correcta del material cortado garantiza un control total sobre el dispositivo, lo que evita el riesgo de lesiones corporales. ¡No trate de sujetar piezas cortas con la mano!

AJUSTE DE LA PLACA BASE CON CORTES EN ÁNGULO

 La placa base ajustable de la sierra permite realizar cortes en un ángulo en el rango de 0° a 45°.

-  Afloje la rueda de bloqueo de ajuste de la placa (17) (imagen I).
- Coloque la placa (16) en el ángulo deseado (de 0° a 45°) utilizando la escala.
- Apriete la rueda de bloqueo de ajuste de la placa (17).

 Tenga en cuenta que cuando se corta en bisel hay un mayor riesgo de rebote (mayor posibilidad de que el disco de corte se atasque), por lo que, en particular, debe prestar atención que la placa base de la sierra esté adherida con toda la superficie al material tratado. Realice el corte con un movimiento fluido.

CORTE POR INSERCIÓN DEL DISCO EN EL MATERIAL

-  Ajuste la profundidad de corte deseada que corresponde al espesor del material.
- Incline la sierra de modo que el borde frontal de la placa (16) de la sierra se base sobre el material a cortar y que el marcador de 0° para corte perpendicular se encuentre en línea con el corte programado.
- Después de ajustar la sierra en la posición de inicio levante la protección inferior (11) con la palanca de la protección inferior (5) (el disco de corte de la sierra elevado sobre el material).
- Ponga en marcha la sierra y espere a que el disco de corte llegue a la velocidad máxima configurada.
- Poco a poco baje la sierra introduciendo el disco de corte en el material (durante este movimiento el borde frontal de la base de la sierra debe tocar la superficie del material).
- Cuando el disco de corte empieza a cortar, suelte la protección inferior.
- Cuando la placa de la sierra toque con toda la superficie el material, continúe el corte moviendo la sierra hacia adelante.
- Nunca mueva la sierra hacia atrás si el disco de corte está girando, ya que puede provocar rebote.
- Este corte se termina de modo opuesto a su inicio girando la sierra alrededor de la línea de contacto de la parte delantera de la plaza con el material trabajado.
- Después de apagar la sierra permita que el disco de corte se pare por completo antes de retirarlo del material.

- Si es necesario, las curvaturas de las esquinas deberían terminarse con sierra de sable o sierra manual.



Debe prestar atención para montar el disco de corte con los dientes en la dirección correcta. La flecha sobre la carcasa de la sierra indica la dirección de giro del husillo.

CORTES O RECORTES DE PIEZAS DE MATERIAL GRANDES



Si corta paneles o tableros más grandes debe apoyarlos adecuadamente para evitar cualquier tirón del disco de corte (rebote), como resultado de atasco del disco de corte en el orificio en el material.

Preste especial atención a la manipulación del disco de corte. Debe usar guantes de protección para proteger las manos del contacto con los dientes afilados del disco de corte.



Cualquier tipo de avería debe subsanarse en un punto de servicio técnico autorizado por el fabricante.

USO Y CONFIGURACIÓN



Antes de instalar, ajustar, reparar o usar la herramienta es necesario desenchufarla de la toma de corriente.

MANTENIMIENTO Y ALMACENAJE



- Se recomienda limpiar la herramienta después de cada uso.
- Para limpiar nunca utilice agua, ni otros líquidos.
- La herramienta debe limpiarse con una brocha o con chorro de aire comprimido a baja presión.
- No utilice detergentes ni disolventes, ya que pueden dañar las piezas de plástico.
- Debe limpiar con regularidad los orificios de ventilación en la carcasa del motor para evitar sobrecalentamiento de la herramienta. No limpie las ranuras de ventilación introduciendo en ellos elementos afilados como destornilladores u objetos similares.
- Si hay demasiadas chispas en el conmutador, debe encargar la revisión del estado técnico de los cepillos de carbón del motor a una persona cualificada.
- Durante el funcionamiento normal, el disco de corte se desafilado después de algún tiempo. Una señal de que el disco se desafilado es cuando hace falta aumentar la presión al mover la sierra durante el corte.
- Si se comprueba que hay daños en el disco de corte, debe reemplazarlo de inmediato.
- El disco de corte siempre debe estar afilado.
- La herramienta sin utilizar debe estar almacenada en un lugar seco y fuera del alcance de los niños.
- El dispositivo debe ser almacenado con la batería extraída.

CAMBIO DE DISCO DE CORTE



- Utilice la llave suministrada y desenrosque el tornillo que fija el disco de corte (10) girando hacia la izquierda.
- Para evitar la rotación del husillo de la sierra, cuando esté aflojando el tornillo de sujeción del disco de corte, debe bloquear el husillo con el botón de bloqueo del husillo (15) (imagen K).
- Desmonte la arandela tipo brida exterior (9).
- Utilice la palanca de la protección inferior (5) para retirar la protección inferior (11) de manera que se esconda lo máximo en la protección superior (2) (en este momento, compruebe el estado y el funcionamiento del muelle de retorno de la protección inferior).
- Retire el disco de corte (8) a través de la ranura en la placa base de la sierra (16).
- Coloque un nuevo disco de corte en la posición en la que la flecha sobre el disco se ajuste con la dirección señalizada por la flecha sobre la protección interior y superior.
- Inserte el disco de corte a través de la ranura en la placa base de la sierra y colóquelo en el husillo para que esté presionado a la superficie de la brida interior y ajustado en el centro del cuello de la brida.
- Instale la arandela tipo brida exterior (9) y apriete el tornillo de ajuste del disco de corte (10) girando a la derecha.
- Después del ajuste, siempre debe poner la llave hexagonal en el espacio reservado para su almacenamiento.

PARAMETROS TÉCNICOS

DATOS NOMINALES

Sierra circular a batería		
Parámetro técnico	Valor	
Tensión del cargador	18 V DC	
Velocidad de giro (en vacío)	4200 min ⁻¹	
Alcance de corte biselado	0° ÷ 45°	
Diámetro máx. exterior del disco de corte	150 mm	
Diámetro interior del disco de corte	10 mm	
Profundidad de corte máxima	en ángulo de 90°	48 mm
	en ángulo de 45°	36 mm
Clase de protección	III	
Peso	2,475 kg	
Año de fabricación	2017	

Cargador del sistema Graphite Energy+		
Parámetro técnico	Valor	
Batería	58G001	58G004
Tensión del cargador	18 V DC	18 V DC
Tipo de batería	Li-Ion	Li-Ion
Capacidad de la batería	2000 mAh	4000 mAh
Alcance de temperatura ambiente	4°C – 40°C	4°C – 40°C
Tiempo de carga de la batería 58G002	1 h	2 h
Peso	0,400 kg	0,650 kg
Año de fabricación	2017	2017

Cargador del sistema Graphite Energy+	
Parámetro técnico	Valor
Tipo de cargador	58G002
Voltaje	230 V AC
Frecuencia	50 Hz
Tensión de carga	22 V DC
Corriente de carga máx.	2300 mA
Alcance de temperatura ambiente	4°C – 40°C
Tiempo de carga de la batería 58G001	1 h
Tiempo de carga de la batería 58G004	2 h
Clase de protección	II
Peso	0,300 kg
Año de fabricación	2017



DATOS DE RUIDO Y VIBRACIONES

Información sobre ruidos y vibraciones

Los niveles de ruido tales como el nivel de presión acústica L_{pA} y el nivel de potencia acústica L_{WA} y la incertidumbre de medición K, se dan a continuación en el manual de acuerdo con la norma EN 60745.

Los valores de vibración a_h y la incertidumbre de medición K determinados de acuerdo con la norma EN 60745 se especifican abajo.

El nivel de vibración especificado en este manual se midió de acuerdo con el procedimiento de medición especificado en la norma EN 60745 y se puede utilizar para comparar herramientas eléctricas. También se puede utilizar para una evaluación preliminar de la exposición a la vibración.

El nivel especificado de la vibración es representativo de las aplicaciones básicas de la herramienta. Si una herramienta eléctrica se utiliza para otras aplicaciones, o con diferentes accesorios, así como, si no se mantiene suficientemente, el nivel de vibración puede cambiar. Las razones anteriores pueden dar lugar a una mayor exposición a las vibraciones durante todo el periodo de trabajo.

Para estimar con precisión la exposición a las vibraciones, se deben tener en cuenta los periodos en los que la herramienta eléctrica está desconectada o cuando está encendida pero no se utiliza para trabajar. De esta manera, la exposición total a la vibración puede ser mucho menor. Introduzca las medidas de seguridad adicionales para proteger al usuario de los efectos de la vibración, por ejemplo: mantenga la herramienta y los útiles en buen estado, garantice temperatura adecuada de las manos, organice el trabajo de forma adecuada.

Nivel de presión acústica: $L_{pA} = 79,2$ dB (A) $K=3$ dB (A)

Nivel de potencia acústica: $L_{WA} = 90,2$ dB (A) $K=3$ dB (A)

Valor de aceleración de las vibraciones:

$$a_h < 2,5 \text{ m/s}^2 \quad K=1,5 \text{ m/s}^2$$

PROTECCIÓN MEDIOAMBIENTAL / CE



Los dispositivos eléctricos no se deben desechar junto con los residuos tradicionales, sino ser llevados para su reutilización a las plantas de reciclaje especializadas. Podrá recibir información necesaria del vendedor del producto o de la administración local. Equipo eléctrico y electrónico desgastado contiene sustancias no neutras para el medio ambiente. Los equipos que no se sometan al reciclaje suponen posible riesgo para el medio ambiente y para las personas.



Las baterías / pilas no se deben desechar en la basura doméstica, no se debe echar al fuego o al agua. Las baterías dañadas o desgastadas se deben reciclar correctamente de acuerdo a la directiva actual sobre el desecho de baterías y pilas.

Li-Ion

* Se reserva el derecho de introducir cambios.

Grupa Topex Sociedad con responsabilidad limitada" Sociedad comanditaria con sede en Varsovia, c/ Pograniczna 2/4 (a continuación: "Grupa Topex") informa que todos los derechos de autor para el contenido de las presentes instrucciones (a continuación: "Instrucciones"), entre otros, para su texto, fotografías incluidas, esquemas, imágenes, así como su estructura son propiedad exclusiva de Grupa Topex y está sujeto a la protección legal de acuerdo con la ley del 4 de febrero de 1994 sobre el derecho de autor y leyes similares (B.O. 2006 N°90 Posición 631 con enmiendas posteriores). Se prohíbe copiar, tratar, publicar o modificar con fines comerciales de la totalidad o de partes de las Instrucciones sin el permiso expreso de Grupa Topex por escrito. El no cumplimiento de esta prohibición puede acarrear la responsabilidad civil y penal.



TRADUZIONE DELLE ISTRUZIONI ORIGINALI

SEGA CIRCOLARE SENZA FILI 58G008

ATTENZIONE: PRIMA DI UTILIZZARE L'ELETTROUTENSILE, LEGGERE ATTENTAMENTE IL PRESENTE MANUALE, CHE VA CONSERVATO CON CURA PER UTILIZZI FUTURI.

NORME PARTICOLARI DI SICUREZZA

DISPOSIZIONI PARTICOLARI PER IL FUNZIONAMENTO SICURO DELLE SEGHE CIRCOLARI SENZA FILI

Attenzione:

Prima di procedere con qualsiasi operazione di regolazione, utilizzo (sostituzione della lama) o riparazione, rimuovere la batteria dall'elettro utensile.

- **Tenere le mani lontano dall'area di taglio e dalla lama. Tenere la seconda mano sull'impugnatura ausiliaria o sul rivestimento del motore.** Tenendo la sega circolare con entrambe le mani è possibile ridurre il rischio di lesioni causate dalla lama.
- **Non posizionare la mano sotto il pezzo lavorato.** Il coprilama non offre alcuna protezione contro la mola da taglio in rotazione sotto il pezzo lavorato.
- **Regolare la profondità di taglio appropriata per lo spessore del pezzo lavorato.** Si consiglia di far fuoriuscire la lama dal materiale tagliato di una distanza inferiore all'altezza del dente.
- **Non tenere mai il pezzo tagliato con le mani o posizionarlo sulla gamba. Fissare il pezzo lavorato ad una base solida.** Un corretto fissaggio del pezzo lavorato consente di evitare il pericolo di contatto con il corpo, d'inceppamento della lama in rotazione o la perdita di controllo durante il taglio.
- **Durante l'utilizzo, tenere la sega tramite le superfici isolate destinate a tale scopo, la lama in rotazione non può entrare in contatto con cavi sotto tensione.** Il contatto con "cavi sotto tensione" di parti metalliche dell'elettro utensile può trasmettere scosse elettriche all'operatore.
- **Durante il taglio longitudinale, utilizzare sempre una guida per il taglio longitudinale o una battuta per il taglio dei bordi.** Ciò migliora la precisione di taglio e riduce la possibilità di inceppamento della lama in rotazione.
- **Utilizzare sempre lame con fori di fissaggio di dimensioni appropriate.** Lame non adatte al supporto di montaggio dell'utensile possono causare una rotazione eccentrica, causando la perdita di controllo dell'utensile.
- **Per il fissaggio delle lame non utilizzare mai rondelle o viti danneggiate.** Le rondelle e le viti di fissaggio delle lame sono state appositamente progettate per l'impiego in seghe circolari, in modo da garantire la piena sicurezza e prestazioni ottimali dell'utensile.

CONTRACCOLPI, CAUSE DI CONTRACCOLPI E PREVENZIONE DI TALI EPISODI

- Il contraccolpo all'indietro corrisponde ad un improvviso sollevamento e arretramento della sega circolare in direzione dell'operatore lungo la linea di taglio, tale episodio è causato dalla lama della sega bloccata, serrata o condotta in modo sbagliato.
- Quando la lama della sega circolare si blocca o s'inceppa nel solco di taglio, questa si arresta e la reazione del motore causa un arretramento improvviso della sega circolare in direzione dell'operatore.
- Se la lama è deformata o è stata posizionata erroneamente nel pezzo tagliato, i denti della lama dopo l'uscita dal materiale lavorato possono colpire la superficie superiore del materiale

tagliato, causando il sollevamento della sega circolare ed un contraccolpo in direzione dell'operatore.

ATTENZIONE! Il contraccolpo all'indietro si verifica in seguito ad un uso improprio della sega circolare o all'esecuzione di procedure erranee, o condizioni di utilizzo inappropriate, e può essere evitato adottando le seguenti precauzioni.

- **Tenere saldamente la sega circolare con entrambe le mani, con le braccia posizionate in modo da attutire la forza del contraccolpo all'indietro. Posizionare il corpo lateralmente rispetto alla sega circolare, tuttavia non in corrispondenza della linea di taglio.** Il contraccolpo all'indietro può causare un rapido arretramento della sega, tuttavia la forza del contraccolpo all'indietro può essere controllata dall'operatore, prendendo precauzioni appropriate.
- **Quando la lama s'inceppa o interrompe il taglio per un qualsiasi motivo, rilasciare il pulsante di avvio e tenere la sega circolare ferma nel materiale fino all'arresto completo della lama.**
- **Non tentare di rimuovere la sega dal materiale tagliato o arretrare la sega circolare, fino a quando la lama è in movimento, questa può causare un contraccolpo all'indietro.** Verificare e intraprendere azioni correttive per eliminare la causa dell'inceppamento della lama.
- **In caso di riavvio della sega circolare nel pezzo lavorato, centrare la lama nel solco di taglio e controllare che i denti della lama non si blocchino nel materiale.** Se la lama si inceppa quando la sega circolare viene riavviata, questa può fuoriuscire o causare un contraccolpo all'indietro rispetto al pezzo lavorato.
- **Pannelli di grandi dimensioni devono essere sostenuti per ridurre al minimo il rischio d'inceppamento e contraccolpo all'indietro della sega circolare.** I pannelli di grandi dimensioni tendono a piegarsi sotto il proprio peso. Posizionare dei supporti sotto il pannello, su entrambi i lati, in corrispondenza della linea di taglio e vicino al bordo del pannello stesso.
- **Non utilizzare lame smussate o danneggiate.** Denti della lama smussati o posizionati in modo errato formano un solco di taglio stretto, causando un attrito eccessivo, l'inceppamento della lama e il contraccolpo all'indietro.
- **Prima di effettuare il taglio, regolare saldamente i morsetti di regolazione della profondità di taglio e dell'inclinazione.** Qualora le regolazioni della sega dovessero cambiare durante il taglio, ciò potrebbe causare l'inceppamento o un contraccolpo all'indietro.
- **Prestare particolare attenzione durante l'esecuzione di tagli profondi in pareti di cartongesso.** La lama può tagliare altri oggetti non visibili dall'esterno, causando un contraccolpo all'indietro.

FUNZIONI DEL COPRILAMA INFERIORE

- **Prima di ogni utilizzo, controllare che il coprilama inferiore sia chiuso correttamente. Non utilizzare la sega se il coprilama inferiore non si muove liberamente e non si chiude immediatamente. Non è consentito mai bloccare o lasciare il coprilama inferiore in posizione aperta.** In caso di caduta accidentale della sega circolare, il coprilama inferiore potrebbe essere piegato. Sollevare il coprilama inferiore utilizzando la manopola di apertura, assicurarsi che questo si muova liberamente e non tocchi la lama o qualsiasi altra parte del dispositivo in ogni regolazione dell'inclinazione e della profondità di taglio.
- **Controllare il funzionamento della molla del coprilama inferiore. Se il coprilama e la molla non funzionano correttamente, questi componenti devono essere riparati prima dell'uso.** Il malfunzionamento del coprilama inferiore può essere rallentato a causa di parti danneggiate, residui appiccicosi, o stratificazione di residui.
- **È consentita la chiusura manuale del coprilama inferiore solo in caso di tagli speciali come ad es. il taglio profondo ed il taglio tratteggiato.** Sollevare il coprilama inferiore con la

manopola di apertura, quando la lama penetra nel materiale il coprilama inferiore deve essere aperto. Per tutti gli altri tipi di taglio si consiglia di sfruttare il funzionamento automatico del coprilama inferiore.

- **Prima di riporre la sega sul banco di lavoro o sul pavimento, controllare sempre se il coprilama inferiore copra la lama.** La mancata copertura della lama in rotazione causerà un arretramento della sega ed il taglio di qualsiasi oggetto presente lungo la sua traiettoria. Dopo lo spegnimento, considerare il tempo necessario per l'arresto della lama.

CONSIGLI DI SICUREZZA SUPPLEMENTARI

- Non utilizzare lame danneggiate o deformate.
 - Non utilizzare dischi abrasivi.
 - Utilizzare esclusivamente lame consigliate dal produttore, conformi alla norma EN 847-1.
 - Non utilizzare dischi prive di denti con rivestimento in carburo di tungsteno.
 - **La polvere di alcune specie di legno può costituire una minaccia per la salute.** Il contatto diretto con la polvere può causare reazioni allergiche e/o malattie respiratorie dell'operatore o delle persone presenti nelle vicinanze. Le polveri di quercia o di faggio sono considerate cancerogene, specialmente in combinazione con sostanze utilizzate per il trattamento del legno (impregnanti per legno).
 - Utilizzare i seguenti dispositivi di protezione individuale:
 - protezioni per l'udito, per ridurre il rischio di perdita dell'udito;
 - protezioni per gli occhi;
 - protezioni per le vie respiratorie, per ridurre il rischio di inalazione di polveri nocive;
 - guanti per la manipolazione delle lame e altri materiali ruvidi e taglienti (le lame devono essere tenute per il foro d'attacco, per quanto possibile).
 - Collegare il sistema di aspirazione delle polveri durante il taglio del legno.
 - Scegliere una lama adeguata al tipo di materiale che si intende tagliare.
 - È vietato utilizzare la sega per tagliare materiali diversi dal legno o materiali a base di legno.
 - È vietato utilizzare la troncatrice senza la protezione, o con la protezione bloccata.
 - Il pavimento nelle vicinanze del luogo di lavoro dell'elettrotensile deve essere in buono stato, sgombro da materiali ed elementi sporgenti.
 - È necessario assicurare un'adeguata illuminazione del posto di lavoro.
 - L'operatore addetto all'utilizzo della macchina deve essere adeguatamente formato circa l'uso e la manutenzione della macchina.
 - Prestare attenzione alla velocità di rotazione massima indicata sulla lama.
 - Assicurarsi che le parti utilizzate siano conformi alle raccomandazioni del produttore.
 - Se la troncatrice è equipaggiata con un dispositivo laser, è vietato sostituirlo con un tipo di laser differente; eventuali riparazioni devono essere affidate ad un centro di assistenza tecnica.
 - Non utilizzare l'elettrotensile come dispositivo fisso. L'elettrotensile non è progettato per l'impiego con un banco da taglio.
- ## CORRETTO UTILIZZO DELLA BATTERIA RICARICABILE:
- Il processo di carica della batteria deve avvenire sotto il controllo dell'utente.
 - Evitare di caricare la batteria a temperature inferiori a 0°C.

- **Le batterie ricaricabili devono essere ricaricate esclusivamente con caricabatterie raccomandati dal produttore.** L'utilizzo di caricabatterie destinati alla ricarica di altri tipi di batterie ricaricabili espone al rischio di incendio.
- **Quando la batteria ricaricabile non viene utilizzata, conservarla lontano da oggetti metallici, quali graffette, monete, chiavi, chiodi, viti o altre piccole parti metalliche che potrebbero cortocircuitare i contatti della batteria ricaricabile.** La cortocircuitazione dei contatti della batteria espone al pericolo di ustioni o incendi.
- **In caso di danneggiamento e/o utilizzo improprio, dalla batteria ricaricabile può avere luogo la fuoriuscita di gas. Ventilare l'ambiente, in caso di disturbi consultare un medico.** I gas possono causare lesioni dell'apparato respiratorio.
- **In condizioni estreme possono verificarsi perdite di liquido dalla batteria ricaricabile. Il liquido fuoriuscito dalla batteria può causare irritazioni ed ustioni.** In caso di perdite, procedere come descritto di seguito:
 - rimuovere accuratamente il liquido con un pezzo di stoffa. Evitare il contatto del liquido con la pelle o gli occhi.
 - in caso di contatto con la pelle, la parte del corpo interessata deve essere lavata immediatamente con acqua pulita abbondante, eventualmente neutralizzare il liquido con un acido delicato come ad es. del succo di limone o aceto.
 - in caso di contatto con gli occhi, sciacquare immediatamente con acqua abbondante per almeno 10 minuti e consultare un medico.
- **Non utilizzare batterie ricaricabili danneggiate o modificate.** Il funzionamento delle batterie ricaricabili danneggiate o modificate è imprevedibile, queste possono causare incendi, esplosioni o esporre al pericolo di lesioni.
- **È vietato esporre la batteria ricaricabile all'azione dell'umidità o dell'acqua.**
- La batteria ricaricabile deve essere sempre tenuta lontano da sorgenti di calore. È vietato lasciare la batteria ricaricabile a lungo in luoghi esposti ad alte temperature (in luoghi esposti ai raggi del sole, in prossimità di termosifoni ed in ogni luogo la cui temperatura superi i 50°C).
- **Non esporre la batteria ricaricabile all'azione di fiamme o alte temperature.** L'esposizione al fuoco o a temperature superiori a 130°C può causare un'esplosione.

ATTENZIONE! La temperatura di 130°C può essere espressa come 265°F.

- **Seguire tutte le istruzioni per la carica della batteria ricaricabile, non caricare la batteria ad una temperatura al di fuori della gamma di temperature prevista nei dati nominali nel manuale d'uso.** Una ricarica inadeguata o ad una temperatura al di fuori della gamma prevista, può danneggiare la batteria ricaricabile ed aumentare il pericolo di incendio.

RIPARAZIONE DELLE BATTERIE RICARICABILI:

- **Non è consentito riparare le batterie ricaricabili danneggiate** L'esecuzione di riparazioni della batteria ricaricabile è consentita solo da parte del produttore o presso un centro di assistenza autorizzato.
- **La batteria ricaricabile esausta deve essere smaltita presso un centro di smaltimento dei rifiuti.**

INDICAZIONI SULLA SICUREZZA INERENTI IL CARICABATTERIE.

- **È vietato esporre il caricabatterie all'azione dell'umidità o dell'acqua.** L'ingresso di acqua nel caricabatterie aumenta il rischio di scosse elettriche. Il caricabatterie può essere utilizzato solo in ambienti asciutti.
- Prima di intraprendere qualsiasi operazione di manutenzione o di pulizia del caricabatterie, scollegarlo dalla rete di alimentazione.
- **Non utilizzare caricabatterie posizionati su superfici infiammabili (ad es. carta, tessuti), o in prossimità di**

sostanze facilmente infiammabili. A seguito dell'aumento della temperatura del caricabatterie durante il processo di ricarica, sussiste un pericolo di incendio.

- **Prima di ogni utilizzo, verificare lo stato del caricabatterie, del cavo e della spina. Qualora vengano riscontrati danni, non utilizzare il caricabatterie. È vietato tentare di smontare il caricabatterie.** Tutte le riparazioni devono essere affidate a un centro di assistenza tecnica autorizzato. Un montaggio inappropriato del caricabatterie espone al rischio di scosse elettriche o di incendio.
- Bambini e persone disabili fisicamente, emotivamente o mentalmente, ed altre persone la cui esperienza o conoscenza sia insufficiente a consentire l'utilizzo del caricabatterie nel pieno rispetto di tutte le norme di sicurezza, non devono utilizzare il dispositivo senza la supervisione di una persona responsabile. In caso contrario ci si espone al pericolo che il dispositivo non venga manipolato correttamente, a seguito di tale situazione può causare dei danni.
- **Quando il caricabatterie non è utilizzato, scollegarlo dalla rete elettrica.**
- **Seguire tutte le istruzioni per la carica della batteria ricaricabile, non caricare la batteria ad una temperatura al di fuori della gamma di temperature prevista nei dati nominali nel manuale d'uso.** Una ricarica inadeguata o ad una temperatura al di fuori della gamma prevista, può danneggiare la batteria e aumentare il pericolo di incendio.

RIPARAZIONE DEL CARICABATTERIE

- **Non tentare di riparare il caricabatterie se questo è stato danneggiato.** L'esecuzione di riparazioni del caricabatterie è consentita solo da parte del produttore o presso un centro di assistenza autorizzato.
- **Il caricabatterie deve essere smaltito presso un centro di smaltimento dei rifiuti.**

ATTENZIONE! Il dispositivo non deve essere utilizzato per condurre lavori all'esterno.

Nonostante la progettazione sicura dell'elettrotensile, l'utilizzo di sistemi di protezione e di misure di protezione supplementari, sussiste sempre il rischio residuo di lesioni durante il lavoro.

Le batterie agli ioni di litio, se riscaldate a temperature elevate o cortocircuitate, possono presentare perdite, infiammarsi o esplodere. Le batterie non devono essere conservate in auto durante giornate calde e soleggiate. Non aprire mai le batterie. Le batterie agli ioni di litio contengono dispositivi elettronici di protezione, che se danneggiati, espongono al rischio di incendio o esplosione della batteria.

Legenda dei pittogrammi utilizzati.



1. Leggere il manuale d'uso, osservare le avvertenze e le istruzioni di sicurezza ivi contenute.
2. Indossare occhiali di protezione e dispositivi di protezione dell'udito.
3. Lavorare indossando una maschera protettiva.
4. Tenere il dispositivo lontano dalla portata dei bambini.
5. Proteggere contro la pioggia.
6. Utilizzare il dispositivo in ambienti chiusi, proteggere contro il contatto con acqua ed umidità.
7. Attenzione, elementi taglienti!
8. Indossare guanti protettivi.
9. Riciclaggio.
10. Seconda classe di isolamento.
11. Raccolta differenziata.
12. Non gettare le batterie nel fuoco.
13. Pericoloso per l'ambiente acquatico.
14. Non riscaldare oltre i 50°C.

CARATTERISTICHE ED APPLICAZIONI

La sega circolare è un elettroutensile alimentato a batterie. L'elettroutensile è azionato da un motore a spazzole a corrente continua con magneti permanenti, mediante un riduttore. Questo tipo di elettroutensile è ampiamente usato per il taglio di legno e materiali a base di legno. Il dispositivo non deve essere utilizzato per tagliare legna da ardere. Tentativi di utilizzo della sega circolare per scopi diversi da quanto indicato verranno considerati come uso non conforme. La troncatrice deve essere utilizzata esclusivamente con lame adatte, con denti dotati di placchette al carburo di tungsteno. La sega circolare è stata progettata per lavori leggeri e per tutti i lavori di attività amatoriale (bricolage).



È vietato utilizzare l'elettroutensile in modo non conforme alla sua destinazione d'uso.

DESCRIZIONE DELLE PAGINE GRAFICHE

La seguente numerazione si riferisce agli elementi dell'utensile mostrati nelle pagine grafiche di questo manuale d'istruzioni.

1. Condotto per l'asportazione della polvere
2. Coprilama superiore

3. Pulsante di blocco dell'alberino
4. Interruttore
5. Leva del coprilama inferiore
6. Impugnatura anteriore
7. Illuminazione
8. Lama
9. Rondella flangiata
10. Vite di fissaggio della lama
11. Coprilama inferiore
12. Guida di profondità di taglio
13. Impugnatura principale
14. Attacco della batteria
15. Pulsante di blocco dell'alberino
16. Piastra di base
17. Manopola di blocco della regolazione della piastra di base
18. Indicatore della linea di taglio a 45°
19. Indicatore della linea di taglio a 0°
20. Vite di blocco della guida parallela
21. Pulsante di sblocco della batteria
22. Batteria
23. Caricabatterie
24. Diodi LED
25. Pulsante di segnalazione dello stato di carica della batteria ricaricabile
26. Segnalazione del livello di carica della batteria ricaricabile (diodi LED).
27. Manopola di blocco della regolazione della profondità di taglio
28. Guida parallela

* Possono avere luogo differenze tra il disegno e il prodotto.

DESCRIZIONE DEI SIMBOLI GRAFICI UTILIZZATI



ATTENZIONE



AVVERTENZA



MONTAGGIO / REGOLAZIONE



INFORMAZIONI

EQUIPAGGIAMENTO ED ACCESSORI

1. Guida parallela - 1 pz.
2. Chiave a brugola - 1 pz.

PREPARAZIONE AL FUNZIONAMENTO

RIMOVIMENTO / INSERIMENTO DELLA BATTERIA

- Premere il pulsante di sblocco della batteria (21) e inserire la batteria (22) (fig. A).
- Inserire la batteria carica (22) nell'attacco per il fissaggio della batteria ricaricabile (14) presente nell'impugnatura principale (13), fino a far scattare il pulsante di sblocco della batteria (21).

RICARICA DELLA BATTERIA

Il dispositivo viene fornito con la batteria parzialmente carica. La ricarica della batteria deve avvenire ad una temperatura ambiente nell'intervallo 4°C - 40°C. Batterie nuove o batterie che non sono state utilizzate a lungo, raggiungono la piena capacità di carica dopo circa 3 - 5 cicli di carica e scarica.

- Rimuovere la batteria ricaricabile (22) dal dispositivo (fig. A).
- Collegare il caricabatterie alla presa di rete (230 V AC).
- Inserire la batteria ricaricabile (22) nel caricabatterie (23)

(fig. B). Controllare che la batteria sia correttamente inserita (infilata fino in fondo).

 Dopo il collegamento del caricabatterie alla presa di corrente (230 V AC), il led verde (24) sul caricabatterie si accende per segnalare il collegamento della tensione.

Dopo aver inserito la batteria ricaricabile (22) nel caricabatterie (23), il led rosso (24) sul caricabatterie si accende per segnalare che è in corso la ricarica della batteria.

Allo stesso tempo i LED verdi (26) dello stato di carica della batteria ricaricabile lampeggiano in diverse configurazioni (vedi descrizione di seguito).

- **Lampeggiamento di tutti i LED** - indica l'esaurimento della batteria ricaricabile e la necessità della sua ricarica.

- **Lampeggiamento di 2 LED** - indica una carica parziale.

- **Lampeggiamento di 1 LED** - indica un elevato livello di carica della batteria.

 Dopo aver completato la ricarica della batteria, il LED (24) sul caricabatterie si illumina in verde e tutti i LED dello stato di carica della batteria (26) si accendono con luce costante. Dopo qualche istante (circa 15 s), i LED dello stato di carica della batteria (26) si spengono.

 La batteria non deve essere caricata per oltre 8 ore. Il superamento di questo tempo di carica può portare al danneggiamento delle celle della batteria. Il caricabatterie non si spegne automaticamente dopo il completamento della carica della batteria. Il LED verde sul caricabatterie continuerà ad essere acceso. I LED dello stato di carica della batteria si spengono dopo qualche istante. Scollegare l'alimentazione prima di rimuovere la batteria dal caricabatterie. Evitare l'esecuzione in successione di brevi operazioni di ricarica della batteria. Non ricaricare le batterie dopo un breve utilizzo del dispositivo. Una diminuzione significativa nell'intervallo tra le operazioni di ricarica indica che la batteria è esaurita e deve essere sostituita.

 Nel processo di carica le batterie tendono a surriscaldarsi. Non utilizzare la batteria subito dopo la ricarica - attendere che questa ritorni a temperatura ambiente. Ciò consentirà di evitare il danneggiamento della batteria.

INDICATORE DEL LIVELLO DI CARICA DELLA BATTERIA

 La batteria è dotata di un indicatore del livello di carica (3 LED) (26). Per controllare il livello di carica della batteria, premere l'interruttore (25) (fig. C). L'accensione di tutti i LED indica un elevato livello di carica della batteria. L'accensione di 2 LED indica una carica parziale. L'accensione di 1 LED indica che la batteria è scarica e deve essere ricaricata.

REGOLAZIONE DELLA PROFONDITÀ DI TAGLIO

 La profondità di taglio può essere regolata nella gamma da 0 a 46 mm.

- Allentare la manopola di blocco della regolazione della profondità di taglio (27).

- Regolare la profondità di taglio desiderata (utilizzando la scala).

- Bloccare la manopola di blocco della regolazione della profondità di taglio (27) (fig. D).

INSTALLAZIONE DELLA GUIDA PER IL TAGLIO PARALLELO

 La guida per il taglio parallelo può essere montata sul lato destro o sinistro del piedino del dispositivo.

- Allentare le viti di bloccaggio della guida parallela (20).

- Inserire il bordo della guida parallela nei fori del piedino (16), regolare la distanza desiderata (usando la scala graduata) e fissarla, serrando le viti di fissaggio della guida parallela (20) (fig. E).

 Il bordo della guida parallela deve essere rivolto verso il basso.

 La guida parallela (28) può essere utilizzata anche per il taglio inclinato nel gamma da 0° a 45°.

 **Non posizionare mai la mano o le dita dietro la sega circolare in funzione. In caso di contraccolpi la sega circolare potrebbe cadere sulla mano, esponendo così al rischio di gravi lesioni.**

SPOSTAMENTO DEL COPRILAMA INFERIORE

 Il coprilama inferiore (11) (8) viene spostato automaticamente a seguito del contatto con il materiale tagliato. Per spostarlo manualmente, spostare la leva del coprilama inferiore (5).

ASPORTAZIONE DELLA POLVERE

 La sega circolare è dotata di un raccordo di aspirazione della polvere (1) che consente l'aspirazione dei trucioli e della polvere sorti durante il taglio.

FUNZIONAMENTO / REGOLAZIONE

ACCENSIONE / SPEGNIMENTO

Durante la messa in funzione della sega circolare, questa deve essere tenuta con entrambe le mani, in quanto la coppia del motore potrebbe causare una rotazione incontrollata dell'elettrotensile.

Le parti mobili della sega circolare non si arrestano immediatamente dopo lo spegnimento.

 Il dispositivo è dotato di un interruttore che protegge contro l'avviamento accidentale. Il pulsante di sicurezza si trova su entrambi i lati dell'alloggiamento.

Accensione

- Premere e mantenere premuto il pulsante di blocco dell'interruttore (3) (fig. F).

- Premere il pulsante dell'interruttore (2) (fig. G).

- Dopo aver messo in funzione il dispositivo, il pulsante di blocco dell'interruttore del dispositivo (3) può essere rilasciato.

Disattivazione

- Rilasciando il pulsante dell'interruttore (4) il dispositivo si fermerà.

 La pressione del pulsante dell'interruttore (4) provoca l'accensione del LED (7) che consente l'illuminazione del luogo di lavoro.

TAGLIO

 La linea di taglio è demarcata dell'indicatore della linea di taglio (18) per l'angolo a 45° (19), per l'angolo 0° (fig. H).

- Prima di iniziare il lavoro, tenere sempre saldamente la sega circolare con entrambe le mani, utilizzando entrambe le impugnature.

- La sega circolare può essere accesa solo quando la lama non si trova a contatto con il materiale tagliato.

- Non premere la sega circolare con forza eccessiva, esercitare una pressione moderata.

- Una volta terminato il taglio, attendere che la lama della sega circolare si fermi completamente.

- Se il taglio viene interrotto prima della sua conclusione prevista; prima di proseguire il taglio già iniziato, dopo aver messo in funzione la sega circolare attendere che questa raggiunga la sua velocità massima, quindi inserire delicatamente la lama nel materiale tagliato.

- Durante il taglio trasversale delle fibre del materiale (legno) a volte queste tendono a ondeggiare verso l'alto e alzarsi (lo spostamento della sega a bassa velocità riduce al minimo questa possibilità).

- Accertarsi che il coprilama inferiore, muovendosi, raggiunga la sua posizione estrema.

- Prima del taglio assicurarsi sempre che la manopola di blocco della profondità di taglio e la manopola di blocco della regolazione della piastra di base della sega circolare siano serrate correttamente.

- Per l'impiego con la sega circolare, utilizzare esclusivamente lame dal diametro esterno e del foro interno di attacco appropriato.
- Il materiale tagliato deve essere fissato saldamente.
- La parte più ampia della piastra di base della sega circolare deve essere posizionata sul lato del materiale che non si intende tagliare.



Se le dimensioni del materiale sono ridotte, questo deve essere fissato mediante dei morsetti da falegnameria. Se la piastra di base della sega circolare non si sposta sulla superficie del materiale lavorato, ma è sollevata al di sopra di essa, sussiste il pericolo di contraccolpo.



Un fissaggio appropriato del materiale tagliato ed un controllo appropriato della sega circolare assicurano il pieno controllo dell'elettrotensile, consentendo così di evitare il rischio di lesioni personali. È vietato tentare di tenere con le mani piccoli pezzi di materiale.

REGOLAZIONE DELLA PIASTRA DI BASE PER IL TAGLIO ANGOLARE



La piastra base regolabile della sega circolare consente l'esecuzione di tagli angolari nella gamma da 0° a 45°.



- Allentare la manopola di blocco della regolazione del piedino (17) (fig. I).
- Regolare il piedino (16) all'angolo desiderato (da 0° a 45°) usando la scala graduata.
- Serrare la manopola di blocco della regolazione del piedino (17).



Si noti che nell'eseguire il taglio inclinato ci si espone ad un maggiore pericolo di contraccolpo (maggiore possibilità di blocco della lama), pertanto si consiglia di prestare attenzione affinché la piastra base della sega circolare aderisca con tutta la superficie sul materiale tagliato. Eseguire il taglio con un movimento continuo.

ESECUZIONE DI UN TAGLIO AL CENTRO DEL MATERIALE TAGLIATO



- Regolare la profondità di taglio desiderata, corrispondente allo spessore del materiale tagliato.
- Inclinare la sega circolare in modo che il bordo anteriore della piastra base (16) della sega poggi sul materiale da tagliare ed il segno 0° per il taglio perpendicolare si trovi sulla linea di taglio prevista.
- Dopo aver posizionato la sega nel luogo di inizio del taglio, sollevare il coprilama inferiore (11) utilizzando la leva della protezione inferiore (5) (lama della sega sollevata sopra il materiale).
- Avviare l'elettrotensile e attendere che la lama della sega raggiunga la piena velocità.
- Abbassare gradualmente la sega circolare inserendo la lama nel materiale (durante questo movimento il bordo anteriore della piastra base della sega circolare deve toccare la superficie del materiale).
- Una volta iniziato il taglio, rilasciare il coprilama inferiore.
- Quando la piastra base della sega circolare con l'intera superficie poggia sul materiale, continuare l'esecuzione del taglio, spostando la sega in avanti.
- Non è consentito far arretrare la sega circolare con la lama in funzione, ciò può causare il fenomeno del contraccolpo all'indietro.
- Terminare il taglio in modo contrario al suo inizio, ruotando la sega circolare attorno alla linea di contatto tra il bordo anteriore della piastra base della sega circolare ed il materiale lavorato.
- Permettere che dopo lo spegnimento della sega, la lama si arresti completamente prima di rimuovere la sega circolare dal materiale.
- Qualora sia necessario, le curvature degli angoli devono essere effettuate con seghetti alternativi o una sega manuale.



TAGLIO O RIMOZIONE DI GROSSI PEZZI DI MATERIALE

Durante il taglio di pannelli più grandi o tavole, queste devono essere supportate adeguatamente al fine di evitare un possibile stratonamento della lama (fenomeno di contraccolpo) a seguito del blocco della lama nel materiale.

UTILIZZO E MANUTENZIONE

Prima di intraprendere qualsiasi attività legata all'installazione, alla regolazione, alla riparazione o alla manutenzione è necessario rimuovere la batteria dal dispositivo.

MANUTENZIONE E STOCCAGGIO

- Si consiglia di pulire l'elettrotensile immediatamente dopo ogni utilizzo.
 - Per la pulizia è vietato utilizzare acqua o altri liquidi.
 - L'elettrotensile deve essere pulito con un pennello o mediante aria compressa a bassa pressione.
 - Non utilizzare alcun detergente o solvente, in quanto questi possono danneggiare le parti in plastica.
 - Pulire regolarmente le feritoie di ventilazione presenti sul corpo del motore, per evitare il surriscaldamento dell'elettrotensile. Non pulire le feritoie di ventilazione inserendo al loro interno oggetti taglienti come ad es. cacciaviti o oggetti simili.
 - In caso di eccessive scintille sul commutatore, controllare le condizioni delle spazzole in grafite del motore da una persona qualificata.
 - Durante il normale funzionamento la lama della sega è soggetta ad una graduale usura. Un segno di usura della lama è la necessità di aumentare la pressione esercitata per spostare la sega circolare nel corso del taglio.
 - In caso di danneggiamento della lama, sostituirla immediatamente.
 - La lama della sega circolare deve sempre essere affilata.
 - L'elettrotensile deve essere conservato in un luogo asciutto, fuori dalla portata dei bambini.
 - Il dispositivo deve essere conservato con la batteria rimossa dallo stesso.
- ### SOSTITUZIONE DELLA LAMA
- Utilizzando la chiave fornita in dotazione, svitare le viti di fissaggio della lama (10) ruotando in senso antiorario.
 - Per impedire la rotazione dell'alberino della sega, durante l'allentamento della vite di fissaggio della lama, bloccare l'alberino con il pulsante di blocco dell'alberino (15) (fig. K).
 - Rimuovere la rondella esterna flangiata (9).
 - Utilizzando la leva del coprilama inferiore (5) far scorrere il coprilama inferiore (11) affinché si nasconda al massimo nel coprilama superiore (2) (a questo punto verificare lo stato ed il funzionamento della molla di trazione della protezione inferiore).
 - Rimuovere la lama (8) attraverso la fessura presente nella piastra base della sega circolare (16).
 - Posizionare la nuova lama in maniera che la direzione dei denti della lama e della freccia posta su di essa corrisponda alla direzione indicata dalla freccia posta sul coprilama inferiore e superiore della sega circolare.
 - Far scorrere la lama attraverso la fessura presente nella piastra base della sega circolare e montarla sull'alberino in modo che sia premuta contro la superficie della flangia interna ed inserita centralmente sul suo bordo.
 - Montare la rondella esterna flangiata (9) e serrare la vite di fissaggio della lama di taglio (10), ruotando in senso orario.
 - Una volta terminata la sostituzione della lama è necessario riporre sempre la chiave a brugola nell'apposito vano.



Prestare attenzione a montare la lama con i denti orientati nel verso corretto. Il senso di rotazione dell'alberino dell'elettrotensile è indicato dalla freccia sul corpo della sega circolare.

Nel manipolare la lama è necessario procedere con particolare prudenza. Utilizzare guanti protettivi per proteggere le mani dal contatto con i denti affilati della lama.



Ogni tipo di difetto deve essere eliminato da un punto autorizzato di assistenza tecnica del produttore.

PARAMETRI TECNICI

DATI NOMINALI

Sega circolare senza fill		Valore
Parametro		Valore
Tensione della batteria ricaricabile		18 V DC
Velocità a vuoto		4200 min ⁻¹
Gamma di taglio inclinato		0° ÷ 45°
Diametro massimo esterno della lama		150 mm
Diametro interno della lama		10 mm
Profondità max di taglio	Ad un angolo di 90°	48 mm
	Ad un angolo di 45°	36 mm
Classe d'isolamento		III
Peso		2,475 kg
Anno di produzione		2017

Batteria ricaricabile per il sistema Graphite Energy+

Parametro	Valore	
Accumulatore	58G001	58G004
Tensione della batteria ricaricabile	18 V DC	18 V DC
Tipo di batteria ricaricabile	Li-Ion	Li-Ion
Capacità della batteria ricaricabile	2000 mAh	4000 mAh
Gamma di temperature di esercizio	4°C – 40°C	4°C – 40°C
Tempo di ricarica con il caricabatterie 58G002	1 h	2 h
Peso	0,400 kg	0,650 kg
Anno di produzione	2017	2017

Caricabatterie per il sistema Graphite Energy+

Parametro	Valore
Tipo di caricabatterie	58G002
Tensione di alimentazione	230 V AC
Frequenza di alimentazione	50 Hz
Tensione di carica	22 V DC
Corrente massima di carica	2300 mA
Gamma di temperature di esercizio	4°C – 40°C
Tempo di carica della batteria ricaricabile 58G001	1 h
Tempo di carica della batteria ricaricabile 58G004	2 h
Classe di isolamento	II
Peso	0,300 kg
Anno di produzione	2017

DATI RIGUARDANTI RUMORE E VIBRAZIONI

Informazioni su rumore e vibrazioni.

I livelli del rumore emesso, quali il livello di pressione acustica emesso L_{pA} ed il livello di potenza acustica L_{WA} e l'incertezza di misura K, sono indicati di seguito nelle istruzioni, conformemente alla norma EN 60745.

Il valore delle vibrazioni a_h e l'incertezza di misura K sono riportati di seguito, conformemente alla norma EN 60745.

Il livello di vibrazione riportato nel presente manuale è stato misurato conformemente alla procedura di misurazione definita nella norma EN 60745, e può essere utilizzato per confrontare gli elettrotensili. Questo inoltre può essere utilizzato per la valutazione preliminare dell'esposizione alle vibrazioni.

Il livello di vibrazioni specificato è rappresentativo per gli impieghi fondamentali dell'elettrotensile. Se l'elettrotensile viene utilizzato per altri impieghi o con altri utensili di lavoro, e se inoltre non viene sottoposto a sufficiente manutenzione, il livello di vibrazioni può differire da quello indicato. Le cause sopra descritte possono aumentare l'esposizione alle vibrazioni durante l'intero periodo di utilizzo.

Per stimare con precisione l'esposizione alle vibrazioni, tenere in considerazione i periodi in cui l'elettrotensile è spento o in cui questo è acceso ma non viene utilizzato. In questo modo, l'esposizione totale alle vibrazioni può essere molto inferiore. Intraprendere ulteriori misure di sicurezza volte a proteggere l'utente contro gli effetti delle vibrazioni, quali: manutenzione di elettrotensili ed utensili di lavoro, mantenimento di un'adeguata temperatura delle mani, corretta organizzazione del lavoro.

Livello di pressione acustica: $L_{pA} = 79,2$ dB (A) $K=3$ dB (A)

Livello di potenza acustica: $L_{WA} = 90,2$ dB (A) $K=3$ dB (A)

Accelerazione ponderata in frequenza delle vibrazioni:

$a_h < 2,5$ m/s² $K = 1,5$ m/s²

PROTEZIONE DELL'AMBIENTE / CE



Le apparecchiature elettriche ed elettroniche non devono essere smaltite con i rifiuti domestici, ma consegnate a centri autorizzati per il loro smaltimento. Informazioni su come smaltire il prodotto possono essere reperite presso il rivenditore dell'utensile o le autorità locali. I rifiuti di apparecchiature elettriche ed elettroniche contengono sostanze inquinanti. Le apparecchiature non riciclate costituiscono un rischio potenziale per l'ambiente e per la salute umana.



Gli accumulatori / batterie non devono essere smaltiti con i rifiuti domestici, non devono essere gettati nel fuoco o nell'acqua. Batterie danneggiate o esauste devono essere sottoposte ad un corretto riciclaggio ai sensi dell'attuale direttiva sullo smaltimento di pile e batterie.

* Ci si riserva il diritto di effettuare modifiche.

La „Grupa Topex Spółka z ograniczoną odpowiedzialnością” Spółka komandytowa con sede a Varsavia, ul. Pograniczna 2/4 (detta di seguito: „Grupa Topex”) informa che tutti i diritti d'autore sul contenuto del presente manuale (detto di seguito: „Manuale”), che riguardano, tra l'altro, il testo, le fotografie, gli schemi e i disegni contenuti e anche la sua composizione, appartengono esclusivamente alla Grupa Topex sono protetti giuridicamente secondo la legge del 4 febbraio 1994, sul diritto d'autore e diritti connessi (Gazz. Uff. polacca del 2006 n. 90 posizione 631 con successive modifiche). La copia, l'elaborazione, la pubblicazione, la modifica a scopo commerciale, sia dell'intero Manuale che di singoli suoi elementi, senza il consenso scritto della Grupa Topex, sono severamente vietate e comportano responsabilità civile e penale.



VERTALING VAN ORIGINELE GEBRUIKSAANWIJZING

ACCU SCHIJFZAAG 58G008

LET OP: VOORDAT MET GEBRUIK VAN HET ELEKTROGEREEDSCHAP TE BEGINNEN, LEES AANDACHTIG DEZE GEBRUIKSAANWIJZING EN BEWAAR HET VOOR LATERE RAADPLEGING.

GEDETAILLEERDE VEILIGHEIDSVORSCHRIFTEN

GEDETAILLEERDE VEILIGHEIDSVORSCHRIFTEN VOOR
SCHIJFZAGEN ZONDER SPLIJTWIG

Let op:

Voordat met enige regel-, reparatie- of bedieningswerkzaamheden (uitwisseling van de snijnschijf) te beginnen, verwijder de accu uit het gereedschap.

- **Houd de handen niet in de buurt van de snijzone en snijnschijf. Houd de tweede hand op de hulphandvat of op de behuizing van de motor.** Indien de zaag met beide handen wordt gehouden is de risico van verwondingen door de snijnschijf lager.
- **Plaats de hand niet onder het bewerkt materiaal.** De beschermer beschermint niet tegen de draaiende schijf onder het bewerkt voorwerp.
- **Stel zulke snijdiepte die aan het bewerkt voorwerp aangepast is.** Het is aangeraden dat de snijnschijf onder het gesneden materiaal met minder dan de hoogte van de tand uitsteekt.
- **Nooit houd het gesneden voorwerp in de handen of op been. Monteer het voorwerp aan een vaste steun.** Goede bevestiging van het bewerkt voorwerp is nodig om het contact met het lichaam, klem raken van de draaiende schijf of het verlies van de controle te vermijden.
- **Indien de draaiende snijnschijf met leidingen of spanningskabel in contact kan komen, grijp de zaag tijdens de werkzaamheden aan de geïsoleerde oppervlaktes.** Het contact van de metalen onderdelen met 'leidingen onder spanning' kan elektrocutie van de operator als gevolg hebben.
- **Tijdens het langsnijden gebruik altijd de geleider voor langsnijden of geleider voor de randen.** Op die manier is het snijden meer nauwkeurig en het risico van klem raken van de draaiende snijnschijf wordt minder.
- **Gebruik altijd een snijnschijf met de juiste afmetingen van bevestigingsopeningen.** Snijnschijven die niet juist in de nest zitten kunnen verschuiven waardoor het verlies van de controle over het toestel kan gebeuren.
- **Gebruik nooit de beschadigde of onjuiste onderringen of schroeven.** De onderringen en bevestigingsschroeven worden speciaal voor deze zaag ontworpen om de optimale werking en veiligheid van de gebruiker te bevestigen.

TERUGSLAG, REDENEN EN VERMIJDINGSMETHODEN

- Terugslag bestaat uit het plotselinge omhoog en terug gaan van de zaag in de richting van de operator en in de snijlijn, het ontstaat door klemgeraakte of onjuist geleide snijnschijf.
- Indien de snijnschijf klem of ingeduwd in een gleuf raakt, stopt de snijnschijf en de reactie van de motor veroorzaakt een snelle beweging van de zaag in de richting naar de operator.
- Indien de snijnschijf ongelijk loopt of slecht in het gesneden element geplaatst is, kunnen de snijntanden aan de bovenste oppervlakte van het gesneden materiaal bootsen waardoor de

snijnschijf omhoog gaat en de zaag in de richting van de operator afspringt.

LET OP! De terugslag vormt een gevolg van onjuist of foutief gebruik van het elektrogereedschap. Bij het navolgen van de beschreven veiligheidsaanwijzingen het kan worden vermeden.

- **Houd de zaag met beide handen vast, met armen in zulke positie zodat de kracht van de terugslag kan worden opgenomen. Neem plaats aan de ene kant van de zaag maar niet in de snijlijn.** De terugslag kan een plotselinge beweging van de zaag naar achteren veroorzaken, maar de kracht van de terugslag door de operator kan gecontroleerd worden, indien de juiste veiligheidsmiddelen worden behouden.
- **Indien de snijnschijf haakt of het snijden belemmerd is, maak de knop van de verbinding los en houd de zaag onbeweegbaar in het materiaal totdat de snijnschijf niet volledig stopt.**
- **Verwijder nooit de schijf uit het gesneden materiaal nog trek de zaag niet naar achteren, zolang de snijnschijf beweegt, kan een terugslag ontstaan.** Onderzoek en neem corrigerende maatregelen om de reden van de belemmeringen in het werk van de snijnschijf te elimineren.
- **Bij opnieuw aanzetten van de zaag in het bewerkt voorwerp plaats de snijnschijf goed in de gleuf en controleer of de tanden van de snijnschijf niet geblokkeerd in het materiaal zitten.** Indien de snijnschijf haakt, als de zaag opnieuw aangezet wordt, kan deze verschuiven of terugslag ten opzichte van het bewerkt materiaal veroorzaken.
- **Ondersteun grote platen zodat het risico van klemraken en terugslaan van de zaag verminderd wordt.** Grote platen kunnen makkelijk onder eigen gewicht buigen. De steunen dienen onder de plaat aan beide zijden geplaatst worden, in de buurt van de snijlijn en randen van de plaat.
- **Gebruik geen botte of beschadigde snijnschijven.** Onscherpe of onjuist geplaatste tanden van de snijnschijf kunnen door te sterk schuren de snijnschijf afbuigen of terugslag veroorzaken.
- **Alvorens met het snijden te beginnen, regel de klemmen van de snijdiepte en de hoek ervan.** Indien de instellingen van de zaag tijdens het snijden veranderen, kan dit klemraken en terugslaan veroorzaken.
- **Wees bijzonder voorzichtig tijdens het diep snijden in de afscheidingswanden.** De snijnschijf kan op een ander element dat niet van buitenaf zichtbaar is raken waardoor de terugslag ontstaat.

FUNCTIE VAN DE ONDERSTE BESCHERMER

- **Alvorens met het gebruik te beginnen controleer de onderste beschermer met het oog op juiste plaatsing. Gebruik de zaag niet indien de onderste beschermer niet onbelemmert beweegt en niet goed sluit. Laat de onderste beschermer nooit open zitten.** Indien de zaag toevallig valt, kan de beschermer afbuigen. Trek de beschermer met gebruik van de handvat omhoog en verzeker u zich of deze vrij beweegt en niet aan de snijnschijf of een ander deel van het toestel raakt ongeacht de hoek en snijdiepte.
- **Controleer de werking van de veer van de onderste beschermer. Indien de beschermer en veer niet juist werken, dienen deze voor het gebruik gerepareerd worden.** De werking van de beschermer kan trager worden door beschadigde onderdelen, glijdende stoffen of ophoping van afval.
- **Het terugtrekken van de onderste beschermer is alleen toegestaan bij speciaal snijden zoals "diepsnijden" en "complexe snijden". Trek de onderste beschermer met behulp van de handgreep en als de schijf in het materiaal zit, dient de onderste beschermer losgelaten te worden.** Bij alle andere snijwerkzaamheden dient de onderste beschermer automatisch te werken.
- **Alvorens de zaag op de werktafel of vloer te plaatsen, neem altijd in acht of de onderste beschermer de snijnschijf bedekt.** Onbeschermd snijnschijf gaat veroorzaken dat de zaag naar achteren gaat verschuiven en alles snijden. Neem de tijd nodig voor het stoppen van de snijnschijf in acht.

ALGEMENE AANWIJZINGEN MBT. VEILIGHEID

- Gebruik geen beschadigde of vervormde snijschijven.
 - Gebruik geen schuur-schijven.
 - Gebruik alleen snijschijven die door de producent aanbevolen zijn en aan de eisen van de norm EN 847-1 voldoen.
 - Gebruik geen snijschijven zonder met hardmetalen tanden.
 - **Stoffen van sommige houtsoorten kunnen een bedreiging voor de gezondheid vormen.** Een direct fysiek contact met zulke stoffen kan allergie en/of ziektes van luchtwegenstelsel bij de operator of de personen in de buurt veroorzaken. De stoffen van eik of fagus worden als kankerverwekkend beschouwd, in het bijzonder in combinatie met stoffen voor houtbewerking (grondlagen voor hout).
 - Gebruik persoonlijke beschermingsmiddelen zoals:
 - oorbescherming om het risico van gehoorverlies te reduceren,
 - oogbescherming,
 - ademhalingswegenbescherming zodat het risico van het inademen van schadelijke stoffen gereduceerd wordt,
 - handschoenen voor bediening van snijschijven (de schijven dienen aan de opening te worden vastgehouden) en andere poreuze en scherpe materialen.
 - Gebruik een stofafzuigstelsel tijdens het snijden van hout.
 - Pas de snijschijf aan het soort te snijden materiaal aan.
 - Het is verboden om de zaag voor het snijden van andere materialen dan door de producent aanbevolen te gebruiken.
 - Gebruik de zaag nooit zonder of met geblokkeerde beschermer.
 - Houd de vloer in de buurt van de machine in goede staat en zonder losse materialen of uitstekende elementen.
 - Zorg voor goede verlichting van het werkplek.
 - De operator van de machine dient over de nodige kennis over het gebruik, bediening en werk met de machine te beschikken.
 - De maximale snelheid aangegeven op de snijschijf in acht te nemen.
 - Zich te verzekeren dat de toegepaste onderdelen conform de aanwijzingen van de producent zijn.
 - Indien de zaag van een laser voorzien is, vervang deze nooit met een ander soort laser en de reparaties dienen alleen door een servicedienst uitgevoerd te worden.
 - Gebruik het toestel niet op een vaste plek. Het is niet bestemd voor werk op een werktafel.
- ## JUISTE BEDIENING EN EXPLOITATIE VAN DE ACCU'S
- Het oplaadproces dient altijd onder de controle van de gebruiker te gebeuren.
 - Vermijd het opladen van de accu bij temperaturen onder 0°C.
 - **Laad de accu's alleen met een door de producent aanbevolen oplader.** Het gebruik van oplader bestemd voor een ander type accu's veroorzaakt het risico van brand.
 - **Als de accu in niet in gebruik is, bewaar deze niet in de buurt van metalen voorwerpen, zoals papierclips, munten, sleutels, nagels, schroeven of andere kleine metalen elementen die de klemmen van de accu kunnen sluiten.** Het sluiten van de klemmen van de accu kan brandwonden of brand veroorzaken.
 - **Bij beschadiging en/of onjuist gebruik van de accu kunnen er gassen vrijkomen. Verlucht de ruimte en bij klachten neem contact met de arts op.** Gassen kunnen de ademhalingswegen beschadigen.
 - **In extreme omstandigheden kan een vloeistof van de accu lekken. Het vloeistof dat uit de accu komt kan irritaties en brandwonden veroorzaken.** Indien de lekkage bevestigd wordt, volg de navolgende instructies:

- verwijder het vloeistof met een doekje. Vermijd contact met de huid en ogen.
- bij contact van het vloeistof met de huid, was deze plaats overvloedig met het schoon water of eventueel neutraliseer het vloeistof met gebruik van een zacht zuur, zoals citroensap of azijn.
- bij contact van het vloeistof met de ogen, spoel deze met een grote hoeveelheid van schoon water door tenminste 10 minuten en raadpleeg de arts.
- **Het is verboden om een beschadigde of gemodificeerde accu te gebruiken.** Beschadigde of gemodificeerde accu's kunnen op een onverwachte manier werken alsook brand, explosie of letsels veroorzaken.
- **De accu mag niet aan de werking van vocht of water worden blootgesteld.**
- Plaats de accu nooit in de buurt van warmtebronnen. Het is verboden om de accu voor een langere tijd in een omgeving waar hoge temperatuur is te laten staan (plaatsen met sterk zonlicht, in de buurt van radiatoren of overal waar de temperatuur boven 50°C is).
- **Stel de accu niet aan de werking van vuur of hoge temperatuur bloot.** Het blootstellen van de accu aan de werking van vuur of temperatuur boven 130°C kan explosie tot gevolg hebben.

LET OP! De temperatuur van 130°C kan ook als 265°F worden aangegeven.

- **Volg alle instructies van het opladen op. Het is verboden om de accu in de temperatuur boven het bereik aangegeven in de tabel met typegegevens in de gebruiksaanwijzing op te laden.** Het onjuist opladen en in de temperatuur buiten het aangegeven bereik kan de accu beschadigen en het risico van brand vergroten.

REPARATIE VAN DE ACCU'S:

- **Het is verboden om de beschadigde accu's te repareren.** Alle reparaties van de accu dienen alleen door de producent of in een geautoriseerde servicedienst uitgevoerd te worden.
- **De afgedankte accu dient aan een inzamelplaats van gevaarlijk afval geleverd worden.**

VEILIGHEIDSAANWIJZINGEN BETREFFENDE DE OPLADER

- **De oplader mag niet aan de werking van vocht of water worden blootgesteld.** Het doordringen van water in de oplader vergroot het risico van de elektrocutie. De oplader mag alleen binnen droge ruimtes gebruikt worden.
- Haal de stekker uit het stopcontact voor het uitvoeren van enig onderhoud of reiniging van de oplader.
- **Gebruik nooit de oplader die op een brandbare ondergrond (bv. papier, textiel) of in de buurt van brandbare stoffen staat.** Door verhoging van de temperatuur van de oplader tijdens het oplaadproces bestaat er een risico van brand.
- **Telkens voordat met het gebruik te beginnen, controleer de toestand van de oplader, leiding en stekker. Bij constatering van beschadigingen – gebruik de oplader niet. Het is verboden om de oplader te demonteren.** Alle reparaties moeten door een erkend bedrijf worden uitgevoerd. Onjuiste montage van de oplader kan tot elektrocutie of brand leiden.
- Laat de oplader niet door kinderen en personen met fysieke, emotionele of psychische beperking alsook personen welke niet voldoende ervaring of kennis om de oplader veilig te gebruiken hebben, gebruiken, tenzij dit onder toezicht van een verantwoordelijke gebeurt. In een ander geval bestaat er een gevaar dat het toestel onjuist bediend wordt wat het risico van letsels met zich meebrengt.
- **Als de oplader niet gebruikt wordt, trek de stekker uit het stopcontact.**

- **Volg alle instructies van het opladen op. Het is verboden om de accu in de temperatuur boven het bereik aangegeven in de tabel met typegegevens in de gebruiksaanwijzing op te laden.** Het onjuist opladen en in de temperatuur buiten het aangegeven bereik kan de accu beschadigen en het risico van brand vergroten.

REPARATIE VAN DE OPLADER

- **Het is verboden om de beschadigde oplader te repareren.** Alle reparaties van de oplader dienen alleen door de producent of in een geautoriseerde servicedienst uitgevoerd te worden.
- **De afgedankte oplader dient aan een inzamelplaats van gevaarlijk afval geleverd worden.**

LET OP! Het toestel is alleen voor binnengebruik bestemd.

Ondanks toepassing van veilige constructie, gebruik van veiligheidsmiddelen en aanvullende beschermende middelen altijd bestaat er een klein risico van lichaamsletsels tijdens de werkzaamheden. 

De Li-ion accu's kunnen uitlekken, in brand vliegen of exploderen bij verhitting tot hoge temperaturen of bij kortsluiting. Bewaar ze niet in de auto tijdens warme en zonnige dagen. Open de accu niet. De Li-ion accu's bevatten elektronische veiligheidsvoorzieningen die kunnen ontploffen of ontbranden als ze beschadigd zijn.

Uitleg van de gebruikte pictogrammen



1. Lees de gebruiksaanwijzing, volg de waarschuwingen en veiligheidsaanwijzingen op.
2. Gebruik veiligheidsbril en gehoorbescherming.
3. Werk in een beschermende masker.
4. Laat kinderen niet in de buurt van het gereedschap komen.
5. Bescherm tegen regen.
6. Voor binnengebruik bestemd, bescherm tegen water en vocht.
7. Let op, scherpe elementen!
8. Gebruik beschermende handschoenen.
9. Recyclage.
10. Tweede veiligheidsklasse.
11. Selectief inzamelen.
12. Accucellen niet in het vuur werpen.

13. Ze vormen een bedreiging voor het watermilieu.
14. Het opwarmen boven 50°C niet toelaten.

OPBOUW EN TOEPASSING

De schijfzaag is een elektrogereedschap door de accu aangedreven. Het toestel wordt door een commutator motor met constante stroom met permanente magneten aangedreven tezamen met wielmechanisme. Zulk soort elektrogereedschap wordt breed gebruikt voor het snijden van hout en houtachtige materialen. Het is verboden om het voor het snijden van stookhout te gebruiken. Pogingen van gebruik voor andere doeleinden worden beschouwd als onjuist gebruik. Gebruik de zaag alleen met de juiste snijschijven met hardmetalen tanden. De zaag wordt ontworpen voor allerlei lichte werkzaamheden in de garages en amateursmatige werkzaamheden (knutselen).

Gebruik het elektrogereedschap alleen in overeenstemming met het beoogde doel.

BESCHRIJVING VAN GRAFISCHE PAGINA'S

De onderstaande nummering heeft betrekking op de elementen van het toestel weergegeven op de grafische pagina's van deze gebruiksaanwijzing.

1. Stofuitlaat
2. Bovenste afscherming
3. Blokkadeknop van de hoofdschakelaar
4. Hoofdschakelaar
5. Hendel
6. Voorste handgreep
7. Verlichting
8. Snijschijf
9. Kraagmoer
10. Bevestigingsschroef van de snijschijf
11. Onderste afscherming
12. Geleider van de snijdiepte
13. Hoofdhandvat
14. Bevestiging van de accu
15. Blokkadeknop van de spil
16. Voet
17. Draaiknop van de blokkade van de voet
18. Indicatie van de snijlijn voor 45°
19. Indicatie van de snijlijn voor 0°
20. Schroef van de blokkade van de evenwijdige geleider
21. Knop van de bevestiging van de accu
22. Accu
23. Oplader
24. LED diodes
25. Knop van de indicatie van de oplaadstatus van de accu
26. Indicatie van de oplaadstatus van de accu (LED diode).
27. Draaiknop van de blokkade van de snijdiepte
28. Evenwijdige geleider

* Er kunnen verschillen tussen de afbeelding en het product optreden.

OMSCHRIJVING VAN DE GEBRUIKTE GRAFISCHE TEKENS



LET OP



WAARSCHUWING



MONTAGE/INSTELLINGEN



INFORMATIE

UITRUSTING EN ACCESSOIRES

1. Evenwijdige geleider - 1 st.
2. Zeskant sleutel - 1 st.

WERKVOORBEREIDING

ACCU PLAATSEN / VERWIJDEREN

-  Druk op de bevestigingsknoppen van de accu (22) en trek de accu (21) naar beneden (afb. A).
- Plaats de opgeladen accu (22) in de bevestiging van de accu (14) in het hoofdhandvat (13) zodat de knoppen van de blokkade een geluid geven (21).

ACCU OPLADEN

-  Het toestel wordt tezamen met gedeeltelijk opgeladen accu geleverd. Het opladen van de accu dient in de temperatuur tussen 4°C - 40°C te gebeuren. Een nieuw accu of een door een langere periode niet gebruikte accu gaat de volledige aandrijvingsvermogen na ong. 3 - 5 oplaadbeurten bereiken.

-  Verwijder de accu (22) uit het toestel (afb. A).
- Steek de oplader in het stopcontact (230 V AC).
- Schuif de accu (22) in de oplader (23) (afb. B). Controleer of de accu juist geplaatst werd (tot het einde ingeschoven).

-  Na aansluiting van de oplader op het netwerk (230 V AC) gaat de groene diode (24) op de oplader branden, wat het aansluiten van de spanning weergeeft.

Na het plaatsen van de accu (22) in de oplader (23) gaat de rode diode (24) op de oplader branden, wat het opladen van de accu weergeeft.

Tegelijkertijd gaan de groene diodes (26) van de indicatie van de oplaadstatus met een pulslicht in verschillende combinaties branden (zie eronder).

-  **Pulslicht van alle diodes** - de accu is leeg en moet worden opgeladen.
- Pulslicht van 2 diodes** - accu is gedeeltelijk leeg.
- Pulslicht van 1 diode** - accu is bijna volgeladen.

-  Als de accu vol is, gaat de diode (24) op de oplader met een groen licht branden en alle diodes van de indicatie van de oplaadstatus van de accu (26) gaan met een constant licht branden. Na een bepaalde tijd (ong. 15 sec.) gaan de diodes van de oplaadstatus van de accu (26) dimmen.

-  De accu mag niet langer dan 8 uur worden opgeladen. De overschrijding van deze tijd kan een beschadiging van de cellen van de accu als gevolg hebben. Na het volladen van de accu gaat de oplader niet automatisch uit. De groene diode op de oplader gaat steeds branden. De diodes van de indicatie van de oplaadstatus van de accu gaan na een bepaalde tijd dimmen. Voordat de accu uit de oplader weg te nemen, onderbreek de verbinding met de spanning. Vermijd korte, opeenvolgende oplaadbeurten. Laad de accu's niet bij na een kort gebruik van het toestel. Een aanzienlijke verkorting van de tijd tussen de nodige oplaadbeurten houdt in dat de accu verbruikt en uitgewisseld dient te worden.

-  Tijdens het oplaadproces raken de accu's zeer heet. Begin nooit met het werk als de accu pas opgeladen werd - wacht totdat de accu tot de kamertemperatuur afkoelt. Op die manier kunnen de beschadigingen van de accu worden voorkomen.

INDICATIE VAN DE OPLAADSTATUS VAN DE ACCU

-  De accu is voorzien van een indicatie van de oplaadstatus van de accu (3 LED diodes) (26). Om de oplaadstatus van de accu te checken, druk op de knop van de indicatie van de oplaadstatus (25) (afb. C). Het branden van alle 3 diodes geeft een hoog oplaadniveau van de accu weer. Het branden van 2 diodes geeft een gedeeltelijk lege accu weer. Het branden van alleen maar 1 diode geeft een lege accu en de noodzaak van het opladen weer.

INSTELLEN VAN DE SNIJDIEPTE

-  De snijdiepte onder de rechte hoek kan tussen 0 en 46 mm ingesteld worden.

-  Maak de blokkadeknop van de snijdiepte (27) los.
- Stel de gewenste snijdiepte (met gebruik van de gradenschaal) in.
- Blokkeer de blokkadeknop van de snijdiepte (27) (afb. D).

MONTAGE VAN DE GELEIDER VOOR EVENWIJDIG SNIJDEN

-  De geleider voor evenwijdig snijden kan aan de rechte of linke zijden van de voet van het toestel gemonteerd worden.

-  Maak de draaiknop van de geleiderblokkade (20) los.
- Plaats de lat van de evenwijdige geleider in de openingen in de voet (16), stel de juiste afstand (met gebruik van de gradenschaal) en bevestig met de schroef van de blokkade van de evenwijdige geleider (20) (afb. E).

-  De lat van de evenwijdige geleider dient naar beneden te zijn gericht.

-  De evenwijdige geleider (28) kan ook haaks te worden gebruik, binnen het bereik tussen 0° en 45°.

-  Het is verboden om de hand of vingers achter de werkende zaag te houden. Indien een terugslag voorkomt, kan de zaag op de hand vallen wat ernstige beletsels als gevolg kan hebben.

AFTREKKEN VAN DE ONDERSTE AFSCHERMING

-  De onderste afscherming (11) van de snijmes (8) schuift automatisch weg naarmate de gesneden materiaal dichterbij komt. Om deze handmatig weg te schuiven, verschif de hendel van de onderste afscherming.

AFVOEREN VAN HET STOF

-  De schijfzaag is voorzien in een stofuitlaat (1) die de afvoer van stoffen en houtspanen die bij het snijden ontstaan toelaat.

WERK / INSTELLINGEN

AAN- / UITZETTEN

-  Tijdens het aanzetten dient de zaag met beide handen te worden vastgehouden, omdat het moment van de motor kan een ongecontroleerde omdraai van het gereedschap als gevolg hebben.

Neem in acht, dat na het uitzetten van de zaag de bewegende elementen kunnen nog steeds omdraaien.

-  Het toestel is van een blokkadeknop van de hoofdschakelaar (3) voorzien die tegen het toevallig aanzetten beschermt. Deze knop bevindt zich aan de beide zijden van de behuizing.

Aanzetten

-  Druk op een van de blokkadeknoppen van de hoofdschakelaar (3) en houd het ingedrukt (afb. F).
- Druk op de hoofdschakelaar (2) (afb. G).
- Na het aanzetten van het toestel de blokkadeknop van de hoofdschakelaar (3) kan worden losgelaten.

Uitgezet

- Het loslaten van de hoofdschakelaar (4) stopt het toestel.

-  Elk indrukken van de hoofdschakelaar (4) laat de diode (LED) (7) die de werkplek verlicht branden.

SNIJDEN

-  De snijlijn wordt door de snijlijndicatie (18) voor het hoek 45° of (19) voor het hoek 0° aangegeven (afb. H).

-  Grijp de zaag tijdens het werk zeker met beide handen aan beide handvatten vast.
- De zaagmachine kan alleen aangezet worden als deze van het te snijden materiaal weggeschoven is.
- Het is verboden om te grote druk op de zaag uit te oefenen. Er dient een zacht en constant druk te worden uitgeoefend.

- Na beëindiging van het snijden laat de snijnschijf volledig stoppen.
- Indien het snijden voor de geplande beëindiging onderbroken wordt, bij het doorzetten van het werk dient eerst gewacht te worden zodat deze de maximale toerental bereikt en vervolgens de snijnschijf voorzichtig in het gesneden materiaal in te voeren.
- Bij het snijden dwars door de vezels van het materiaal (hout) soms hebben ze de neiging om naar boven te gaan en opstijgen (de verschuiving van de zaag met een kleine snelheid kan deze tendens minimaliseren).
- Verzeker u zich of de onderste afschermer naar de verste stand kan bewegen.
- Voordat met het snijden te beginnen verzekert u zich of de draaiknop van de snijdiepte en de draaiknop van de blokkade van de voet op een juiste manier zijn ingesteld.
- Met de zaag dienen alleen snijnschijven met de juiste buitendiameter en de juiste diameter van de opening van de bevestiging van de snijnschijf gebruikt te worden.
- Het gesneden materiaal dient op een juiste manier worden bevestigd.
- Het bredere onderdeel van de voet van de zaag dient op dit deel van het materiaal geplaatst te zijn, die niet weggesneden wordt.



Indien de afmetingen van het materiaal gering zijn, dient het materiaal met behulp van klemmen bevestigd te worden. Indien de voet van de zaag niet over het te bewerken materiaal verschuift, maar hoger zich bevindt, ontstaat er een gevaar van terugslag.



De juiste bevestiging van het gesneden materiaal en zeker vasthouden van de zaag verzekeren een volledige controle over het elektrogereedschap, waardoor het gevaar van lichaamsletsels verminderd wordt. Het is verboden om de korte stukken in de hand te houden.

INSTELLEN VAN DE VOET BIJ HET VERSTEK ZAGEN



Het verstelbare voet van de decoupeerzaag maakt mogelijk om onder een hoek tussen 0° en 45° te snijden.



- Maak de draaiknop van de voet (17) los (afb. I).
- Plaats de voet (16) onder een bepaald hoek (van 0° tot 45°) met gebruik van de gradenschaal.
- Draai de draaiknop van de voet (17) vast.



Neem in acht dat bij het verstek snijden, bestaat er een groter gevaar van tegenslag (grotere kans op inklemming van de snijnschijf), het is daarom bijzonder belangrijk om te zorgen dat de voet van de zaag met de volledige oppervlakte aan het te bewerken materiaal zit. Het snijden dient met een vloeibare beweging uitgevoerd te worden.

SNIJDEN DOOR HET INHAKKEN IN HET MATERIAAL



- Stel de juiste diepte van het snijden die aan de dikte van het gesneden materiaal beantwoordt in.
- Buig de zaag op zulke manier zodat de voorste rand van de voet (16) op het te snijden materiaal steunt en de indicatie 0° voor het recht zagen op de lijn van het verwachte snijden zich bevindt.
- Na het plaatsen van de zaag in de plaats van het begin van het snijden trek de onderste afscherming (11) omhoog met behulp van de hendel van de onderste afscherming (5) (de snijnschijf van de zaag is boven het materiaal).
- Zet het elektrogereedschap aan en wacht totdat de snijnschijf het volledig toerental bereikt.
- Geleidelijk verlaag de zaag zodat de snijnschijf zich in het materiaal verdiept (tijdens deze beweging de voorste rand van de voet van de zaag dient de oppervlakte van het materiaal aan te raken).
- Als de snijnschijf met het snijden gaat beginnen, maak de onderste afscherming los.



- Als de volledige voet van de zaag op het materiaal zich bevindt, ga door met het snijden en verschuif de zaag naar voren.
- Nooit trek de zaag met de draaiende snijnschijf omdat op deze manier een terugslag naar achteren kan ontstaan.
- Beëindig het snijden op een omgekeerde manier dan het begin door de zaag rond de lijn van de voorste rand van de voet van de zaag om te draaien.
- Laan na het uitschakelen van de zaag de snijnschijf volledig stoppen voordat de zaag uit het materiaal getrokken wordt.
- Indien er noodzaak ontstaat om hoeken te maken, werk deze met behulp van reciprozaag of handzaag af.

SNIJDEN OD AFSNIJDEN VAN GROTE STUKKEN MATERIAAL

Bij het snijden van grotere platen of planken dienen deze op een juiste manier te worden ondersteund zodat de snijnschijf niet verschuift (terugslag) door in het materiaal ingeklemd te worden.

BEDIENING EN ONDERHOUD

Voordat met enige installatie-, regel-, reparatie- of bedieningswerkzaamheden te beginnen, verwijder de accu uit het gereedschap.

ONDERHOUD EN OPSLAG

- Het is aangeraden om het toestel direct na elk gebruik te reinigen.
- Gebruik geen water of andere vloeistoffen voor reiniging.
- Het toestel dient met gebruik van een penseel of zacht perslucht gereinigd te worden.
- Gebruik geen reinigingsmiddelen noch oplosmiddelen zodat de kunststof onderdelen niet beschadigd raken.
- Reinig regelmatig de ventilatieopeningen in de behuizing van de motor, zodat het toestel niet oververhit raakt. Het is verboden om de ventilatieopeningen te reinigen door scherpe elementen zoals schroevendraaiers e.z.v. erin te schuiven.
- Bij te grote vonkproductie op de commutator dient de controle van de staat van de koolborstels door een vakbekwame medewerker uitgevoerd te worden.
- Na enige tijd van normale exploitatie raakt de snijnschijf versleten. Als de snijnschijf versleten wordt, moet een groter druk op de zaag worden uitgeoefend.
- Indien een beschadiging van de snijnschijf vastgesteld wordt, dient deze onmiddellijk uitgewisseld te worden.
- De snijnschijf dient altijd scherp te zijn.
- Bewaar het toestel altijd op een droge plek en buiten bereik van kinderen.
- Bewaar het toestel met de verwijderde accu.

UITWISSELING VAN DE SNIJSCHIJF



- Met behulp van de bijgesloten sleutel draai de bevestigingsschroef van de snijnschijf (10) door naar links te draaien los.
- Om het omdraaien van de spil van de zaag te voorkomen, tijdens het losdraaien van de bevestigingsschroef van de snijnschijf blokkeer de spil met de blokkadeknop van de spil (15) (afb. K).
- Demonteer de buitenste kraagmoer (9).
- Met behulp van de hendel van de onderste afscherming (5) verschuif de onderste afscherming (11) zodat deze maximaal in de bovenste afscherming (2) zich bevindt (in deze tijd controleer de toestand en werking van de veer die de onderste afscherming aftrekt).
- Schuif de snijnschijf (8) door de gleuf in de voet van de zaag (16) uit.
- Plaats de nieuwe snijnschijf in de positie waarin de volledige conformiteit tussen de tanden van de snijnschijf en erop aangegeven de pijl met de richting van de pijl aangegeven op de onderste en bovenste afscherming bestaat.

- Schuif de snijnschijf in de gleuf in de voet van de zaag en monteer deze op de spil zodat deze aan de oppervlakte van de buitenste kraag gedrukt wordt en centraal zich erop bevindt.
- Monteer de buitenste kraagmoer (9) en draai de bevestigingsschroef van de snijnschijf (10) door naar rechts te draaien vast.
- Na beëindiging van de uitwisseling van de snijnschijf plaats de zeskantsleutel altijd op de erop bestemde plaats.



Let op zodat de snijnschijf met de tanden in de juiste richting gericht gemonteerd wordt. De draairichting van de spil van het elektrogereedschap wordt door de pijl op de behuizing van de zaag aangegeven.

Wees bijzonder aandachtig bij het aangrijpen van de snijnschijf. Gebruik de beschermende handschoenen om de handen tegen het contact met scherpe tanden van de snijnschijf te beschermen.



Allerlei soorten van stoornissen dienen door een geautoriseerde servicedienst van de producent verwijderd te worden.

TECHNISCHE PARAMETERS

TYPEPLAATJE

Accu schijfzaag		Waarde
Parameter		Waarde
Spanning van de accu		18 V DC
Toerental (zonder belasting)		4200 min ⁻¹
Zaagberek voor verstekzagen		0° ÷ 45°
Max. diameter van de snijnschijf		150 mm
Binnendiameter van de snijnschijf		10 mm
Begrenzer van de snijdiepte	Onder de hoek van 90°	48 mm
	Onder de hoek van 45°	36 mm
Veiligheidsklasse		III
Massa		2,475 kg
Bouwjaar		2017

Graphite Energy+ SYSTEEM ACCU		
Parameter	Waarde	
Accu	58G001	58G004
Spanning van de accu	18 V DC	18 V DC
Soort accu	Li-Ion	Li-Ion
Capaciteit van de accu	2000 mAh	4000 mAh
Bereik van de omgevingstemperatuur	4°C – 40°C	4°C – 40°C
Oplaadtijd met 58G002 oplader	1 h	2 h
Massa	0,400 kg	0,650 kg
Bouwjaar	2017	2017

Graphite Energy+ systeem oplader	
Parameter	Waarde
Soort oplader	58G002
Voedingsspanning	230 V AC
Frequentie	50 Hz
Oplaadspanning	22 V DC
Max. oplaadstroom	2300 mA

Bereik van de omgevingstemperatuur	4°C – 40°C
Oplaadtijd van 58G001 accu	1 h
Oplaadtijd van 58G004 accu	2 h
Veiligheidsklasse	II
Massa	0,300 kg
Bouwjaar	2017

GEGEVENS BETREFFENDE LAWAAI EN TRILLINGEN

Informatie betreffende lawaai en trillingen

Het niveau van het geëmitteerde lawaai, zoals akoestische druk niveau L_{pA} en akoestische kracht niveau L_{wA} en meetonzekerheid K worden eronder conform de norm EN 60745 aangegeven.

De waarde van trillingen a_h en meetonzekerheid K worden eronder conform de norm EN 60745 aangegeven.

Het in deze gebruiksaanwijzing aangegeven niveau van trillingen werd conform de procedure van de norm EN 60745 gemeten en kan voor vergelijking van elektrogereedschap gebruikt worden. Het kan eveneens voor voorlopige beoordeling van de blootstelling aan trillingen gebruikt worden.

Het aangegeven niveau van trillingen is kenmerkend voor de basis toepassingsgebieden van het elektrogereedschap. Bij toepassing voor andere doeleinden of met andere werkstukken alsook bij gebrekkig onderhoud kan het trillingenniveau veranderen. De bovenstaande omstandigheden kunnen de blootstelling aan trillingen tijdens het werk verhogen.

Om de blootstelling aan trillingen goed te schatten, neem de periodes van het uitzetten van het elektrogereedschap of de periodes van het aanzetten zonder gebruik in acht. Op die manier kan de totale blootstelling aan trillingen aanzienlijk lager zijn. Voer de extra veiligheidsmaatregelen in om de gebruiker tegen de risico's van trillingen te beschermen, zoals: onderhoud van het elektrogereedschap en werkstukken, verzekering van de juiste temperatuur van de handen, juiste organisatie van het werk.

Akoestische druk niveau: $L_{pA} = 79,2$ dB (A) $K=3$ dB (A)

Akoestische kracht niveau: $L_{wA} = 90,2$ dB (A) $K=3$ dB (A)

Waarde van de trillingen versnelling

$a_h < 2,5$ m/s² $K = 1,5$ m/s²

MILIEUBESCHERMING / CE

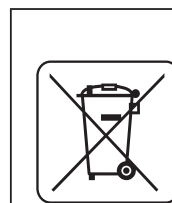

De elektrisch aangedreven producten mogen niet met het huishoudelijk afval worden afgevoerd, maar moeten voor het hergebruik in aangepaste faciliteiten worden gebracht. Nodige informatie kunt u bij de verkoper of plaatselijke autoriteiten verkrijgen. De afgedankte elektrische en elektronische apparatuur bevat stoffen gevaarlijk voor het milieu. De apparatuur die niet aan recycling wordt onderworpen, vormt een potentiële bedreiging voor het milieu en de menselijke gezondheid.



Accu's / batterijen mogen niet met het huishoudelijk afval worden afgevoerd, het is eveneens verboden om in vuur of water te werpen. Laat de beschadigde of afgedankte accu's op een juiste manier recycleren conform de geldende richtlijn inzake utilisatie van accu's en batterijen.

* Wijzigingen voorbehouden.

„Topex Groep Vennootschap met beperkte aansprakelijkheid [Grupa Topex Spółka z ograniczoną odpowiedzialnością]” Commanditaire Vennootschap [Spółka komandytowa] met zetel te Warszawa, ul. Pograniczna 2/4 (verder: „Topex Groep”) deelt u mede, dat alle auteursrechten op de inhoud van deze gebruiksaanwijzing (verder: „Gebruiksaanwijzing”), waaronder de tekst, geplaatste foto’s, schema’s, tekeningen, alsook de opbouw aan Topex Groep behoren en worden op basis van de Wet van 4 februari 1994 inzake auteursrechten en aanverwante rechten (Stb. 2006, Nr. 90, Pos. 631 met latere aanpassingen) beschermd. Kopiëren, bewerken, publiceren en modificeren voor handelsdoeleinden van deze Gebruiksaanwijzing alsook enkele delen ervan zonder schriftelijke toestem



graphite.pl