

# GRAPHITE



**PL** DMUCHAWA DO LIŚCI AKUMULATOROWA

**EN** CORDLESS LEAF BLOWER

**DE** AKKU-LAUBBLÄSER

**RU** САДОВАЯ АККУМУЛЯТОРНАЯ  
ВОЗДУХОДУВКА

**UA** ПОВІТРОДУВКА (ПИЛОСОС САДОВИЙ) ДЛЯ  
ЛИСТЯ АККУМУЛЯТОРНА

**HU** AKKUMULÁTOROS LOMBFÚVÓ

**RO** SUFLANTĂ DE FRUNZE CU ACUMULATOR

**CZ** AKUMULÁTOROVÝ FUKAR

**SK** AKUMULÁTOROVÝ FÚKAČ NA LÍSTIE

**SL** BATERIJSKI PIHALNIK ZA LISTJE

**LT** AKUMULIATORINIS LAPŲ PŪSTUVAS

**LV** AKUMULATORA LAPU PŪTĒJS

**EE** AKUTOITEL LEHEPUHUR

**BG** АККУМУЛЯТОРНА ДУХАЛКА ЗА ЛИСТА

**HR** AKUMULATORSKO PUHALO ZA LIŠĆE

**SR** AKUMULATORSKI DUVAČ ZA LIŠĆE

**GR** ΦΥΣΗΤΗΡΑΣ ΚΗΠΟΥ ΕΠΑΝΑΦΟΡΤΙΖΟΜΕΝΟΣ

**ES** SOPLADOR PARA HOJAS A BATERÍA

**IT** AKUMULIATORINIS LAPŲ PŪSTUVAS

**NL** ACCU BLADBLAZER

**FR** SOUFFLEUR DE FEUILLES À BATTERIE

**10\***  
**LAT**  
**DOSTĘPNOŚCI**  
**CZĘŚCI ZAMIENNYCH**

Sprawdź dostępność  
części zamiennych  
do tego produktu

skanując kod QR  
lub wchodząc na  
[gtxservice.pl](http://gtxservice.pl)



**58G044**



<b>PL</b>	INSTRUKCJA OBSŁUGI.....	4
<b>EN</b>	INSTRUCTION MANUAL.....	8
<b>DE</b>	BETRIEBSANLEITUNG.....	10
<b>RU</b>	РУКОВОДСТВО ПО ЭКСПЛУАТАЦИИ.....	12
<b>UA</b>	ІНСТРУКЦІЯ З ЕКСПЛУАТАЦІЇ.....	14
<b>HU</b>	HASZNÁLATI UTASÍTÁS.....	16
<b>RO</b>	INSTRUCȚIUNI DE DESERVIRE.....	18
<b>CZ</b>	INSTRUKCE K OBSLUZE.....	20
<b>SK</b>	NÁVOD NA OBSLUHU.....	23
<b>SL</b>	NAVODILA ZA UPORABO.....	25
<b>LT</b>	APĖTARNAVIMO INSTRUKCIJA.....	27
<b>LV</b>	LIETOŠANAS INSTRUKCIJA.....	29
<b>EE</b>	KASUTUSJUHEND.....	31
<b>BG</b>	ИНСТРУКЦИЯ ЗА ОБСЛУЖВАНЕ.....	33
<b>HR</b>	UPUTE ZA UPOTREBU.....	35
<b>SR</b>	UPUTSTVO ZA UPOTREBU.....	37
<b>GR</b>	ΟΔΗΓΙΕΣ ΧΡΗΣΗΣ.....	39
<b>ES</b>	INSTRUCCIONES DE USO.....	41
<b>IT</b>	MANUALE PER L'USO.....	43
<b>NL</b>	GEBRUIKSAANWIJZING.....	45
<b>FR</b>	MANUEL D'INSTRUCTION.....	47

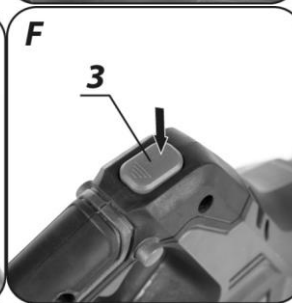
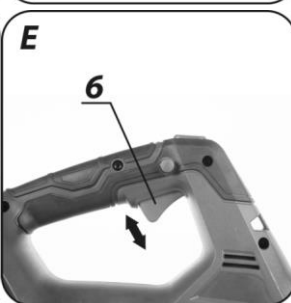
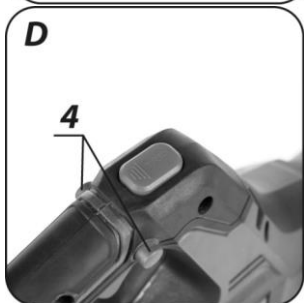
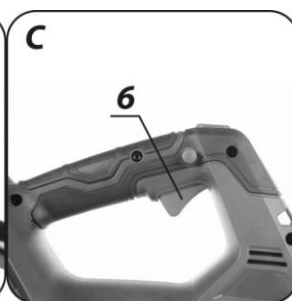
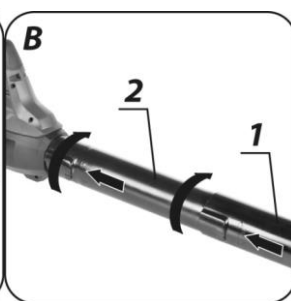
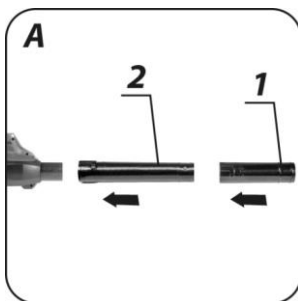
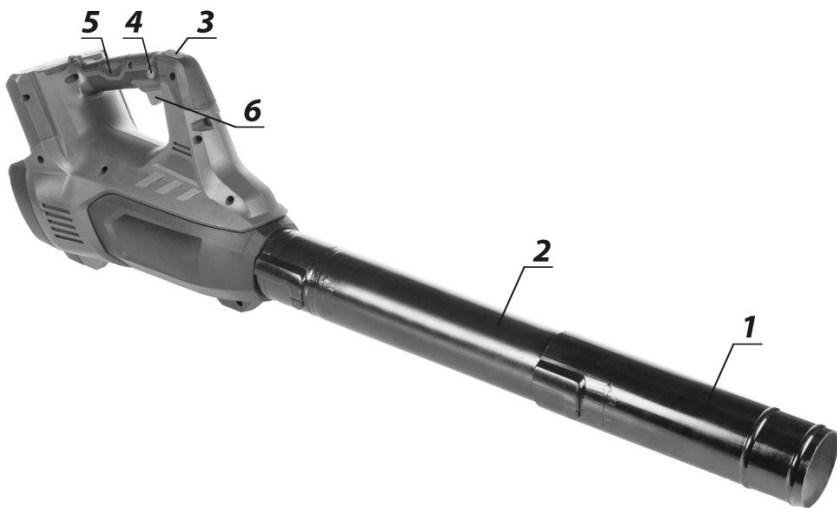

UWAGA! PRZED PRZYSTĄPIENIEM DO UŻYTKOWANIA ELEKTRONARZĘDZIA NALEŻY UWAGNIE PRZECZYTAĆ NINIEJSZĄ INSTRUKCJĘ I ZACHOWAĆ JĄ DO DALSZEGO WYKORZYSTANIA.

### SZCZEGÓLWNE PRZEPISY BEZPIECZEŃSTWA

**OSTRZEŻENIE!** Podczas używania dmuchawy należy przestrzegać przepisów bezpieczeństwa. Dla bezpieczeństwa własnego i osób postronnych prosi się o przeczytanie niniejszej instrukcji przed rozpoczęciem pracy dmuchawą. Prosi się o zachowanie instrukcji w celu późniejszego wykorzystania.

- Niniejszy narządzie ogrodowe nie jest przeznaczone do użytkowania przez osoby (w tym dzieci) o ograniczonej zdolności fizycznej, czuciowej lub psychicznej, lub osoby nie mające doświadczenia lub znajomości sprzętu, chyba, że odbywa się to pod nadzorem lub zgodnie z instrukcją użytkownika sprzętu, przekazanej przez osoby odpowiadające za bezpieczeństwo.
- PAMIĘTAJ.** Operator lub użytkownik jest odpowiedzialny za wypadki lub występujące zagrożenia wobec innych osób lub otoczenia.

#### Przygotowanie

- Podczas pracy zawsze noś solidne obuwie, długie spodnie.
- Zawsze stosuj środki ochrony osobistej jak okulary ochronne, ochronniki słuchu.
- Przed przystąpieniem do pracy sprawdź dokładnie teren, w którym będziesz pracował i usuń wszystkie przedmioty, które mogą być odrzucone przez podmuch powietrza dmuchawy.

#### Użytkowanie

- Pracuj zawsze mając na sobie długie spodnie oraz solidne obuwie.
- Pracuj tylko przy świetle dziennym lub przy bardzo dobrym oświetleniu sztucznym.
- Zawsze upewnij się, że twoje nogi stoją pewnie. Na pochyłych powierzchniach pracuj ostrożnie, aby nie stracić równowagi.
- Nie podejmuj pracy bez zamontowanej dyszy.
- Upewnij się, że otwory wentylacyjne w obudowie są wolne od zanieczyszczeń.
- Nie udostępniaj narzędzia ogrodowego do użytku dzieciom ani osobom, które nie zapoznały się z niniejszą instrukcją.
- Zaniechaj dalszej pracy, jeśli w bezpośredniej bliskości znajdują się osoby postronne, dzieci lub zwierzęta
- Nie kieruj w kierunku osób zanieczyszczeń powstałych na skutek podmuchu powietrza i liści.
- Podczas pracy pewnie trzymaj narzędzie ogrodowe, zadbaj o stabilną pozycję pracy.

#### Konserwacja i przechowywanie

- Utrzymuj w należytym stanie wszystkie podzespoły, aby być pewnym, że narzędzie ogrodowe gwarantuje bezpieczną pracę.
  - W celu zachowania bezpieczeństwa wymieniaj zużyte lub uszkodzone części.
  - Przechowuj poza zasięgiem dzieci.
- UWAGA!** Mimo zastosowania konstrukcji bezpiecznej z samego założenia, stosowania środków zabezpieczających i dodatkowych środków ochronnych, zawsze istnieje ryzyko szcążtkowe doznania urazów podczas pracy.

#### Objaśnienie zastosowanych piktogramów



- UWAGA! Zachowaj szczególne środki ostrożności.
- Przeczytaj instrukcję obsługi, przestrzegaj ostrzeżeń i warunków bezpieczeństwa w niej zawartych!
- Używaj środki ochrony osobistej (gogle ochronne, ochronniki słuchu).
- Używaj rękawic ochronnych.
- Używaj odzieży ochronnej.
- Zachowaj bezpieczny odstęp od pracującego urządzenia ogrodowego.
- Wyjmij akumulator z urządzenia przed przystąpieniem do czynności związanych z regulacją lub czyszczeniem.
- Zwracaj uwagę, aby osoby przebywające w pobliżu znajdowały się w bezpiecznej odległości od narzędzia ogrodowego i nie zostały skałeczone przez unoszące się w powietrzu ciała obce.
- W czasie pracy narzędzia nie wolno wkładać rąk do otworów.
- Urządzenie ogrodowe przeznaczone do pracy na zewnątrz pomieszczeń.
- Chroń urządzenie przed wilgocią.
- Recykling

#### BUDOWA I ZASTOSOWANIE

Dmuchawa akumulatorowa jest urządzeniem typu ręcznego. Napęd stanowi silnik komutatorowy prądu stałego. Dmuchawa akumulatorowa to urządzenie przeznaczone do prac porządkowych w okolicach domu i ogródka przydomowego. Świetnie nadaje się do czyszczenia i usuwania liści, ściętej trawy, opadłych igieł z drzew iglastych z tarasów, dróg i ścieżek. Urządzenie to nie jest przeznaczone do zastosowań przemysłowych i jest przewidziane do pracy na zewnątrz pomieszczeń.

**OSTRZEŻENIE!** Nie wolno używać urządzenia niezgodnie z jego przeznaczeniem.

#### OPIS STRON GRAFICZNYCH

Poniższa numeracja odnosi się do elementów urządzenia przedstawionych na stronach graficznych niniejszej instrukcji.

- Dysza dolna
- Dysza górna
- Włącznik turbo
- Przycisk blokady włącznika
- Rękojeść
- Włącznik

\* Mogą występować różnice między rysunkiem a wyrobem.

#### WYPOSAŻENIE I AKCESORIA

- |                   |          |
|-------------------|----------|
| 1. Dysze          | - 2 szt. |
| 2. Pas naramienny | - 1 szt. |

### PRZYGOTOWANIE DO PRACY

#### MONTAŻ / DEMONTAŻ DYSZ

- Połączyć dyszę dolną (1) z dyszą górną (2) (rys. A).
- Wsunąć dysze na króciec dmuchawy i obrócić (rys. B).

- Demontaż dysz należy przeprowadzić w odwrotnej kolejności do ich montażu.

## MONTAŻ I REGULACJA PASA NARAMIENNEGO

**OSTRZEŻENIE!** Podczas montażu i regulacji pasa naramiennego należy wyłączyć silnik.

Właściwie dopasowanie pasa naramiennego, znacznie ułatwia pracę.

- Umieścić karabińczyk pasa naramiennego w uchwycie w obudowie urządzenia.
- Za pomocą klamry wyregulować długość pasa naramiennego tak, aby dysza była w najdogodniejszym położeniu.

## PRACA / USTAWIENIA

### WŁĄCZANIE / WYŁĄCZANIE

**OSTRZEŻENIE!** Przed uruchomieniem należy zamontować akumulatory. Urządzenie wymaga użycia 2 akumulatorów w przeciwnym razie nie podejmie pracy. W celu prawidłowej pracy urządzenia akumulatory powinny być tej samej pojemności i o podobnym stopniu naładowania.

**UWAGA!** Przed włożeniem akumulatorów do urządzenia, zawsze należy sprawdzić, czy włącznik działa prawidłowo i powraca do pozycji "OFF" po zwolnieniu.

Dmuchawa posiada przycisk blokady włącznika (4) do pracy ciąglej umieszczony po obu stronach rękojeści (5).

**Włączenie** - wcisnąć przycisk włącznika (6) (rys. C).

**Wyłączenie** - zwolnić nacisk na przycisk włącznika (6).

### Praca ciągła

**Włączenie** - wcisnąć przycisk włącznika (6), a następnie wcisnąć przycisk blokady włącznika (4), zwolnić nacisk na przycisk włącznika (6) (rys. D).

**Wyłączenie** - wcisnąć i zwolnić nacisk na przycisk włącznika (6).

### REGULACJA SIŁY NADMUCHU

Dmuchawa umożliwia pracę z różną siłą nadmuchu. Siła nadmuchu regulowana jest stopniem nacisku na przycisk włącznika (6) (rys. E).

### PRZYCISK TURBO

Opcja turbo to chwilowe zwiększenie obrotów silnika i siły nadmuchu podczas pracy urządzenia.

Przycisk włącznika turbo (3) działa tylko około 3 sekund, bez względu na długość czasu wciśnięcia przycisku.

Aby ponownie uruchomić opcję turbo należy zwolnić nacisk na przycisk włącznika turbo (3) i ponownie go wcisnąć (rys. F).

### PRACA DMUCHAWĄ

Mocno przytrzymaj dmuchawę ręką i wykonaj operację dmuchania. Skierować strumień powietrza do przodu i powoli posuwając się, przedmuchiwać liście i śmiecie przed sobą.

Podczas dmuchania wokół budynku, dużego kamienia lub pojazdu, skieruj dyszę z dala od nich.

Przy wykonywaniu operacji w narożniku zacznij od narożnika, a następnie przejdź do szerokiego obszaru.

## OBSŁUGA I KONSERWACJA

**OSTRZEŻENIE!** Przed przystąpieniem do jakichkolwiek czynności związanych z instalowaniem, regulacją, naprawą lub obsługą należy wyjąć akumulatory z urządzenia.

### KONSERWACJA I PRZECHOWYWANIE

- Po kaźdorazowym użyciu należy przetrzeć zewnętrzną część dmuchawy ściereczką zwilżoną wodą z mydłem.

- Nie należy używać żadnych środków czyszczących lub rozpuszczalników, gdyż mogą one uszkodzić części wykonane z tworzywa sztucznego.

- Należy uważać, aby do wnętrza urządzenia nie dostała się woda.

- Zawsze trzeba pamiętać, aby otwory wentylacyjne obudowy silnika były drożne.

- Przy urządzeniu mogą być przeprowadzane wyłącznie zabiegi konserwacyjne opisane w niniejszej instrukcji. Wszelkie inne czynności mogą być wykonywane tylko przez autoryzowany serwis.
- Nie wolno dokonywać jakichkolwiek zmian w konstrukcji urządzenia.

- Dmuchawa, gdy nie jest użytkowana, powinna być przechowywana w stanie czystym, na płaskiej powierzchni, w suchym miejscu, niedostępnym dla dzieci.

Wszelkiego rodzaju usterki powinny być usuwane przez autoryzowany serwis producenta.

## PARAMETRY TECHNICZNE

### DANE ZNAMIONOWE

Dmuchawa akumulatorowa 58G044	
Parametr	Wartość
Napięcie akumulatora	36 V DC (2x18V DC)
Prędkość silnika	20000 min <sup>-1</sup>
Prędkość przepływu powietrza	150 km/h
Klasa ochronności	III
Masa (bez akumulatorów)	2,5 kg
Rok produkcji	2020
58G044 oznacza zarówno typ oraz określenie maszyny	

### DANE DOTYCZĄCE HAŁASU I DRGAŃ

Poziom ciśnienia akustycznego	$L_{pA} = 82,2 \text{ dB(A)}$ $K=3\text{dB(A)}$
Poziom mocy akustycznej	$L_{WA} = 95,6 \text{ dB(A)}$ $K=3\text{dB(A)}$
Wartość przyspieszeń	$a_n = 2,54 \text{ m/s}^2$ $K=1,5$ $\text{m/s}^2$

### Informacje na temat hałasu i wibracji

Poziom emitowanego hałasu przez urządzenie opisano poprzez: poziom emitowanego ciśnienia akustycznego  $L_{pA}$  oraz poziom mocy akustycznej  $L_{WA}$  (gdzie K oznacza niepewność pomiaru). Drgania emitowane przez urządzenie opisano poprzez wartość przyspieszeń drgań  $a_n$  (gdzie K oznacza niepewność pomiaru).

Podane w niniejszej instrukcji: poziom emitowanego ciśnienia akustycznego  $L_{pA}$ , poziom mocy akustycznej  $L_{WA}$  oraz wartość przyspieszeń drgań  $a_n$  zostały zmierzone zgodnie z EN 60335-1. Podany poziom drgań  $a_n$  może zostać użyty do porównywania urządzeń oraz do wstępnej oceny ekspozycji na drgania.

Podany poziom drgań jest reprezentatywny jedynie dla podstawowych zastosowań urządzenia. Jeżeli urządzenie zostanie użyte do innych zastosowań lub z innymi narzędziami roboczymi, poziom drgań może ulec zmianie. Na wyższy poziom drgań będzie wpływać niewystarczająca czy zbyt rzadka konserwacja urządzenia. Podane powyżej przyczyny mogą spowodować zwiększenie ekspozycji na drgania podczas całego okresu pracy.

**Aby dokładnie oszacować ekspozycję na drgania, należy uwzględnić okresy kiedy urządzenie jest wyłączone lub kiedy jest włączone ale nie jest używane do pracy. Po dokładnym oszacowaniu wszystkich czynników łączna ekspozycja na drgania może okazać się znacznie niższa.**

W celu ochrony użytkownika przed skutkami drgań należy wprowadzić dodatkowe środki bezpieczeństwa, takie jak: cykliczna konserwacja urządzenia i narzędzi roboczych, zabezpieczenie odpowiedniej temperatury rąk oraz właściwa organizacja pracy.

## OCHRONA ŚRODOWISKA



Produktów zasilanych elektrycznie nie należy wyrzucać wraz z domowymi odpadkami, lecz oddać je do utylizacji w odpowiednich zakładach. Informacji na temat utylizacji udzieli sprzedawca produktu lub miejscowe władze. Zużyty sprzęt elektryczny i elektroniczny zawiera substancje niebezpieczne dla środowiska naturalnego. Sprzęt nie poddany recyklingowi stanowi potencjalne zagrożenie dla środowiska i zdrowia ludzi.

\* Zastrzega się prawo dokonywania zmian.

„Grupa Topex Spółka z ograniczoną odpowiedzialnością” Spółka komandytowa z siedzibą w Warszawie, ul. Pograniczna 2/4 (dalej: „Grupa Topex”) informuje, iż wszelkie prawa autorskie do treści niniejszej instrukcji (dalej: „Instrukcja”), w tym m.in. jej tekstu, zamieszczonych fotografii, schematów, rysunków, a także jej kompozycji, należą wyłącznie do Grupy Topex i podlegają ochronie prawnej zgodnie z ustawą z dnia 4 lutego 1994 roku, o prawie autorskim i prawach pokrewnych (tj. Dz. U. 2006 Nr 90 Poz 631 z późn. zm.). Kopiowanie, przetwarzanie, publikowanie, modyfikowanie w celach komercyjnych całości Instrukcji jak i poszczególnych jej elementów, bez zgody Grupy Topex wyrażonej na piśmie, jest surowo zabronione i może spowodować pociągnięcie do odpowiedzialności cywilnej i karnej.

## GWARANCJA I SERWIS



Warunki gwarancji oraz opis postępowania w przypadku reklamacji zawarte są w załączonej Karcie Gwarancyjnej.

Serwis Centralny

GTX Service tel. +48 22 573 03 85

Ul. Pograniczna 2/4 fax. +48 22 573 03 83

02-285 Warszawa e-mail [service@gtxservice.pl](mailto:service@gtxservice.pl)

Sieć Punktów Serwisowych do napraw gwarancyjnych i pogwarancyjnych dostępna na platformie internetowej [gtxservice.pl](http://gtxservice.pl)

GRAPHITE zapewnia dostępność części zamiennych oraz materiałów eksploatacyjnych dla urządzeń i elektronarzędzi. Pełna oferta na platformie internetowej [gtxservice.pl](http://gtxservice.pl)

Zeskanuj QR kod i wejdź na [gtxservice.pl](http://gtxservice.pl)

**GTX  
SERVICE**





**Deklaracja Zgodności WE**  
/EC Declaration of Conformity/  
/Megfelelőségi Nyilatkozat EK/  
/ES vyhlásenie o zhode/

PL EN HU SK

<b>Producent</b> /Manufacturer//Gyártó//Výrobca/	Grupa TopeX Sp. z o.o. Sp.k. Pograniczna 2/4, 02-285 Warszawa
<b>Wyrób</b> /Product/ /Termék/ /Produkt/	Dmuchała akumulatorowa /Cordless blower/ /Akkus fúvó/ /Akumulátorový ventilátor/
<b>Model</b> /Model//Modell//Model/	<b>58G044</b>
<b>Nazwa handlowa</b> /Commercial name//Kereskedelmi név/ /Obchodný názov/	<b>GRAPHITE</b>
<b>Numer seryjny</b> /Serial number//Sorszám//Poradové číslo/	00001 ÷ 99999
Opisany wyżej wyrób jest zgodny z następującymi dokumentami: /The above listed product is in conformity with the following UE Directives: /A fent jelzett termék megfelel az alábbi irányelveknek/ /Vyššie popísaný výrobok je v zhode s nasledujúcimi dokumentmi:/	
Dyrektywa Maszynowa 2006/42/WE /Machinery Directive 2006/42/EC/ /2006/42/EK Gépek/ /Smernica Európskeho Parlamentu a Rady 2006/42/ES/	Dyrektywa o Kompatybilności Elektromagnetycznej 2014/30/UE /EMC Directive 2014/30/EU/ /2014/30/EU Elektromágneses összeférhetőség/ /EMC Smernica Európskeho Parlamentu a Rady 2014/30/EÚ/
Dyrektywa RoHS 2011/65/UE zmieniona Dyrektywą 2015/863/UE /RoHS Directive 2011/65/EU as amended by Directive 2015/863/EU/ /A 2015/863/EU irányelvvvel módosított 2011/65/EU RoHS irányelv/ /Smernica RoHS 2011/65/EÚ zmenená a doplnená 2015/863/EÚ/	Dyrektywa o Emisji Hałasu 2000/14/WE załącznik V; 2005/88/WE /Noise Emission Directive 2000/14/EC Annex V; 2005/88/EC/ /Az irányelv a környezeti Zaj 2000/14/EK Melléklet V; 2005/88/EK/ /Smernica o emisiách hluku 2000/14/ES; 2005/88/ES Príloha V/
Gwarantowany poziom mocy akustycznej L <sub>WA</sub> = 99 dB(A) /guaranteed sound power level/ /garantált mennyiség/ /zaručená hladina akustického výkonu/	Zmierzony poziom mocy akustycznej L <sub>WA</sub> = 95,6 dB(A) K=3 dB(A) /The measured sound power level/ /A mért hangteljesítményszint/ /Nameraná hladina akustického výkonu/

oraz spełnia wymagania norm:

/and fulfils requirements of the following Standards:  
/valamint megfelel az alábbi szabványoknak:  
/a spĺňa požiadavky:/

EN 60335-1:2012/A13:2017; EN 50636-2-100:2014; EN 62233:2008; EN ISO 12100:2010;  
EN 55014-1:2017; EN 55014-2:2015;  
IEC 62321:2008

Deklaracja ta odnosi się wyłącznie do maszyny w stanie, w jakim została wprowadzona do obrotu i nie obejmuje części składowych dodanych przez użytkownika końcowego lub przeprowadzonych przez niego późniejszych działań. /This declaration relates exclusively to the machinery in the state in which it was placed on the market, and excludes components which are added and/or operations carried out subsequently by the final user./Ez a nyilatkozat a gépnek kizárólag arra az állapotára vonatkozik, amelyben forgalomba hozták, és kizár minden olyan alkatrészt, amelyet hozzáadnak, és/vagy olyan műveletet, amit a végső felhasználó ezt követően végez rajta./Toto vyhlásenie sa vzťahuje výlučne na strojové zariadenie v stave, v akom sa uvádza na trh, a nezahŕňa pridané komponenty a/alebo činnosti vykonávané následne koncovým používateľom./

Nazwisko i adres osoby mającej miejsce zamieszkania lub siedzibę w UE upoważnionej do przygotowania dokumentacji technicznej:

/Name and address of the person who established in the Community and authorized to compile the technical file://A műszaki dokumentáció összeállítására felhatalmazott, a közösség területén lakóhellyel vagy székhellyel rendelkező személy neve és címe://Meno a adresa osoby alebo bydliska v EÚ poverená zostavením technickej dokumentácie:/

Podpisano w imieniu:

/Signed for and on behalf of:/

/A tanúsítványt a következő nevében és megbízásából írták alá/

/Podpísané v mene:/

Grupa TopeX Sp. z o.o. Sp.k.

ul. Pograniczna 2/4

02-285 Warszawa

Paweł Kowalski

Pełnomocnik ds. jakości firmy GRUPA TOPEX

/GRUPA TOPEX Quality Agent/

/A GRUPA TOPEX Minőségügyi meghatalmazott

képviselője/

/Sphomocnenec Kvalita TOPEX GROUP/

Warszawa, 2020-05-13

WARNING! BEFORE USING THE POWER TOOL, PLEASE READ THIS MANUAL CAREFULLY AND KEEP IT FOR REFERENCE.

### SPECIFIC SAFETY REGULATIONS

WARNING! Observe the safety regulations when using the blower. For your own safety and the safety of others, please read this manual before using the blower. Please keep the instructions for future reference.

- This garden tool is not intended for use by persons (including children) with limited physical, sensory or mental ability, or persons who have no experience or knowledge of equipment, unless it is supervised or in accordance with the instructions for use of the equipment provided by security officers.
- **REMEMBER.** The operator or user is responsible for accidents or hazards to other people or the environment.

#### Preparation

- Always wear solid footwear, long pants when working.
- Always use personal protective equipment such as safety goggles, ear protectors.
- Before starting work, carefully check the area where you will be working and remove all objects that may be thrown away by a blower air blast.

#### use

- Always work with long pants and solid footwear.
- Work only in daylight or very good artificial lighting.
- Always make sure your legs are standing firmly. Work on sloping surfaces carefully so as not to lose balance.
- Do not work without the nozzle fitted.
- Make sure that the ventilation openings in the housing are free of dirt.
- Do not share the garden tool for use with children or people who have not read this manual.
- Stop working if there are bystanders, children or animals in the immediate vicinity
- Do not direct pollution caused by gust of air and leaves towards people.
- Hold the garden tool firmly during work, ensure a stable working position.

#### Maintenance and storage

- Keep all components in good condition to make sure that the garden tool guarantees safe work.
- Replace worn or damaged parts for safety.
- Keep out of reach of children.

**WARNING! Despite the use of a safe construction by design, the use of protective measures and additional protective measures, there is always a residual risk of injury during work.**

#### Explanation of the pictograms used



1. ATTENTION! Take special precautions.
2. Read the operating manual, observe the warnings and safety conditions contained in it !
3. Use personal protective equipment (safety goggles, ear protectors).
4. Use protective gloves.
5. Use protective clothing.
6. Keep a safe distance from the working garden device.
7. Remove the battery from the device before performing any adjustment or cleaning operations.
8. Make sure that people nearby are at a safe distance from the garden tool and that they are not injured by foreign objects floating in the air.
9. Do not put your hand into the holes while the tool is operating.
10. Garden device designed for work outdoors.
11. Protect the device against moisture.
12. Recycling

#### CONSTRUCTION AND APPLICATION

The battery blower is a manual type device. The drive is a DC commutator motor. The battery blower is a device intended for cleaning works around the house and home garden. It's great for cleaning and removing leaves, cut grass, fallen conifer needles from terraces, roads and paths. This device is not intended for industrial use and is intended for outdoor use.

**WARNING! Do not use the device for purposes other than those for which it was intended.**

#### DESCRIPTION OF GRAPHIC WEBSITES

The numbering below refers to the device components shown on the graphic pages of this manual.

1. Bottom nozzle
2. Top nozzle
3. Turbo switch
4. Switch lock button
5. Handle
6. Switch

\* There may be differences between the drawing and the product.

#### EQUIPMENT AND ACCESSORIES

1. Nozzles - 2 pcs.
2. Shoulder belt - 1 item

### PREPARATION TO WORK

#### INSTALLATION / DISASSEMBLY OF NOZZLE

- Connect the bottom nozzle ( 1 ) with the top nozzle ( 2 ) ( fig. A ).
- Slide the nozzles onto the blower nozzle and turn ( fig. B ).
- Disassemble the nozzles in the reverse order to their assembly.

#### INSTALLATION AND ADJUSTMENT OF THE SHOULDER BELT



**WARNING! When installing and adjusting the shoulder strap, turn off the engine.**

Correct fitting of the shoulder strap makes work much easier.

- Insert the shoulder strap snap hook into the holder on the device housing.
- Use the clamp to adjust the length of the shoulder strap so that the nozzle is in the most convenient position.

## WORK / SETTINGS

### ON / OFF

**WARNING! Install batteries before commissioning. The device requires the use of 2 batteries, otherwise it will not work. In order for the device to work properly, the batteries should be of the same capacity and similarly charged.**

**WARNING! Before inserting the batteries into the device, always check that the switch operates correctly and returns to the "OFF" position when released.**

The blower has a switch lock button ( 4 ) for continuous operation located on both sides of the handle ( 5 ).

**Switching on** - press the switch ( 6 ) ( fig. C ).

**Switching off** - release the pressure on the switch button ( 6 ).

### Continuous work

**Switching on** - press the switch button ( 6 ) and then press the switch lock button ( 4 ), release the pressure on the switch button ( 6 ) ( fig. D ).

**Switching off** - press and release the switch ( 6 ).

### AIR STRENGTH ADJUSTMENT

The blower allows you to work with different blowing forces. The blowing force is regulated by the degree of pressure on the switch button ( 6 ) ( Fig. E ).

### TURBO BUTTON

The turbo option is a momentary increase of engine revolutions and blowing power during operation of the device.

The turbo button ( 3 ) only works for about 3 seconds, regardless of how long the button is pressed.

To restart the turbo option, release the pressure of the turbo switch button ( 3 ) and press it again ( fig. F ).

### BLOWER WORK

Hold the blower firmly by hand and perform the blowing operation.

Direct the air stream forward and slowly moving, blow the leaves and trash in front of you.

When blowing around a building, large stone or vehicle, point the nozzle away from them.

When performing corner operations, start at the corner and then move to a wide area.

## MAINTENANCE AND MAINTENANCE

**WARNING! Before performing any installation, adjustment, repair or maintenance operations, the batteries must be removed from the device.**

### MAINTENANCE AND STORAGE

- After each use, wipe the outside of the blower with a cloth moistened with soapy water.
- Do not use any cleaning agents or solvents as they may damage the plastic parts .
- Make sure that no water gets into the device.
- Always keep the ventilation openings on the motor housing free.
- Only the maintenance procedures described in this manual may be carried out at the device. All other activities may only be carried out by an authorized service center.
- Do not make any changes to the design of the device.
- When not in use, the blower should be stored clean, on a flat surface, in a dry place out of reach of children.

- All defects should be removed by the manufacturer's authorized service department.

## TECHNICAL SPECIFICATIONS

### RATED DATA

58G044 battery blower	
Parameter	Value
Battery voltage	36 V DC (2x18V DC)
Engine speed	20000 min <sup>-1</sup>
Air flow rate	150 km / h
Protection class	III
Weight (without batteries)	2,5 kg
Year of production	2020
58G044 means both type and designation of the machine	

### NOISE AND VIBRATION DATA

Sound pressure level	$L_{pa} = 82.2 \text{ dB (A) K} = 3\text{dB (A)}$
Sound power level	$L_{wa} = 95.6 \text{ dB (A) K} = 3\text{dB (A)}$
Acceleration value	$a_{11} = 2.54 \text{ m / s}^2 \text{ K} = 1.5 \text{ m / s}^2$

### Information on noise and vibration

The level of noise emitted by the device is described by: the sound pressure level  $L_{pa}$  and the sound power level  $L_{wa}$  (where K is the measurement uncertainty). Vibration emitted by the device is described by the value of vibration acceleration  $a_{11}$  (where K is the measurement uncertainty).

The level of emitted sound pressure  $L_{pa}$ , the sound power level  $L_{wa}$  and the value of vibration acceleration  $a_{11}$  given in this manual were measured in accordance with EN 60335-1: 2012; EN 50636. The given vibration level  $a_{11}$  can be used to compare devices and to initially assess vibration exposure.

The given vibration level is representative only for the basic applications of the device. If the device is used for other applications or with other working tools, the vibration level may change. Higher vibration levels will be affected by insufficient or too rare maintenance of the device. The above-mentioned causes may cause increased vibration exposure during the entire working period.

**To accurately estimate vibration exposure, consider the periods when the device is turned off or when it is turned on but is not used. After careful estimation of all factors, the total vibration exposure may be much lower.**

In order to protect the user against the effects of vibrations, additional safety measures should be introduced, such as: cyclic maintenance of the device and working tools, protection of the right hand temperature and proper organization of work.

## ENVIRONMENTAL PROTECTION

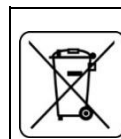

Electrical equipment must not be disposed of with household waste and, instead, should be utilized at appropriate facilities. Information on utilization can be provided by the product vendor or the local authorities. Waste electrical and electronic equipment contains substances that are not neutral to the natural environment. Equipment that is not recycled constitutes a potential hazard to the environment and to human health.

\* Right to introduce changes is reserved.

"Grupa Topex Spółka z ograniczoną odpowiedzialnością" Spółka komandytowa with seat in Warsaw at ul. Pograniczna 2/4 (hereinafter Grupa Topex) informs, that all copyrights to this instruction (hereinafter Instruction), including, but not limited to, text, photographs, schemes, drawings and layout of the instruction, belong to Grupa Topex exclusively and are protected by laws accordingly to Copyright and Related Rights Act of 4 February 2004 (ustawa o prawie autorskim i prawach pokrewnych, Dz. U. 2006 No 90 item 631 with later amendments). Copying, processing, publishing, modifications for commercial purposes of the entire Instruction or its parts without written permission of Grupa Topex are strictly forbidden and may cause civil and legal liability.

WARNUNG! Bevor Sie das Power-Tool verwenden, lesen Sie dieses Handbuch bitte sorgfältig durch und bewahren Sie es als Referenz auf.

### SPEZIFISCHE SICHERHEITSVORSCHRIFTEN

**WARNUNG!** Beachten Sie bei der Verwendung des Gebläses die Sicherheitsbestimmungen. Lesen Sie zu Ihrer eigenen Sicherheit und zur Sicherheit anderer dieses Handbuch, bevor Sie das Gebläse verwenden. Bitte bewahren Sie die Anweisungen zum späteren Nachschlagen auf.

- Dieses Gartengerät ist nicht für Personen (einschließlich Kinder) mit eingeschränkten körperlichen, sensorischen oder geistigen Fähigkeiten und Personen bestimmt, die keine Erfahrung oder Kenntnisse über Geräte haben, es sei denn, es wird überwacht oder entspricht den Anweisungen für die Verwendung der bereitgestellten Geräte von Sicherheitsbeamten.

- **MERKEN.** Der Bediener oder Benutzer ist für Unfälle oder Gefahren für andere Personen oder die Umwelt verantwortlich.

#### Vorbereitung

- Tragen Sie beim Arbeiten immer festes Schuhwerk und lange Hosen.
- Verwenden Sie immer persönliche Schutzausrüstung wie Schutzbrille und Gehörschutz.
- Überprüfen Sie vor Beginn der Arbeiten sorgfältig den Bereich, in dem Sie arbeiten werden, und entfernen Sie alle Gegenstände, die durch einen Luftstoß des Gebläses weggeworfen werden könnten.

#### verwenden

- Arbeiten Sie immer mit langen Hosen und festem Schuhwerk.
- Arbeiten Sie nur bei Tageslicht oder sehr guter künstlicher Beleuchtung.
- Stellen Sie immer sicher, dass Ihre Beine fest stehen. Arbeiten Sie vorsichtig an abfallenden Oberflächen, um das Gleichgewicht nicht zu verlieren.
- Arbeiten Sie nicht ohne Düse.
- Stellen Sie sicher, dass die Lüftungsöffnungen im Gehäuse frei von Schmutz sind.
- Teilen Sie das Gartengerät nicht mit Kindern oder Personen, die dieses Handbuch nicht gelesen haben.
- Hören Sie auf zu arbeiten, wenn sich umstehende Personen, Kinder oder Tiere in unmittelbarer Nähe befinden
- Richten Sie die Verschmutzung durch Luftböen und Blätter nicht auf Personen.
- Halten Sie das Gartengerät während der Arbeit fest und sorgen Sie für eine stabile Arbeitsposition.

#### Wartung und Lagerung

- Halten Sie alle Komponenten in gutem Zustand, um sicherzustellen, dass das Gartengerät sicheres Arbeiten garantiert.
- Ersetzen Sie abgenutzte oder beschädigte Teile aus Sicherheitsgründen.
- Darf nicht in die Hände von Kindern gelangen.

**WARNUNG!** Trotz der Verwendung einer sicheren Konstruktion, der Anwendung von Schutzmaßnahmen und zusätzlichen Schutzmaßnahmen besteht immer ein Restverletzungsrisiko während der Arbeit.

#### Erläuterung der verwendeten Piktogramme

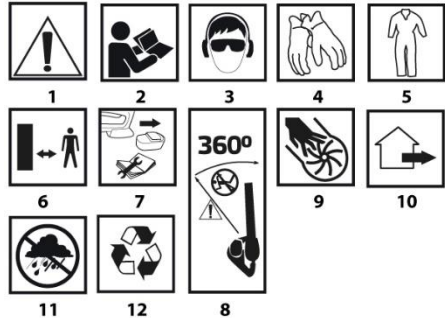

1. ACHTUNG! Treffen Sie besondere Vorsichtsmaßnahmen.
2. Lesen Sie die Bedienungsanleitung, beachten Sie die Warnhinweise und Sicherheitsbedingungen enthalten in ihm !
3. Verwenden Sie persönliche Schutzausrüstung (Schutzbrille, Gehörschutz).
4. Verwenden Sie Schutzhandschuhe.
5. Schutzkleidung verwenden.
6. Halten Sie einen Sicherheitsabstand zum Arbeitsgartengerät ein.
7. Entfernen Sie den Akku aus dem Gerät, bevor Sie Einstellungen oder Reinigungsarbeiten durchführen.
8. Stellen Sie sicher, dass sich Personen in der Nähe in sicherer Entfernung vom Gartengerät befinden und nicht durch in der Luft schwebende Fremdkörper verletzt werden.
9. **Stecken** Sie Ihre Hand nicht in die Löcher, während das Werkzeug in Betrieb ist.
10. Gartengerät für Arbeiten im Freien.
11. Schützen Sie das Gerät vor Feuchtigkeit.
12. Recycling

#### BAU UND ANWENDUNG

Das Batteriegebläse ist ein manuelles Gerät. Der Antrieb ist ein Gleichstromkommutatormotor. Das Batteriegebläse ist ein Gerät zur Reinigung von Arbeiten rund um das Haus und den Hausgarten. Es eignet sich hervorragend zum Reinigen und Entfernen von Blättern, Schneiden von Gras und Nadelbaumnadeln von Terrassen, Straßen und Wegen. Dieses Gerät ist nicht für den industriellen Einsatz und für den Außenbereich vorgesehen.

**WARNUNG!** Verwenden Sie das Gerät nicht für andere als die vorgesehenen Zwecke.

#### BESCHREIBUNG DER GRAFISCHEN WEBSITES

Die folgende Nummerierung bezieht sich auf die Gerätekompenten, die auf den Grafikseiten dieses Handbuchs angezeigt werden.

1. Bodendüse
2. Obere Düse
3. Turboschalter
4. Schalten Sie die Sperrtaste
5. Griff
6. Wechseln

\* Es können Unterschiede zwischen der Zeichnung und dem Produkt bestehen.

#### AUSRÜSTUNG UND ZUBEHÖR

1. Düsen - 2 Stk.
2. Schultergurt - 1 Stück

## VORBEREITUNG ZUR ARBEIT

### INSTALLATION / DEMONTAGE DER DÜSE

- Verbinden Sie die untere Düse ( 1 ) mit der oberen Düse ( 2 ) ( **Abb. A** ).
- Schieben Sie die Düsen auf die Gebläsedüse und drehen Sie sie ( **Abb. B** ).
- Zerlegen Sie die Düsen in umgekehrter Reihenfolge zu ihrer Montage.

### INSTALLATION UND EINSTELLUNG DES SCHULTERGÜRTELS

**WARNUNG! Schalten Sie den Motor aus, wenn Sie den Schultergurt einbauen und einstellen.**

Die korrekte Anbringung des Schultergurts erleichtert die Arbeit erheblich.

- Führen Sie den Schultergurt-Schnapphaken in die Halterung am Gerätegehäuse ein.
- Verwenden Sie die Klemme, um die Länge des Schultergurts so einzustellen, dass sich die Düse in der bequemsten Position befindet.

## ARBEITEN / EINSTELLUNGEN

### AN AUS

**WARNUNG! Legen Sie die Batterien vor der Inbetriebnahme ein. Das Gerät benötigt 2 Batterien, sonst funktioniert es nicht. Damit das Gerät ordnungsgemäß funktioniert, sollten die Batterien die gleiche Kapazität und eine ähnliche Ladung haben.**

**WARNUNG! Überprüfen Sie vor dem Einlegen der Batterien in das Gerät immer, ob der Schalter ordnungsgemäß funktioniert und beim Loslassen in die Position "AUS" zurückkehrt.**

Das Gebläse verfügt über einen Schalterverriegelungsknopf ( 4 ) für Dauerbetrieb auf beiden Seiten des Griffs ( 5 ).

**Einschalten** - Drücken des Schalters ( 6 ) ( **Abb. C** ).

**Ausschalten** - Druck auf den Schalterknopf ( 6 ) ablassen .

### Kontinuierliche Arbeit

**Einschalten** - drücken Sie die Schaltertaste ( 6 ) und drücken Sie dann die Schalterverriegelungsknopf ( 4 ), lassen den Druck auf den Schaltknopf ( 6 ) ( **Abb. D** ).

**Ausschalten** - Schalter ( 6 ) drücken und loslassen .

### EINSTELLUNG DER LUFTFESTIGKEIT

Mit dem Gebläse können Sie mit verschiedenen Blaskräften arbeiten. Die Blaskraft wird durch den Druck auf den Schalterknopf ( 6 ) geregelt ( **Abb. E** ).

### TURBO-TASTE

Die Turbooption ist eine vorübergehende Erhöhung der Motordrehzahl und der Blasteistung während des Betriebs des Geräts.

Die Turbotaste ( 3 ) funktioniert nur ca. 3 Sekunden, unabhängig davon, wie lange die Taste gedrückt wird.

Um die Turbooption neu zu starten, lassen Sie den Druck des Turboschalters ( 3 ) los und drücken Sie ihn erneut ( **Abb. F** ) .

### Gebläsearbeit

Halten Sie das Gebläse von Hand fest und führen Sie den Blasvorgang durch.

Richten Sie den Luftstrom nach vorne und bewegen Sie sich langsam. Blasen Sie die Blätter und den Müll vor sich hin.

Richten Sie die Düse beim Umlasen eines Gebäudes, eines großen Steins oder eines Fahrzeugs von diesen weg.

Beginnen Sie bei Eckoperationen an der Ecke und bewegen Sie sich dann zu einem weiten Bereich.

## WARTUNG UND WARTUNG

**WARNUNG! Vor der Installation, Einstellung, Reparatur oder Wartung müssen die Batterien aus dem Gerät entfernt werden.**

### WARTUNG UND LAGERUNG

- Wischen Sie nach jedem Gebrauch die Außenseite des Gebläses mit einem mit Seifenwasser angefeuchteten Tuch ab.
- Verwenden Sie keine Reinigungsmittel oder Lösungsmittel, da diese die Kunststoffteile beschädigen können .
- Stellen Sie sicher, dass kein Wasser in das Gerät gelangt.
- Halten Sie die Lüftungsöffnungen am Motorgehäuse immer frei.
- Am Gerät dürfen nur die in diesem Handbuch beschriebenen Wartungsarbeiten durchgeführt werden. Alle anderen Aktivitäten dürfen nur von einem autorisierten Servicecenter durchgeführt werden.
- Nehmen Sie keine Änderungen am Design des Geräts vor.
- Bei Nichtgebrauch sollte das Gebläse sauber auf einer ebenen Fläche an einem trockenen Ort außerhalb der Reichweite von Kindern gelagert werden.
- Alle Mängel sollten von der autorisierten Serviceabteilung des Herstellers behoben werden.

## TECHNISCHE SPEZIFIKATIONEN

### BEWERTETE DATEN

58G044 Batteriegebläse	
Parameter	Wert
Batteriespannung	36 V DC (2 x 18 V DC)
Motordrehzahl	20000 min
Luftdurchsatz	150 km / h
Schutzklasse	III
Gewicht (ohne Batterien)	2,5 kg
Baujahr	2020
58G044 bedeutet sowohl Typ als auch Bezeichnung der Maschine	

### LÄRM- UND VIBRATIONSDATEN

Schalldruckpegel	$L_{p} = 82,2 \text{ dB (A) K} = 3 \text{ dB (A)}$
Schalleistungspegel	$L_{w} = 95,6 \text{ dB (A) K} = 3 \text{ dB (A)}$
Beschleunigungswert	$a = 2,54 \text{ m / s}^2 \cdot \text{K} = 1,5 \text{ m / s}^2$

### Informationen zu Geräuschen und Vibrationen

Der vom Gerät abgegebene Geräuschpegel wird beschrieben durch: den Schalldruckpegel  $L_p$  und den Schalleistungspegel  $L_w$  (wobei K die Messunsicherheit ist). Die vom Gerät emittierte Vibration wird durch den Wert der Vibrationsbeschleunigung  $a$  .....(wobei K die Messunsicherheit ist).

Der Pegel des emittierten Schalldrucks  $L_p$  , der Schalleistungspegel  $L_w$  und der in diesem Handbuch angegebene Wert der Schwingungsbeschleunigung  $a$  wurden gemäß EN 60335-1: 2012 gemessen; EN 50636. Mit dem angegebenen Schwingungspegel  $a$  können Geräte verglichen und zunächst die Schwingungsbelastung bewertet werden.

Das angegebene Vibrationsniveau ist nur für die Grundanwendungen des Geräts repräsentativ. Wenn das Gerät für andere Anwendungen oder mit anderen Arbeitswerkzeugen verwendet wird, kann sich der Vibrationspegel ändern. Höhere Vibrationspegel werden durch unzureichende oder zu seltene Wartung des Geräts beeinträchtigt. Die oben genannten Ursachen können während der gesamten Arbeitszeit zu einer erhöhten Vibrationsbelastung führen.

**Berücksichtigen Sie die Zeiträume, in denen das Gerät ausgeschaltet oder eingeschaltet, aber nicht verwendet wird, um die Vibrationsbelastung genau abzuschätzen. Nach**

## сorgfältiger Abschätzung aller Faktoren kann die Gesamtvibrationsbelastung viel geringer sein.

Um den Benutzer vor den Auswirkungen von Vibrationen zu schützen, sollten zusätzliche Sicherheitsmaßnahmen eingeführt werden, wie z. B.: Zyklische Wartung des Geräts und der Arbeitsgeräte, Schutz der Temperatur der rechten Hand und ordnungsgemäße Arbeitsorganisation.

### UMWELTSCHUTZ

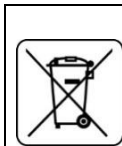

Werfen Sie elektrisch betriebene Produkte nicht in den Hausmüll, sondern einer umweltgerechten Wiederverwertung zuführen. Fragen Sie den Vertreiber oder lokale Verwaltung nach Informationen über die Entsorgung. Elektro- und Elektronik-Altgeräte enthalten Substanzen, die für die Umwelt nicht neutral sind. Das der Wiederverwertung nicht zugeführte Gerät stellt eine potentielle Gefahr für die Umwelt und Gesundheit der Menschen dar.

\* Änderungen vorbehalten.

„Grupa Topex Spółka z ograniczoną odpowiedzialnością Spółka komandytowa mit Sitz in Warschau, ul. Pograniczna 2/4 (nachfolgend: „Grupa Topex“) teilt mit, dass alle Urheberrechte auf den Inhalt der vorliegenden Betriebsanleitung (nachfolgend: „Betriebsanleitung“), darunter u. a. derer Text, Bilder, Schemata, Zeichnungen, sowie Anordnung, ausschließlich Grupa Topex angehören und laut Gesetz über das Urheberrecht und verwandte Rechte vom 4. Februar 1994 (GBL 2006 Nr. 90 Pos. 631 mit späteren Änderungen) rechtlich geschützt werden. Das Kopieren, Verarbeiten, Veröffentlichen sowie Modifizieren der gesamten Betriebsanleitung bzw. derer Einzelteile für kommerzielle Zwecke ohne Einwilligung von Grupa Topex in Schriftform ist streng verboten und kann zivil- und strafrechtlich verfolgt werden.



### ПЕРЕВОД ОРИГИНАЛЬНЫХ ИНСТРУКЦИЙ АКУМУЛЯТОР 58G044

**ПРЕДУПРЕЖДЕНИЕ! ПРЕЖДЕ ЧЕМ ИСПОЛЬЗОВАТЬ ЭЛЕКТРОИНСТРУМЕНТ, ПОЖАЛУЙСТА, ВНИМАТЕЛЬНО ПРОЧИТАЙТЕ НАСТОЯЩЕЕ РУКОВОДСТВО И СОХРАНИТЕ ЭТО.**

### ОСОБЫЕ ПРАВИЛА ТЕХНИКИ БЕЗОПАСНОСТИ

**ПРЕДУПРЕЖДЕНИЕ! Соблюдайте правила техники безопасности при использовании воздуходувки. Для вашей собственной безопасности и безопасности других, пожалуйста, прочитайте это руководство перед использованием воздуходувки. Пожалуйста, сохраните инструкции для дальнейшего использования.**

- Этот садовый инструмент не предназначен для использования лицами (в том числе детьми) с ограниченными физическими, сенсорными или умственными способностями или лицами, не имеющими опыта или знаний об оборудовании, если только он не находится под наблюдением или в соответствии с инструкциями по использованию предоставленного оборудования сотрудниками службы безопасности.
- **ПОМНИТЕ.** Оператор или пользователь несет ответственность за несчастные случаи или опасности для других людей или окружающей среды.

#### подготовка

- Всегда надевайте плотную обувь, длинные брюки при работе.
- Всегда используйте средства индивидуальной защиты, такие как защитные очки, наушники.
- Перед началом работ тщательно проверьте зону, где вы будете работать, и удалите все предметы, которые могут быть выброшены при помощи воздуходувки.

#### использование

- Всегда работайте с длинными штанами и прочной обувью.
- Работайте только при дневном или очень хорошем искусственном освещении.

- Всегда проверяйте, чтобы ваши ноги стояли крепко. Работайте на наклонных поверхностях осторожно, чтобы не потерять равновесие.
- Не работайте без установленного сопла.
- Убедитесь, что вентиляционные отверстия в корпусе не загрязнены.
- Не передавайте садовый инструмент для использования детям или людям, которые не читали это руководство.
- Прекратите работу, если в непосредственной близости есть посторонние лица, дети или животные.
- Не направляйте загрязнение, вызванное порывом воздуха и листьями, на людей.
- Крепко держите садовый инструмент во время работы, обеспечьте стабильное рабочее положение.

#### Обслуживание и хранение

- Содержите все компоненты в хорошем состоянии, чтобы убедиться, что садовый инструмент гарантирует безопасную работу.
- В целях безопасности замените изношенные или поврежденные детали.
- Храните в недоступном для детей месте.

**ПРЕДУПРЕЖДЕНИЕ! Несмотря на использование безопасной конструкции по конструкции, использование защитных мер и дополнительных защитных мер, всегда существует остаточный риск травмы во время работы.**

#### Объяснение используемых пиктограмм

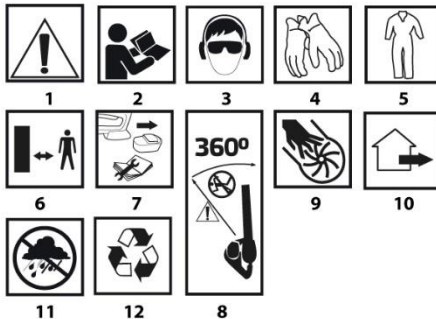

1. **ВНИМАНИЕ!** Принять особые меры предосторожности.
2. Прочтите руководство по эксплуатации, соблюдайте содержащиеся в нем предупреждения и условия безопасности!
3. Используйте средства индивидуальной защиты (защитные очки, наушники).
4. Используйте защитные перчатки.
5. Используйте защитную одежду.
6. Держитесь на безопасном расстоянии от работающего садового устройства.
7. Извлеките аккумулятор из устройства перед выполнением любых операций регулировки или очистки.
8. Убедитесь, что находящиеся поблизости люди находятся на безопасном расстоянии от садового инструмента и не пострадают от посторонних предметов, плавающих в воздухе.
9. Не кладите руку в отверстия во время работы инструмента.
10. Садовое устройство, предназначенное для работы на открытом воздухе.
11. Защищайте устройство от влаги.
12. Переработка

#### СТРОИТЕЛЬСТВО И ПРИМЕНЕНИЕ

Аккумуляторная батарея является устройством ручного типа. Привод является двигателем постоянного тока. Аккумуляторная батарея - это устройство, предназначенное для уборки дома и сада. Он отлично подходит для уборки и удаления листьев, скошенной травы, упавших хвойных хвои с террас, дорог и тропинок. Это

устройство не предназначено для промышленного использования и предназначено для наружного использования.

**ПРЕДУПРЕЖДЕНИЕ! Не используйте устройство в целях, отличных от тех, для которых оно предназначено.**

## ОПИСАНИЕ ГРАФИЧЕСКИХ ВЕБ-САЙТОВ

Приведенная ниже нумерация относится к компонентам устройства, показанным на графических страницах данного руководства.

1. Нижняя насадка
2. Верхняя насадка
3. Турбо переключатель
4. Переключите кнопку блокировки
5. Ручка
6. Переключатель

\* Там могут быть различия между рисунком и продуктом.

## ОБОРУДОВАНИЕ И АКСЕССУАРЫ

1. Насадки - 2 шт.
2. Плечевой ремень - 1 шт.

## ПОДГОТОВКА К РАБОТЕ

### УСТАНОВКА / РАЗБОРКА НАСАДКИ

- Соедините нижнюю форсунку ( 1 ) с верхней форсункой ( 2 ) ( рис. А ).
- Наденьте сопла на сопло воздуходувки и поверните ( рис. В ).
- Разберите форсунки в порядке, обратном их сборке.

### УСТАНОВКА И РЕГУЛИРОВКА ПОЛЕВОГО РЕМНЯ

**ПРЕДУПРЕЖДЕНИЕ! При установке и регулировке плечевого ремня выключите двигатель.**

- Правильная посадка плечевого ремня значительно облегчает работу.
- Вставьте защелку на плечевом ремне в держатель на корпусе устройства.
- Используйте зажим, чтобы отрегулировать длину плечевого ремня, чтобы сопло находилось в наиболее удобном положении.

## РАБОТА / НАСТРОЙКИ

### ВКЛ ВЫКЛ

**ПРЕДУПРЕЖДЕНИЕ! Установите батареи перед вводом в эксплуатацию. Устройство требует использования 2 батарей, иначе оно не будет работать. Для правильной работы устройства батареи должны быть одинаковой емкости и заряжаться одинаково.**

**ПРЕДУПРЕЖДЕНИЕ! Прежде чем вставлять батарейки в устройство, всегда проверяйте, что выключатель работает правильно и возвращается в положение «ВЫКЛ», если его отпустить.**

Вентилятор имеет кнопку блокировки переключателя ( 4 ) для непрерывной работы, расположенную с обеих сторон ручки ( 5 ).

**Включение** - нажать выключатель ( 6 ) ( рис. С ).

**Выключение** - сбросить давление на кнопку переключателя ( 6 ).

### Непрерывная работа

**Включение** - нажмите кнопку переключателя ( 6 ), а затем нажмите кнопку блокировки переключателя ( 4 ), сбросьте давление на кнопке переключателя ( 6 ) ( рис. D ).

**Выключение** - нажмите и отпустите выключатель ( 6 ).

### РЕГУЛИРОВКА СИЛЫ ВОЗДУХА

Воздуходувка позволяет работать с различными силами выдувания. Сила выдувания регулируется степенью давления на кнопку переключателя ( 6 ) ( рис. E ).

## КНОПКА TURBO

Вариант с турбонаддувом - это кратковременное увеличение оборотов двигателя и мощности обдува во время работы устройства.

Кнопка турбо ( 3 ) работает только около 3 секунд, независимо от того, как долго нажата кнопка.

Чтобы перезапустить турборежим, сбросьте давление кнопки турбореключателя ( 3 ) и снова нажмите ее ( рис. F ).

## BLOWER WORK

Крепко держите воздуходувку рукой и выполните операцию выдувания.

Направьте воздушный поток вперед и медленно двигайтесь, сдуйте листья и мусор перед собой.

Обдувая здание, большой камень или транспортное средство, направьте сопло в сторону от них.

Выполняя угловые операции, начинайте с угла, а затем переходите к широкой области.

## ОБСЛУЖИВАНИЕ И ОБСЛУЖИВАНИЕ

**ПРЕДУПРЕЖДЕНИЕ! Перед выполнением любых операций по установке, настройке, ремонту или техническому обслуживанию батареи должны быть извлечены из устройства.**

### ОБСЛУЖИВАНИЕ И ХРАНЕНИЕ

- После каждого использования протирайте наружную поверхность воздуходувки тканью, смоченной в мыльной воде.
- Не используйте чистящие средства или растворители, так как они могут повредить пластиковые детали .
- Убедитесь, что в устройство не попадает вода.
- Всегда держите вентиляционные отверстия на корпусе двигателя свободными.
- На устройстве могут выполняться только процедуры обслуживания, описанные в данном руководстве. Все остальные действия могут выполняться только авторизованным сервисным центром.
- Не вносите никаких изменений в дизайн устройства.
- Когда вентилятор не используется, его следует хранить в чистом виде на ровной поверхности в сухом, недоступном для детей месте.
- Все дефекты должны быть устранены авторизованным сервисным отделом производителя.

## ТЕХНИЧЕСКИЕ ХАРАКТЕРИСТИКИ

### РЕЙТИНГОВЫЕ ДАННЫЕ

Воздуходувка батареи 58G044	
параметр	Ценность
Напряжение батареи	36 В постоянного тока (2x18 В постоянного тока)
Скорость двигателя	20000 мин ·
Расход воздуха	150 км / ч
Класс защиты	III
Вес (без батарей)	2,5 кг
Год производства	2020
58G044 означает как тип, так и обозначение машины	

### ШУМ И ВИБРАЦИОННЫЕ ДАННЫЕ

Уровень звукового давления	$L_{\dots} = 82,2 \text{ дБ (A) K} = 3 \text{ дБ (A)}$
Уровень звуковой мощности	$L_{\dots} = 95,6 \text{ дБ (A) K} = 3 \text{ дБ (A)}$
Значение ускорения	$a_{\dots} = 2,54 \text{ м / с} \cdot \text{K} = 1,5 \text{ м / с} \cdot$

### Информация о шуме и вибрации

Уровень шума, излучаемого устройством, описывается: уровнем звукового давления  $L_p$  и уровнем звуковой

мощности  $L_w$  (где  $K$  - погрешность измерения). Вибрация, излучаемая устройством, описывается величиной ускорения вибрации  $a$  (где  $K$  - погрешность измерения). Уровень излучаемого звукового давления  $L_p$ , уровень звуковой мощности  $L_w$  и значение ускорения вибрации  $a$  приведенные в данном руководстве, были измерены в соответствии с EN 60335-1. Указанный уровень вибрации  $a$  можно использовать для сравнения устройств и первоначальной оценки воздействия вибрации.

Данный уровень вибрации является репрезентативным только для основных применений устройства. Если устройство используется для других приложений или с другими рабочими инструментами, уровень вибрации может измениться. Более высокие уровни вибрации будут зависеть от недостаточного или слишком редкого обслуживания устройства. Вышеперечисленные причины могут привести к усилению вибрации в течение всего рабочего периода.

**Чтобы точно оценить воздействие вибрации, рассмотрите периоды, когда устройство выключено или когда оно включено, но не используется. После тщательной оценки всех факторов общее воздействие вибрации может быть намного ниже.**

Чтобы защитить пользователя от воздействия вибраций, следует принять дополнительные меры безопасности, такие как: циклическое обслуживание устройства и рабочих инструментов, защита правильной температуры и правильная организация работы.

## ЗАЩИТА ОКРУЖАЮЩЕЙ СРЕДЫ

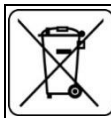

Электроприборы не следует выбрасывать вместе с домашними отходами. Их следует передать в специальный пункт утилизации. Информацию на тему утилизации может предоставить продавец изделия или местные власти. Электронное и электрическое оборудование, отработавшее свой срок эксплуатации, содержит опасные для окружающей среды вещества. Неутилизированное оборудование представляет потенциальную угрозу для окружающей среды и здоровья людей.

\* Оставляем за собой право вводить изменения.

Компания „Grupa Torhex Spółka z ograniczoną odpowiedzialnością“ Spółka komandytowa, расположенная в Варшаве по адресу: ul. Pograniczna 2/4 (далее „Grupa Torhex“) сообщает, что все авторские права на содержание настоящей инструкции (далее „Инструкция“), в т.ч. текст, фотографии, схемы, рисунки и чертежи, а также компоновка, принадлежат исключительно компании Grupa Torhex и защищены законом от 4 февраля 1994 года об авторском праве и смежных правах (Вестник законодательных актов РП № 90 поз. 631 с послед. изм). Копирование, воспроизведение, публикация, изменение элементов инструкции без письменного согласия компании Grupa Torhex строго запрещено и может повлечь за собой гражданскую и уголовную ответственность. Информация о дате изготовления указана в серийном номере, который находится на изделии.

**Информация о дате изготовления указана в серийном номере, который находится на изделии**

Порядок расшифровки информации  
2XXXXYU6\*\*\*\*

где  
2XXX – год изготовления,  
YU – месяц изготовления

G – код торговой марки (первая буква)  
\*\*\*\* – порядковый номер изделия

Изготовлено в КНР для GRUPA TOPEX Sp. z o.o. Sp. k., ul. Pograniczna 2/4, 02-285 Warszawa, Польша



## ПЕРЕКЛАД ОРИГІНАЛЬНИХ ІНСТРУКЦІЙ ПИТАННЯ БАТЕРІЇ 58G044

**УВАГА! ДО ВИКОРИСТАННЯ ІНСТРУМЕНТУ ДЛЯ  
МОЖЛИВОСТІ ЗАБЕЗПЕЧЕНО ПРОЧИТАЙТЕ ЦЕ РІЧНЕ  
ЗАБЕЗПЕЧЕННЯ ТА ДЕРЖАЙТЕ ДОВІДКИ.**

## СПЕЦИФІЧНІ РЕГЛАМЕНТИ БЕЗПЕКИ

**УВАГА! Дотримуйтеся правил безпеки при користуванні повітродуваючою. Для власної безпеки та безпеки інших людей, будь ласка, прочитайте цю інструкцію перед використанням вентилятора. Будь ласка, зберігайте інструкції для подальшого використання.**

- Цей садовий інструмент не призначений для використання особами (у тому числі дітьми) з обмеженими фізичними, сенсорними або розумовими здібностями, або особами, які не мають досвіду чи знань з обладнанням, якщо це не під наглядом або відповідно до інструкцій із використання наданого обладнання силовиками.
- **ПАМ'ЯТАЙТЕ.** Оператор або користувач несе відповідальність за нещасні випадки або небезпеку для інших людей або навколишнього середовища.

### Підготовка

- Завжди носіть тверде взуття, довгі штани при роботі.
- Завжди використовуйте засоби індивідуального захисту, такі як захисні окуляри, вушні захисні засоби.
- Перед початком роботи уважно перевірте область, де ви будете працювати, і видаліть усі предмети, які можуть бути викинуті повітряним вибухом.

### використання

- Завжди працюйте з довгими штанами і суцільним взуттям.
- Працюйте лише при денному світлі або дуже хорошему штучному освітленні.
- Завжди стежте, щоб ваші ноги стояли міцно. Працюйте на похилих поверхнях обережно, щоб не втратити рівноваги.
- Не працюйте без встановленої насадки.
- Переконайтесь, що вентиляційні отвори в корпусі не містять бруду.
- Не діліться садовим інструментом для використання з дітьми чи людьми, які не читали цю інструкцію.
- Перестаньте працювати, якщо поруч є діти, діти чи тварини
- Не спрямовуйте забруднення, спричинені поривом повітря та листя, до людей.
- Під час роботи міцно тримайте садовий інструмент, забезпечуйте стабільне робоче положення.

### Технічне обслуговування та зберігання

- Утримуйте всі компоненти в належному стані, щоб переконавшись, що садовий інструмент гарантує безпечну роботу.
- Для безпеки замініть зношені або пошкоджені деталі.
- Зберігати в недоступному для дітей.

**УВАГА! Незважаючи на використання безпечної конструкції конструкцією, застосування захисних заходів та додаткових захисних заходів, завжди залишається залишковий ризик травматизму під час роботи.**

## Пояснення використаних піктограм

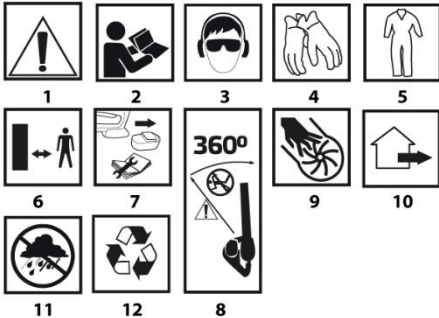

1. УВАГА! Вживайте спеціальних заходів обережності.
2. Прочитайте посібник з експлуатації, дотримуйтесь попереджень та умов безпеки, що містяться в ньому!
3. Використовуйте засоби індивідуального захисту (захисні окуляри, вушні захисні засоби).
4. Використовуйте захисні рукавички.
5. Використовуйте захисний одяг.
6. Тримайте безпечну відстань від робочого садового пристрою.
7. Вийміть акумулятор з пристрою, перш ніж проводити будь-які операції з налаштування чи очищення.
8. Переконайтеся, що люди поблизу знаходяться на безпечній відстані від садового інструменту і щоб вони не постраждали від сторонніх предметів, що плавають у повітрі.
9. Не засувайте руку в отвори під час роботи інструменту.
10. Садовий пристрій, призначений для роботи на відкритому повітрі.
11. Захистіть прилад від вологи.
12. Переробка

## БУДІВЕЛЬ І ЗАСТОСУВАННЯ

Нагнітач акумулятора - це пристрій ручного типу. Привід - комутатор постійного струму. Нагнітач акумулятора - це пристрій, призначений для прибирання робіт навколо будинку та домашнього саду. Він відмінно підходить для очищення та видалення листя, обрізаної трави, опалі хвойної хвої з терас, доріг та доріжок. Цей пристрій не призначений для промислового використання та призначений для зовнішнього використання.

**УВАГА! Не використовуйте пристрій у цілях, відмінних від тих, для яких він був призначений.**

## ОПИС ГРАФІЧНИХ САЙТІВ

Нумерація нижче стосується компонентів пристрою, показаних на графічних сторінках цього посібника.

1. Нижня насадка
2. Верхня насадка
3. Турбо вимикач
4. Кнопка блокування перемикачання
5. Ручка
6. Вимикач

\* Можливі відмінності між малюнком і виробом.

## ОБЛАДНАННЯ ТА АКСЕСУАРИ

1. Насадки - 2 шт.
2. Плечовий пояс - 1 шт

## ПІДГОТОВКА ДО РОБОТИ

### ВСТАНОВЛЕННЯ / РОЗБУТНЕННЯ НОЗДЛИ

- З'єднайте нижню насадку ( 1 ) з верхньою форсункою ( 2 ) ( мал. А ).
- Вставте форсунки на форсунку вентилятора і поверніть ( мал. В ).
- Розбирайте форсунки в зворотному порядку до їх складання.

### ВСТАНОВЛЕННЯ ТА РЕГУЛЮВАННЯ ПОСЛУГУ ПОЛУ

**УВАГА! Встановлюючи та регулюючи плечовий ремінь, вимкніть двигун.**

Правильне розміщення плечового ремінця значно спрощує роботу.

- Вставте фіксатор через плечовий ремінь у тримач на корпусі пристрою.
- За допомогою хомута відрегулюйте довжину плечового ремня так, щоб насадка була в найбільш зручному положенні.

## РОБОТА / НАСТРОЙКИ

### УВІМКНЕНО ВИМКНЕНО

**УВАГА! Перед введенням в експлуатацію встановіть акумулятори. Пристрій вимагає використання 2 акумуляторів, інакше він не працюватиме. Для того, щоб пристрій працював належним чином, батареї повинні бути однакової ємності та аналогічно заряджатися.**

**УВАГА! Перш ніж вставляти акумулятори в пристрій, завжди переконайтесь, що вимикач працює правильно та повертається у положення "OFF" при відпуску.**

У повітродувці є кнопка блокування вимикача ( 4 ) для безперервної роботи, розташована з обох боків рукоятки ( 5 ).

**Увімкнення** - натисніть перемикач ( 6 ) ( рис. С ).

**Вимкнення** - відпустіть тиск на кнопку перемикача ( 6 ).

### Постійна робота

**Увімкнення** - натисніть кнопку перемикача ( 6 ), а потім натисніть кнопку блокування вимикача ( 4 ), відпустіть тиск на кнопку перемикача ( 6 ) ( рис. D ).

**Вимкнення** - натисніть та відпустіть перемикач ( 6 ).

### РЕГУЛЮВАННЯ ПІДПРИЄМІ

Вентилятор дозволяє працювати з різними зусиллями нагнітання. Сила видуву регулюється ступенем тиску на кнопку перемикача ( 6 ) ( рис. E ).

### Кнопка ТУРБО

Варіант турбо - це миттєве збільшення обертів двигуна та потужності продувки під час роботи пристрою.

Кнопка турбо ( 3 ) працює лише близько 3 секунд, незалежно від того, як довго натискати кнопку.

Щоб перезапустити параметр турбо, відпустіть тиск кнопки турбоперемикача ( 3 ) і натисніть його ще раз ( рис. F ).

### КВІТКА РОБОТА

Міцно тримайте вентилятор за руку і виконайте операцію з продуванням.

Направляйте повітряний потік вперед і повільно рухаючись, видавайте листя і сміття перед собою.

Коли дме навколо будівлі, великого каменю чи транспортного засобу, наведіть насадку від них.

Виконуючи кутові операції, починайте з кута, а потім перемістіться на широкую область.

## ОБСЛУГОВУВАННЯ І ОБСЛУГОВУВАННЯ

**УВАГА!** Перед виконанням будь-яких операцій з встановлення, налаштування, ремонту чи технічного обслуговування, акумулятори необхідно вийняти з пристрою.

### ОБСЛУГОВУВАННЯ ТА ЗБЕРІГАННЯ

- Після кожного використання протирайте зовнішню сторону вентилятора ганчіркою, змоченою мильною водою.
- Не використовуйте чистячі засоби або розчинники, оскільки вони можуть пошкодити пластикові деталі.
- Переконайтесь, що в пристрій не потрапляє вода.
- Завжди тримайте вентиляційні отвори на корпусі двигуна вільними.
- На пристрої можуть проводитися лише процедури технічного обслуговування, описані в цьому посібнику. Усі інші заходи можуть проводити тільки авторизований сервісний центр.
- Не вносите жодних змін у конструкцію пристрою.
- Якщо не використовується, вентилятор слід зберігати в чистоті, на рівній поверхні, в сухому місці, недоступному для дітей.
- Усі дефекти повинні бути усунені уповноваженим сервісним відділом виробника.

## ТЕХНІЧНІ ХАРАКТЕРИСТИКИ

### ОЦІНЕНІ ДАНІ

58G044 повітродувки	
Параметр	Значення
Напруга акумулятора	36 В постійного струму (2x18 В постійного струму)
Оберти двигуна	20000 хв
Витрата повітря	150 км / год
Клас захисту	III
Вага (без батарей)	2,5 кг
Рік випуску	2020 рік
58G044 означає як тип, так і позначення машини	

### ДАНИ ШУМУ ТА ВІБРАЦІЇ

Рівень звукового тиску	$L_{p} = 82,2 \text{ дБ (A) } K = 3 \text{ дБ (A)}$
Рівень звукової потужності	$L_{w} = 95,6 \text{ дБ (A) } K = 3 \text{ дБ (A)}$
Значення прискорення	$a = 2,54 \text{ м / с}^2 \cdot K = 1,5 \text{ м / с}^2$

### Інформація про шум і вібрацію

Рівнем шуму, що випромінюється пристроєм, описується: рівнем звукового тиску  $L_p$  та рівнем звукової потужності  $L_w$  (де  $K$  - невизначеність вимірювання). Вібрація, що випромінюється пристроєм, описується значенням прискорення вібрації  $a$  (де  $K$  - невизначеність вимірювання).

Рівнем випромінюваного звукового тиску  $L_p$ , рівнем звукової потужності  $L_w$  та значенням прискорення вібрації  $a$  наведені в цьому посібнику, вимірювали відповідно до EN 60335-1: 2012; EN 50636. Даний рівень вібрації  $a$  може бути використаний для порівняння пристроїв та для початкової оцінки впливу вібрації.

Даний рівень вібрації є репрезентативним лише для основних застосувань пристрою. Якщо пристрій використовується для інших програм або з іншими робочими інструментами, рівень вібрації може змінитися. На більш високий рівень вібрації впливатиме недостатнє або занадто рідке обслуговування пристрою. Вищезазначені причини можуть спричинити посилення вібрації протягом усього робочого періоду.

Для точної оцінки впливу вібрації враховуйте періоди, коли пристрій вимкнено або коли він увімкнено, але його не використовують. Після ретельної оцінки всіх факторів загальний вплив вібрації може бути значно нижчим.

Для захисту користувача від впливу вібрації слід запровадити додаткові заходи безпеки, такі як: циклічне обслуговування пристрою та робочих інструментів, захист температури правої руки та правильна організація роботи.

## ОХОРОНА СЕРЕДОВИЩА



Зужиті продукти, що працюють на електричному живленні, не слід викидати разом з побутовими відходами, а утилізувати в спеціальних закладах. Відомості про утилізацію можна отримати в продавця продукції чи в органах місцевої адміністрації. Відпрацьовані електричні та електронні прилади містять речовини, що не є сприятливими для природного середовища. Обладнання, що не передається до переробки, може становити небезпеку для середовища та здоров'я людини.

\* Виробник залишає за собою право вносити зміни.

«Grupa Torhex Spółka z ograniczoną odpowiedzialnością» Spółka komandytowa, z юридичною адресою в Варшаві, ul. Pograniczna 2/4, (тут і далі згадуване як «Grupa Torhex») сповіщає, що всі авторські права на зміст даної інструкції (тут і далі називаної «Інструкція»), в тому на її текст, розміщені світлини, схематичні рисунки, креслення, а також розташування текстових і графічних елементів належать виключно до Grupa Torhex і застережені відповідно до Закону від 4 лютого 1994 року «Про авторське право й споріднені права» (див. орган держдержу Польщі «Dz. U.» 2006 № 90 п. 631 з подальш. зм.). Копіювання, переробка, публікація, переробка в комерційних цілях всієї Інструкції чи окремих її елементів без письмового дозволу Grupa Torhex суворо заборонене. Недотримання до цієї вимоги тягне за собою цивільну та карну відповідальність.



### FORDÍTÁSA AZ EREDETI UTASÍTÁSOK AKKUMULÁTOR FŰVŐ 58G044

FIGYELEM! A HASZNÁLATI ESZKÖZ HASZNÁLATA ELŐTT FIGYELMESEN OLVASSA EL EZT A KÉZIKÖNYVET, ÉS FELÜLVIZSGÁLJA.

## KÜLÖNLÉGES BIZTONSÁGI RENDELKEZÉSEK

FIGYELEM! A ventilátor használatakor vegye figyelembe a biztonsági előírásokat. Saját és mások biztonsága érdekében kérjük, olvassa el ezt a használati útmutatót, mielőtt a ventilátort használja. Kérjük, őrizze meg az utasításokat a későbbi referenciára céljából.

- Ezt a kerti szerszámot nem korlátozott fizikai, érzékszervi vagy mentális képességekkel rendelkező személyek (beleértve a gyermekeket), vagy azoknak a személyeknek, akiknek nincs tapasztalata vagy ismerete a felszerelésről, kivéve, ha azt felügyelik, vagy a kapott eszközök használati útmutatója szerint biztonsági tisztviselők által.
- **EMLÉKEZIK.** Az üzemeltető vagy a felhasználó felelős a balesetekért vagy más emberekre vagy a környezetre jelentett veszélyekért.

### Készítmény

- Munka közben mindig szilárd lábbelét és hosszú nadrágot viseljen.
- Mindig használjon személyi védőfelszerelést, például védőszemüveget, fülvédőt.
- A munka megkezdése előtt gondosan ellenőrizze a területet, ahol dolgozni fog, és távolítsa el az összes olyan tárgyat, amelyet a fűvő légrögbantása dohat el.

### használat

- Mindig hosszú nadrággal és szilárd lábbelivel dolgozzon.



- Csak nappali vagy nagyon jó mesterséges megvilágítás mellett dolgozzon.
- Mindig ügyeljen arra, hogy lábai szilárdan álljanak. Óvatosan dolgozzon a lejtős felületeken az egyensúly elvesztése érdekében.
- Ne dolgozzon, ha a fűvóka nincs felszerelve.
- Győződjön meg arról, hogy a ház szellőzőnyílásai szennyeződésektől mentesek.
- Ne ossza meg a kerti szerszámot gyermekeknek vagy olyan embereknek, akik nem olvasták el ezt a kézikönyvet.
- Ha nem áll idegen emberek, gyermekek vagy állatok a közvetlen közelében, hagyja abba a munkát
- Ne irányítsa az emberek felé a levegő és a levelek által okozott szennyeződést.
- Munka közben tartsa szilárdan a kerti szerszámot, biztosítsa a stabil munkahelyzetet.

#### Karbantartás és tárolás

- Tartsa az összes alkatrészt jó állapotban, hogy megbizonyosodjon arról, hogy a kerti szerszám garantálja a biztonságos munkát.
  - Cserélje ki a kopott vagy sérült alkatrészeket a biztonság érdekében.
  - Tartsa távol gyermekektől.
- FIGYELEM! Annak ellenére, hogy biztonságos konstrukciót alkalmaznak, védőintézkedéseket és kiegészítő védőintézkedéseket alkalmaznak, a munka során mindig fennmarad a sérülés veszélye.**

#### A használt piktogramok magyarázata



1. FIGYELEM! Különleges óvintézkedéseket kell tenni.
2. Olvassa el a kezelési útmutatót, tartsa be a figyelmeztetéseket és biztonsági feltételeket tartalmazott benne!
3. Használjon személyi védőfelszerelést (védőszemüveg, fülvédő).
4. Használjon védőkesztyűt.
5. Használjon védőruházatot.
6. Tartsa biztonságos távolságot a kerti munkagéptől.
7. Mielőtt bármilyen beállítási vagy tisztítási műveletet elvégezne, vegye ki az akkumulátort a készülékből.
8. Győződjön meg arról, hogy a közelben lévő emberek biztonságos távolságra vannak a kerti szerszámtól, és hogy a levegőben lebegő idegen tárgyak ne sérüljenek meg.
9. Ne tegye a kezét a lyukakba, amíg a szerszám működik.
10. Kerti eszköz, amelyet kültéri munkavégzésre terveztek.
11. Védje a készüléket a nedvségtől.
12. Újrahasznosítás

#### ÉPÍTÉS ÉS ALKALMAZÁS

Az akkumulátor-fűvó kézi típusú eszköz. A meghajtó DC kommutátor motor. Az akkumulátoros ventilátor a ház és az otthoni kert körül végzett takarítási munkákhoz készült. Kiválóan alkalmas levelek, vágott fű, lehullott tülevelevél tűk tisztítására és eltávolítására a teraszokról, utakról és utakról. Ez a készülék nem ipari felhasználásra, hanem kültéri használatra készült.

**FIGYELEM! A készüléket ne használja a rendeltetési céltól eltérő célra.**

#### A GRAFIKA WEBOLDALOK LEÍRÁSA

Az alábbi számozás az eszköz alkatrészeire vonatkozik, amelyek a kézikönyv grafikus oldalain láthatók.

1. Alsó fűvóka
  2. Felső fűvóka
  3. Turbo kapcsoló
  4. Kapcsolja le a zárgombot
  5. Fogantyú
  6. Kapcsoló
- \* Lehet, hogy különbségek vannak a rajz és a termék között.

#### FELSZERELÉS ÉS TARTOZÉKOK

1. Fűvókák - 2 db.
2. Vállöv - 1 elem

#### MUNKÁK ELŐKÉSZÍTÉSE

##### A NOZZLE TELEPÍTÉSE / SZERELÉSE

- Csatlakoztassa az alsó fűvókát ( 1 ) a felső fűvókához ( 2 ) ( **A ábra** ).
- Csúsztassa a fűvókákat a fűvóka fűvókájára és forgassa el ( **B ábra** ).
- Szerelje szét a fűvókákat fordított sorrendben a szerelésükhöz.

##### A VÁLSZIJ BESZERELÉSE ÉS BEÁLLÍTÁSA

**FIGYELEM! A vállpánt felszerelése és beállításakor kapcsolja ki a motort.**

A vállszip helyes felszerelése sokkal könnyebbé teszi a munkát.

- Helyezze be a vállszip rögzítőhorogját a készülékházán lévő tartóba.
- A bilincs segítségével állítsa be a vállszip hosszát úgy, hogy a fűvóka a legkényelmesebb helyzetben legyen.

#### MUNKA / BEÁLLÍTÁSOK

##### BE KI

**FIGYELEM! Az üzembe helyezés előtt helyezze be az elemeket. A készülékhez 2 elem használatra szükséges, különben nem fog működni. Annak érdekében, hogy a készülék megfelelően működjön, az akkumulátorok azonos kapacitásúak és hasonlóan töltöttek legyenek.**

**FIGYELEM! Mielőtt behelyezné az elemeket a készülékbe, mindig ellenőrizze, hogy a kapcsoló megfelelően működik-e, és elengedéskor visszatér az "OFF" helyzetbe.**

A ventilátornak van egy kapcsolózárgombja ( 4 ) a folyamatos működéshez, amely a fogantyú mindkét oldalán található ( 5 ).

**Bekapcsolás** - nyomja meg a kapcsolót ( 6 ) ( **C. ábra** ).  
**Kikapcsolás** - engedje el a nyomást a kapcsológombon ( 6 ).

##### Folyamatos munka

**Bekapcsolás** - nyomja meg a kapcsológombot ( 6 ), majd nyomja meg a kapcsolózár gombot ( 4 ), engedje el a nyomást a kapcsológombon ( 6 ) ( **D. ábra** ).  
**Kikapcsolás** - nyomja meg és engedje el a kapcsolót ( 6 ).

##### A LÉGÉSSÉG SZERINTI BEÁLLÍTÁSA

A fűvó lehetővé teszi, hogy különböző fűvóerőkkel dolgozzon. A fűvóerőt a kapcsológombra ( 6 ) gyakorolt nyomás mértéke szabályozza ( **E ábra** ).

##### TURBO GOMB

A turbó opció a motor fordulatszámának és fűjási teljesítményének pillanatnyi növekedése a készülék működése közben. A turbógomb ( 3 ) csak körülbelül 3 másodpercig működik, függetlenül attól, hogy milyen hosszú ideig nyomják meg a gombot.

A turbó opció újraindításához engedje fel a turbókapcsoló gombjának ( 3 ) nyomását és nyomja meg ismét ( **F ábra** ).

##### VESZÉLY MUNKA

Tartsa szorosan kézzel a fűvót és hajtsa végre a fűvát.

Irányítsa a légáramot előre és lassan mozogjon, fújja el a leveleket és a szemétét előtte.

Ha épület, nagy kő vagy jármű körül fúj, irányítsa a fúvókát tőlük. Sarokműveletek végrehajtásakor kezdje el a sarkon, majd mozogjon széles területre.

## KARBANTARTÁS ÉS KARBANTARTÁS

**FIGYELEM!** A telepítés, beállítási, javítási vagy karbantartási műveletek elvégzése előtt az elemeket ki kell venni a készülékből.

### KARBANTARTÁS ÉS TÁROLÁS

- Minden használat után törölje le a ventilátor külsejét szappanos vízzel megnedvesített ruhával.
- Ne használjon tisztítószert vagy oldószert, mert ezek károsíthatják a műanyag alkatrészeket.
- Ügyeljen arra, hogy ne kerüljön víz a készülékre.
- A motorház szellőzőnyílásait mindig szabadon kell tartani.
- Csak a kézikönyvben leírt karbantartási eljárásokat lehet elvégezni a készüléken. Minden egyéb tevékenységet csak egy felhatalmazott szerviz végezhet.
- Ne változtasson az eszköz kialakításában.
- Ha nem használja, a fűvót tisztán, sima felületen, száraz helyen, gyermekektől elzárva kell tárolni.
- Az összes hibát a gyártó hivatalos szervizzel kell eltávolítani.

## MŰSZAKI ADATOK

### MÉRTETT ADATOK

58G044 elemfűvó	
Paraméter	Érték
Az akkumulátor feszültsége	36 V DC (2x18 V DC)
A motor fordulatszáma	20000 perc
Levegő áramlási sebessége	150 km / h
Védelmi osztály	III
Súly (elemek nélkül)	2,5 kg
A gyártás éve	2020
Az 58G044 a gép típusát és megnevezését is jelenti	

### Zaj- és rezgésadatok

Hangnyomás szint	$L_p = 82,2$ dB (A) $K = 3$ dB (A)
Hangerőszint	$L_w = 95,6$ dB (A) $K = 3$ dB (A)
Gyorsulási érték	egy. = 2,54 m / s. $K = 1,5$ m / s

### Információ a zajról és a rezgésről

Az eszköz által kibocsátott zajszintet az alábbiak írják le:  $L_p$ .hangnyomászint és  $L_w$ .hangteljesítményszint (ahol  $K$  a mérési bizonytalanság). Vibráció által kibocsátott eszköz által leírt értéke rezgésgyorsulás egy. (ahol  $K$  pedig a mérési bizonytalanság).

A szint kibocsátott hangnyomás  $L_p$ , a hangteljesítményszint  $L_w$  értéke és a rezgés gyorsulás egy. ebben a kézikönyvben mérték az EN 60335-1: 2012; EN 50636. A megadott a vibrációs szint felhasználható az eszközök összehasonlítására és a vibráció kitettségének kezdeti becsülésére.

Az adott vibrációs szint csak a készülék alapvető alkalmazásaira reprezentatív. Ha a készüléket más alkalmazásokhoz vagy más munkaeszközökhöz használják, a vibrációs szint megváltozhat. A magasabb vibrációs szintet befolyásolja az eszköz nem megfelelő vagy túl ritka karbantartása. A fent említett okok fokozott vibrációs expozíciót okozhatnak a teljes munkaidő alatt.

**A rezgésnek való kitettség pontos becsüléséhez vegye figyelembe azokat az időszakokat, amikor a készülék ki van kapcsolva, vagy amikor be van kapcsolva, de nincs használatban. Az összes tényező alapos becsülése után a teljes rezgéshatás sokkal alacsonyabb lehet.**

Annak érdekében, hogy a felhasználót megóvja a rezgések hatásaitól, további biztonsági intézkedéseket kell bevezetni, például: a készülék és a munkaeszközök ciklikus karbantartása, a jobb oldali hőmérséklet védelme és a munka megfelelő szervezése.

## KÖRNYEZETVEDELLEM



Az elektromos üzemi termékeket ne dobja ki a házi szeméttel, hanem azt adja le hulladékkezelésre, hulladékgyűjtésre szakosodott helyen. A hulladékkezeléssel kapcsolatos kérdéseire választ kaphat a termék kereskedőjétől, vagy a helyi hatóságoktól. Az elhasznált elektromos és elektronikai berendezések a természeti környezetre ható anyagokat tartalmaznak. A hulladékkezelésnek, újrahasznosításnak nem ártó berendezések potenciális veszélyforrást jelentenek a környezet és az ember egészségéért.

\* A változtatás joga fenntartva!

A „Grupa Topex Spółka z ograniczoną odpowiedzialnością” Spółka komandytowa (székhelye: Varsó, ul. Pograniczna 2/4) (a továbbiakban: „Grupa Topex”) kijelenti, hogy a jelen használati utasítás (továbbiakban „Használati Utasítás”) tartalmával – ideértve többek között annak szövegével, a felhasznált fényképekkel, vázlatokkal, rajzokkal, valamint a formai megjelenéssel – kapcsolatos összes szerzői jog a Grupa Topex kizárólagos tulajdonát képezi és mint ilyenek jogi védelem alatt állnak, az 1994. február 4-i, a szerzői és ahhoz hasonló jogokról szóló törvényben foglaltak szerint (Dz.U. (Törvényközlöny) 2006. évf. 90. szám 631. tétel, a későbbi változásokkal). A Használati Utasítás egészének vagy bármely részletének hasznosítását céljából történő másolása, feldolgozása, közzététele, megváltoztatása a Grupa Topex írásos engedélye nélkül polgári jogi és büntetőjogi felelősségre vonás terhe mellett szigorúan tilos.



**TRADUCEREA INSTRUCȚIILOR ORIGINALE  
AFILATOR DE BATERIE  
58G044**

**AVERTIZARE! ÎNAINTE DE A UTILIZA INSTRUMENTUL DE PUTERE, VĂ RUGĂM CITIȚI ACEȘTI MANUAL ȘI Păstrați-l pentru referință.**

## REGULAMENTE SPECIFICE DE SIGURANȚĂ

**AVERTIZARE! Respectați normele de siguranță când folosiți suflanta. Pentru siguranța proprie și siguranța altora, citiți acest manual înainte de a folosi suflanta. Vă rugăm să păstrați instrucțiunile pentru referințe viitoare.**

- Acest instrument de grădină nu este destinat utilizării de către persoane (inclusiv copii) cu capacitate fizică, senzorială sau mentală limitată sau persoane care nu au experiență sau cunoștințe despre echipament, decât dacă este supravegheat sau în conformitate cu instrucțiunile de utilizare a echipamentului furnizat, de către ofițerii de securitate.
- **TINE MINTE.** Operatorul sau utilizatorul este responsabil pentru accidente sau pericole pentru alte persoane sau mediul înconjurător.

### preparare

- Purați întotdeauna încălțăminte solidă, pantaloni lungi atunci când lucrați.
- Utilizați întotdeauna echipamente individuale de protecție, cum ar fi ochelari de protecție, protecție pentru urechi.
- Înainte de a începe lucrul, verificați cu atenție zona în care veți lucra și îndepărtați toate obiectele care pot fi aruncate de o explozie de aer suflantă.

### utilizare

- Lucrați întotdeauna cu pantaloni lungi și încălțăminte solidă.
- Lucrați numai la lumina zilei sau la o iluminare artificială foarte bună.
- Asigurați-vă întotdeauna picioarele dvs. stau ferm. Lucrați cu atenție pe suprafețe înclinate, pentru a nu pierde echilibrul.
- Nu funcționați fără duza montată.
- Asigurați-vă că deschiderile de ventilație din carcasă nu sunt murdare.
- Nu împărtașiți instrumentul de grădină pentru utilizare cu copii sau persoane care nu au citit acest manual.

- Nu mai funcționați în cazul în care există apropiați, copii sau animale în imediata apropiere
- Nu direcționați poluarea cauzată de rafală de aer și pleacă către oameni.
- Țineți ferm instrumentul de grădină în timpul lucrului, asigurați-vă o poziție de lucru stabilă.

#### Întreținere și depozitare

- Păstrați toate componentele în stare bună pentru a vă asigura că instrumentul pentru grădină garantează o muncă sigură.
- Înlocuiți piesele uzate sau deteriorate pentru siguranță.
- A nu se lăsa la îndemâna copiilor.

**AVERTIZARE! În ciuda utilizării unei construcții sigure prin proiectare, folosirea măștilor de protecție și a măsurilor de protecție suplimentare, există întotdeauna un risc rezidual de rănire în timpul lucrului.**

#### Explicarea pictogramelor utilizate



1. ATENȚIE! Luați măsuri speciale.
2. Citiți manualul de utilizare, respectați avertismentele și condițiile de siguranță conținute de acesta !
3. Folosiți echipament de protecție personală (ochelari de protecție, protecție pentru urechi).
4. Folosiți mănuși de protecție.
5. Folosiți haine de protecție.
6. Păstrați o distanță sigură de dispozitivul de grădină de lucru.
7. Scoateți bateria din dispozitiv înainte de a efectua operații de reglare sau curățare.
8. Asigurați-vă că oamenii din apropiere sunt la o distanță sigură de instrumentul din grădină și că nu sunt răniți de obiecte străine care plutesc în aer.
9. Nu introduceți mâna în găuri în timp ce instrumentul funcționează.
10. Dispozitiv de grădină conceput pentru lucru în aer liber.
11. Protejați dispozitivul împotriva umidității.
12. Reciclare

#### CONSTRUCȚIE ȘI APLICARE

Sulfanta pentru baterie este un dispozitiv de tip manual. Unitatea este un motor cu comutator continuu. Sulfanta pentru baterii este un dispozitiv destinat curățenilor în jurul casei și grădinii casei. Este excelent pentru curățarea și îndepărtarea frunzelor, iarba tăiată, ace de coniferă căzute de pe terase, drumuri și cărări. Acest dispozitiv nu este destinat uzului industrial și este destinat uzului exterior.

**AVERTIZARE! Nu folosiți dispozitivul în alte scopuri decât cele pentru care a fost destinat.**

#### DESCRIEREA SITE-urilor grafice

Numerotarea de mai jos se referă la componentele dispozitivului prezentate în paginile grafice ale acestui manual.

1. Duza de jos
2. Duza superioară
3. Comutator turbo
4. Comutarea butonului de blocare
5. mână
6. Comutator

\* Pot exista diferențe între desen și produs.

#### ECHIPAMENTE ȘI ACCESORII

1. Duze - 2 buc.
2. Curea de umăr - 1 articol

#### PREGĂTIREA PENTRU LUCRU

##### INSTALAREA / DEZAMBLAREA ZECULUI

- Conectați duza de jos ( 1 ) cu duza superioară ( 2 ) ( fig. A ).
- Glisiți duzele pe duza suflantei și rotiți ( fig. B ).
- Demontați duzele în ordine inversă la asamblarea lor.

##### INSTALAREA ȘI AJUSTAREA centurii de umplere

**AVERTIZARE! Când instalați și reglați cureaua de umăr, opriți motorul.**

Montarea corectă a curelei de umăr simplifică munca.

- Introduceți cârligul de prindere a curelei de umăr în suportul de pe carcasa dispozitivului.
- Folosiți clema pentru a regla lungimea curelei de umăr, astfel încât duza să fie în cea mai convenabilă poziție.

#### LUCRU / SETĂRI

##### ON / OFF

**AVERTIZARE! Instalați bateriile înainte de punerea în funcțiune. Aparatul necesită utilizarea a 2 baterii, altfel nu va funcționa. Pentru ca dispozitivul să funcționeze corect, bateriile trebuie să aibă aceeași capacitate și să fie încărcate în mod similar.**

**AVERTIZARE! Înainte de a introduce bateriile în dispozitiv, verificați întotdeauna dacă întrerupătorul funcționează corect și revine la poziția „OFF” atunci când este eliberat.**

Sulfanta are un buton de blocare a comutatorului ( 4 ) pentru funcționarea continuă situată pe ambele părți ale mânerului ( 5 ).

**Pornire** - apăsați întrerupătorul ( 6 ) ( fig. C ).

**Oprit** - eliberați presiunea pe butonul de comutare ( 6 ).

##### Munca continuă

**Pornire** - apăsați butonul de comutare ( 6 ) și apoi apăsați butonul de blocare a comutatorului ( 4 ), eliberați presiunea pe butonul de comutare ( 6 ) ( fig. D ).

**Oprire** - apăsați și eliberați întrerupătorul ( 6 ).

##### REGLAREA SĂRĂTĂRII AERULUI

Sulfanta vă permite să lucrați cu diferite forțe de suflare. Forța de suflare este reglată de gradul de presiune pe butonul de comutare ( 6 ) ( Fig. E ).

##### BUTON TURBO

Opțiunea turbo reprezintă o creștere momentană a revoluțiilor motorului și a puterii de suflare în timpul funcționării dispozitivului. Butonul turbo ( 3 ) funcționează doar aproximativ 3 secunde, indiferent de cât timp este apăsat butonul.

Pentru a reporni opțiunea turbo, eliberați presiunea butonului comutatorului turbo ( 3 ) și apăsați-o din nou ( fig. F ) .

##### MUNCĂ DE ZAPĂ

Țineți ferm sulfanta cu mâna și efectuați operația de suflare.

Direct fluxul de aer înainte și mișcându-se încet, sufla frunzele și gunoii din fața ta.

Când suflați în jurul unei clădiri, o piatră mare sau un vehicul, îndepărtați duza departe de ele.

Când efectuați operațiunile de colț, începeți la colț și apoi treceți într-o zonă largă.

#### ÎNȚETINERE ȘI ÎNȚETINERE

**AVERTIZARE! Înainte de a efectua operații de instalare, reglare, reparare sau întreținere, bateriile trebuie scoase din dispozitiv.**

## ÎNȚEȚINERE ȘI DEPOZITARE

- După fiecare utilizare, ștergeți exteriorul suflantei cu o cârpă umezită cu apă cu săpun.
- Nu folosiți agenți de curățare sau solvenți deoarece pot deteriora piesele din plastic.
- Asigurați-vă că nu intra apă în dispozitiv.
- Mențineți întotdeauna orificiile de ventilație de pe carcasa motorului.
- Doar procedurile de întreținere descrise în acest manual pot fi efectuate la dispozitiv. Toate celelalte activități pot fi desfășurate numai de un centru de service autorizat.
- Nu faceți modificări la designul dispozitivului.
- Când nu este folosit, suflanta trebuie depozitată curată, pe o suprafață plană, într-un loc uscat la îndemâna copiilor.
- Toate defectele trebuie îndepărtate de către departamentul de service autorizat al producătorului.

## SPECIFICAȚII TEHNICE

### DATE EVALUATE

Ventilator de baterie 58G044	
Parametru	Valoare
Voltajul bateriei	36 V CC (2x18V DC)
Viteza motorului	20000 min
Debitul de aer	150 km / h
Clasa de protecție	III
Greutate (fără baterii)	2,5 kg
Anul producției	2020
58G044 înseamnă atât tipul, cât și denumirea mașinii	

### DATE DE ZGOMOT ȘI VIBRAȚIE

Nivelul de presiune al sunetului	$L_{A} = 82,2 \text{ dB (A) K} = 3 \text{ dB (A)}$
Nivel de putere sonor	$L_{WA} = 95,6 \text{ dB (A) K} = 3 \text{ dB (A)}$
Valoarea de accelerare	$a = 2,54 \text{ m/s}^2 \cdot K = 1,5 \text{ m/s}^2$

### Informații despre zgomot și vibrații

Nivelul de zgomot emis de dispozitiv este descris de: nivelul de presiune sonoră  $L_p$  și nivelul de putere sonoră  $L_w$  (unde  $K$  este incertitudinea de măsurare). Vibrațiile emise de dispozitiv sunt descrise prin valoarea accelerației vibrațiilor  $a$  (unde  $K$  este incertitudinea de măsurare).

Nivelul presiunii sonore emise  $L_p$ , nivelul puterii sonore  $L_w$  și valoarea accelerației vibrațiilor  $a$  date în acest manual au fost măsurate în conformitate cu EN 60335-1: 2012; EN 50636. Nivelul de vibrație dat  $a$  poate fi utilizat pentru a compara dispozitivele și pentru a evalua inițial expunerea la vibrații.

Nivelul de vibrație dat este reprezentativ numai pentru aplicațiile de bază ale dispozitivului. Dacă dispozitivul este utilizat pentru alte aplicații sau cu alte instrumente de lucru, nivelul vibrațiilor se poate modifica. Nivelurile de vibrații mai mari vor fi afectate de întreținerea insuficientă sau prea rară a dispozitivului. Cauzele menționate mai sus pot provoca o expunere crescută la vibrații pe întreaga perioadă de lucru.

**Pentru a estima cu exactitate expunerea la vibrații, luați în considerare perioadele în care dispozitivul este oprit sau când este pornit, dar nu este utilizat. După estimarea atentă a tuturor factorilor, expunerea totală la vibrații poate fi mult mai mică.** Pentru a proteja utilizatorul împotriva efectelor vibrațiilor, ar trebui introduse măsuri suplimentare de siguranță, cum ar fi: întreținerea cicăică a dispozitivului și a instrumentelor de lucru, protecția temperaturii mâinii drepte și organizarea corespunzătoare a muncii.

## PROTECȚIA MEDIULUI

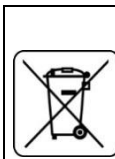

Produsele cu alimentare electrică nu trebuie aruncate împreună cu deșeurile menajere, ele trebuie predate pentru eliminare unor unități speciale. Informațiile cu privire la eliminarea acestora sunt deținute de vânzătorul produsului sau de autoritățile locale. Echipamentul electric și electronic uzat conține substanțe care nu sunt indiferente pentru mediul înconjurător. Echipamentul nesupus reciclării constituie un pericol potențial pentru mediu și sănătatea umană.

\* Se rezervă dreptul de a face schimbări.

„Grupa Topex Spółka z ograniczoną odpowiedzialnością” Spółka komandytowa cu sediul în Varșovia, ul. Pograniczna 2/4 (mai departe: „Grupa Topex”) informează că, toate drepturile autorului referitor la prezenta instrucțiune (mai departe „instrucțiune”), adică texturile ei, fotografiile inserate, schemele, desenele, cât și compoziția ei, depind exclusiv de Grupa Topex și sunt supuse protecției de drept în conformitate cu legea din 4 februarie 1994, referitor la drepturile autorului și drepturile înrudite (Monitorul Oficial 2006 nr 90 poziția 631 cu modificările ulterioare). Copierea, transformarea, publicarea, modificarea Instrucțiunilor, în întregime sau numai unor elemente cu scop comercial, fără acceptul în scris al firmei Grupa Topex este strict interzisă și în consecință poate fi trasă la răspundere civilă și penală.



## PŘEKLAD ORIGINALNÍCH POKYŇŮ BATERIE BLOWER 58G044

**VAROVÁNÍ! PŘED POUŽITÍM NÁŘADÍ SI PROSÍM POZORNĚ PŘEČTĚTE TUTO NÁVOD K POUŽITÍ A Uchovávejte jej pro reference.**

## ZVLÁŠTNÍ BEZPEČNOSTNÍ PŘEDPISY

**VAROVÁNÍ! Při používání dmýchadla dodržujte bezpečnostní předpisy. Pro vlastní bezpečnost a bezpečnost ostatních si prosím před použitím dmýchadla přečtete tuto příručku. Uchovávejte si pokyny pro budoucí použití.**

- Toto zahradní nářadí není určeno k použití osobami (včetně dětí) s omezenými fyzickými, smyslovými nebo mentálními schopnostmi, ani osobami, které nemají žádné zkušenosti nebo znalosti o vybavení, pokud není pod dozorem nebo v souladu s pokyny k použití poskytnutého vybavení bezpečnostními důstojníky.
- **PAMATOVAT.** Provozovatel nebo uživatel je odpovědný za nehody nebo nebezpečí pro ostatní osoby nebo životní prostředí.

### Připrava

- Při práci vždy noste pevnou obuv, dlouhé kalhoty.
- Vždy používejte osobní ochranné pomůcky, jako jsou ochranné brýle, chrániče sluchu.
- Před zahájením práce pečlivě zkontrolujte místo, kde budete pracovat, a odstraňte všechny předměty, které by mohly být odhozeny vzduchovým proudem.

### použití

- Vždy pracujte s dlouhými kalhotami a pevnou obuv.
- Pracujte pouze za denního světla nebo při velmi dobrém umělé osvětlení.
- Vždy se ujistěte, že vaše nohy stojí pevně. Pracujte na svazích opatrně, aby nedošlo ke ztrátě rovnováhy.
- Nepracujte bez namontované trysky.
- Ujistěte se, že ventilační otvory v krytu nejsou znečištěny.
- Nesdílejte zahradní nářadí pro použití s dětmi nebo lidmi, kteří si tuto příručku nečetli.
- Přestaňte pracovat, pokud se v bezprostřední blízkosti nacházejí kolemjdoucí, děti nebo zvířata
- Nemířte znečištěný způsobený proudem vzduchu a listů směrem k lidem.
- Při práci držte zahradní nářadí pevně a zajistěte stabilní pracovní polohu.

### Údržba a skladování

- Udržujte všechny komponenty v dobrém stavu, abyste se ujistili, že zahradní nářadí zaručuje bezpečnou práci.

• Vyměňte opotřebované nebo poškozené díly z důvodu bezpečnosti.

• Uchovávejte mimo dosah dětí.

**VAROVÁNÍ** Navzdory použití bezpečné konstrukce podle návahu, použití ochranných opatření a dalších ochranných opatření vždy existuje zbytkové riziko zranění během práce.

#### Vysvětlení použitých piktogramů



1. POZOR! Proveďte zvláštní opatření.
2. Přečtěte si návod k obsluze, dodržujte varování a bezpečnostní podmínky v něm obsažené!
3. Používejte osobní ochranné pomůcky (ochranné brýle, chrániče sluchu).
4. Používejte ochranné rukavice.
5. Používejte ochranný oděv.
6. Udržujte bezpečnou vzdálenost od pracovního zahradního zařízení.
7. Před prováděním jakýchkoli úprav nebo čištění vyjměte baterii ze zařízení.
8. Zajistěte, aby lidé v blízkosti byli v bezpečné vzdálenosti od zahradního nářadí a aby nebyli zraněni cizími předměty plovoucími ve vzduchu.
9. Během práce s nástrojem nevkládejte ruku do otvorů.
10. Zahradní zařízení určeno pro práci venku.
11. Chraňte zařízení před vlhkostí.
12. Recyklace

#### KONSTRUKCE A APLIKACE

Dmýchadlo baterie je zařízení ručního typu. Pohon je stejnosměrný komutátorový motor. Dmýchadlo baterie je zařízení určené k úklidovým pracím kolem domu a domácí zahrady. Je to skvělé pro čištění a odstraňování listí, sekání trávy, jehličnatých jehličnanů z teras, cest a cest. Toto zařízení není určeno pro průmyslové použití a je určeno pro venkovní použití.

**VAROVÁNÍ!** Nepoužívejte zařízení k jiným účelům, než pro které je určen.

#### POPIS GRAFICKÝCH WEBŮ

Níže uvedené číslování odkazuje na součásti zařízení zobrazené na grafických stránkách této příručky.

1. Dolní tryska
2. Horní tryska
3. Turbo spínač
4. Přepínač zámku
5. Rukojeť
6. Přepněte

\* Mezi výkresem a produktem mohou být rozdíly.

#### VYBAVENÍ A PŘÍSLUŠENSTVÍ

1. Trysky - 2 ks.
2. Ramenní pás - 1 položka

### PŘÍPRAVA K PRÁCI

#### INSTALACE / DEMONTÁŽ NOZZLE

- Propojte spodní trysku ( 1 ) s horní tryskou ( 2 ) ( obr. A ).
- Nasuňte trysky na trysku dmýchadla a otočte ( obr. B ).

• Demontujte trysky v opačném pořadí na jejich sestavení.

#### INSTALACE A SEŘÍZENÍ PÁSŮ KOLEJŮ

**VAROVÁNÍ!** Při instalaci a seřízení ramenního popruhu vypněte motor.

Správná montáž ramenního popruhu usnadňuje práci.

- Zasuňte západkový popruh přes rameno do držáku na krytu zařízení.
- Pomocí svorky upravte délku ramenního popruhu tak, aby tryska byla v nejvhodnější poloze.

### PRÁCE / NASTAVENÍ

#### ZAPNUTO VYPNUTO

**VAROVÁNÍ!** Před uvedením do provozu vložte baterie. Zařízení vyžaduje použití 2 baterií, jinak nebude fungovat. Aby zařízení správně fungovalo, měly by mít baterie stejnou kapacitu a podobné nabití.

**VAROVÁNÍ!** Před vložením baterií do zařízení vždy zkontrolujte, zda spínač pracuje správně a po uvolnění se vrátí do polohy „OFF“.

Dmýchadlo je vybaveno spínačem ( 4 ) pro nepřetržitý provoz umístěným na obou stranách držadla ( 5 ).

**Zapnutí** - stiskněte spínač ( 6 ) ( obr. C ).

**Vypnutí** - uvolněte tlak na spínači ( 6 ).

#### Nepřetržitá práce

**Zapnutí** - stiskněte tlačítko spínače ( 6 ) a poté tlačítko zámku ( 4 ), uvolněte tlak na spínači tlačítka ( 6 ) ( obr. D ).

**Vypnutí** - stiskněte a uvolněte spínač ( 6 ).

#### NASTAVENÍ VZDUCHOVÉ SÍLY

Dmýchadlo vám umožňuje pracovat s různými foukacími silami. Foukací síla je regulována stupněm tlaku na spínací tlačítko ( 6 ) ( obr. E ).

#### TURBO TLACÍTKO

Turbo varianta je krátkodobé zvýšení otáček motoru a vyfukovacího výkonu během provozu zařízení.

Tlačítko turbo ( 3 ) funguje pouze asi 3 sekundy, bez ohledu na to, jak dlouho je tlačítko stisknuto.

Chcete-li znovu spustit možnost turbo, uvolněte tlak spínače turbo ( 3 ) a znovu jej stiskněte ( obr. F ).

#### PRÁCE BLOWER

Držte dmýchadlo pevně rukou a proveďte foukání.

Nasměrujte proud vzduchu dopředu a pomalu se pohybujte, foukejte listy a odpadky před sebe.

Když foukáte kolem budovy, velkého kamene nebo vozidla, nasměrujte trysku od nich.

Při provádění rohových operací začněte v rohu a poté se přesuňte do široké oblasti.

### ÚDRŽBA A ÚDRŽBA

**VAROVÁNÍ!** Před provedením jakékoli instalace, seřízení, opravy nebo údržby musí být ze zařízení vyjmuty baterie.

#### ÚDRŽBA A SKLADOVÁNÍ

- Po každém použití otřete vnější část dmýchadla hadříkem navlhčeným mýdlovou vodou.
- Nepoužívejte žádné čisticí prostředky ani rozpouštědla, protože by mohly poškodit plastové díly .
- Zajistěte, aby se do zařízení nedostala voda.
- Větrací otvory na krytu motoru udržujte vždy volné.
- Na zařízení lze provádět pouze postupy údržby popsané v této příručce. Všechny ostatní činnosti může provádět pouze autorizovaný servisní středisko.
- Neprovádějte žádné změny v designu zařízení.
- Pokud se ventilátor nepoužívá, měl by být skladován v čistém stavu na rovném povrchu, na suchém místě mimo dosah dětí.

- Všechny vady by měly být odstraněny autorizovaným servisním oddělením výrobce.

## TECHNICKÉ SPECIFIKACE

### HODNOCENÉ ÚDAJE

Dmychadlo 58G044	
Parametr	Hodnota
Napeti baterky	36 V DC (2x18V DC)
Rychlost motoru	20000 min ·
Průtok vzduchu	150 km / h
Třída ochrany	III
Hmotnost (bez baterií)	2,5 kg
Rok výroby	2020
58G044 znamená jak typ, tak označení stroje	

### ÚDAJE O HLUKU A VIBRACI

Hladina akustického tlaku	$L_{A} = 82,2 \text{ dB (A) K} = 3 \text{ dB (A)}$
Hladina akustického výkonu	$L_{W} = 95,6 \text{ dB (A) K} = 3 \text{ dB (A)}$
Hodnota zrychlení	$a = 2,54 \text{ m / s} \cdot \text{K} = 1,5 \text{ m / s}$

### Informace o hluku a vibracích

Úroveň hluku vyzařovaného zařízením je popsána: hladinou akustického tlaku  $L_{A}$  a hladinou akustického výkonu  $L_{W}$  (kde K je nejistota měření). Vibrace vyzařované zařízením jsou popsány hodnotou zrychlení vibrací  $a$  (kde K je nejistota měření).

Hladina emitovaného akustického tlaku  $L_{A}$ , hladina akustického výkonu  $L_{W}$  a hodnota zrychlení vibrací  $a$  uvedená v této příručce byly měřeny v souladu s EN 60335-1: 2012; EN 50636. Zadanou úroveň vibrací  $a$  lze použít k porovnání zařízení a k počátečnímu posouzení vystavení vibracím.

Daná hladina vibrací je reprezentativní pouze pro základní aplikace zařízení. Pokud se zařízení používá pro jiné aplikace nebo s jinými pracovními nástroji, může se hladina vibrací změnit. Vyšší úrovně vibrací budou ovlivněny nedostatečnou nebo příliš vzácnou údržbou zařízení. Výše uvedené příčiny mohou způsobit zvýšené vystavení vibracím po celou pracovní dobu.

**Chcete-li přesně odhadnout expozici vibracím, zvažte období, kdy je zařízení vypnuto nebo když je zapnuto, ale není používáno. Po pečlivém odhadu všech faktorů může být celková expozice vibracím mnohem nižší.**

V zájmu ochrany uživatele před účinky vibrací by měla být zavedena další bezpečnostní opatření, jako například: cyklická údržba zařízení a pracovních nástrojů, ochrana teploty pravé ruky a řádná organizace práce.

## OCHRANA ŽIVOTNÉHO PROSTŘEDÍ

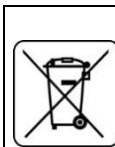

Výrobky napájené elektrickým proudem se nesmí likvidovat společně s domácím odpadem, ale mají být odevzdané na recyklaci na určeném místě. Informaci o recyklaci poskytne prodejce výrobku alebo miestne orgány. Opotřebené elektrické a elektronické zariadenia obsahujú látky negatívne pôsobiace na životné prostredie. Zariadenie, ktoré nie je odevzdané na recykláciu, predstavuje možnú hrozbu pre životné prostredie a ľudské zdravie.

\* Právo na zmenu vyhrazené.

„Grupa Topex Spółka z ograniczoną odpowiedzialnością“ Spółka komandytowa so sídlom vo Varšave, ul. Pograniczna 2/4 (ďalej iba: „Grupa Topex“) informuje, že všetky autorské práva k obsahu tohto návodu (ďalej iba: „Návod“), v rámci toho okrem iného k jeho textu, uvedeným fotografiám, nákresem, obrázkom a k jeho štruktúre, patria výhradne spoločnosti Grupa Topex a podliehajú právnej ochrane podľa zákona zo dňa 4. februára 1994, O autorských a obdobných právach (tj. Dz. U. (Zbierka zákonov Polskej republiky) 2006 č. 90 položka 631 v znení neskorších zmien). Kopírovanie, spracovávanie, publikovanie, úprava tohto Návodu ako celku alebo jeho jednotlivých častí na komerčné účely, bez písomného súhlasu spoločnosti Grupa Topex, sú prísne zakázané a môžu mať za následok občianskoprávne a trestnoprávne dôsledky.

VÝSTRAHA! PRED POUŽÍTIEM NÁRAZOVÉHO NÁRADIA PREČÍTAJTE TÚTO PRÍRUČKU POZORNE A UCHOVÁVAJTE SI NA referenciu.

### OSOBITNÉ BEZPEČNOSTNÉ PREDPISY

VÝSTRAHA! Pri používaní dýchadla dodržiavajte bezpečnostné predpisy. Pred použitím dýchadla si pre vlastnú bezpečnosť a bezpečnosť ostatných prečítajte tento návod. Uchovajte si pokyny pre budúce použitie.

- Toto záhradné náradie nie je určené na použitie osobami (vrátane detí) s obmedzenými fyzickými, zmyslovými alebo mentálnymi schopnosťami, ani osobami, ktoré nemajú skúsenosti alebo znalosti o vybavení, pokiaľ nie je pod dozorom alebo v súlade s pokynmi na použitie poskytovaného vybavenia, bezpečnostnými dôstojníkmi.

- **Pamätať!** Prevádzkovateľ alebo užívateľ je zodpovedný za nehody alebo riziká pre iné osoby alebo životné prostredie.

#### príprava

- Pri práci majte vždy pevnú obuv, dlhé nohavice.
- Vždy používajte osobné ochranné pomôcky, ako sú ochranné okuliare, chrániče sluchu.
- Pred začatím práce starostlivo skontrolujte miesto, kde budete pracovať, a odstráňte všetky predmety, ktoré by mohli byť vyhodene prúdom vzduchu z dýchadla.

#### použitie

- Vždy pracujte s dlhými nohavicami a pevnou obuvou.
- Pracujte iba pri dennom svetle alebo pri veľmi dobrom umelom osvetlení.
- Vždy sa uistite, že vaše nohy stoja pevne. Na svahoch pracujte opatrne, aby ste nestratili rovnováhu.
- Nepracujte bez namontovanej dýzy.
- Uistite sa, že vetracie otvory v kryte nie sú znečistené.
- Nezdierajte záhradný nástroj na použitie s deťmi alebo ľuďmi, ktorí nečítali tento návod.
- Ak sa v bezprostrednej blízkosti nachádzajú okoloidúci, deti alebo zvieratá, prestaňte pracovať
- Nemierite znečistenie spôsobené poryvami vzduchu a listia smerom k ľuďom.
- Počas práce držte záhradný nástroj pevne a zabezpečte stabilnú pracovnú polohu.

#### Údržba a skladovanie

- Udržujte všetky komponenty v dobrom stave, aby ste sa uistili, že záhradný nástroj zaručuje bezpečnú prácu.
- Opatrované alebo poškodené časti vymeňte kvôli bezpečnosti.
- Uchovávajte mimo dosahu detí.

**VÝSTRAHA!** Napriek použitiu bezpečnej konštrukcie podľa návrhu, použitia ochranných opatrení a dodatočných ochranných opatrení vždy existuje zvyškové riziko zranenia počas práce.

#### Vysvetlenie použitých piktogramov



1. POZOR! Urobte špeciálne opatrenia.
2. Prečítajte si návod na obsluhu, dodržiavajte varovania a bezpečnostné podmienky obsiahnuté v ňom!
3. Používajte osobné ochranné prostriedky (ochranné okuliare, chrániče sluchu).
4. Používajte ochranné rukavice.
5. Používajte ochranný odev.
6. Dodržiavajte bezpečnú vzdialenosť od fungujúceho záhradného zariadenia.
7. Pred vykonaním akýchkoľvek úprav alebo čistenia vyberte zo zariadenia batérie.
8. Uistite sa, že ľudia v okolí sú v bezpečnej vzdialenosti od záhradného náradia a nie sú zranení cudzími predmetmi vznášajúcimi sa vo vzduchu.
9. Počas prevádzky náradia nedávajte ruku do dier.
10. Záhradné zariadenie určené na prácu vonku.
11. Chráňte prístroj pred vlhkosťou.
12. Recyklácia

#### KONŠTRUKCIA A ŽIADOSTĚ

Fúkač batérie je ručné zariadenie. Pohon je jednosmerný komutátorový motor. Fúkač batérie je zariadenie určené na upratovacie práce okolo domu a domácej záhrady. Je vynikajúci na čistenie a odstraňovanie listov, kosené trávy, ihličnatých ihli z terás, ciest a chodníkov. Toto zariadenie nie je určené na priemyselné použitie a je určené na vonkajšie použitie.

**VÝSTRAHA! Nepoužívajte zariadenie na iné účely, ako na ktoré bolo určené.**

#### OPIS GRAFICKÝCH WEBOV

Číslovanie nižšie sa vzťahuje na súčasti zariadenia zobrazené na grafických stranách tejto príručky.

1. Spodná dýza
2. Horná dýza
3. Turbo prepínač
4. Prepnite uzamykacie tlačidlo
5. Rukoväť
6. Prepnite

\* Medzi nákrešom a produktom môžu byť rozdiely.

#### VYBAVENIE A PRÍSLUŠENSTVO

1. Dýzy - 2 ks.
2. Ramenný pás - 1 kus

#### PRÍPRAVA NA PRÁCU

#### INŠTALÁCIA / ROZDELENIE NOZZU

- Pripojte spodnú dýzu ( 1 ) k hornej dýze ( 2 ) ( obr. A ).
- Nasuňte dýzu na dýchadlo a otočte ( obr. B ).
- Demontujte dýzy v opačnom poradí na ich zostavenie.

#### INŠTALÁCIA A NASTAVENIE BEZPEČNOSTNÉHO PÁSU



**VÝSTRAHA!** Pri inštalácii a nastavovaní ramenného popruhu vypnite motor.

Správna montáž ramenného popruhu uľahčuje prácu.

- Zasuňte háčik na ramenné popruhy do držáka na kryté zariadenia.
- Pomocou svorky upravte dĺžku ramenného popruhu tak, aby bola dýza v najpohodlivejšej polohe.

## PRÁCA / NASTAVENIA

ON / OFF

**VÝSTRAHA!** Pred uvedením do prevádzky vložte batérie. Zariadenie vyžaduje použitie 2 batérií, inak to nebude fungovať\*. Aby zariadenie správne fungovalo, batérie by mali mať rovnakú kapacitu a podobne nabité.

**VÝSTRAHA!** Pred vloženíím batérií do zariadenia vždy skontrolujte, či spínač pracuje správne a po uvoľnení sa vráti do polohy „VYPNUTÉ“.

Dúchadlo má na oboch stranách držadla ( 5 ) tlačidlo na zaistenie spínača ( 4 ) na nepretržitú prevádzku .

**Zapnutie** - stlačte spínač ( 6 ) ( obr. C ).

**Vypnutie** - uvoľnite tlak na spínačom gombíku ( 6 ) .

**Nepretržitá práca**

**Zapnutie** - stlačte spínač ( 6 ) a potom tlačidlo zámku zámku ( 4 ) , uvoľnite tlak na spínači ( 6 ) ( obr. D ) .

**Vypnutie** - stlačte a uvoľnite spínač ( 6 ) .

**ÚPRAVA VZDUCHU**

Dúchadlo vám umožňuje pracovať s rôznymi silami vyfukovania. Fúkačia sila je regulovaná stupňom tlaku na spínačom gombíku ( 6 ) ( obr. E ) .

**TLAČIDLO TURBO**

Turbo voľba je okamžité zvýšenie otáčok motora a vyfukovacieho výkonu počas prevádzky zariadenia.

Tlačidlo turbo ( 3 ) funguje iba asi 3 sekundy, bez ohľadu na to, ako dlho je tlačidlo stlačené.

Ak chcete znovu spustiť doplnok turbo, uvoľnite tlak spínača turbo ( 3 ) a znova ho stlačte ( obr. F ) .

**PRACOVNÁ DOBA**

Dúchadlo pevne držte za ruku a vykonávajte operáciu fúkania.

Nasmerujte prúd vzduchu dopredu a pomaly sa posúvajte, fúkajte pred seba listy a odpadky.

Keď fúkate okolo budovy, veľkého kameňa alebo vozidla, nasmerujte dýzu od nich.

Pri vykonávaní rohových operácií začnite od rohu a potom sa presuňte na veľkú plochu.

## ÚDRŽBA A ÚDRŽBA

**VÝSTRAHA!** Pred vykonaním akejkoľvek inštalácie, nastavenia, opravy alebo údržby musíte z prístroja vybrať batérie.

**ÚDRŽBA A SKLADOVANIE**

- Po každom použití utrite vonkajšiu stranu ventilátora handrou navlhčenou mydlovou vodou.
- Nepoužívajte žiadne čistiace prostriedky ani rozpúšťadlá, pretože by mohli poškodiť plastové časti .
- Dbajte na to, aby sa do prístroja nedostala žiadna voda.
- Vetracie otvory na kryte motora majte vždy voľné.
- Na zariadení sa smú vykonávať iba postupy údržby uvedené v tejto príručke. Všetky ostatné činnosti môže vykonávať iba autorizované servisné stredisko.
- Nevykonávajte žiadne zmeny v dizajne zariadenia.
- Ak sa ventilátor nepoužíva, musí sa skladovať čistý, na rovnom povrchu, na suchom mieste mimo dosahu detí.
- Všetky chyby by mal odstrániť autorizovaný servis výrobcu.

## TECHNICKÉ ŠPECIFIKÁCIE

**HODNOTENÉ ÚDAJE**

58G044 dúchadlo na batérie	
parameter	hodnota
Napätie batérie	36 V DC (2x18V DC)
Otáčky motora	20000 min-1
Prietok vzduchu	150 km / h
Trieda ochrany	III
Hmotnosť (bez batérií)	2,5 kg
Rok výroby	2020
58G044 znamená typ aj označenie stroja	

**ÚDAJE O HLUKU A VIBRÁCIÍ**

Hladina akustického tlaku	$L_{A} = 82,2 \text{ dB (A) K} = 3 \text{ dB (A)}$
Hladina akustického výkonu	$L_{WA} = 95,6 \text{ dB (A) K} = 3 \text{ dB (A)}$
Hodnota zrýchlenia	$= 2,54 \text{ m / s}^2 \text{ K} = 1,5 \text{ m / s}^2$

**Informácie o hluku a vibráciách**

Úroveň hluku emitovaného zariadením je opísaná: hladinou akustického tlaku  $L_A$  a hladinou akustického výkonu  $L_W$  (kde K je neistota merania). Vibrácie emitované zariadením sa opisujú podľa hodnoty zrýchlenia vibrácií a (kde K je neistota merania).

Úroveň vyžarovaného akustického tlaku  $L_A$ , hladiny akustického výkonu  $L_W$  a zrýchlenie vibrácií v tejto príručke boli merané v súlade s normou EN 60335-1: 2012; EN 50636. Daná úroveň vibrácií a ...môže byť použitá na porovnanie zariadení a na počiatočné posúdenie vystavenia vibráciám.

Daná hladina vibrácií je reprezentatívna iba pre základné aplikácie zariadenia. Ak sa zariadenie používa na iné aplikácie alebo s inými pracovnými nástrojmi, hladina vibrácií sa môže zmeniť. Vyššia úroveň vibrácií bude ovplyvnená nedostatočnou alebo príliš vzácnou údržbou zariadenia. Vyššie uvedené príčiny môžu spôsobiť zvýšené vystavenie vibráciám počas celej pracovnej doby.

**Ak chcete presne odhadnúť vystavenie vibráciám, zvážte obdobia, keď je zariadenie vypnuté alebo keď je zapnuté, ale nepoužíva sa. Po starostlivom odhade všetkých faktorov môže byť celková expozícia vibráciám oveľa nižšia.**

S cieľom chrániť používateľa pred účinkami vibrácií by sa mali zaviesť ďalšie bezpečnostné opatrenia, ako napríklad: cyklická údržba zariadenia a pracovných nástrojov, ochrana teploty na pravej strane a správna organizácia práce.

## VAROVANJE OKOLJA

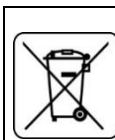

Elektrické napajanie izdelkov ni dovoljeno mešati z gospodinjstskimi odpadki, ampak jih morajo odstraniti ustrezne službe. Podatki o službah za odstranitev odpadkov so na voljo pri prodajalcu ali lokalnih oblasteh. Izrabljeno električno in elektronsko orodje vsebuje okolju škodljivo snovi. Orodje, ki ni oddano v reciklažo, predstavlja potencialno nevarnost za okolje in zdravje ljudi.

\* Pridržana pravica do izvajanja sprememb.

„Grupa Topex Spółka z ograniczoną odpowiedzialnością“ Spółka komandytowa s sedežem v Varšavi, ul. Pograniczna 2/4 (v nadaljevanju „Grupa Topex“), sporoča, da so vse avtorske pravice v zvezi z vsebino teh navodil (v nadaljevanju „Navodila“), med drugim v zvezi z besedili, shemami, risbami, kakor tudi sestavo, izključna last Grupa Topex in so predmet zakonske zaščite v skladu z zakonom z dne 4. februarja 1994 o avtorskih pravicah in intelektualni lastnini (Ur. l. 2006 št. 90/631 s kasnejšimi spremembami). Kopiranje, obdelava, objava in spreminjanje Navodil v komercialne namene kot tudi njihovih posameznih elementov, je brez pisanе odobrite Grupa Topex strogo prepovedano in lahko privede do civilne in kazenske odgovornosti.



OPOZORILO! PRED UPORABO MOČNEGA ORODJA PRAVO PREBERITE NAVODILO ZA NAVODILO IN VZDRŽITE VELIKOST.

### POSEBNI VARNOSTNI PREDPISI

OPOZORILO! Pri uporabi puhala upoštevajte varnostne predpise. Zaradi svoje varnosti in varnosti drugih preberite ta priročnik, preden začnete uporabljati puhalo. Prosimo, da upoštevate navodila za nadaljnjo uporabo.

- To vrtno orodje ni namenjeno uporabi oseb (vključno z otroki) z omejenimi fizičnimi, senzoričnimi ali duševnimi sposobnostmi ali oseb, ki nimajo izkušenj ali znanja o opremi, razen če je pod nadzorom ali v skladu z navodili za uporabo opreme varnostniki.
- **SPOMINITE.** Upravljalavec ali uporabnik je odgovoren za nesreče ali nevarnosti za druge ljudi ali okolje.

#### Prilava

- Pri delu vedno nosite trdno obutev in dolge hlače.
- Vedno uporabljajte osebno zaščitno opremo, kot so zaščitna očala, ščitniki za ušesa.
- Preden začnete z delom, natančno preverite območje, na katerem boste delali, in odstranite vse predmete, ki jih lahko odpihne puhalce zraka.

#### uporaba

- Vedno delajte z dolgimi hlačami in trdno obutvijo.
- Delajte le pri dnevni svetlobi ali zelo dobri umetni osvetlitvi.
- Vedno pazite, da noge stojijo trdno. Na nagrnjenih površinah delajte previdno, da ne izgubite ravnotežja.
- Ne delajte brez nameščene šobe.
- Prepričajte se, da prezračevalne odprtine v ohišju ne vsebujejo umazanije.
- Ne uporabljajte vrtnega orodja za uporabo z otroki ali ljudmi, ki tega navodila niso prebrali.
- Nehajte delati, če so v neposredni bližini opazovalci, otroci ali živali
- Ne usmerjajte onesnaževanja, ki ga povzročajo sunki zraka in puščajo ljudi.
- Med delom trdno držite vrtno orodje, zagotovite stabilen delovni položaj.

#### Vzdrževanje in skladiščenje

- Vse sestavne dele vzdržujte v dobrem stanju, da vrtno orodje zagotavlja varno delo.
- Zaradi varnosti zamenjajte obrabljene ali poškodovane dele.
- Hraniti izven dosega otrok.

**OPOZORILO!** Kljub uporabi varne konstrukcije pri načrtovanju, uporabi zaščitnih ukrepov in dodatnih zaščitnih ukrepov, med delom vedno obstaja preostala nevarnost poškodb.

#### Pojasnilo uporabljenih piktogramov

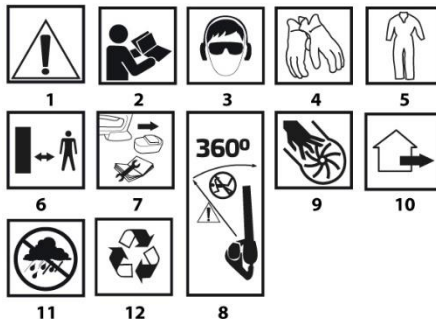

1. POZOR! Upoštevajte posebne varnostne ukrepe.
2. Preberite navodila operacijski upoštevajte opozorila in varnostne pogoje, vsebovane v njej!
3. Uporabljajte osebno zaščitno opremo (zaščitna očala, ščitnike za ušesa).
4. Uporabite zaščitne rokavice.
5. Uporabljajte zaščitna oblačila.
6. Hranite na varni razdalji od naprave delovnega vrta.
7. Pred kakršnimi koli nastavitvami ali čiščenjem odstranite baterijo iz naprave.
8. Prepričajte se, da so ljudje v bližini na varni razdalji od orodja za vrt in da jih ne poškodujejo tuji predmeti, ki lebdejo v zraku.
9. Med delovanjem orodja ne držite roke v luknje.
10. Vrtna naprava, zasnovana za delo na prostem.
11. Napravo zaščitite pred vlago.
12. Recikliranje

#### KONSTRUKCIJA IN UPORABA

Pihalnik baterije je naprava ročnega tipa. Pogon je DC-komutator. Puhalo za akumulatorje je naprava, namenjena čiščenju del okoli hiše in domačega vrta. Odličen je za čiščenje in odstranjevanje listov, rezane trave, padlih iglavskih igel s teras, cest in poti. Ta naprava ni namenjena industrijski uporabi in je namenjena zunanji uporabi.

**OPOZORILO!** Naprave ne uporabljajte za namene, ki niso namenjeni.

#### OPIS GRAFIJSKIH SPLETNIH STRANOV

Spodaj oštevilčenje se nanaša na komponente naprave, prikazane na grafičnih straneh tega priročnika.

1. Spodnja šoba
2. Zgornja šoba
3. Turbo stikalo
4. Preklopitve gumb za zaklepanje
5. Ročaj
6. Preklopite

\* Med ribso in izdelkom so lahko razlike.

#### OPREMA IN PRIBOR

1. Šobe - 2 kosi.
2. Naramni pas - 1 kos

#### PRIPRAVA NA DELO

##### NAMESTITEV / RAZPRODANO DUZLE

- Spodnjo šobo ( 1 ) povežite z zgornjo šobo ( 2 ) ( slika A ).
- Šobe potisnite na šobo puhala in zavrtite ( slika B ).
- Šobe razstavite v obratnem vrstnem redu glede na njihovo montažo.

##### VGRADNJA IN NASTAVITEV RAVNEGA PASU

**OPOZORILO!** Pri nameščanju in prilagajanju naramnic izklopite motor.

Pravilno prileganje naramnic olajša delo.

- Vstavite pritrilni kavelj za naramnice v držalo na ohišju naprave.
- S sponko prilagodite dolžino naramnice tako, da bo šoba v najprimernejšem položaju.

## DELO / NASTAVITVE

### PRIŽGI UGASNI

**OPOZORILO!** Pred zagonom namestite baterije. Naprava zahteva uporabo 2 bateriji, sicer ne bo delovala. Da bi naprava pravilno delovala, bi morale biti baterije enake zmogljivosti in podobno napolnjene.

**OPOZORILO!** Preden vstavite baterije v napravo, vedno preverite, ali stikalo deluje pravilno in se ob sprostitvi vrne v položaj "OFF".

Puhalo ima gumb za zaklepanje stikala (4) za neprekinjeno delovanje, ki se nahaja na obeh straneh ročaja (5).

**Vklop** - pritisnite stikalo (6) (slika C).

**Izklop** - sprostite pritisnik na stikalni gumb (6).

### Nenehno delo

**Vklop** - pritisnite stikalo (6) in nato pritisnite gumb za zaklepanje stikala (4), sprostite pritisnik na stikalni gumb (6) (slika D).

**Izklop** - pritisnite in sprostite stikalo (6).

### PRILAGAJANJE ZRAČNE MOČI

Puhalo vam omogoča delo z različnimi silami pihanja. Sila puhanja je regulirana s stopnjo pritiska na stikalno tipko (6) (slika E).

### TURBO Gumb

Turbo možnost je trenutno povečanje vrtljajev motorja in moč puhanja med delovanjem naprave.

Turbo tipka (3) deluje le približno 3 sekunde, ne glede na to, kako dolgo pritisnete gumb.

Ce želite znova zagnati možnost turbo, spustite pritisnik gumba za turbo stikalo (3) in ga ponovno pritisnite (slika F).

### BLUJE DELO

Puhalec trdno primate za roko in izvedite pihanje.

Zračni tok usmerite naprej in počasi premikajte, puhajte listje in smeti pred seboj.

Ko pihate okoli stavbe, velikega kamna ali vozila, šobo usmerite stran od njih.

Ko izvajate vokalne operacije, začnite na vokalju in se nato premaknite na široko območje.

## VZDRŽEVANJE IN VZDRŽEVANJE

**OPOZORILO!** Pred kakršnimi koli postopki namestitve, nastavitve, popravila ali vzdrževanja je treba baterije odstraniti iz naprave.

### VZDRŽEVANJE IN SKLADIŠČENJE

- Po vsaki uporabi obrišite zunanjo stran puhalo s krpo, navlaženo z milnico.
- Ne uporabljajte čistilnih sredstev ali topil, ker lahko poškodujejo plastične dele.
- Pazite, da v napravo ne pride voda.
- Vedno ne puščajte odprtih za prezračenje na ohišju motorja.
- Na napravi se smejo izvajati samo postopki vzdrževanja, opisani v tem priročniku. Vse druge dejavnosti lahko izvaja samo pooblaščen servisni center.
- Ne spreminjajte zasnove naprave.
- Kadar ga ne puščate, je treba puhalo hraniti čisto na ravni površini, na suhem mestu, izven dosega otrok.
- Vse napake mora odstraniti pooblaščen servis proizvajalca.

## TEHNIČNE SPECIFIKACIJE

### OCENJENI PODATKI

58G044 puhalo za baterije		
Parameter	Vrednost	
Napetost baterije	36 V DC (2x18V DC)	
Število vrtljajev motorja	20000 min <sup>-1</sup>	
Stopnja pretoka zraka	150 km/h	
Zaščitni razred	III	
Teža (brez baterij)	2,5 kg	
Leto izdelave	2020	
58G044 pomeni tako tip kot oznako stroja		

### PODATKI ŠUMA IN VIBRACIJE

Raven zvočnega tlaka	$L_{A} = 82,2 \text{ dB (A)}$ $K = 3 \text{ dB (A)}$
Raven zvočne moči	$L_{WA} = 95,6 \text{ dB (A)}$ $K = 3 \text{ dB (A)}$
Vrednost pospeška	$a = 2,54 \text{ m/s}^2$ $K = 1,5 \text{ m/s}^2$

### Informacije o hrupu in vibracijah

Raven hrupa, ki ga oddaja naprava, opisujeta: raven zvočnega tlaka  $L_p$  in raven zvočne moči  $L_w$  (kjer je  $K$  merilna negotovost). Vibracije, ki jih oddaja naprava, so opisane z vrednostjo pospeška vibracij  $a$  (kjer je  $K$  merilna negotovost).

Stopnja oddaja zvočnega tlaka  $L_p$ , raven zvočne moči  $L_w$  in vrednosti pospeškov nihanja navedene v tem priročniku so bile izmerjene v skladu s standardom EN 60335-1: 2012; EN 50636. Dani nivo vibracij  $a$  se lahko uporabljata za primerjavo naprav in prvotno oceno izpostavljenosti vibracijam.

Podana raven vibracij je reprezentativna samo za osnovne aplikacije naprave. Če se naprava uporablja za druge aplikacije ali z drugimi delovnimi orodji, se lahko raven vibracij spremeni. Na višjo raven vibracij bo vplivalo nezadostno ali preveč redko vzdrževanje naprave. Zgoraj navedeni vzroki lahko povzročijo povečano izpostavljenost vibracijam v celotnem delovnem obdobju.

**Za natančno oceno izpostavljenosti vibracijam upoštevajte obdobja, ko je naprava izklopljena ali ko je vklopljena, vendar je ne uporabljate. Po natančni oceni vseh dejavnikov je lahko skupna izpostavljenost vibracijam precej manjša.**

Za zaščito uporabnika pred vplivi vibracij je treba uvesti dodatne varnostne ukrepe, kot so: ciklično vzdrževanje naprave in delovnega orodja, zaščita temperature desne roke in pravilna organizacija dela.

## VAROVANJE OKOLJA



Električno napajanih izdelkov ni dovoljeno mešati z gospodinjstvi odpadki, ampak jih morajo odstraniti ustrezne službe. Podatki o službah za odstranitev odpadkov so na voljo pri prodajalcu ali lokalnih oblasteh. Izrabljeno električno in elektronsko orodje vsebuje okolju škodljive snovi. Orodje, ki ni oddano v reciklažo, predstavlja potencialno nevarnost za okolje in zdravje ljudi.

\* Pridržana pravica do izvajanja sprememb.

„Grupa Topex Spółka z ograniczoną odpowiedzialnością“ Spółka komandytowa s sedežem v Varšavi, ul. Pograniczna 2/4 (v nadaljevanju „Grupa Topex“), sporoča, da so vse avtorske pravice v zvezi z vsebino teh navodil (v nadaljevanju „Navodila“), med drugim v zvezi z besedili, shemami, risbami, kakor tudi sestavo, izključna last Grupa Topex in so predmet zakonske zaščite v skladu z zakonom z dne 4. februarja 1994 o avtorskih pravicah in intelektualni lastnini (Ur. l. 2006 št. 90/631 s kasnejšimi spremembami). Kopiranje, obdelava, objava in spreminjanje Navodil v komercialne namene kot tudi njihovih posameznih elementov, je brez pisne odobritve Grupa Topex strogo prepovedano in lahko privede do civilne in kazenske odgovornosti.



**ORIGINALIŲ INSTRUKCIJŲ VERTIMAS**  
**AKUMULIATORIUS**  
**58G044**

DĖMESIO! PRIEŠ NAUDOJANT JĖGOS ĮRANKĮ, ATSARGIAI SKAITYKITE ŠIĄ VADOVĄ IR ATSLIEPKITE NUORODAS.

**KONKRETŲ SAUGOS REGLAMENTAI**

DĖMESIO! Naudodamiesi pūstuvu, laikykitės saugos taisyklių. Savo ir kitų saugumui, prieš naudodamiesi pūstuvu, perskaitykite šią instrukciją. Prašome išlaikyti ateityje nuoroda instrukcijas.

- Šis sodo įrankis nėra skirtas naudoti asmenims (įskaitant vaikus), turintiems ribotas fizines, jutimo ar psichines galimybes, arba asmenims, neturintiems patirties ar žinių apie įrangą, išskyrus atvejus, kai jis yra prižiūrimas arba pagal pateiktos įrangos naudojimo instrukcijas apsaugos pareigūnų.
- **PRISIMINTI.** Operatorius ar vartotojas yra atsakingi už avarijas ar pavojų kitiems žmonėms ar aplinkai.

**Paruošimas**

- Dirbdami visada dėvėkite tvirtą avalynę, ilgas kelnes.
- Visada naudokite asmenines apsaugos priemones, tokias kaip apsauginiai akiniai, ausų apsauginės priemonės.
- Prieš pradėdami darbą, atidžiai patikrinkite vietą, kurioje dirbsite, ir pašalinkite visus daiktus, kuriuos gali išmesti pūstuvus.

**naudoti**

- Visada dirbkite su ilgomis kelnėmis ir tvirta avalyne.
- Dirbkite tik dienos šviesoje arba esant labai geram dirbtiniam apšvietimui.
- Visada įsitinkinkite, kad kojos stovi tvirtai. Dirbkite su nuožoliniams paviršiais atsargiai, kad neprarastumėte pusiausvyros.
- Nedirbkite be pritvirtinto purkštuko.
- Įsitinkinkite, kad korpuse esančiose ventilacijos angose nėra nešvarumų.
- Nedalinkite sodo įrankio, skirto naudoti su vaikais ar žmonėmis, kurie neskaitė šios instrukcijos.
- Nustokite dirbti, jei netoliese yra pašalinių žmonių, vaikų ar gyvūnų
- Nukreipkite žmonių, nukreiptų į orą ar orą, taršos.
- Darbo metu tvirtai laikykite sodo įrankį, užtikrinkite stabilią darbinę padėtį.

**Priežiūra ir saugojimas**

- Laikykite visus komponentus geros būklės, kad įsitikintumėte, jog sodo įrankis garantuoja saugų darbą.
  - Norėdami apsaugoti, pakeiskite susidėvėjusias ar pažeistas dalis.
  - Saugoti nuo vaikų.
- DĖMESIO! Nepaisant to, kad konstrukcija yra saugi, naudojama apsauginių ir papildomų apsaugos priemonių, darbo metu visada išlieka pavojus susižeisti.**

**Naudotų piktogramų paaiškinimas**

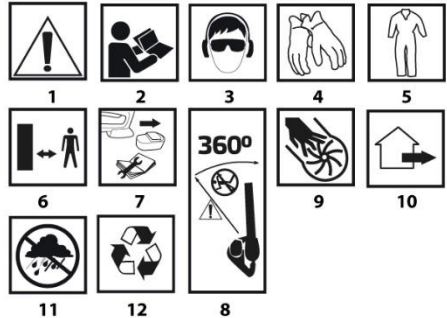

1. DĖMESIO! Laikykitės specialių atsargumo priemonių.
2. Skaityti operacinę vadovą, atkreipkite dėmesį į įspėjimus ir saugos sąlygas, esančias jame!
3. Naudokite asmenines apsaugos priemones (apsauginius akinius, ausų apsaugos priemones).
4. Naudokite apsaugines pirštines.
5. Dėvėkite apsauginius drabužius.
6. Laikykitės saugaus atstumo nuo darbinio sodo prietaiso.
7. Prieš atlikdami bet kokius reguliavimo ar valymo veiksmus, išimkite akumuliatorių iš įrenginio.
8. Įsitinkinkite, kad netoliese esantys žmonės yra saugiu atstumu nuo sodo įrankio ir kad jų nesužeistų ore plūduriojantys daiktai.
9. Nekiškite rankos į skylutes, kol įrankis veikia.
10. Sodo prietaisas, skirtas darbu lauke.
11. Saugokite prietaisą nuo drėgmės.
12. Perdirbimas

**STATYBA IR TAIKYMAS**

Baterijų pūstuvus yra rankinio tipo įrenginys. Pavara yra nuolatinės srovės komutatoriaus variklis. Baterijų pūstuvus yra prietaisas, skirtas valyti darbus aplink namą ir namų sodą. Tai puikiai tinka valyti ir pašalinti lapus, nupjautą žolę, nukritusias spygliuočių adatas iš terasų, kelių ir takų. Šis prietaisas nėra skirtas naudoti pramonėje ir yra skirtas naudoti lauke.  
**DĖMESIO! Nenaudokite prietaiso kitiems tikslams, nei tiems, kuriems jis buvo skirtas.**

**GRAFINIŲ TINKLŲ APRĄŠYMAS**

Žemiau esanti numeracija nurodo prietaiso komponentus, parodytus šio vadovo grafiniuose puslapiuose.

1. Apatinis purkštukas
  2. Viršutinis antgalis
  3. Turbo jungiklis
  4. Perjunkite užrakto mygtuką
  5. Rankena
  6. Perjungti
- \* Brėžinys ir gaminyje gali skirtis.

**ĮRANGA IR PRIEDAI**

1. Purkštukai - 2 vnt.
2. Pečių diržas - 1 prekė

**PASIRENGIMAS DARBUI**

**GAMTOS ĮRENGIMAS / IŠDIRBIMAS**

- Prijunkite apatinį purkštuką ( 1 ) prie viršutinio purkštuko ( 2 ) ( pav. A ).
- Užstumkite purkštukus ant pūstuvo purkštuko ir pasukite ( pav. B ).
- Išardykite purkštukus atvirkštine tvarka.

**MELNO DIRŽO MONTAVIMAS IR REGULIAVIMAS**

**DĒMESIO!** Įrengdami ir sureguliuodami pečių juostą, išjunkite variklį.

Teisingai uždėjus petnešėlę, darbas tampa daug lengvesnis.

- Įkiškite pečių juostos prikabinimo kabliuką į laikiklį, esantį ant prietaiso korpuso.
- Spausdinkite sureguliuokite pečių juostos ilgį taip, kad purkštukas būtų patogiausioje padėtyje.

## DARBAS / NUSTATYMAI

### ĮJUNGTI IŠJUNGTI

**DĒMESIO!** Prieš pradėdami eksploatuoti, įdėkite baterijas. Įrenginiai reikia naudoti 2 baterijas, kitaip jis neveiks. Kad prietaisas tinkamai veiktų, baterijos turėtų būti tokios pačios talpos ir panašiai įkrautos.

**DĒMESIO!** Prieš įdėdami baterijas į prietaisą, visada patikrinkite, ar jungiklis veikia tinkamai ir, paleidus, grįžta į „OFF“ padėtį.

Ventiliatorius turi jungiklio užrakto mygtuką ( 4 ) nuolatiniam darbui, esantį abiejose rankenos pusėse ( 5 ).

**Įjungimas** - paspauskite jungiklį ( 6 ) ( pav. C ).

**Išjungimas** - atleiskite slėgį jungiklio mygtuke ( 6 ).

### Nuolatinis darbas

**Įjungimas** - paspauskite jungiklio mygtuką ( 6 ), tada paspauskite jungiklio užrakto mygtuką ( 4 ), atleiskite slėgį jungiklio mygtuke ( 6 ) ( D pav. ).

**Išjungimas** - paspauskite ir atleiskite jungiklį ( 6 ).

### ORO STIPRUMO REGULIAVIMAS

Pūstuvus leidžia dirbti su skirtingomis pūtimo jėgomis. Pūtimo jėgą reguliuoja jungiklio mygtuko ( 6 ) slėgio laipsnis ( E pav. ).

### TURBO MYGTUKAS

Turbo variantas yra momentinis variklio apsisukimų padidėjimas ir pūtimo galia prietaiso veikimo metu.

Turbo mygtukas ( 3 ) veikia tik maždaug 3 sekundes, nepriklausomai nuo to, kiek laiko mygtukas yra paspaustas.

Norėdami vėl įjungti „turbo“ parinktį, atleiskite „turbo“ jungiklio mygtuko ( 3 ) slėgį ir dar kartą paspauskite ( F pav. ).

### Pūstuvo darbas

Tvirtai laikykite pūstuvą ranka ir atlikite pūtimo operaciją.

Nukreipkite oro srautą į priekį ir lėtai judame, nupūskite priešais save lapus ir šiukšles.

Pučiant aplink pastatą, didelį akmenį ar transporto priemonę, nukreipkite purkštuką nuo jų.

Atlikdami kampines operacijas, pradėkite nuo kampo ir tada pereikite į plačią vietą.

## PRIEŽIŪRA IR PRIEŽIŪRA

**DĒMESIO!** Prieš atlikdami bet kokius įrengimo, reguliavimo, taisymo ar priežiūros veiksmus, akumulatorius reikia išimti iš prietaiso.

### PRIEŽIŪRA IR SANDĖLIAVIMAS

- Po kiekvieno naudojimo pūstuvo išorę nuvalykite šluoste, sudrėkinta muiluotu vandeniu.
- Nenaudokite jokių valymo priemonių ar tirpiklių, nes jie gali sugadinti plastikinę dalis .
- Įsitikinkite, kad į prietaisą nepateko vandens.
- Visada laikykite laisvas variklio korpuso ventilacijos angas.
- Prietaise gali būti atliktamas tik šiame vadove aprašytos techninės priežiūros procedūros. Visą kitą veiklą gali atlikti tik įgaliotas aptarnavimo centras.
- Nedarykite jokių pakeitimų įrenginio dizaine.
- Kai ventiliatorius nenaudojamas, jį reikia laikyti švarų, lygų, sausoje, vaikams nepasiekiamoje vietoje.
- Visus defektus turėtų pašalinti gamintojo įgaliotas aptarnavimo skyrius.

## TECHNINĖS SPECIFIKACIJOS

### ĮVERTINTI DUOMENYS

58G044 akumulatoriaus pūstuvus	
Parametras	Vertė
Akumulatoriaus įtampa	36 V nuolatinė (2 x 18 V DC)
Variklio greitis	20000 min .
Oro srautas	150 km / h
Apsaugos klasė	III
Svoris (be baterijų)	2,5 kg
Pagaminiimo metai	2020 metai
58G044 reiškia ir mašinos tipą, ir pavadinimą	

### TRIUKŠMO IR VIBRACIJOS DUOMENYS

Garso slėgio lygis	$L_{A} = 82,2 \text{ dB (A) K} = 3 \text{ dB (A)}$
Garso galios lygis	$L_{WA} = 95,6 \text{ dB (A) K} = 3 \text{ dB (A)}$
Pagreičio vertė	$a = 2,54 \text{ m / s}^2 \cdot K = 1,5 \text{ m / s}^2$

### Informacija apie triukšmą ir vibraciją

Prietaiso skleidžiamo triukšmo lygis apibūdinamas taip: garso slėgio lygis  $L_p$  ir garso galios lygis  $L_w$  (kur  $K$  yra matavimo neapibrėžtis). Įrenginio skleidžiama vibracija apibūdinama vibracijos pagreičio  $a$  verte (kur  $K$  yra matavimo neapibrėžtis).

Šiame vadove pateiktas išmetamo garso slėgio lygis  $L_p$ , garso galios lygis  $L_w$  ir vibracijos pagreičio  $a$  reikšmė buvo išmatuoti pagal EN 60335-1: 2012; EN 50636. Nurodytas vibracijos lygis  $a$  gali būti naudojamas norint palyginti prietaisus ir iš pradžių įvertinti vibracijos poveikį.

Nurodytas vibracijos lygis yra būdingas tik pagrindinėms prietaiso programoms. Jei prietaisas naudojamas kitoms reikmėms arba su kitais darbo įrankiais, vibracijos lygis gali pasikeisti. Nepakankama arba per reta prietaiso techninė priežiūra turės įtakos aukštesniam vibracijos lygiui. Dėl minėtų priežasčių per visą darbo laiką gali padidėti vibracija.

**Norėdami tiksliai įvertinti vibracijos poveikį, atsižvelkite į laikotarpius, kada prietaisas yra išjungtas arba kada jis yra įjungtas, bet nėra naudojamas. Atidžiai įvertinus visus veiksnius, bendras vibracijos poveikis gali būti daug mažesnis.**

Norint apsaugoti vartotoją nuo vibracijos poveikio, turėtų būti įdiegtos papildomos saugos priemonės, tokios kaip: cikinė prietaiso ir darbo įrankių priežiūra, dešinės rankos temperatūros apsauga ir tinkamas darbo organizavimas.

## APLINKOS APSAUGA



Elektrinių gaminių negalima išmesti kartu su buitine atliekomis, juos reikia atiduoti į atitinkamą atliekų perdavimo įmonę. Informacijos apie atliekų perdirimą kreiptis į pardavėją arba vietos valdžios institucijas. Susidėvėję elektriniai ir elektroniniai prietaisai turi gamtai kenksmingų medžiagų. Antriniam perdirimui neatiduoti prietaisai kelia pavojų aplinkai ir žmonių sveikatai.

\* Pasilikame teisę daryti pakeitimus.

„Grupa Topex Spółka z ograniczoną odpowiedzialnością“ Spółka komandytowa“ (toliau: „Grupa Topex“), kurios buveinė yra Varšuvoje, ul. Pograniczna 2/4 informuoja, kad visos šios instrukcijos (toliau: „instrukcija“) autorinės teisės, tai yra šioje instrukcijoje esantis tekstas, nuotraukos, schemos, paveikslai bei jų išdėstymas priklauso tik Grupa Topex ir yra saugomos pagal 1994 metais, vasario 4 dieną, dėl autorių ir gretintųjų teisių apsaugos, priimtą įstatymą (t.y., nuo 2006 metų įsigaliojusių įstatymas Nr. 90, vėliau 631 su įstatymo pakeitimais). Neturint raštiško Grupa Topex sutikimo kopijuoti, perdaryti, skelbti spaudoje, keisti panaudojant komerciniams tikslams visą ar atskiras instrukcijos dalis yra griežtai draudžiama bei gresia civilinė ar baudžiamoji atsakomybė.

BRĪDINĀJUMS! PIRMS LIETOŠANAS SEGUMA INSTRUMENTA, LŪDZU, RŪPĪGI izlasiet šo rokasgrāmatu un turiet to atsaucei.

### ĪPAŠAS DROŠĪBAS REGULAS

**BRĪDINĀJUMS!** Izmantojot ventilatoru, ievērojiet drošības noteikumus. Jūs un citu drošībai, lūdzu, pirms ventilatora lietošanas izlasiet šo rokasgrāmatu. Lūdzu, saglabājiet instrukcijas turpmākai uzziņai.

- Šis dārza rīks nav paredzēts lietošanai personām (ieskaitot bērnus) ar ierobežotām fiziskām, maņu vai garīgām spējām vai personām, kurām nav pieredzes vai zināšanu par aprīkojumu, ja vien tas netiek uzraudzīts vai saskaņā ar sniegtā aprīkojuma lietošanas instrukcijām apsardzes darbinieki.
- **ATCERIES.** Operators vai lietotājs ir atbildīgs par negadījumiem vai bīstamību citiem cilvēkiem vai videi.

#### Sagatavošana

- Strādājot, vienmēr valkājiet cietus apavus, garās bikses.
- Vienmēr lietojiet individuālos aizsardzības līdzekļus, piemēram, aizsargbrilles, ausu aizsargus.
- Pirms darba uzsākšanas uzmanīgi pārbaudiet teritoriju, kurā strādāsit, un noņemiet visus priekšmetus, kurus var izmest pūtēja gaisa pūtējs.

#### izmantot

- Vienmēr strādājiet ar garām biksēm un cietiem apaviem.
- Strādājiet tikai dienasgaismā vai ļoti labā mākslīgā apgaismojumā.
- Vienmēr pārliecinieties, vai kājas stingri stāv. Rūpīgi strādājiet ar slīpām virsmām, lai nezaudētu līdzsvaru.
- Nedarbiniet bez uzgaļa.
- Pārliecinieties, vai korpusa ventilācijas atverēs nav netīrumu.
- Nedaliet dārza instrumentu izmantošanai ar bērniem vai cilvēkiem, kuri nav lasījuši šo rokasgrāmatu.
- Pārtrauciet darbu, ja tiešā tuvumā ir apkārtējie cilvēki, bērni vai dzīvnieki
- Nevērsiet cilvēkiem gaisa piesārņojumu, ko rada gaisa brāzma un lapas.
- Darba laikā stingri turiet dārza instrumentu, nodrošiniet stabilu darba stāvokli.

#### Apkope un glabāšana

- Uzturiet visas sastāvdaļas labā stāvoklī, lai pārliecinātos, ka dārza instruments garantē drošu darbu.
- Drošības nolūkos nomainiet nolietotās vai bojātās daļas.
- Sargāt no bērniem.

**BRĪDINĀJUMS!** Neraugoties uz drošas konstrukcijas izmantošanu, aizsardzības un papildu aizsardzības pasākumu izmantošanu, darba laikā vienmēr pastāv atlikušais ievainojumu risks.

#### Izmantoto piktogrammu skaidrojums



1. UZMANĪBU! Veiciet īpašus piesardzības pasākumus.
2. Lasīt ekspluatācijas instrukcija, ievērot brīdinājumus un drošības nosacījumus, kas ietverti tajā !
3. Lietojiet individuālos aizsardzības līdzekļus (aizsargbrilles, ausu aizsargus).
4. Lietojiet aizsargcimdus.
5. Lietojiet aizsargtērpu.
6. Ievērojiet drošu attālumu no darba dārza ierīces.
7. Pirms jebkādu regulēšanas vai tīrīšanas darbību izņemiet akumulatoru no ierīces.
8. Pārliecinieties, ka tuvumā esošie cilvēki atrodas drošā attālumā no dārza darbarīka un vai viņi nav ievainoti gaisā peldošu svešķermeņu dēļ.
9. Nelieciet roku caurumos, kamēr rīks darbojas.
10. Dārza ierīce, kas paredzēta darbam ārā.
11. Sargājiet ierīci no mitruma.
12. Pārstrāde

#### CELTNIECĪBA UN LIETOŠANA

Akumulatora pūtējs ir manuāla tipa ierīce. Piedziņa ir līdzstrāvas komutatoru motors. Akumulatora pūtējs ir ierīce, kas paredzēta māju un mājas dārza tīrīšanai. Tas ir lieliski piemērots lapu tīrīšanai un noņemšanai, noplautas zāles, nokritušu skuju adatu noņemšanai no terasēm, ceļiem un ceļiņiem. Šī ierīce nav paredzēta rūpnieciskai lietošanai un paredzēta izmantošanai ārpus telpām.

**BRĪDINĀJUMS!** Nelietojiet ierīci citiem mērķiem, nevis tiem, kuriem tas bija paredzēts.

#### Grafisko tīmekļa vietņu apraksts

Zemāk esošā numerācija attiecas uz ierīces komponentiem, kas parādīti šīs rokasgrāmatas grafiskajās lappusēs.

1. Apakšējā sprausla
2. Augšējā sprausla
3. Turbo slēdzis
4. Pārlēdziet bloķēšanas pogu
5. Rokturis
6. Pārlēdziet

\* Var būt atšķirības starp zīmējumu un izstrādājumu.

#### IEKĀRTAS UN PIEDERUMI

1. Sprauslas - 2 gab.
2. Plecu josta - 1 prece

#### SAGATAVOŠANA DĀRBAM

#### SŪTĪJUMA UZSTĀDĪŠANA / IZSĀKŠANA

- Pievienojiet apakšējo sprauslu ( 1 ) ar augšējo sprauslu ( 2 ) ( zīm. A ).
- Uzbīdīet sprauslas uz ventilatora sprauslas un pagrieziet ( B zīm. ).
- Izjauciet sprauslas apgrieztā secībā pēc to montāžas.

## LACĪŠANAS JOSTAS UZSTĀDĪŠANA UN REGULĒŠANA

**BRĪDINĀJUMS!** Uzstādot un pielāgojot plecu siksnu, izslēdziet motoru.

- Pareiza plecu siksnas uzstādīšana ievērojami atvieglo darbu.
- Ievietojiet plecu siksnas fiksācijas āķi turētājā uz ierces korpusa.
  - Izmantojiet skavu, lai noregulētu plecu siksnas garumu tā, lai sprausla būtu ērtākajā stāvoklī.

## DARBS / IESTĀTĪJUMI

### IESLĒGTS IZSLĒGTS

**BRĪDINĀJUMS!** Pirms nodošanas ekspluatācijā ievietojiet baterijas. Ierīce ir jāizmanto 2 baterijas, pretējā gadījumā tā nedarbosies. Lai ierīce darbotos pareizi, akumulatoriem jābūt vienādas ietilpības un līdzīgi uzlādātiem.

**BRĪDINĀJUMS!** Pirms akumulatoru ievietošanas ierīcē vienmēr pārbaudiet, vai slēdzis darbojas pareizi un pēc atlaišanas atgriežas stāvoklī "OFF".

Pūtējam ir slēdža bloķēšanas poga ( 4 ) nepārtraukti darbībai, kas atrodas abās roktura pusēs ( 5 ).  
**Izslēgšana** - nospiediet slēdzi ( 6 ) ( C zīm. ).  
**Izslēgšana** - atbrīvojiet spiedienu uz slēdža pogu ( 6 ).

### Nepārtraukts darbs

**Izslēgšana** - nospiediet slēdža pogu ( 6 ) un pēc tam nospiediet slēdža bloķēšanas pogu ( 4 ), atbrīvojiet spiedienu uz slēdža pogu ( 6 ) ( D zīm. ).  
**Izslēgšana** - nospiediet un atlaidiet slēdzi ( 6 ).

### GAISA STIPRUMA REGULĒŠANA

Pūtējs ļauj strādāt ar dažādiem pūšanas spēkiem. Pūšanas spēku regulē ar slēdža pogas ( 6 ) spiediena pakāpi ( E att. ).

### TURBO POGA

Turbo variants ir īslaicīgs motora apgriezīnu skaita un pūšanas jaudas palielinājums ierīces darbības laikā.  
Turbo poga ( 3 ) darbojas tikai apmēram 3 sekundes neatkarīgi no tā, cik ilgi poga tiek nospiesta.  
Lai atsāktu turbo opciju, atlaidiet turbo slēdža pogas ( 3 ) spiedienu un nospiediet to vēlreiz ( F att. ).

### Pūtēju darbs

Stingri turiet pūtēju aiz rokas un veiciet pūšanas darbību. Virziet gaisa plūsmu uz priekšu un lēnām virzieties, izpūstiet lapas un atkritumus sev priekšā.  
Pūšot ap ēku, lieli akmeni vai transportlīdzekli, pavērsiet sprauslu prom no tiem.  
Veicot stūra operācijas, sāciet no stūra un pēc tam pāreiet uz plašu zonu.

## APKOPE UN APKOPE

**BRĪDINĀJUMS!** Pirms jebkādu uzstādīšanas, regulēšanas, remonta vai apkopes darbību veikšanas akumulatori ir jāizņem no ierīces.

### APKOPE UN UZGLABĀŠANA

- Pēc katras lietošanas noslaukiet pūtēja ārpusi ar ziepjūdenī samitrinātu drānu.
- Nelietojiet tīrīšanas līdzekļus vai šķīdinātājus, jo tie var sabojāt plastmasas detaļas.
- Pārīecinieties, ka ierīcē neieplūst ūdens.
- Vienmēr atstājiet brīvas motora korpusa ventilācijas atveres.
- Ierīcē drīkst veikt tikai šajā rokasgrāmatā aprakstītās apkopes procedūras. Visas citas darbības drīkst veikt tikai pilnvarots servisa centrs.
- Neveiciet nekādas izmaiņas ierīces dizainā.
- Ja ventilators netiek lietots, tas jāuzglabā tīrā, uz līdzenas virsmas, sausā, bērniem nepieejamā vietā.
- Visi defekti jāņem par ražotāja pilnvarotajā servisa nodaļā.

## TEHNISKĀS SPECIFIKĀCIJAS

### NOVĒRTĒTIE DATI

Akumulatora pūtējs 58G044	
Parametrs	Vērtība
Akumulatora spriegums	36 V DC (2x18 V DC)
Motora apgriezieni	20000 min.
Gaisa plūsmas ātrums	150 km / h
Aizsardzības klase	III
Svars (bez baterijām)	2,5 kg
Ražošanas gads	2020. gads
58G044 nozīmē gan mašīnas veidu, gan apzīmējumu	

### Trokšņa un vibrācijas dati

Skaņas spiediena līmenis	$L_{p} = 82,2 \text{ dB (A)}$ $K = 3 \text{ dB (A)}$
Skaņas jaudas līmenis	$L_{w} = 95,6 \text{ dB (A)}$ $K = 3 \text{ dB (A)}$
Paātrinājuma vērtība	$a = 2,54 \text{ m/s}^2$ $K = 1,5 \text{ m/s}^2$

### Informācija par troksni un vibrācijām

Ierīces izstarotā trokšņa līmeni raksturo ar: skaņas spiediena līmeni  $L_p$ , un skaņas intensitātes līmeni  $L_w$  (kur  $K$  ir mērījuma nenoteiktība), ierīces izstaroto vibrāciju apraksta ar vibrācijas paātrinājuma vērtību  $a$  (kur  $K$  ir mērījuma nenoteiktība). Šajā rokasgrāmatā norādīts izstarotā skaņas spiediena līmenis  $L_p$ , skaņas intensitātes līmenis  $L_w$  un vibrācijas paātrinājuma  $a$  vērtība tika izmērīti saskaņā ar EN 60335-1. Doto vibrācijas līmeni  $a$  var izmantot, lai salīdzinātu ierīces un sākotnēji novērtētu vibrācijas iedarbību.

Dotais vibrācijas līmenis ir reprezentatīvs tikai ierīces pamata lietojumiem. Ja ierīci izmanto citām vajadzībām vai kopā ar citiem darba instrumentiem, vibrācijas līmenis var mainīties. Augstāku vibrācijas līmeni ietekmē nepietiekama vai pārāk reta ierīces apkope. Iepriekš minētie cēloņi var izraisīt paaugstinātu vibrācijas iedarbību visā darba periodā.

**Lai precīzi novērtētu vibrācijas iedarbību, ņemiet vērā periodus. Pēc ierīce ir izslēgta vai kad tā ir ieslēgta, bet netiek izmantota. Pēc visu faktoru rūpīgas novērtēšanas kopējā vibrācijas iedarbība var būt daudz zemāka.**

Lai aizsargātu lietotāju no vibrācijas ietekmes, jāievieš papildu drošības pasākumi, piemēram: ierīces un darba instrumentu cikliska apkope, labās puses temperatūras aizsardzība un pareiza darba organizācija.

## VIDES AIZSARDZĪBA

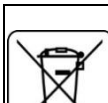

Elektroinstrumentus nedrīkst izmest kopā ar sadzīves atkritumiem. Tie ir jānodod utilizācijai attiecīgajiem uzņēmumiem. Informāciju par utilizāciju var sniegt produkta pārdevējs vai vietējie varas orgāni. Nolietotās elektriskās un elektroniskās ierīces satur videi kaitīgas vielas. Ierīce, kura netika pakļauta otrreizējai izveiveli pārstrādei, rada potenciālus draudus videi un cilvēku veselībai.

\* Ir tiesības veikt izmaiņas.

„Grupa Toxep Spółka z ograniczoną odpowiedzialnością” Spółka komandytowa (turpmāk „Grupa Toxep”) ar galveno ofisu Varšavā, ul. Pograniczna 2/4, informē, ka visa veida autoritātes attiecībā uz dotās instrukcijas (turpmāk „Instrukcija”) saturu, tai skaitā uz tās tekstiem, samazinātām fotogrāfijām, shēmām, zīmējumiem, kā arī attiecībā uz tās kompozīciju, pieder tikai Grupai Toxep, kuras ir aizsargātas ar likumu saskaņā ar 1994. gada 4. februāra „Likumu par autoritātes” un „Blakus tiesībām” (Likumu Vēstnesis 2006 nr. 90, 631. poz. ar turpm. izm.). Visas Instrukcijas kopumā vai tās noteikto daļu kopēšana, atpazīšana, publicēšana vai modificēšana komercmērķiem bez Grupa Toxep rakstiskās atļaujas ir stingri aizliegta, pretējā gadījumā pārkāpējs var tikt saukts pie kriminālās vai administratīvās atbildības.

HOIATUS! ENNE VÕIMSUSVAHENDI KASUTAMIST, PALUN LUGEGE ETTEVAATUST KÄESOLEVA KÄSIRAAMAT JA SÄILITAKSE.

### KONKREETSSED OHUTUSNÕUDED

HOIATUS! Ventilatori kasutamisel järgige ohutuseeskirju. Enda ja teiste turvalisuse huvides lugege enne puhuri kasutamist seda kasutusjuhendit läbi. Palun hoida juhiseid edaspidiseks kasutamiseks.

- See aiatööriist ei ole ette nähtud piiratud füüsilise, sensoorse või vaimse võimekusega inimestele (sealhulgas lastele) või isikutele, kellel pole seadmetest kogemusi ega teadmisi, välja arvatud juhul, kui selle üle teostatakse järelevalvet või järgitakse pakutavate seadmete kasutusjuhendit. turvatöötajate poolt.
- **MEENUTA.** Operaator või kasutaja vastutab õnnetuste või ohtude eest teistele inimestele või keskkonnale.

#### Ettevõtmist

- Töö ajal kandke alati kindlaid jalatseid, pikki pükse.
- Kasutage alati isikukaitsevahendeid, näiteks kaitseprille, kõrvakaitseid.
- Enne töö alustamist kontrollige hoolikalt ala, kus töötate, ja eemaldage kõik objektid, mille puhur võib õhku puhuda.

#### kasutada

- Töötage alati pikkade pükste ja kindlate jalatsitega.
- Töötage ainult päevavalguses või väga hea kunstliku valgustusega.
- Veenduge alati, et jalad püsiksid kindlalt. Töötage kaldus pindadega hoolikalt, et mitte kaotada tasakaalu.
- Ärge töötage ilma otsikuta.
- Veenduge, et korpuse ventilatsioonivad poleks määrdunud.
- Ärge jagage aiatööriista kasutamiseks lastele ega inimestele, kes pole seda juhendit lugenud .
- Lõpetage töötamine, kui läheduses on kõrvalseisjad, lapsi või loomi
- Ärge suunake õhutõmbe ja lehtede põhjustatud saastet inimeste poole.
- Töö ajal hoidke aiatööriista kindlalt, tagage stabiilne tööasend.

#### Hoolidus ja ladustamine

- Hoidke kõiki komponente heas seisukorras, veendumaks, et aiatööriist tagab ohutu töö.
- Ohutuse tagamiseks vahetage kulunud või kahjustatud osad.
- Hoida lastele kättesaamatus kohas.

**HOIATUS!** Vaatamata ohutu konstruktsiooni kasutamisele, kaitsemeetmete ja täiendavate kaitsemeetmete kasutamisele, on töö ajal alati olemas vigastuste oht.

#### Kasutatud piktogrammide selgitus

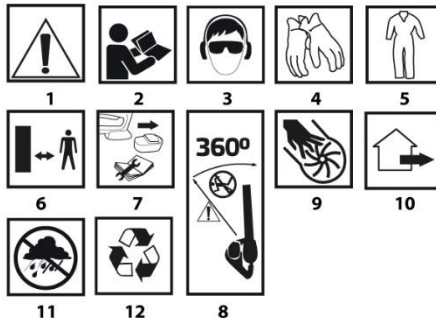

1. TÄHELEPANU! Võtke tarvitusele spetsiaalsed ettevaatusabinõud.
2. Loe kasutusjuhendit, jälgida hoiatusi ja ohutuse tingimused sisalduvad selles !
3. Kasutage isikukaitsevahendeid (kaitseprille, kõrvakaitseid).
4. Kasutage kaitsekindaid.
5. Kasutage kaitseriietust.
6. Hoidke töötavast aiaseadme ohutus kauguses.
7. Enne reguleerimise või puhastamise toiminguid eemaldage aku seadmest.
8. Veenduge, et läheduses olevad inimesed asuvad aiatööriistadest ohutus kauguses ja õhus hõljuvad vöörkehad ei saa neid vigastada.
9. Ärge pange kätt aukudesse tööriista töötamise ajal.
10. Oues töötamiseks mõeldud aiaseade.
11. Kaitse seadet niiskuse eest.
12. Ringlussevõtt

#### EHITUS JA RAKENDAMINE

Aku puhur on käsitsi tüüpi seade. Ajam on alalisvoolu kommutaatori mootor. Akupuhur on seade, mis on ette nähtud maja ja kodaiaia koristustöödeks. See sobib suurepäraselt lehtede puhastamiseks ja eemaldamiseks, rohu lõikamiseks, langenud okaspuu nõelte terrassidelt, teedelt ja radadelt. See seade pole ette nähtud tööstuslikuks kasutamiseks ja on mõeldud kasutamiseks välistingimustes.

**HOIATUS!** Ärge kasutage seadet muudel eesmärkidel kui see, milleks see oli ette nähtud.

#### GRAAFILISTE VEEBILEETTE KIRJELDUS

Allpool toodud numeratsioon viitab seadme komponentidele, mida on näidatud käesoleva juhendi graafilistel lehtedel.

1. Alumine otsik
2. Ülemine otsik
3. Turbo lüliti
4. Lülitussnupp
5. Käepide
6. Lüliti

\* Joonise ja toote vahel võivad olla erinevused.

#### SEADMED JA TARVIKUD

1. Pihustid - 2 tk.
2. Õlarihm - 1 üksus

#### TÖÖ VALMISTAMINE

#### SÜSTISE PAIGALDAMINE / demonteerimine

- Ühendage alumine ots ( 1 ) ülemise otsikuga ( 2 ) ( joonis A ).
- Libistage pihustid puhuri otsiku peale ja keerake ( joonis B ).
- Lahutage otsikud vastupidises järjekorras nende kokkupanemiseni.

## ÖLUSVÕO PAIGALDAMINE JA REGULEERIMINE

**HOIATUS!** Õlarihma paigaldamisel ja reguleerimisel lülitage mootor välja.

Õlarihma õige paigaldamine muudab töö palju lihtsamaks.

- Pange õlarihma kinnituskonks seadme korpusesse olevasse hoidikusse.

- Reguleerige klambri abil õlarihma pikkust nii, et otsik oleks kõige mugavam asendis.

### TÖÖ / SEADED

#### SISSE VÄLJA

**HOIATUS!** Enne kasutuselevõtmist paigaldage akud. Seade nõuab kahe patarei kasutamist, vastasel juhul see ei tööta. Seadme korrektseks tööks peaksid akud olema sama mahutavuse ja samalaadse laadimisega.

**HOIATUS!** Enne patareide sisestamist seadmesse kontrollige alati, kas lüliti töötab õigesti ja vabastamise korral naaseb see asendisse „OFF“.

Ventilaatoril on pideva töö jaoks lüliti lukustusnupp (4), mis asub käepideme (5) mõlemal küljel.

**Sisselülitamine** - vajutage lüliti (6) (joonis C).

**Väljalülitamine** - vabastage lülitisnupu (6) rõhk.

#### Pidev töö

**Sisselülitamine** - vajutage lülitisnupu (6) ja seejärel lüliti lukustusnupu (4), vabastage lülitisnupu (6) rõhk (joonis D).

**Väljalülitamine** - vajutage ja vabastage lüliti (6).

#### ÕHU TUGEVESE REGULEERIMINE

Puhur võimaldab töötada erinevate puhumisjõududega. Puhumisjõudu reguleerib lülitisnupu (6) rõhu aste (joonis E).

#### TURBO NUPP

Turbovalik on mootori pöörde ja puhumisjõu hetkeline suuredamine seadme töö ajal.

Turbonupp (3) töötab ainult umbes 3 sekundit, sõltumata nupu vajutamisest.

Turbovaliku taaskäivitamiseks vabastage turbo lüliti nupu (3) rõhk ja vajutage seda uuesti (joonis F).

#### PÕLETÖÖ

Hoidke puhurit kindlalt käest ja tehke puhumisoperatsioon.

Suunake õhuvool edasi ja liikuge aeglaselt, puhuge teie ees lehed ja prügist.

Kui puhute ümber hoone, suure kivi või sõiduki, suunake otsik neist eemale.

Nurgaoperatsioonide tegemisel alustage nurgast ja liikuge seejärel laiale alale.

### HOOLDUS JA HOOLDUS

**HOIATUS!** Enne mis tahes paigaldus-, seadistus-, remondi- või hooldustoiminguid tuleb akud seadmest eemaldada.

#### HOOLDUS JA LADUSTAMINE

- Pärast iga kasutamist pühkige puhuri välispind seebivee niisutatud lapiga.
- Ärge kasutage puhastusvahendeid ega lahusteid, kuna need võivad plastdetailide kahjustada.
- Veenduge, et seadmesse ei satuks vett.
- Hoidke mootorikorpuse ventilatsioonivälja vaba.
- Seadmes tohib teostada ainult selles juhendis kirjeldatud hooldusprotseduure. Kõiki muid toiminguid võib teostada ainult volitatud teeninduskeskus.
- Ärge tehke seadme konstruktsioonist muudatusi.
- Kui puhurit ei kasutata, tuleb seda hoida puhtana, tasasel pinnal, kuivas ja lastele kättesaamatus kohas.

- Kõik defektid peab kõrvaldama tootja volitatud teenindusosakond.

### TEHNILISED KIRJELDUSED

#### HINDATUD ANDMED

58G044 aku puhur	
Parameeter	Väärtus
Aku pinge	36 V DC (2x18 V DC)
Mootori pöörlemiskiirus	20000 min <sup>-1</sup>
Õhuvoolu kiirus	150 km / h
Kaitseklass	III
Kaal (ilma patareideta)	2,5 kg
Tootmisaasta	2020
58G044 tähendab nii masina tüüpi kui ka tähist	

#### MÜRA JA VIBRATSIOONI ANDMED

Helirõhutase	$L_{A} = 81,2 \text{ dB (A)}$ $K = 3 \text{ dB (A)}$
Helivõimsuse tase	$L_{WA} = 90,4 \text{ dB (A)}$ $K = 3 \text{ dB (A)}$
Kiirenduse väärtus	$a = 2,142 \text{ m/s}^2$ $K = 1,5 \text{ m/s}^2$

#### Teave müra ja vibratsiooni kohta

Seadme tekitatava müra taset kirjeldatakse helirõhutasega  $L_p$  ja helivõimsuse tasemega  $L_w$  (kus  $K$  on mõõtemääramatus). Seadme tekitatavat vibratsiooni kirjeldatakse vibratsioonikiirenduse väärtusega  $a$  (kus  $K$  on mõõtemääramatus).

Tase eraldunud helirõhu  $L_p$ , helivõimsuse tase  $L_w$  ja väärtust vibratsioonikiirenduse käesolevas kasutusjuhendis toodud mõõdeti vastavalt EN 60335-1: 2012; EN 50636. Antud vibratsioonitaset a saab kasutada seadmete võrdlemiseks ja vibratsiooni kokkupuute esialgseks hindamiseks.

Antud vibratsioonitase on tüüpiline ainult seadme põhiraakenduste jaoks. Kui seadet kasutatakse muuks otstarbeks või koos muude töövahenditega, võib vibratsiooni tase muutuda. Kõrgemat vibratsioonitaset mõjutab seadme ebapiisav või liiga harv hooldus. Ülalnimetatud põhjused võivad kogu tööperioodi vältel põhjustada suurenenud vibratsiooni.

**Vibratsiooni kokkupuute täpseks hindamiseks kaaluge perioode, millal seade on välja lülitatud või kui see on sisse lülitatud, kuid seda ei kasutata. Pärast kõigi tegurite hoolikat hindamist võib kokkupuude vibratsiooniga olla palju väiksem.** Kasutaja kaitsmiseks vibratsiooni mõju eest tuleks kasutusele võtta täiendavad ohutusmeetmed, näiteks: seadme ja töövahendite tsükliiline hooldus, parema käe temperatuuri kaitse ja töö korralik korraldamine.

### KESKKONNAKAITSE

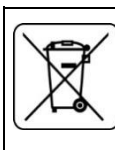

Ärge visake elektriseadmeid olmeprügi hulka, viige need käitlemiseks vastavasse asutusse. Infot toote utiliiserimise kohta annab müüja või kohalik omavalitsus. Kasutatud elektrilised ja elektroonilised seadmed sisaldavad keskkonnale ohtlikke aineid. Ümbertõetlemata seade kujutab endast ohtu keskkonnale ja inimeste tervisele.

\* Tootjal on õigus muudatusi sisse viia.

„Grupa Topex Spółka z ograniczoną odpowiedzialnością“ Spółka komandytowa, asukohaga Varsasavi, ul. Pograniczna 2/4 (edaspidi: „Grupa Topex“) informeerib, et kõik käesoleva juhendiga (edaspidi: juhend), muuhulgas selle teksti, fotode, skeemide, jooniste, samuti selle ülesehitusega seotud autoriõigused kuuluvad eranditult Grupa Topex'ile ja on kaitstud 4. veebruaril 1994 autoriõiguste ja muude sarnaste õiguste seadusega (vt. Seaduste ajakiri 2006 Nr 90 Lk 631 koos hilisemate muudatustega). Kogu juhendi või selle osade kopeerimine, tõetlemine ja modifitseerimine kommertsseärmärdidel ilma Grupa Topex'i kirjaliku loata on rangelt keelatud ning võib kaasa tuua tsiviilvastutuse ning karistuse.



ВНИМАНИЕ! ПРЕДИ ИЗПОЛЗВАНЕ НА ИНСТРУМЕНТА ЗА МОЩНОСТ, МОЛЯ, ПРОЧЕТЕТЕ ИЗПЪЛНЕНИЕ НА РЪКОВОДСТВОТО И ИЗПЪЛНЕТЕ СЕ ЗА РЕФЕРЕНТА.

### СПЕЦИФИЧНИ РЕГЛАМЕНТИ ЗА БЕЗОПАСНОСТ

**ВНИМАНИЕ!** Спазвайте правилата за безопасност, когато използвате вентилатора. За ваша собствена безопасност и безопасност на другите, моля, прочетете това ръководство, преди да използвате вентилатора. Моля, запазете инструкциите за бъдеща справка.

- Този градински инструмент не е предназначен за употреба от лица (включително деца) с ограничени физически, сензорни или умствени способности или лица, които нямат опит или познания за оборудването, освен ако не се контролира или в съответствие с инструкциите за употреба на предоставеното оборудване от служители по сигурността.
- **ПОМНЯ.** Операторът или потребителят е отговорен за злополуки или опасности за други хора или околната среда.

#### подготовка

Винаги носете твърди обувки, дълги панталони, когато работите.  
Винаги използвайте лични предпазни средства, като защитни очила, предпазители за уши.  
Преди да започнете работа, внимателно проверете зоната, в която ще работите, и отстранете всички предмети, които могат да бъдат изхвърлени от въздушен взрив.

#### употреба

- Винаги работете с дълги панталони и солидни обувки.
- Работете само при дневна светлина или много добро изкуствено осветление.
- Винаги се уверете, че краката ви стоят здраво. Работете внимателно върху наклонени повърхности, за да не загубите равновесие.
- Не работете без поставена дюза.
- Уверете се, че вентилационните отвори в корпуса са без замърсявания.
- Не споделяйте градинския инструмент за употреба с деца или хора, които не са чели това ръководство.
- Спрете да работите, ако в непосредствена близост има наблюдатели, деца или животни
- Не насочвайте замърсяването, причинено от поривите на въздуха и остава към хората.
- Дръжте здраво градинския инструмент по време на работа, осигурете стабилна работна позиция.

#### Поддръжка и съхранение

- Поддържайте всички компоненти в добро състояние, за да сте сигурни, че градинският инструмент гарантира безопасна работа.
- За безопасност сменете износени или повредени части.
- Дръжте далеч от деца.

**ВНИМАНИЕ!** Въпреки използването на безопасна конструкция при проектирането, използването на защитни мерки и допълнителни защитни мерки, винаги съществува остатъчен риск от нараняване по време на работа.

#### Обяснение на използваните пиктограми

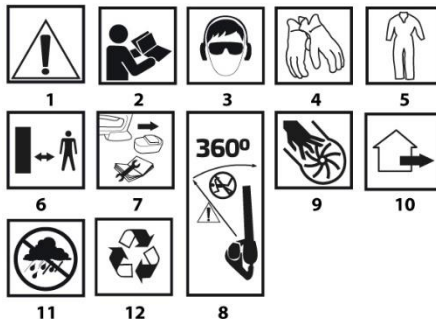

1. ВНИМАНИЕ! Вземете специални предпазни мерки.
2. Прочетете ръководството за експлоатация, спазвайте предупрежденията и условията за безопасност, съдържащи се в него!
3. Използвайте лични предпазни средства (предпазни очила, предпазители за уши).
4. Използвайте защитни ръкавици.
5. Използвайте предпазно облекло.
6. Дръжте безопасното разстояние от устройството на работната градина.
7. Извадете батерията от устройството, преди да извършите каквито и да било операции по настройка или почистване.
8. Уверете се, че хората в близост са на безопасно разстояние от градинския инструмент и че не са ранени от чужди предмети, които плуват във въздуха.
9. Не поставяйте ръката си в дупките, докато инструментът работи.
10. Градинско устройство, предназначено за работа на открито.
11. Защитете устройството от влага.
12. Рециклиране

#### СТРОИТЕЛСТВО И ПРИЛАГАНЕ

Вентилаторът за батерия е устройство с ръчен тип. Задвижването е постоянен мотор на комутатор. Акумулаторът е устройство, предназначено за почистване на работи около къщата и домашната градина. Той е чудесен за почистване и премахване на листа, окосена трева, паднали иглолистни игли от тераси, пътища и пътеки. Това устройство не е предназначено за промишлена употреба и е предназначено за употреба на открито.

**ВНИМАНИЕ!** Не използвайте устройството за цели, различни от тези, за които е било предназначено.

#### ОПИСАНИЕ НА ГРАФИЧНИ САЙТИ

Номерирането по-долу се отнася до компонентите на устройството, показани на графичните страници на това ръководство.

1. Дънна дюза
2. Горна дюза
3. Турбо превключвател
4. Превключете бутон за заключване
5. Дръжка
6. Превключвател

\* Възможно е да има разлики между чертежа и продукта.

#### ОБОРУДВАНЕ И АКСЕСОАРИ

1. Дюзи - 2 бр.
2. Раменен колан - 1 брой

## ПОДГОТОВКА ЗА РАБОТА

## ИНСТАЛАЦИЯ / РАЗПРЕДЕЛЕНИЕ НА ДУЗ

- Свържете долната дюза ( 1 ) с горната дюза ( 2 ) ( фиг. А ).
- Плъзнете дюзите върху дюзата на вентилатора и завъртете ( фиг. В ).
- Разглобете дюзите в обратен ред до тяхното огъбяване.

## ИНСТАЛАЦИЯ И РЕГУЛИРАНЕ НА ПОМОЩНИЯ РЕМЕНТ

**ВНИМАНИЕ!** Когато инсталирате и регулирате презрамката, изключете двигателя.

Правилното поставяне на презрамката прави работата много по-лесна.

- Поставете захващащата кука за презрамката в държача на корпуса на устройството.
- Използвайте скобата, за да регулирате дължината на презрамката, така че дюзата да е в най-удобното положение.

## РАБОТА / НАСТРОЙКИ

## ON / OFF

**ВНИМАНИЕ!** Поставете батерии преди пускане в експлоатация. Устройството изисква използването на 2 батерии, в противен случай няма да работи. За да работи устройството правилно, батериите трябва да са с еднакъв капацитет и да се зареждат по подобен начин.

**ВНИМАНИЕ!** Преди да поставите батериите в устройството, винаги проверявайте дали превключвателя работи правилно и при освобождаване се връща в положение "OFF".

Вентилаторът има бутон за заключване на превключвателя ( 4 ) за непрекъсната работа, разположен от двете страни на дръжката ( 5 ).

**Включване** - натиснете превключвателя ( 6 ) ( фиг. В ).

**Изключване** - освободете налягането върху бутона на превключвателя ( 6 ).

## Непрекъсната работа

**Включване** - натиснете бутона на превключвателя ( 6 ) и след това натиснете бутона за заключване на превключвателя ( 4 ), освободете налягането върху бутона на превключвателя ( 6 ) ( фиг. D ).

**Изключване** - натиснете и освободете ключа ( 6 ).

## РЕГУЛИРАНЕ НА ВЪЗДУШНАТА СИЛА

Вентилаторът ви позволява да работите с различни сили на издухване. Силата на издухване се регулира от степената на натиск върху превключващия бутон ( 6 ) ( фиг. Е ).

## ТУРБО БУТОН

Турбо опцията е моментно увеличаване на оборотите на двигателя и мощността на издухване по време на работа на устройството.

Бутонът за турбо (3) работи само за около 3 секунди, независимо колко дълго е натиснат бутонът.

За да рестартирате опцията турбо, освободете налягането на бутона за превключване на турбо (3) и го натиснете отново ( фиг. F ).

## ЦВЕТНА РАБОТА

Дръжте здраво вентилатора с ръка и извършете духането. Насочете въздушния поток напред и бавно се движете, издухайте листата и бокула пред себе си.

Когато духате около сграда, голям камък или превозно средство, насочете дюзата от тях.

Когато извършвате ъглови операции, започнете от ъгъла и след това преминете към широка зона.

**ВНИМАНИЕ!** Преди да извършите каквито и да е операции по инсталиране, настройка, ремонт или поддръжка, батериите трябва да бъдат извадени от устройството.

## ПОДДРЪЖКА И СЪХРАНЕНИЕ

- След всяка употреба, извършете външната страна на вентилатора с кърпа, навлажнена със сапунена вода.
- Не използвайте почистващи препарати или разтворители, тъй като те могат да повредят пластмасовите части .
- Уверете се, че в устройството не попада вода.
- Винаги дръжте вентилационните отвори на корпуса на двигателя свободни.
- На устройството могат да се извършват само процедури за поддръжка, описани в това ръководство. Всички останали дейности могат да се извършват само от оторизиран сервизен център.
- Не правете никакви промени в дизайна на устройството.
- Когато не се използва, вентилаторът трябва да се съхранява чист, на равна повърхност, на сухо място, недостъпно за деца.
- Всички дефекти трябва да бъдат отстранени от оторизиран сервиз на производителя.

## ТЕХНИЧЕСКИ СПЕЦИФИКАЦИИ

## ОЦЕНЕНИ ДАННИ

58G044 вентилатор за батерии	
параметър	стойност
Напрежение на батерията	36 V DC (2x18V DC)
Обороти на двигателя	20000 мин ·
Дебит на въздушния поток	150 км / ч
Клас на защита	III
Тегло (без батерии)	2,5 кг
Година на производство	2020
58G044 означава както тип, така и наименованието на машината	

## ДАНИИ ЗА ШУМ И ВИБРАЦИЯ

Ниво на звуково налягане	$L_{p,eq} = 82,2 \text{ dB (A)}$ $K = 3 \text{ dB (A)}$
Ниво на звукова мощност	$L_{w,eq} = 95,6 \text{ dB (A)}$ $K = 3 \text{ dB (A)}$
Стойност на ускорението	$a = 2.54 \text{ m / s}^2$ $K = 1.5 \text{ m / s}^2$

## Информация за шума и вибрациите

Нивото на шум, излъчван от устройството, се описва от: нивото на звуково налягане  $L_p$  и нивото на звукова мощност  $L_w$  (където  $K$  е несигурността на измерването). Вибрацията, излъчвана от устройството, се описва със стойността на вибрационното ускорение  $a$  (където  $K$  е несигурността на измерването).

Нивото на излъчваното звуково налягане  $L_p$ , нивото на звукова мощност  $L_w$  и стойността на ускорението на вибрациите  $a$  дадени в това ръководство, бяха измерени в съответствие с EN 60335-1. Даденото ниво на вибрация  $a$  може да се използва за сравняване на устройството и първоначална оценка на експозицията на вибрации.

Даденото ниво на вибрации е представително само за основните приложения на устройството. Ако устройството се използва за други приложения или с други работни инструменти, нивото на вибрациите може да се промени. Повисоките нива на вибрации ще бъдат повлияни от недостатъчна или твърде рядка поддръжка на устройството. Гореспоменатите причини могат да причинят повишена експозиция на вибрации през целия работен период.

**За да прецените точно излагането на вибрации, помислете за периодите, когато устройството е изключено или когато е включено, но не се използва. След внимателна оценка на**

### всички фактори, общата експозиция на вибрации може да бъде много по-ниска.

За да се защити потребителят от въздействието на вибрации, трябва да се въведат допълнителни мерки за безопасност, като: циклична поддръжка на устройството и работните инструменти, защита на температурата на дясната ръка и правилна организация на работа.

- Prestanite raditi ako u neposrednoj blizini postoje prolaznici, djeca ili životinje
- Ne usmjeravajte zagađenje uzrokovano naletom zraka i lišćem prema ljudima.
- Tijekom rada čvrsto držite vrtni alat, osigurajte stabilan radni položaj.

## ОПАЗВАНЕ НА ОКОЛНАТА СРЕДА



Електрически захранваните изделия не трябва да се изхвърлят с домашните отпадъци, а трябва да се предадат за оползотворяване в съответните заводи. Информация за оползотворяването може да бъде получена от продавача на изделието от местните власти. Негодното електрическо и електронно оборудване съдържа опасни субстанции за естествената среда. Оборудването, неотдадено за рециклиране, представлява потенциална заплаха за околната среда и за здравето на хората.

\* Запазва се правото за извършване на промени.

„Grupa Torhex Spółka z ograniczoną odpowiedzialnością” Spółka komandytowa със седалище във Варшава, ул. Погранична 2/4 (наричана по-нататък : „Grupa Torhex”) информира, че всякакви авторски права относно съдържанието на инструкция (наричана по-нататък : „Инструкция”), включващи между другото нейния текст, поместените фотографии, схеми, чертежи, а също и нейните композиции, принадлежат изключително на Grupa Torhex и подлежат на правна защита съгласно закона от 4 февруари 1994 година относно авторското право и сродните му права (еднороден текст в Държавен вестник 2006 № 90 поз. 631 с по-късните изменения). Копирането, преработването, публикуването, модифицирането с комерческа цел на цялата инструкция, както и на отделните ѝ елементи без съгласието на Grupa Torhex изразено в писмена форма, е строго забранено и може и може да доведе до привличането към гражданска и наказателна отговорност.



**PRIJAVA ORIGINALNIH UPUTA  
BATERIJE PUHALA  
58G044**

UPOZORENJE! PRIJE UPOTREBE ALATA ZA SNAGU, MOLIM VASNO PROČITAJTE OVAJ PRIRUČNIK I ZBOG VIDITE ZA REFERENCJE.

## ПОСЕБНИ ПРОПИСИ SIGURNOSTI

**UPOZORENJE!** Pridržavajte se sigurnosnih propisa pri korištenju puhalo. Za vlastitu sigurnost i sigurnost drugih, pročitajte ovaj priručnik prije upotrebe puhalo. Molimo vas da zadržite upute za buduću referencu.

- Ovaj vrtni alat nije namijenjen uporabi od strane osoba (uključujući djecu) ograničenih tjelesnih, senzornih ili mentalnih sposobnosti, ili osoba koje nemaju iskustva ili znanje o opremi, osim ako je pod nadzorom ili u skladu s uputama za uporabu isporučene opreme od strane sigurnosnih službenika.
- **ZAPAMTITI.** Operator ili korisnik odgovoran je za nesreće ili opasnosti po druge ljude ili okoliš.

### priprema

- Uvijek nosite čvrstu obuću, duge hlače.
- Uvijek koristite osobnu zaštitnu opremu kao što su zaštitne naočale, zaštitne uši.
- Prije početka rada pažljivo provjerite područje na kojem radite i uklonite sve predmete koje može uslijed eksplozije zraka puhati.

### koristiti

- Uvijek radite s dugim hlačama i čvrstom obućom.
- Radite samo pri dnevnom svjetlu ili vrlo dobroj umjetnoj rasvjeti.
- Uvijek pazite da noge čvrsto stoje. Radite na kosim površinama pažljivo kako ne biste izgubili ravnotežu.
- Ne radite bez ugrađene mlaznice.
- Provjerite jesu li otvori za ventilaciju u kućištu bez prljavštine.
- Ne dijelite vrtni alat za upotrebu s djecom ili osobama koje nisu pročitale ovaj priručnik.

## Održavanje i skladištenje

- Održavajte sve komponente u dobrom stanju kako biste bili sigurni da vrtni alat jamči siguran rad.
- Zamijenite istrošene ili oštećene dijelove radi sigurnosti.
- Čuvati izvan dohvata djece.

**UPOZORENJE! Unatoč korištenju sigurne konstrukcije dizajnom, primjeni zaštitnih mjera i dodatnih zaštitnih mjera, uvijek postoji preostali rizik od ozljeda tijekom rada.**

## Objašnjenje korištenih piktograma

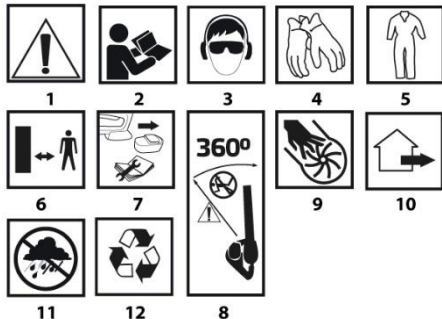

1. PAŽNJA! Poduzmite posebne mjere opreza.
2. Pročitajte korisnički priručnik, pridržavajte se upozorenja i sigurnosnih uvjeta koji se nalaze u njemu!
3. Koristite osobnu zaštitnu opremu (zaštitne naočale, zaštitne uši).
4. Koristite zaštitne rukavice.
5. Koristite zaštitnu odjeću.
6. Držite se na sigurnoj udaljenosti od uređaja radnog vrta.
7. Izvadite bateriju iz uređaja prije izvođenja bilo kakvih operacija podešavanja ili čišćenja.
8. Provjerite jesu li ljudi u blizini na sigurnoj udaljenosti od vrtnog alata i da nisu ozlijeđeni strani predmeti koji lebde u zraku.
9. Ne stavljajte ruku u rupe dok alat radi.
10. Vrtni uređaj dizajniran za rad na otvorenom.
11. Zaštitite uređaj od vlage.
12. Recikliranje

## GRADEVINA I PRIMENA

Puhač baterije je uređaj ručnog tipa. Pogon je istosmjerni komutator. Puhač za baterije je uređaj namijenjen čišćenju radova oko kuće i kućnog vrta. Izvrstan je za čišćenje i uklanjanje lišća, obrezanu travu, padnute igle od četinara s terase, puteva i staza. Ovaj uređaj nije predviđen za industrijsku upotrebu, a namijenjen je za vanjsku upotrebu.

**UPOZORENJE! Ne koristite uređaj u druge svrhe osim onih za koje je namijenjen.**

## OPIS GRAFIČKIH STRANICA

Dolje se numeriranje odnosi na komponente uređaja prikazane na grafičkim stranicama ovog priručnika.

1. Dno mlaznice
2. Gornja mlaznica
3. Turbo sklopka
4. Prebacite gumb za zaključavanje
5. Ručka
6. Prebacite se

\* Moguće su razlike između crteža i proizvoda.

## OPREMA I PRIBOR

1. Mlaznice - 2 kom.
2. Remen za rame - 1 predmet

## PRIPREMA ZA RAD

### UGRADNJA / RASPOLOŽIVANJE NOZZLE

- Spojite donju mlaznicu ( 1 ) s gornjom mlaznicom ( 2 ) ( sl. A ).
- Postavite mlaznice na mlaznicu ventilatora i okrenite ( sl. B ).
- Rastavite mlaznice obrnutim redoslijedom od njihovog sklapanja.

### UGRADNJA I POPRAVANJE ŠTETNOG POJASA

**UPOZORENJE! Prilikom ugradnje i namještanja naramenica isključite motor.**

Ispravno postavljanje naramenica znatno olakšava posao.

- Umetnite kopču za nošenje oko ramena u držač na kućištu uređaja.
- Pomoću stezaljke podesite duljinu naramenica tako da mlaznica bude u najpovoljnijem položaju.

## RAD / POSTAVKE

### UKLJUČENO, ISKLJUČENO

**UPOZORENJE! Ugradite baterije prije puštanja u rad. Uređaj zahtijeva korištenje 2 baterije, inače neće raditi. Da bi uređaj ispravno radio, baterije bi trebale biti istog kapaciteta i napunjene na isti način.**

**UPOZORENJE! Prije umetanja baterija u uređaj, uvijek provjerite da li prekidač radi ispravno i da se kad se otpusti vrati u položaj "OFF".**

Puhač ima tipku za zaključavanje prekidača ( 4 ) za kontinuirani rad smješten na obje strane ručke ( 5 ).

**Uključivanje** - pritisnite prekidač ( 6 ) ( sl. C ).

**Isključivanje** - otpustite pritisak na prekidaču ( 6 ).

### Kontinuirani rad

**Uključivanje** - pritisnite prekidač ( 6 ), a zatim pritisnite tipku za zaključavanje prekidača ( 4 ), otpustite pritisak na prekidaču ( 6 ) ( sl. D ).

**Isključivanje** - pritisnite i otpustite prekidač ( 6 ).

### Podešavanje zračne jačine

Puhač vam omogućuje rad s različitim silama puhanja. Sila puhanja regulira se stupnjem pritiska na prekidaču ( 6 ) ( Sl. E ).

### TURBO GUMB

Turbo opcija trenutno je povećanje okretaja motora i snage puhanja tijekom rada uređaja.

Turbo tipka ( 3 ) radi samo oko 3 sekunde, bez obzira koliko dugo pritisnete gumb.

Za ponovno pokretanje turbo opcije, otpustite pritisak gumba turbo sklopke ( 3 ) i ponovno ga pritisnite ( slika F ).

### CIJEVI RAD

Čvrsto držite puhač za ruku i izvedite postupak puhanja.

Usmjerite struju zraka prema naprijed i polako se krećući, ispuhajte lišće i smeće ispred sebe.

Kad duvate oko zgrade, krupnog kamena ili vozila, usmjerite mlaznicu dalje od njih.

Prilikom izvođenja radnje na uglu, počnite s ugla, a zatim prijedite na široko područje.

## ODRŽAVANJE I ODRŽAVANJE

**UPOZORENJE! Prije izvođenja bilo koje radnje instalacije, podešavanja, popravka ili održavanja, baterije moraju biti izvađene iz uređaja.**

### ODRŽAVANJE I SKLADIŠTENJE

- Nakon svake upotrebe, obrišite vanjsku stranu ventilatora krpom namočenom sapunicom.

- Ne koristite sredstva za čišćenje ili otapala jer mogu oštetiti plastične dijelove .
- Pazite da u uređaj ne uđe voda.
- Uvijek ne držite ventilacijske otvore na kućištu motora.
- Na uređaju se mogu provoditi samo postupci održavanja opisani u ovom priručniku. Sve ostale aktivnosti smije provoditi samo ovlaštení servisni centar.
- Ne unosite nikakve promjene u dizajn uređaja.
- Kad se ne koristi, puhalo treba čuvati čisto, na ravnoj površini, na suhom mjestu izvan dohvata djece.
- Sve nedostatke treba ukloniti u ovlaštenom servisu proizvođača.

## TEHNIČKE SPECIFIKACIJE

### RATNI PODACI

Baterija za punjenje 58G044	
Parametar	Vrijednost
Napon baterije	36 V DC (2x18V DC)
Broj obrtaja motora	20000 min <sup>-1</sup>
Brzina protoka zraka	150 km / h
Klasa zaštite	III
Težina (bez baterija)	2,5 kg
Godina proizvodnje	2020
58G044 znači i tip i oznaku stroja	

### PODACI ŠUMA I VIBRACIJE

Razina zvučnog tlaka	$L_{A} = 82,2 \text{ dB (A)}$ $K = 3 \text{ dB (A)}$
Razina zvučne snage	$L_{WA} = 95,6 \text{ dB (A)}$ $K = 3 \text{ dB (A)}$
Vrijednost ubrzanja	$a = 2,54 \text{ m / s}^2$ $K = 1,5 \text{ m / s}^2$

### Podaci o buci i vibracijama

Razinu buke koju uređaj emitira opisuju: razina zvučnog tlaka  $L_p$  i razina zvučne snage  $L_w$  (gdje je  $K$  mjerna nesigurnost). Vibracije koje emitira uređaj opisuju se vrijednosti ubrzanja vibracije  $a$  (gdje je  $K$  mjerna nesigurnost).

Razina emitirano zvučnog tlaka  $L_p$ , razina zvučne snage  $L_w$  i vrijednost ubrzanja vibracija  $a$  dani u ovom priručniku izmjereni su u skladu s EN 60335-1: 2012; EN 50636. Dana razina vibracija  $a$  može se koristiti za usporedbu uređaja i početnu procjenu izloženosti vibracijama.

Navedena razina vibracija reprezentativna je samo za osnovne primjene uređaja. Ako se uređaj koristi za druge aplikacije ili s drugim radnim alatima, razina vibracija može se promijeniti. Na višu razinu vibracija utječaj će nedovoljno ili previše rijetko održavanje uređaja. Gore navedeni uzroci mogu uzrokovati pojačanu izloženost vibracijama tijekom cijelog radnog razdoblja.

**Da biste precizno procijenili izloženost vibracijama, uzmite u obzir razdoblja kada je uređaj isključen ili kada je uključen, ali se ne koristi. Nakon pažljive procjene svih faktora, ukupna izloženost vibracijama može biti znatno manja.**

Kako bi se korisnik zaštitio od utjecaja vibracija, potrebno je uvesti dodatne sigurnosne mjere, kao što su: ciklično održavanje uređaja i radnog alata, zaštita temperature desne ruke i pravilna organizacija rada.

## ZAŠTITA OKOLIŠA



Električne proizvode ne bacajte zajedno s kućnim otpacima već ih zbrinite na odgovarajućim mjestima. Informacije o mjestima zbrinjavanja daju prodavači proizvoda ili odgovorne mjesne službe. Istrošeni električni i elektronički alati sadrže supstance koje mogu štetiti okolišu. Nezbrinuti proizvodi mogu biti opasni po zdravlje ljudi i za okoliš.

\* Pridržavamo pravo na izvođenje promjena „Društvo s ograničenom odgovornošću Grupa Topex“ d.o.o. sa sjedištem u Varšavi, ul. Pograniczna 2/4 (u daljnjem tekstu: „Grupa Topex“) daje na znanje da sva autorska prava vezana uz sadržaj ovih uputa (dalje: „Upute“), uključujući test, slike, sheme, crteže te također njihove kompozicije pripadaju isključivo Grupi Topex- u i podliježu pravnoj zaštiti, sukladno sa Zakonom od dana 4. veljače 1994 godine, o autorskim pravima i sličnim pravima (N.N. 2006 Br. 90 Stavak 631 uključujući i kasnije promjene). Kopiranje, preoblikovanje, publiciranje,

modificiranje u komercijalne svrhe cijelih Uputa kao i pojedinačnih njihovih dijelova, bez suglasnosti Grupa Topex- a koje je dano u pismenom obliku, je najstrože zabranjeno i može dovesti do prekršajne i krivične odgovornosti.



## PRIJAVA ORIGINALNIH UPUTSTAVA BATERI BLOVER 58G044

UPOZOREŃE! PRE UPOTREBE ALATA ZA SNAĖU, MOЛИM VASNO PROČITAJTE OVAJ ПРИРУЧНИК I ЗБОГ ВИДИТЕ ЗА РЕФЕРЕНЦЕ.

## ПОСЕБНИ ПРОПИСИ О БЕЗБЕДНОСТИ

UPOZOREŃE! Придржавајте се сигурносних прописа при коришћењу пухала. За вашу сигурност и сигурност других, прочитајте овај приручник прије употребе пухала. Молимо вас да задржите упутства за будућу употребу.

• Овај баштенски алат није намењен за употребу особама (укључујући децу) ограничених физичких, сензорних или менталних способности, или особама које немају искуства или знање о опреми, осим ако је под надзором или у складу са упутствима за употребу опреме која се пружа од стране безбедносних службеника.

• **ЗАПАМТИТИ.** Оператор или корисник одговоран је за несреће или опасности по друге људе или околину.

### Припрема

- Увек носите чврсту обућу, дуге панталоне током рада.
- Увек користите личну заштитну опрему као што су заштитне наочаре, штитници за уши.
- Пре почетка рада пажљиво проверите област у којој ћете радити и уклоните све предмете које може испустити ваздушна пухања.

### употреба

- Увек радите са другим панталонама и чврстом обућом.
- Радите само при дневној светлости или врло добром вештачком осветљењу.
- Увек pazite да вам ноге чврсто стоје. Пажљиво радите на косим површинама како не бисте изгубили равнотежу.
- Не радите без уграђене млазнице.
- Уверите се да у отворима за вентилацију у кућишту нема нечиштоће.
- Не делите баштенски алат за употребу са децом или људима који нису прочитали овај приручник.
- Престаните да радите ако у непосредној близини постоје пролазници, деца или животиње
- Не усмерите загађење узроковано налетом ваздуха и лишћа према људима.
- Чврсто држите вртни алат током рада, осигурајте стабилан радни положај.

### Одржавање и складиштење

- Одржавајте све компоненте у добром стању како бисте били сигурни да вртни алат гарантује сигуран рад.
- Замените истрошене или оштећене делове ради безбедности.
- Држите ван домаћаја деце.
- **UPOZOREŃE! Упркос употреби конструкције сигурне конструкције, употреби заштитних мера и додатних заштитних мера, увек постоји заостали ризик од повреда током рада.**

## УГРАДЊА И ПОПРАВЉАЊЕ ШТЕТНОГ ПОЈАСА

**УПОЗОРЕЊЕ!** Приликом постављања и подешавања каишева за раме, искључите мотор.

Правилно постављање каишева за раме олакшава рад.

- Уметните копчу за ношење преко рамена у држач на кућишту уређаја.

- Помоћу стезалке подесите дужину нараменице тако да млазница буде у најповољнијем положају.

## Објашњење коришћених пиктограма



1. ПАЖЊА! Подумите посебне мере предострожности.
2. Прочитајте упутство за употребу, придржавајте се упозорења и безбедносних услова који се налазе у њему!
3. Користите личну заштитну опрему (заштитне наочаре, штитнике за уши).
4. Користите заштитне рукавице.
5. Користите заштитну одећу.
6. Држите се на сигурној удаљености од уређаја у врту.
7. Извадите батерију из уређаја пре обављања било каквих операција подешавања или чишћења.
8. Водите рачуна да се људи у близини налазе на сигурној удаљености од баштенског алата и да их не повреду страни предмети који лебде у ваздуху.
9. Не стављајте руку у рупе док алат ради.
10. Баштенски уређај намењен за рад на отвореном.
11. Заштитите уређај од влаге.
12. Рециклажа

## ИЗГРАДЊА И ПРИМЕНА

Пухач за батерију је уређај ручног типа. Погон је једносмерни комутатор. Пухач за батерију је уређај намењен чишћењу радова око куће и баште. Одличан је за чишћење и уклањање лишћа, покошене траве, падлих игластих четинара са терасе, путева и стаза. Овај уређај није намењен за индустријску употребу и намењен је за употребу на отвореном.

**УПОЗОРЕЊЕ!** Не користите уређај у друге сврхе осим оних за које је намењен.

## ОПИС ГРАФИЧКИХ СТРАНИЦА

Доље бројање се односи на компоненте уређаја приказане на графичким страницама овог приручника.

1. Дно млазнице
2. Горња млазница
3. Турбо прекидач
4. Пребаците дугме за закључавање
5. Ручка
6. Свитцх

\* Могуће су разлике између цртежа и производа.

## ОПРЕМА И ПРИБОР

1. Млазнице - 2 ком.
2. Ремен за раме - 1 предмет

## ПРИПРЕМА ЗА РАД

### УГРАДЊА / РАСПОЛОЖИВАЊЕ НОЗЗЛЕ

- Спојите доњу млазницу ( 1 ) са горњом млазницом ( 2 ) ( сл. А ).
- Поставите млазнице на млазницу вентилатора и окрените се ( слика Б ).
- Раставите млазнице обрнутим редоследом од њиховог састављања.

## РАД / ПОСТАВКЕ

### ОН / ОФФ

**УПОЗОРЕЊЕ!** Пре пуштања у рад ставите батерије. Уређај је потребна употреба две батерије, иначе неће радити. Да би уређај правилно радио, батерије би требале бити истог капацитета и напуњене на исти начин.

**УПОЗОРЕЊЕ!** Пре него што убаците батерије у уређај, увек проверите да ли прекидач ради исправно и да се по отпуштању врати у положај „ОФФ“.

Вентилатор има тастер за закључавање прекидача ( 4 ) за континуирани рад који се налази на обе стране дршке ( 5 ).

**Укључивање** - притисните прекидач ( 6 ) ( сл. Ц ).

**Искључивање** - отпустите притисак на прекидачу ( 6 ).

### Континуирани рад

**Укључивање** - притисните прекидач ( 6 ), а затим притисните дугме за закључавање прекидача ( 4 ), отпустите притисак на прекидачу ( 6 ) ( сл. Д ).

**Искључивање** - притисните и отпустите прекидач ( 6 ).

### Подешавање зрачне јачине

Вентилатор вам омогућава рад са различитим силама пухања. Сила пухања регулише се степеном притиска на прекидачу ( 6 ) ( сл. Е ).

### ТУРБО Гумб

Турбо опција је моментално повећање обртаја мотора и снаге пухања током рада уређаја.

Турбо дугме ( 3 ) ради само око 3 секунде, без обзира колико дуго је дугме притиснуто.

Да бисте поново покренули турбо опцију, отпустите притисак дугмета турбо склопке ( 3 ) и притисните га поново ( сл. Ф ).

### БЛОВЕР ВОРК

Чврсто држите пухач за руку и извршите операцију пухања. Усмерите ваздушни ток напред и полако се крећући, дувајте лишће и смеће испред себе.

Кад дувате око зграде, крупног камена или возила, усмјерите млазницу даље од њих.

Када обављате операције у углу, почните од угла, а затим пређите на широко подручје.

## ОДРЖАВАЊЕ И ОДРЖАВАЊЕ

**УПОЗОРЕЊЕ!** Пре извођења било које радње инсталације, подешавања, поправке или одржавања, батерије морају бити извађене из уређаја.

### ОДРЖАВАЊЕ И СКЛАДИШТЕЊЕ

- Након сваке употребе, обришите спољну страну вентилатора крпом навлаженом сапуном.
- Не користите средства за чишћење или раствараче јер могу оштетити пластичне делове .
- Пазите да у уређај не продре вода.
- Увек не држите отворе за вентилацију на кућишту мотора.
- На уређају се могу обављати само поступци одржавања описани у овом приручнику. Све остале активности може обављати само овлашћени сервисни центар.
- Не мењајте дизајн уређаја.

- Кад се не користи, дуваљку треба чувати чисто, на равном површини, на сувом месту ван домаћаја деце.
- Све грешке треба уклонити у овлашћеном сервисном одељењу произвођача.

komercijalizacije, celine Uputstva kao i njenih delova, bez saglasnosti Grupa Topex-a u pisменој форми, stroго је забрањено и може довести до позивања на одговорност како грађанску тако и судску.



**ΜΕΤΑΦΡΑΣΗ ΤΩΝ ΑΡΧΙΚΩΝ ΟΔΗΓΙΩΝ  
ΜΠΑΤΑΡΙ  
58G044**

## TEHNIЧKE SPECИΦИKAЦИJE

### PAΤEД ДAΤA

Батерија за пуњење 58G044	
Параметар	Вредност
Напон батерије	36 В ДЦ (2к18В ДЦ)
Брзина мотора	20000 мин ·
Проток ваздуха	150 км / х
Класа заштите	ИИИ
Тежина (без батерија)	2,5 кг
Година производње	2020
58G044 значи и тип и ознаку машине	

### ΠOΔAЦИ ШУΜA И ВИБPACИЈE

Ниво звучног притиска	$L_{pA} = 82,2 \text{ dB (A)}$ $K = 3 \text{ dB (A)}$
Ниво звучне снаге	$L_{WA} = 95,6 \text{ dB (A)}$ $K = 3 \text{ dB (A)}$
Вредност убрзања	$a_{ms} = 2.54 \text{ m/s}^2$ $c = 1.5 \text{ m/s}^2$

### Информације о буци и вибрацијама

Ниво буке коју емитује уређај је описан са: ниво звучног притиска  $L_{pA}$  и ниво звучне снаге  $L_{WA}$  (где је  $K$  мерна несигурност). Вибрација коју емитује уређај описује се вредности убрзања вибрације  $a$  (где је  $K$  мерна несигурност).

Ниво емитованог звучног притиска  $L_{pA}$ , ниво звучне снаге  $L_{WA}$  и вредност убрзања вибрација  $a$  дате у овом приручнику мерени су у складу са ЕН 60335-1. Дати ниво вибрације  $a$  може се користити за поређење уређаја и почетну процену изложености вибрацијама.

Дати ниво вибрације репрезентативан је само за основне апликације уређаја. Ако се уређај користи за друге апликације или са другим радним алатима, ниво вибрације се може променити. На виши ниво вибрација утицаће недовољно или превише ретко одржавање уређаја. Горе наведени узроци могу узроковати повећану изложеност вибрацијама током читавог радног периода.

**Да бисте тачно проценили изложеност вибрацијама, узмите у обзир период када је уређај искључен или када је укључен, али се не користи. Након пажљиве процене свих фактора, укупна изложеност вибрацијама може бити знатно мања.**

Да би се корисник заштитио од утицаја вибрација, потребно је увести додатне мере заштите, као што су: циклично одржавање уређаја и радних алата, заштита температуре десне руке и правилна организација рада.

## ZASTITA SREDINE

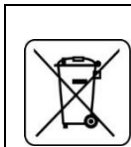

Proizvode koji se napajaju strujom ne treba bacati s otpacima iz kuće, već ih treba predati u otpadne sirovine u odgovarajućim ustanovama. Informacije o otpadnim sirovinama daje prodavac proizvoda ili gradska vlast. Iskorišćeni uređaj električni ili elektronski sadrži supstance osjetljive za životnu sredinu. Uređaji koji nisu za reciklažu predstavljaju potencijalno narušavanje životne sredine i zdravlja ljudi.

\* Zadržava se pravo izmena.

„Grupa Topex Spółka z ograniczoną odpowiedzialnością” Spółka komandytowa sa siedzibą w Warszawie, ulica Pograniczna 2/4 (u dalgem tekstu: „Grupa Topex”) informiše da, sva autorska prava na sadržaj dole datog uputstva (u dalgem tekstu: „Uputstvo”), u kome između ostalog, tekst uputstva, postavljene fotografije, sheme, crteži, a takođe i sastav, pripadaju isključivo Grupa Topex-u i podležu pravnoj zaštiti u skladu sa propisom od dana 4. februara 1994. godine, o autorskim pravima i sličnim pravima (tj. Pravni glasnik 2006 broj 90, član 631, sa kasnijim izmenama). Kopiranje, menjanje, objavljivanje, menjanje u cilju

ΠPΟEΙΔOΠOΙHΣH! ΠPИH XPHΣИMOΠOИHΣETE TO EPΓAΛEIO ΔYNAΜIKHΣ, ΠAPAKAΛO ΔИABAΣTE ΠPOEKTIKA TO EPXEIPIDIO KAИ KPATHΣETE TO ANAΦOPA.

## EIDIKOИ KANONИΣMOИ AΣΦAΛEIAS

**ΠPΟEΙΔOΠOИHΣH!** Tnpeίte toys kanonισmoύς aσφaλeίaς kaтa тn xρnση toυ aνεμισтpα. Για тn дикn σaς aσφaλeia και тn aσφaλeia των aλλων, διαβaστε aυтo тo eγxειpιδιο πpиn xρnσιmoπoиσte тon aνεμισтpα. Φυλαξτε тис oдnγιeς για μελλoтnкn aναφοpα.

• Aυтo тo epγaλeio kήтtu den πpooρiзeται για xρnση aπo aтoμα (συμπεpιλαμβανομένων των παιδιων) με πepиopισμένη σωμαтnкn, aισθηтpιαкn ή διανοηтnкn ικαнoтnтa, ή aπo aтoμα πou den eχoυν eμπepиa ή γνώση eξoπλισmoύ, eктoς eάν eтπoттeύetaи ή σύμφωνα με тис oдnγιeς xρnσης toυ παpexoμένου eξoπλισmoύ aπo aзwμaтnкoύς aσφaλeίaς.

• **ΘYMAΜAI.** O xειpισтnς ή o xρnστης eίvaи υπeυθuноς για aτυxήματα ή кινδυνoύς για aλλα aтoμα ή тo πepиβάλλoν.

### Πapаскeυή

- Na φοpάte πάντα συμπαγή υποδηματα, μακριά παντελόνια oταν epγάζeσte.
- Na xρnσιmoπoиeίte πάντα aтoμiкo πpocтaтeυтiкo eξoπλισmoύ, oπwς πpocтaтeυтiкa γυαλιá, πpocтaтeυтiкa aυτιá.
- Πpиn xρnσiзate тn διoυλeia, eλέγxte πpocтeктiкa тn πepиoχn σтnн oπoía θα epγaσтeίte και aφaиpάeσte oλα та aтiкeίμενα πou oдeχeται για пeтaчтoύν aπo тn eκpнση toυ aνεμισтpα.

### XPήση

- Na epγάζeσte πάντα με μακριά παντελόνια και συμπαγή υποδηματα.
- Λειτουργиeίte μόνο στο φως тnς ημέpας ή σε πολύ καλό τεχνηтo φωτισmo.
- Πάντα σιγypeυтeίte oтi та πoδiα σaς σтέκoντα σταθερά. Epγaσтeίte πpocтeктiкa σε eπικλινeίς eπιφάνeιeς, wσte να μпн χάeσte тn ισορροπiα.
- Μпн epγάζeσte χωpиς тo aκpoφύσιo.
- Βeβαιωθeίte oтi та aνoίγματα eξeapeισmoύ σto πepиβлnμα den пepиeχoυν aκαθapσίeς.
- Μпн μoιpάζeσte тo epγaλeio кήтtu για xρnση με παιδιá ή aтoμα πou den eчoυν διαбaσeи aυтo тo eγxειpιδιο.
- Σtaтпaтнσte να epγάζeσte eάν υπάpхoυν παpειyρισкoμένοи, παιδιá ή ζώa σε άμεση γειтiάσn
- Μпн кateυθiνeте тn pύπaση πou πpokaлeίται aπo ριπтn aέpα και φeύγeте πpoc toys aнθpώπouς.
- Kpaтнσte σταθερά тo epγaλeio кήтtu kaтa тn διáкpεια тnς epγaσίaς, διασφαλίστε μια σταθερή θέση epγaσίaς.

### Συνтnрηση και aπoтнкeυση

- Διαтpήρeσte oλα та eзapтnματα σε καλή kaтáσtaση για να βeβαιωθeίte oтi тo epγaλeio кήтtu eγγυαтa aσφaлn epγaσίa.
  - Aνтkaтaσтnσte та φaρmaμένα ή kaтeσтpαμμένα мeрn για aσφaλeia.
  - Na φυλάσzετε μακριά aπo παιδιá.
- ΠPΟEΙΔOΠOИHΣH!** Παpά тn xρnση μias aσφaλoύς kaтaσкeυής aπo тo σxεδiασmoύ, тn xρnση πpocтaтeυтiкων мeтpων και πpocтeτων πpocтaтeυтiкων мeтpων, υπάpхeи πάντα υποлeιπoтmоnoς киндυνoς тpauмaтiσmoύ kaтa тn διáкpεια тnς epγaσίaς.



## Επεξήγηση των εικονογραμμάτων που χρησιμοποιήθηκαν



1. ΠΡΟΣΟΧΗ! Λάβετε ιδιαίτερες προφυλάξεις.
2. Διαβάστε το εγχειρίδιο λειτουργίας, παρατηρήστε τις προειδοποιήσεις και τις συνθήκες ασφαλείας που περιέχονται σε αυτό!
3. Χρησιμοποιήστε ατομικό προστατευτικό εξοπλισμό (προστατευτικά γυαλιά, προστατευτικά αυτιών).
4. Χρησιμοποιήστε προστατευτικά γάντια.
5. Χρησιμοποιήστε προστατευτικά ρούχα.
6. Διατηρήστε μια ασφαλή απόσταση από τη συσκευή του κήπου εργασίας.
7. Αφαιρέστε την μπαταρία από τη συσκευή πριν πραγματοποιήσετε οποιαδήποτε ρύθμιση ή καθαρισμό.
8. Βεβαιωθείτε ότι οι κοντινοί άνθρωποι βρίσκονται σε ασφαλή απόσταση από το εργαλείο κήπου και ότι δεν τραυματίζονται από ξένα αντικείμενα που επιπλέουν στον αέρα.
9. Μην βάζετε το χέρι σας στις τρύπες ενώ το εργαλείο λειτουργεί.
10. Σύσκευή κήπου σχεδιασμένη για εργασία σε εξωτερικούς χώρους.
11. Προστατέψτε τη συσκευή από την υγρασία.
12. Ανακύκλωση

## ΚΑΤΑΣΚΕΥΗ ΚΑΙ ΕΦΑΡΜΟΓΗ

Ο ανεμιστήρας μπαταρίας είναι μια χειροκίνητη συσκευή τύπου. Η μονάδα είναι ένας κινητήρας DC. Ο ανεμιστήρας μπαταρίας είναι μια συσκευή που προορίζεται για εργασίες καθαρισμού γύρω από το σπίτι και τον κήπο του σπιτιού. Είναι ιδανικό για τον καθαρισμό και την αφαίρεση φύλλων, κομμένων χόρτων, πεισμένων βελόνων κωνοφόρων από βεράντες, δρόμους και μονοπάτια. Αυτή η συσκευή δεν προορίζεται για βιομηχανική χρήση και προορίζεται για εξωτερική χρήση.

**ΠΡΟΕΙΔΟΠΟΙΗΣΗ!** Μην χρησιμοποιείτε τη συσκευή για σκοπούς άλλους από εκείνους για τους οποίους προορίζεται.

## ΠΕΡΙΓΡΑΦΗ ΓΡΑΦΙΚΩΝ ΙΣΤΟΣΕΛΙΔΩΝ

Η αριθμηση παρακάτω αναφέρεται στα στοιχεία της συσκευής που εμφανίζονται στις γραφικές σελίδες αυτού του εγχειρίδιου.

1. Κάτω ακροφύσιο
2. Κορυφαίο ακροφύσιο
3. Διακόπτης Turbo
4. Κουμπί εναλλαγής κλειδώματος
5. Χειριστήρι
6. Διακόπτης

\* Ενδέχεται να υπάρχουν διαφορές μεταξύ του σχεδίου και του προϊόντος.

## ΕΞΟΠΛΙΣΜΟΣ ΚΑΙ ΑΞΕΣΟΥΑΡ

1. Ακροφύσια - 2 τεμ.
2. Ζώνη ώμου - 1 τεμάχιο

## ΠΡΟΕΤΟΙΜΑΣΙΑ ΕΡΓΑΣΙΑΣ

### ΕΓΚΑΤΑΣΤΑΣΗ / ΑΠΟΚΛΕΙΣΜΟΣ ΑΚΡΟΦΥΣΙΟΥ

- Συνδέστε το κάτω ακροφύσιο ( 1 ) με το άνω ακροφύσιο ( 2 ) ( **εικ. Α** ).
- Σύρετε τα ακροφύσια στο ακροφύσιο του ανεμιστήρα και περιστρέψτε ( **εικ. Β** ).
- Αποσυναρμολογήστε τα ακροφύσια με την αντίστροφη σειρά στη διάταξη τους.

### ΕΓΚΑΤΑΣΤΑΣΗ ΚΑΙ ΠΡΟΣΑΡΜΟΓΗ ΤΗΣ ΖΩΝΗΣ ΤΟΥ ΠΡΟΣΩΠΟΥ

**ΠΡΟΕΙΔΟΠΟΙΗΣΗ!** Κατά την εγκατάσταση και ρύθμιση του ιμάντα ώμου, απενεργοποιήστε τον κινητήρα.

Η σωστή τοποθέτηση του ιμάντα ώμου καθιστά την εργασία πολύ πιο εύκολη.

- Τοποθετήστε το άγκιστρο του ιμάντα ώμου στη θήκη του περιβλήματος της συσκευής.
- Χρησιμοποιήστε το σφιγκτήρα για να ρυθμίσετε το μήκος του ιμάντα ώμου έτσι ώστε το ακροφύσιο να βρίσκεται στην πιο βολική θέση.

## ΕΡΓΑΣΙΑ / ΡΥΘΜΙΣΕΙΣ

### ON / OFF

**ΠΡΟΕΙΔΟΠΟΙΗΣΗ!** Εγκαταστήστε τις μπαταρίες πριν από τη θέση σε λειτουργία. Η συσκευή απαιτεί τη χρήση 2 μπαταριών, διαφορετικά δεν θα λειτουργήσει. Για να λειτουργεί σωστά η συσκευή, οι μπαταρίες πρέπει να έχουν την ίδια χωρητικότητα και να φορτίζονται με παρόμοιο τρόπο.

**ΠΡΟΕΙΔΟΠΟΙΗΣΗ!** Πριν τοποθετήσετε τις μπαταρίες στη συσκευή, ελέγχετε πάντοτε ότι ο διακόπτης λειτουργεί σωστά και επιστρέφει στη θέση "OFF" όταν απελευθερώνεται.

Ο ανεμιστήρας διαθέτει ένα κουμπί κλειδώματος διακόπτη ( 4 ) για συνεχή λειτουργία που βρίσκεται και στις δύο πλευρές της λαβής ( 5 ).

**Ενεργοποίηση** - πατήστε το διακόπτη ( 6 ) ( **εικ. C** ).

**Απενεργοποίηση** - απελευθερώστε την πίεση στο κουμπί διακόπτη ( 6 ).

### Συνεχής εργασία

**Ενεργοποίηση** - πατήστε το κουμπί διακόπτη ( 6 ) και στη συνέχεια πατήστε το κουμπί κλειδώματος διακόπτη ( 4 ), απελευθερώστε την πίεση στο κουμπί διακόπτη ( 6 ) ( **εικ. D** ).

**Απενεργοποίηση** - πατήστε και αφήστε το διακόπτη ( 6 ).

### ΡΥΘΜΙΣΗ ΑΥΤΟΚΙΝΗΤΟΥ

Ο ανεμιστήρας σας επιτρέπει να εργάζεστε με διαφορετικές δυνάμεις φυσήματος. Η δύναμη εμφύσησης ρυθμίζεται από τον βαθμό πίεσης στο κουμπί διακόπτη ( 6 ) ( **εικ. E** ).

### ΚΟΥΜΠΙ TURBO

Η επιλογή turbo είναι μια στιγμιαία αύξηση των στροφών του κινητήρα και της ισχύος φυσήματος κατά τη λειτουργία της συσκευής.

Το turbo κουμπί ( 3 ) λειτουργεί μόνο για περίπου 3 δευτερόλεπτα, ανεξάρτητα από το πόσο καιρό πατάτε το κουμπί.

Για να επανεκινήσετε την επιλογή turbo, απελευθερώστε την πίεση του πλήκτρου turbo ( 3 ) και πατήστε ξανά ( **εικ. F** ).

### ΛΕΙΤΟΥΡΓΙΑ ΕΡΓΑΣΙΑ

Κρατήστε το φυσητήρα σταθερά με το χέρι και εκτελέστε τη λειτουργία φυσήματος.

Κατευθύνετε τη ροή του αέρα προς τα εμπρός και κινείται αργά, φυσήστε τα φύλλα και τα σκουπίδια μπροστά σας.

Όταν φυσάτε γύρω από ένα κτίριο, μια μεγάλη πέτρα ή ένα όχημα, στρέψτε το ακροφύσιο μακριά από αυτά.

Κατά την εκτέλεση γωνιακών λειτουργιών, ξεκινήστε από τη γωνία και μετά μετακινήθείτε σε μια ευρεία περιοχή.



**ΠΡΟΕΙΔΟΠΟΙΗΣΗ!** Πριν πραγματοποιήσετε οποιαδήποτε εγκατάσταση, ρύθμιση, επισκευή ή συντήρηση, οι μπαταρίες πρέπει να αφαιρεθούν από τη συσκευή.

**ΣΥΝΤΗΡΗΣΗ ΚΑΙ ΑΠΟΘΗΚΕΥΣΗ**

- Μετά από κάθε χρήση, σκουπίστε το εξωτερικό του φυσητήρα με ένα πανί βρεγμένο με σαπουνόνερο.
- Μην χρησιμοποιείτε καθαριστικά ή διαλύτες, καθώς ενδέχεται να προκαλέσουν ζημιά στα πλαστικά μέρη .
- Βεβαιωθείτε ότι δεν εισέρχεται νερό στη συσκευή.
- Διατηρείτε πάντα ελεύθερα τα ανοίγματα εξαερισμού στο περιβλήμα του κινητήρα.
- Μόνο οι διαδικασίες συντήρησης που περιγράφονται σε αυτό το εγχειρίδιο μπορούν να εκτελούνται στη συσκευή. Όλες οι άλλες δραστηριότητες μπορούν να πραγματοποιηθούν μόνο από εξουσιοδοτημένο κέντρο σέρβις.
- Μην κάνετε αλλαγές στη σχεδίαση της συσκευής.
- Όταν δεν χρησιμοποιείται, ο φυσητήρας πρέπει να φυλάσσεται καθαρός, σε επίπεδη επιφάνεια, σε ξηρό μέρος μακριά από παιδιά.
- Όλα τα ελαττώματα πρέπει να αφαιρεθούν από το εξουσιοδοτημένο τμήμα σέρβις του κατασκευαστή.

παραγόντων, η συνολική έκθεση σε κραδασμούς μπορεί να είναι πολύ χαμηλότερη.

Προκειμένου να προστατευθεί ο χρήστης από τις επιπτώσεις των δονήσεων, πρέπει να εισαχθούν πρόσθετα μέτρα ασφαλείας, όπως: κυκλική συντήρηση της συσκευής και των εργαλείων εργασίας, προστασία της θερμοκρασίας του δεξιού χεριού και σωστή οργάνωση της εργασίας.

**ΠΡΟΣΤΑΣΙΑ ΠΕΡΙΒΑΛΛΟΝΤΟΣ**



Ηλεκτρικές συσκευές δεν πρέπει να απορρίπτονται μαζί με τα οικιακά απορρίμματα. Θα πρέπει να παραδίδονται στο ειδικό τμήμα ανακύκλωσης. Τις πληροφορίες για το θέμα ανακύκλωσης μπορεί να σας τις παρέχει ο πωλητής του προϊόντος ή οι τοπικές αρχές. Ηλεκτρονικός και ηλεκτρικός εξοπλισμός, το χρονικό περιθώριο λειτουργίας του οποίου έληξε, περιέχει επικίνδυνες για το περιβάλλον ουσίες. Εξοπλισμός ο οποίος δεν έχει υποστεί ανακύκλωση αποτελεί ενδεχόμενο κίνδυνο για το περιβάλλον και την υγεία του ανθρώπου.

\* Διατηρούμε το δικαίωμα εισαγωγής αλλαγών. Η εταιρεία „Grupa Torhex Spółka z ograniczoną odpowiedzialnością” Spółka komandytowa, η οποία εδρεύει στη Βαρσοβία στη διεύθυνση: Pograniczna str. 2/4 (αποκαλούμενη εφεξής η «Grupa Torhex»), προειδοποιεί ότι όλα τα πνευματικά δικαιώματα δημιουργού για το περιεχόμενο των παρούσων οδηγιών (αποκαλούμενες εφεξής οι «Οδηγίες») συμπεριλαμβανομένων του κειμένου, των φωτογραφιών, διαγραμμάτων, εικόνων και σχεδίων, καθώς και της στοιχειοθεσίας, ανήκουν αποκλειστικά στην εταιρεία Grupa Torhex και προστατεύονται με το Νόμο περί δικαιώματος δημιουργού και συγγενών δικαιωμάτων από τις 4 Φεβρουαρίου του έτους 1994 (Ενημερωτικό δελτίο των νομοθετημάτων της Δημοκρατίας της Πολωνίας Αρ. 90 Αρθ. 631 με τις υπόμεινες μετατροπές). Αντιγραφή, αναπαραγωγή, δημοσίευση, αλλαγή των στοιχείων των οδηγιών χωρίς την έγγραφη έγκριση της εταιρείας Grupa Torhex αυστηρά απαγορεύεται και μπορεί να οδηγήσει σε έγκριση ποινικών και άλλων αξιώσεων.

**ΤΕΧΝΙΚΕΣ ΠΡΟΔΙΑΓΡΑΦΕΣ**

**ΑΔΕΔΟΜΕΝΑ**

58G044 ανεμιστήρας μπαταρίας	
Παράμετρος	αξία
Τάση μπαταρίας	36 V DC (2x18V DC)
Ταχύτητα μηχανής	20000 Λεπτά
Ρυθμός ροής αέρα	150 χλμ / ώρα
Κατηγορία προστασίας	III
Βάρος (χωρίς μπαταρίες)	2,5 κιλά
Έτος παραγωγής	2020
58G044 σημαίνει τόσο τον τύπο όσο και τον χαρακτηρισμό του μηχανήματος	

**ES DUCCIÓN DE LAS INSTRUCCIONES ORIGINALES SOPLADOR DE BATERIA 58G044**

¡ADVERTENCIA! ANTES DE UTILIZAR LA HERRAMIENTA ELÉCTRICA, LEA ESTE MANUAL CUIDADOSAMENTE Y GUÁRDELO PARA REFERENCIA.

**Αεδομένα θορύβου και δονήσεων**

Στάθμη ηχητικής πίεσης	$L_{p} = 82,2 \text{ dB (A) K} = 3\text{dB (A)}$
Επίπεδο ηχητικής ισχύος	$L_{w} = 95,6 \text{ dB (A) K} = 3\text{dB (A)}$
Τιμή επιτάχυνσης	$a = 2,54 \text{ m / s}^{-2} \text{ K} = 1,5 \text{ m / s}^{-2}$

**REGLAMENTOS DE SEGURIDAD ESPECÍFICOS**

¡ADVERTENCIA! Observe las normas de seguridad cuando use el soplador. Por su propia seguridad y la seguridad de los demás, lea este manual antes de usar el soplador. Guarde las instrucciones para futuras referencias.

**Πληροφορίες για το θόρυβο και τους κραδασμούς**

Το επίπεδο θορύβου που εκπέμπεται από τη συσκευή περιγράφεται από: το επίπεδο ηχητικής πίεσης  $L_p$  και το επίπεδο ηχητικής ισχύος  $L_w$  (όπου  $K$  είναι η αβεβαιότητα μέτρησης). Η δόνηση που εκπέμπεται από τη συσκευή περιγράφεται από την τιμή της επιτάχυνσης δόνησης  $a$  (όπου το  $K$  είναι η αβεβαιότητα μέτρησης).

Το επίπεδο της εκπεμπόμενης ηχητικής πίεσης  $L_p$ , η στάθμη ηχητικής ισχύος  $L_w$  και η τιμή της επιτάχυνσης δόνησης  $a$  ...δίνεται σε αυτό το εγχειρίδιο μετρήθηκαν σύμφωνα με το EN 60335-1: 2012. EN 50636. Το δεδομένο επίπεδο δόνησης  $a$  μπορεί να χρησιμοποιηθεί για τη σύγκριση συσκευών και για την αρχική αξιολόγηση της έκθεσης σε κραδασμούς.

Το δεδομένο επίπεδο δόνησης είναι αντιπροσωπευτικό μόνο για τις βασικές εφαρμογές της συσκευής. Εάν η συσκευή χρησιμοποιείται για άλλες εφαρμογές ή με άλλα εργαλεία εργασίας, το επίπεδο δόνησης μπορεί να αλλάξει. Τα υψηλότερα επίπεδα δόνησης θα επηρεαστούν από ανεπαρκή ή πολύ σπάνια συντήρηση της συσκευής. Οι προαναφερθείσες πιεσις μπορεί να προκαλέσουν αυξημένη έκθεση σε κραδασμούς καθ' όλη τη διάρκεια της περιόδου εργασίας.

Για να εκτιμήσετε με ακρίβεια την έκθεση σε κραδασμούς, λάβετε υπόψη της περιόδους κατά τις οποίες η συσκευή είναι απενεργοποιημένη ή όταν είναι ενεργοποιημένη αλλά δεν χρησιμοποιείται. Μετά από προσεκτική εκτίμηση όλων των

- Esta herramienta de jardín no está diseñada para ser utilizada por personas (incluidos niños) con capacidad física, sensorial o mental limitada, o personas que no tienen experiencia o conocimiento del equipo, a menos que esté supervisado o de acuerdo con las instrucciones de uso del equipo proporcionado por oficiales de seguridad.

- **RECUERDA.** El operador o usuario es responsable de los accidentes o riesgos para otras personas o el medio ambiente.

**Preparación**

- Siempre use calzado sólido, pantalones largos cuando trabaje.
- Siempre use equipo de protección personal como gafas de seguridad, protectores auditivos.
- Antes de comenzar a trabajar, revise cuidadosamente el área donde trabajará y retire todos los objetos que puedan ser arrojados por una ráfaga de aire.

**utilizar**

- Siempre trabaje con pantalones largos y calzado sólido.
- Trabaja solo a la luz del día o con muy buena iluminación artificial.
- Siempre asegúrese de que sus piernas estén firmes. Trabaje con cuidado en superficies inclinadas para no perder el equilibrio.
- No trabaje sin la boquilla instalada.

- Asegúrese de que las aberturas de ventilación de la carcasa no tengan suciedad.
- No comparta la herramienta de jardín para usar con niños o personas que no hayan leído este manual.
- Deje de trabajar si hay espectadores, niños o animales en las inmediaciones.
- No dirija la contaminación causada por ráfagas de aire y hojas hacia las personas.
- Sostenga la herramienta de jardín firmemente durante el trabajo, asegúrese de una posición de trabajo estable.

### Mantenimiento y almacenaje

- Mantenga todos los componentes en buenas condiciones para asegurarse de que la herramienta de jardín garantice un trabajo seguro.
  - Reemplace las piezas desgastadas o dañadas por seguridad.
  - Mantener fuera del alcance de los niños.
- ¡ADVERTENCIA! A pesar del uso de una construcción segura por diseño, el uso de medidas de protección y medidas de protección adicionales, siempre existe un riesgo residual de lesiones durante el trabajo.**

### Explicación de los pictogramas utilizados.



1. ¡ATENCIÓN! Toma precauciones especiales.
2. Lea el manual de instrucciones, observar las advertencias y seguridad condiciones contenidas en ella !
3. Use equipo de protección personal (gafas de seguridad, protectores auditivos).
4. Use guantes protectores.
5. Use ropa protectora.
6. Mantenga una distancia segura del dispositivo de jardín en funcionamiento.
7. Retire la batería del dispositivo antes de realizar cualquier operación de ajuste o limpieza.
8. Asegúrese de que las personas cercanas estén a una distancia segura de la herramienta de jardinería y que no se lesionen por objetos extraños que flotan en el aire.
9. No meta la mano en los agujeros mientras la herramienta está funcionando.
10. Dispositivo de jardín diseñado para trabajar al aire libre.
11. Proteja el dispositivo contra la humedad.
12. Reciclaje

### CONSTRUCCION Y APLICACION

El soplador de batería es un dispositivo de tipo manual. El variador es un motor conmutador de CC. El soplador de batería es un dispositivo destinado a trabajos de limpieza alrededor de la casa y el jardín de su casa. Es ideal para limpiar y eliminar hojas, cortar hierba, agujas de coníferas caídas de terrazas, caminos y caminos. Este dispositivo no está diseñado para uso industrial y para uso en exteriores.

**¡ADVERTENCIA! No utilice el dispositivo para fines distintos de aquellos para los que fue diseñado.**

### DESCRIPCIÓN DE SITIOS WEB GRÁFICOS

La numeración a continuación se refiere a los componentes del dispositivo que se muestran en las páginas gráficas de este manual.

1. Boquilla inferior
2. Boquilla superior
3. Interruptor turbo
4. Botón de bloqueo del interruptor
5. Manejar
6. Cambiar

\* Puede haber diferencias entre el dibujo y el producto.

### EQUIPOS Y ACCESORIOS

1. Boquillas - 2 piezas
2. Cinturón de hombro - 1 artículo

### PREPARACIÓN PARA TRABAJAR

#### INSTALACIÓN / DESMONTAJE DE LA BOQUILLA

- Conecte la boquilla inferior ( 1 ) con la boquilla superior ( 2 ) ( fig. A ).
- Deslice las boquillas sobre la boquilla del soplador y gírela ( fig. B ).
- Desmontar las boquillas en el orden inverso a su montaje.

#### INSTALACIÓN Y AJUSTE DE LA CORREA DE HOMBRO

**¡ADVERTENCIA! Al instalar y ajustar la correa para el hombro, apague el motor.**

El ajuste correcto de la correa para el hombro facilita mucho el trabajo.

- Inserte el gancho de seguridad de la correa para el hombro en el soporte en la carcasa del dispositivo.
- Use la abrazadera para ajustar la longitud de la correa de hombro para que la boquilla esté en la posición más conveniente.

### TRABAJO / AJUSTES

#### ENCENDIDO APAGADO

**¡ADVERTENCIA! Instale las baterías antes de la puesta en marcha. El dispositivo requiere el uso de 2 baterías, de lo contrario no funcionará. Para que el dispositivo funcione correctamente, las baterías deben tener la misma capacidad y cargarse de manera similar.**

**¡ADVERTENCIA! Antes de insertar las baterías en el dispositivo, compruebe siempre que el interruptor funciona correctamente y vuelve a la posición "APAGADO" cuando se suelta.**

El soplador tiene un botón de bloqueo del interruptor ( 4 ) para un funcionamiento continuo ubicado a ambos lados del mango ( 5 ).

**Encendido** - presione el interruptor ( 6 ) ( fig. C ).

**Apagado** : libere la presión sobre el botón del interruptor ( 6 ).

#### Trabajo continuo

**Encendido** : presione el botón del interruptor ( 6 ) y luego presione el botón de bloqueo del interruptor ( 4 ), libere la presión sobre el botón del interruptor ( 6 ) ( fig. D ).

**Apagado** : presione y suelte el interruptor ( 6 ).

#### AJUSTE DE RESISTENCIA AL AIRE

El soplador le permite trabajar con diferentes fuerzas de soplado. La fuerza de soplado está regulada por el grado de presión sobre el botón del interruptor ( 6 ) ( Fig. E ).

#### BOTÓN TURBO

La opción turbo es un aumento momentáneo de las revoluciones del motor y la potencia de soplado durante el funcionamiento del dispositivo.

El botón turbo ( 3 ) solo funciona durante aproximadamente 3 segundos, independientemente de cuánto tiempo se mantenga presionado el botón.

Para reiniciar la opción de turbo, suelte la presión del botón del interruptor de turbo ( 3 ) y presiónelo nuevamente ( fig. F ).

## Trabajo de soplador

Sostenga el soplador firmemente con la mano y realice la operación de soplado.

Dirige la corriente de aire hacia adelante y lentamente, sopla las hojas y la basura frente a ti.

Al soplar alrededor de un edificio, piedra grande o vehículo, apunte la boquilla lejos de ellos.

Al realizar operaciones de esquina, comience en la esquina y luego muévase a un área amplia.

## MANTENIMIENTO Y MANTENIMIENTO

**¡ADVERTENCIA! Antes de realizar cualquier operación de instalación, ajuste, reparación o mantenimiento, las baterías deben retirarse del dispositivo.**

## MANTENIMIENTO Y ALMACENAMIENTO

- Después de cada uso, limpie el exterior del soplador con un paño humedecido con agua jabonosa.
- No utilice productos de limpieza o disolventes, ya que pueden dañar las piezas de plástico.
- Asegúrese de que no entre agua en el dispositivo.
- Mantenga siempre libres las aberturas de ventilación de la carcasa del motor.
- Solo los procedimientos de mantenimiento descritos en este manual pueden llevarse a cabo en el dispositivo. Todas las demás actividades solo pueden ser realizadas por un centro de servicio autorizado.
- No realice ningún cambio en el diseño del dispositivo.
- Cuando no esté en uso, el soplador debe almacenarse limpio, en una superficie plana, en un lugar seco y fuera del alcance de los niños.
- Todos los defectos deben ser eliminados por el departamento de servicio autorizado del fabricante.

## ESPECIFICACIONES TÉCNICAS

### DATOS CLASIFICADOS

Soplador de batería 58G044	
Parámetro	Valor
Voltaje de la batería	36 V CC (2x18 V CC)
La velocidad del motor	20000 min ·
Rango del flujo de aire	150 km / h
clase de protección	III
Peso (sin pilas)	2,5 kg
Año de producción	2020
58G044 significa tanto el tipo como la designación de la máquina	

### DATOS DE RUIDO Y VIBRACIÓN

Nivel de presión de sonido	$L_{p,eq} = 82.2 \text{ dB (A)}$ $K = 3 \text{ dB (A)}$
Nivel de potencia de sonido	$L_{w,eq} = 95.6 \text{ dB (A)}$ $K = 3 \text{ dB (A)}$
Valor de aceleración	$a = 2.54 \text{ m/s}^2$ $K = 1.5 \text{ m/s}^2$

### Información sobre ruido y vibraciones.

El nivel de ruido emitido por el dispositivo se describe mediante: el nivel de presión acústica  $L_p$  y el nivel de potencia acústica  $L_w$  (donde  $K$  es la incertidumbre de medición). La vibración emitida por el dispositivo se describe por el valor de la aceleración de la vibración  $a$  (donde  $K$  es la incertidumbre de medición).

El nivel de presión sonora emitida  $L_{p,eq}$ , el nivel de potencia acústica  $L_{w,eq}$  y el valor de la aceleración de la vibración  $a$  dada en este manual se midieron de acuerdo con EN 60335-1: 2012; EN 50636. El nivel de vibración dado  $a$  se puede utilizar para comparar dispositivos y evaluar inicialmente la exposición a la vibración.

El nivel de vibración dado es representativo solo para las aplicaciones básicas del dispositivo. Si el dispositivo se usa para

otras aplicaciones o con otras herramientas de trabajo, el nivel de vibración puede cambiar. Los niveles más altos de vibración se verán afectados por un mantenimiento insuficiente o demasiado raro del dispositivo. Las causas mencionadas anteriormente pueden causar una mayor exposición a la vibración durante todo el período de trabajo.

**Para estimar con precisión la exposición a la vibración, considere los períodos en que el dispositivo está apagado o cuando está encendido pero no se usa. Después de una cuidadosa estimación de todos los factores, la exposición total a la vibración puede ser mucho menor.**

Para proteger al usuario contra los efectos de las vibraciones, se deben introducir medidas de seguridad adicionales, tales como: mantenimiento cíclico del dispositivo y herramientas de trabajo, protección de la temperatura de la mano derecha y organización adecuada del trabajo.

## PROTECCIÓN MEDIOAMBIENTAL



Los dispositivos eléctricos no se deben desechar junto con los residuos tradicionales, sino ser llevados para su reutilización a las plantas de reciclaje especializadas. Podrá recibir información necesaria del vendedor del producto o de la administración local. Equipo eléctrico y electrónico desgastado contiene sustancias no neutras para el medio ambiente. Los equipos que no se sometan al reciclaje suponen posible riesgo para el medio ambiente y para las personas.

\* Se reserva el derecho de introducir cambios.

Grupa Topex Sociedad con responsabilidad limitada\* Sociedad comanditaria con sede en Varsovia, c/ Pograniczna 2/4 (a continuación: "Grupa Topex") informa que todos los derechos de autor para el contenido de las presentes instrucciones (a continuación: "Instrucciones"), entre otros, para su texto, fotografías incluidas, esquemas, imágenes, así como su estructura son propiedad exclusiva de Grupa Topex y está sujeto a la protección legal de acuerdo con la ley del 4 de febrero de 1994 sobre el derecho de autor y leyes similares (B.O. 2006 N°90 Posición 631 con enmiendas posteriores). Se prohíbe copiar, tratar, publicar o modificar con fines comerciales de la totalidad o de partes de las Instrucciones sin el permiso expreso de Grupa Topex por escrito. El no cumplimiento de esta prohibición puede acarrear la responsabilidad civil y penal.

## TRADUZIONE DELLE ISTRUZIONI ORIGINALI SOFFIATORE A BATTERIA 58G044

**AVVERTIMENTO! PRIMA DI UTILIZZARE L'ATTREZZO ELETTRICO, LEGGERE ATTENTAMENTE QUESTO MANUALE E TENERLO PER RIFERIMENTO.**

## NORME DI SICUREZZA SPECIFICHE

**AVVERTIMENTO! Rispettare le norme di sicurezza quando si utilizza la soffiante. Per la propria sicurezza e la sicurezza degli altri, leggere questo manuale prima di utilizzare la soffiante. Conservare le istruzioni per riferimenti futuri.**

• Questo attrezzo da giardino non è destinato all'uso da parte di persone (compresi i bambini) con capacità fisiche, sensoriali o mentali limitate o persone che non hanno esperienza o conoscenza delle attrezzature, a meno che non siano sorvegliate o in conformità con le istruzioni per l'uso delle attrezzature fornite dagli agenti di sicurezza.

• **RICORDA.** L'operatore o l'utente è responsabile per incidenti o pericoli per altre persone o l'ambiente.

### Preparazione

• Indossare sempre calzature solide, pantaloni lunghi quando si lavora.

• Utilizzare sempre dispositivi di protezione individuale come occhiali di sicurezza, protezioni per le orecchie.

• Prima di iniziare il lavoro, controllare attentamente l'area in cui si lavorerà e rimuovere tutti gli oggetti che potrebbero essere gettati via da un getto d'aria.

### uso

- Lavorare sempre con pantaloni lunghi e calzature solide.
- Funziona solo alla luce del giorno o con un'ottima illuminazione artificiale.
- Assicurati sempre che le gambe siano ben salde. Lavora con attenzione sulle superfici inclinate per non perdere l'equilibrio.
- Non lavorare senza l'ugello montato.
- Accertarsi che le aperture di ventilazione nella custodia siano prive di sporco.
- Non condividere lo strumento da giardino per l'uso con bambini o persone che non hanno letto questo manuale.
- Smetti di lavorare se ci sono astanti, bambini o animali nelle immediate vicinanze
- Non dirigere l'inquinamento causato dalla raffica d'aria e dalle foglie verso le persone.
- Tenere saldamente l'attrezzo da giardino durante il lavoro, garantire una posizione di lavoro stabile.

#### Manutenzione e conservazione

- Mantenere tutti i componenti in buone condizioni per assicurarsi che l'attrezzo da giardino garantisca un lavoro sicuro.
- Sostituire le parti usurate o danneggiate per motivi di sicurezza.
- Tenere fuori dalla portata dei bambini.

**AVVERTIMENTO! Nonostante l'uso di una costruzione sicura in base alla progettazione, l'uso di misure di protezione e misure di protezione aggiuntive, c'è sempre un rischio residuo di lesioni durante il lavoro.**

#### Spiegazione dei pittogrammi utilizzati

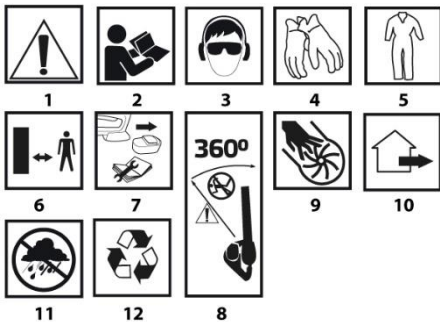

1. ATTENZIONE! Prendi precauzioni speciali.
2. Leggere il manuale operativo, osservare le avvertenze e le condizioni di sicurezza in esso contenute!
3. Utilizzare dispositivi di protezione individuale (occhiali di sicurezza, protezioni per le orecchie).
4. Usare guanti protettivi.
5. Usare indumenti protettivi.
6. Mantenere una distanza di sicurezza dal dispositivo da giardino funzionante.
7. Rimuovere la batteria dal dispositivo prima di eseguire qualsiasi operazione di regolazione o pulizia.
8. Accertarsi che le persone vicine siano a una distanza di sicurezza dall'attrezzo da giardino e che non siano ferite da corpi estranei che fluttuano nell'aria.
9. Non mettere la mano nei fori mentre lo strumento è in funzione.
10. Dispositivo da giardino progettato per lavorare all'aperto.
11. Proteggere il dispositivo dall'umidità.
12. Riciclaggio

#### COSTRUZIONE E APPLICAZIONE

Il ventilatore della batteria è un dispositivo di tipo manuale. L'azionamento è un motore commutatore CC. Il ventilatore della batteria è un dispositivo destinato a lavori di pulizia intorno alla casa e al giardino di casa. È ottimo per la pulizia e la rimozione di foglie, erba tagliata, aghi di conifere caduti da terrazze, strade e sentieri. Questo dispositivo non è destinato all'uso industriale ed è destinato all'uso esterno.

**AVVERTIMENTO! Non utilizzare il dispositivo per scopi diversi da quelli previsti.**

#### DESCRIZIONE DEI SITI GRAFICI

La numerazione seguente si riferisce ai componenti del dispositivo mostrati nelle pagine grafiche di questo manuale.

1. Ugello inferiore
2. Ugello superiore
3. Interruttore turbo
4. Interruttore pulsante di blocco
5. Maniglia
6. Interruttore

\* Potrebbero esserci differenze tra il disegno e il prodotto.

#### ATTREZZATURE E ACCESSORI

1. Ugelli - 2 pezzi
2. Tracolla - 1 articolo

#### PREPARAZIONE AL LAVORO

##### INSTALLAZIONE / SMONTAGGIO DELL'UGELLO

- Collegare l'ugello inferiore ( 1 ) con l'ugello superiore ( 2 ) ( fig. A ).
- Far scorrere gli ugelli sull'ugello del soffiatore e ruotare ( fig. B ).
- Smontare gli ugelli nell'ordine inverso rispetto al loro assemblaggio.

##### INSTALLAZIONE E REGOLAZIONE DELLA CINTURA A SPALLA

**AVVERTIMENTO! Durante l'installazione e la regolazione della tracolla, spegnere il motore.**

Il corretto montaggio della tracolla rende il lavoro molto più semplice.

- Inserire il gancio a scatto della tracolla nel supporto sull'alloggiamento del dispositivo.
- Utilizzare il morsetto per regolare la lunghezza della tracolla in modo che l'ugello sia nella posizione più comoda.

#### LAVORO / IMPOSTAZIONI

##### ACCESO SPENTO

**AVVERTIMENTO! Installare le batterie prima della messa in servizio. Il dispositivo richiede l'uso di 2 batterie, altrimenti non funzionerà. Affinché il dispositivo funzioni correttamente, le batterie devono avere la stessa capacità e devono essere caricate allo stesso modo.**

**AVVERTIMENTO! Prima di inserire le batterie nel dispositivo, verificare sempre che l'interruttore funzioni correttamente e ritorni sulla posizione "OFF" quando viene rilasciato.**

La soffiante ha un pulsante di blocco dell'interruttore ( 4 ) per il funzionamento continuo situato su entrambi i lati della maniglia ( 5 ).

**Accensione** - premere l'interruttore ( 6 ) ( fig. C ).

**Spegnimento** : rilasciare la pressione sul pulsante dell'interruttore ( 6 ).

##### Lavoro continuo

**Accensione** : premere il pulsante dell'interruttore ( 6 ), quindi premere il pulsante di blocco dell'interruttore ( 4 ), rilasciare la pressione sul pulsante dell'interruttore ( 6 ) ( fig. D ).

**Spegnimento** : premere e rilasciare l'interruttore ( 6 ).

##### REGOLAZIONE DELLA FORZA D'ARIA

Il soffiatore consente di lavorare con diverse forze di soffiaggio. La forza di soffiaggio è regolata dal grado di pressione sul pulsante dell'interruttore ( 6 ) ( fig. E ).

##### PULSANTE TURBO

L'opzione turbo è un aumento momentaneo dei giri del motore e della potenza di soffiaggio durante il funzionamento del dispositivo.

Il pulsante turbo (3) funziona solo per circa 3 secondi, indipendentemente dalla durata della pressione del pulsante.

Per riavviare l'opzione turbo, rilasciare la pressione del pulsante dell'interruttore turbo (3) e premerlo di nuovo (fig. F).

## LAVORO SOFFIATORE

Tenere saldamente il soffiatore a mano ed eseguire l'operazione di soffiaggio.

Dirigere il flusso d'aria in avanti e muoversi lentamente, soffiare la foglia e la spazzatura di fronte a te.

Quando si soffia intorno a un edificio, una grande pietra o un veicolo, puntare l'ugello lontano da essi.

Quando si eseguono operazioni d'angolo, iniziare dall'angolo e quindi spostarsi su una vasta area.

## MANUTENZIONE E MANUTENZIONE

**AVVERTIMENTO! Prima di eseguire qualsiasi operazione di installazione, regolazione, riparazione o manutenzione, è necessario rimuovere le batterie dal dispositivo.**

## MANUTENZIONE E STOCCAGGIO

- Dopo ogni utilizzo, pulire l'esterno del soffiatore con un panno umidificato con acqua e sapone.
- Non utilizzare detersivi o solventi poiché potrebbero danneggiare le parti in plastica.
- Assicurarsi che non penetri acqua nel dispositivo.
- Mantenere sempre libere le aperture di ventilazione sull'alloggiamento del motore.
- Sul dispositivo possono essere eseguite solo le procedure di manutenzione descritte nel presente manuale. Tutte le altre attività possono essere svolte solo da un centro di assistenza autorizzato.
- Non apportare modifiche al design del dispositivo.
- Quando non viene utilizzato, il soffiatore deve essere conservato pulito, su una superficie piana, in un luogo asciutto fuori dalla portata dei bambini.
- Tutti i difetti devono essere rimossi dal servizio di assistenza autorizzato del produttore.

## SPECIFICHE TECNICHE

### DATI NOMINATI

58G044 ventilatore della batteria	
Parametro	Valore
Voltaggio batteria	36 V CC (2x18 V CC)
Velocità del motore	20000 min
Portata d'aria	150 km / h
Classe di protezione	III
Peso (senza batterie)	2,5 kg
Anno di produzione	2020
58G044 indica sia il tipo che la designazione della macchina	

### DATI DI RUMORE E VIBRAZIONE

Livello di pressione sonora	$L_{p} = 82,2 \text{ dB (A) } K = 3 \text{ dB (A)}$
Livello di potenza sonora	$L_{w} = 95,6 \text{ dB (A) } K = 3 \text{ dB (A)}$
Valore di accelerazione	$a = 2,54 \text{ m / s}^2 \cdot K = 1,5 \text{ m / s}^2$

### Informazioni su rumore e vibrazioni

Il livello di rumore emesso dal dispositivo è descritto da: il livello di pressione sonora  $L_p$  e il livello di potenza sonora  $L_w$  (dove  $K$  è l'incertezza di misura). Le vibrazioni emesse dal dispositivo sono descritte dal valore dell'accelerazione delle vibrazioni  $a$  (dove  $K$  è l'incertezza di misura).

Il livello di pressione sonora emessa  $L_p$ , il livello di potenza sonora  $L_w$  e il valore dell'accelerazione delle vibrazioni  $a$  indicato in questo manuale sono stati misurati secondo la norma EN 60335-

1. Il dato livello di vibrazione  $a$  può essere utilizzato per confrontare i dispositivi e per valutare inizialmente l'esposizione alle vibrazioni.

Il livello di vibrazione indicato è rappresentativo solo per le applicazioni di base del dispositivo. Se il dispositivo viene utilizzato per altre applicazioni o con altri strumenti di lavoro, il livello di vibrazione potrebbe cambiare. Livelli di vibrazione più elevati saranno influenzati da una manutenzione insufficiente o troppo rara del dispositivo. Le cause sopra menzionate possono causare una maggiore esposizione alle vibrazioni durante l'intero periodo di lavoro.

**Per stimare con precisione l'esposizione alle vibrazioni, considerare i periodi in cui il dispositivo è spento o quando è acceso ma non viene utilizzato. Dopo un'attenta stima di tutti i fattori, l'esposizione totale alle vibrazioni potrebbe essere molto più bassa.**

Al fine di proteggere l'utente dagli effetti delle vibrazioni, dovrebbero essere introdotte ulteriori misure di sicurezza, quali: manutenzione ciclica del dispositivo e degli strumenti di lavoro, protezione della temperatura della mano destra e corretta organizzazione del lavoro.

## PROTEZIONE DELL'AMBIENTE

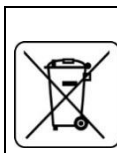

Le apparecchiature elettriche ed elettroniche non devono essere smaltite con i rifiuti domestici, ma consegnate a centri autorizzati per il loro smaltimento. Informazioni su come smaltire il prodotto possono essere reperite presso il rivenditore dell'utensile o le autorità locali. I rifiuti di apparecchiature elettriche ed elettroniche contengono sostanze inquinanti. Le apparecchiature non riciclate costituiscono un rischio potenziale per l'ambiente e per la salute umana.

\* Ci si riserva il diritto di effettuare modifiche.

La „Grupa Topex Spółka z ograniczoną odpowiedzialnością” Spółka komandytowa con sede a Varsavia, ul. Pograniczna 2/4 (detta di seguito „Grupa Topex”) informa che tutti i diritti d'autore sul contenuto del presente manuale (detto di seguito: „Manuale”), che riguardano, tra l'altro, il testo, le fotografie, gli schemi e i disegni contenuti e anche la sua composizione, appartengono esclusivamente alla Grupa Topex sono protetti giuridicamente secondo la legge del 4 febbraio 1994, sul diritto d'autore e diritti connessi (Gazz. Uff. polacca del 2006 n. 90 posizione 631 con successive modifiche). La copia, l'elaborazione, la pubblicazione, la modifica a scopo commerciale, sia dell'intero Manuale che di singoli suoi elementi, senza il consenso scritto della Grupa Topex, sono severamente vietate e comportano responsabilità civile e penale.



VERTALING  
VAN DE ORIGINELE INSTRUCTIES  
ACCU VERWARMING  
58G044

WAARSCHUWING! LEES DEZE HANDLEIDING AANDACHTIG DOOR VOORDAT U DE ELEKTRISCH GEREEDSCHAP GEBRUIKT EN BEWAAR DEZE VOOR REFERENTIE.

## SPECIFIEKE VEILIGHEIDSVORSCHRIFTEN

**WAARSCHUWING! Neem bij het gebruik van de blazer de veiligheidsvoorschriften in acht. Lees voor uw eigen veiligheid en die van anderen deze handleiding voordat u de blazer gebruikt. Gelieve te houden de instructies voor toekomstig gebruik.**

• Dit tuingereedschap is niet bedoeld voor gebruik door personen (inclusief kinderen) met een beperkt fysiek, zintuiglijk of mentaal vermogen, of personen die geen ervaring of kennis hebben van apparatuur, tenzij het onder toezicht staat of in overeenstemming met de instructies voor gebruik van de meegeleverde apparatuur door veiligheidsagenten.

• **ONTHOUDEN.** De operator of gebruiker is verantwoordelijk voor ongevallen of gevaaren voor andere mensen of het milieu.

### Vorbereiding

• Draag altijd stevige schoenen, een lange broek tijdens het werken.

• Gebruik altijd persoonlijke beschermingsmiddelen zoals een veiligheidsbril, oorbeschermers.

- Controleer voordat u met de werkzaamheden begint zorgvuldig het gebied waar u gaat werken en verwijder alle voorwerpen die door een blaasvlucht kunnen worden weggeslingerd.

## gebruik

- Werk altijd met een lange broek en stevig schoeisel.
- Werk alleen bij daglicht of bij zeer goede kunstverlichting.
- Zorg er altijd voor dat je benen stevig staan. Werk voorzichtig op hellende oppervlakken om het evenwicht niet te verliezen.
- Werk niet zonder het mondstuk.
- Zorg ervoor dat de ventilatieopeningen in de behuizing vrij zijn van vuil.
- Deel het tuingereedschap niet voor gebruik met kinderen of mensen die deze handleiding niet hebben gelezen .
- Stop met werken als er omstanders, kinderen of dieren in de directe omgeving zijn
- Richt de luchtvervuiling en bladeren niet op mensen.
- Houd het tuingereedschap tijdens het werk stevig vast, zorg voor een stabiele werkhouding.

## Onderhoud en opslag

- Houd alle componenten in goede staat om ervoor te zorgen dat het tuingereedschap veilig werken garandeert.
- Vervang versleten of beschadigde onderdelen voor de veiligheid.
- Buiten het bereik van kinderen houden.

**WAARSCHUWING!** Ondanks het gebruik van een veilige constructie door ontwerp, het gebruik van beschermende maatregelen en aanvullende beschermende maatregelen, is er altijd een resterend risico op letsel tijdens het werk.

## Uitleg van de gebruikte pictogrammen



1. AANDACHT! Neem speciale voorzorgsmaatregelen.
2. Lees de gebruiksaanwijzing, let op de waarschuwingen en veiligheidsvoorschriften voorwaarden die erin !
3. Gebruik persoonlijke beschermingsmiddelen (veiligheidsbril, oorbeschermers).
4. Gebruik beschermende handschoenen.
5. Gebruik beschermende kleding.
6. Houd een veilige afstand van het werkende tuinapparaat.
7. Verwijder de batterij uit het apparaat voordat u afstellingen of reinigingswerkzaamheden uitvoert.
8. Zorg ervoor dat mensen in de buurt zich op veilige afstand van het tuingereedschap bevinden en dat ze niet gewond raken door vreemde voorwerpen die in de lucht zweven.
9. Steek uw hand niet in de gaten terwijl het gereedschap in werking is.
10. Tuinapparaat ontworpen voor buiten werken.
11. Bescherm het apparaat tegen vocht.
12. Recycling

## BOUW EN TOEPASSING

De batterijblazer is een handmatig type apparaat. De aandrijving is een DC-commutatormotor. De batterijblazer is een apparaat dat bedoeld is voor schoonmaakwerkzaamheden in huis en in de huistuin. Het is geweldig voor het reinigen en verwijderen van bladeren, gemaaid gras, gevallen naaldboomnaalden van

terrassen, wegen en paden. Dit apparaat is niet bedoeld voor industrieel gebruik en is bedoeld voor gebruik buitenshuis.

**WAARSCHUWING!** Gebruik het apparaat niet voor andere doeleinden dan waarvoor het bedoeld is.

## BESCHRIJVING VAN GRAFISCHE WEBSITES

De onderstaande nummering verwijst naar de apparaatcomponenten die worden weergegeven op de grafische pagina's van deze handleiding.

1. Onderste mondstuk
2. Bovenste mondstuk
3. Turbo-schakelaar
4. Schakelaarvergrendelingsknop
5. Handvat
6. Schakelaar

\* Er kunnen verschillen zijn tussen de tekening en het product.

## UITRUSTING EN ACCESSOIRES

1. Mondstukken - 2 stuks.
2. Schouderriem - 1 item

## VOORBEREIDING OP HET WERK

### INSTALLATIE / DEMONTAGE VAN NOZZLE

- Verbind het onderste mondstuk ( 1 ) met het bovenste mondstuk ( 2 ) ( fig. A ).
- Schuif de spuitmonden op het blaasmondstuk en draai ( afb. B ).
- Demonteer de spuitmonden in omgekeerde volgorde van montage.

### INSTALLATIE EN AFSTELLING VAN DE SCHOUDERGORDEL

**WAARSCHUWING!** Zet de motor af bij het installeren en afstellen van de schouderriem.

Correcte montage van de schouderband maakt het werk veel gemakkelijker.

- Steek de karabijnhaak in de houder op de behuizing van het apparaat.
- Gebruik de klem om de lengte van de schouderriem aan te passen, zodat het mondstuk zich in de meest geschikte positie bevindt.

## WERK / INSTELLINGEN

### AAN UIT

**WAARSCHUWING!** Installeer batterijen voor inbedrijfstelling. Het apparaat vereist het gebruik van 2 batterijen, anders werkt het niet. Om ervoor te zorgen dat het apparaat goed werkt, moeten de batterijen dezelfde capaciteit hebben en op dezelfde manier zijn opgeladen.

**WAARSCHUWING!** Voordat u de batterijen in het apparaat plaatst, moet u altijd controleren of de schakelaar correct werkt en bij het loslaten terugkeert naar de "OFF" -stand.

De ventilator heeft een schakelaarvergrendelknop ( 4 ) voor continu gebruik aan beide zijden van de handgreep ( 5 ).

**Inschakelen** - druk op de schakelaar ( 6 ) ( fig. C ).

**Uitschakelen** - laat de druk op de schakelknop ( 6 ) af.

### Continu werk

**Inschakelen** - druk op de schakelaarknop ( 6 ) en vervolgens op de schakelaarvergrendelingsknop ( 4 ), laat de druk op de schakelaarknop ( 6 ) los ( fig. D ).

**Uitschakelen** - druk de schakelaar ( 6 ) in en laat hem weer los .

### AANPASSING VAN DE LUCHTSTERKTE

Met de blazer kun je met verschillende blaaskrachten werken. De blaaskracht wordt geregeld door de mate van druk op de schakelknop ( 6 ) ( Fig. E ).

### TURBO KNOP



De turbo-optie is een tijdelijke verhoging van het motortoerental en het blaasvermogen tijdens de werking van het apparaat.

De turboknop (3) werkt slechts ongeveer 3 seconden, ongeacht hoe lang de knop wordt ingedrukt.

Om de turbo-optie opnieuw te starten, laat u de druk van de turboschakelknop (3) los en drukt u er nogmaals op (fig. F).

## BLAZER WERK

Houd de blazer stevig met de hand vast en voer de blaasbehandeling uit.

Richt de luchtstroom naar voren en langzaam bewegend, blaas de bladeren en afval voor je.

Wanneer u rond een gebouw, een grote steen of een voertuig blaast, richt u het mondstuk ervan weg.

Begin bij het uitvoeren van hoekbewerkingen bij de hoek en ga dan naar een groot gebied.

## ONDERHOUD EN ONDERHOUD

**WAARSCHUWING! Voordat u installatie-, afstel-, reparatie- of onderhoudswerkzaamheden uitvoert, moeten de batterijen uit het apparaat worden verwijderd.**

### ONDERHOUD EN OPSLAG

- Veeg na elk gebruik de buitenkant van de blazer schoon met een doek die is bevochtigd met een sopje.
- Gebruik geen reinigingsmiddelen of oplosmiddelen, aangezien deze de kunststof onderdelen kunnen beschadigen.
- Zorg ervoor dat er geen water in het apparaat komt.
- Houd de ventilatieopeningen op het motorhuis altijd vrij.
- Alleen de in deze handleiding beschreven onderhoudsprocedures mogen aan het apparaat worden uitgevoerd. Alle andere activiteiten mogen alleen worden uitgevoerd door een erkend servicecentrum.
- Breng geen wijzigingen aan in het ontwerp van het apparaat.
- Wanneer de blazer niet in gebruik is, moet hij schoon, op een vlakke ondergrond en op een droge plaats buiten het bereik van kinderen worden bewaard.
- Alle defecten moeten worden verwijderd door de geautoriseerde serviceafdeling van de fabrikant.

## TECHNISCHE SPECIFICATIES

### GESCHATTE GEGEVENS

58G044 batterijblazer	
Parameter	Waarde
Batterij voltage	36 V DC (2x18V DC)
Motor snelheid	20000 min
Luchtstroomsnelheid	150 km / u
Beschermingsklasse	III
Gewicht (zonder batterijen)	2,5 kg
Productiejaar	2020
58G044 betekent zowel type als aanduiding van de machine	

### GELUID EN TRILLINGSGEVENS

Geluidsdruk niveau	$L_{A} = 82,2$ dB (A) $K = 3$ dB (A)
Geluidsvermogeniveau	$L_{WA} = 95,6$ dB (A) $K = 3$ dB (A)
Versnellingswaarde	$a_{hv} = 2,54$ m / s <sup>2</sup> $K = 1,5$ m / s <sup>2</sup>

### Informatie over geluid en trillingen

Het geluidsniveau van het apparaat wordt beschreven door: het geluidsdrukniveau  $L_p$  en het geluidsvermogeniveau  $L_{WA}$  (waarbij  $K$  de meetonzekerheid is). Door het apparaat uitgezonden trillingen worden beschreven door de waarde van trillingsversnelling  $a$  (waarbij  $K$  de meetonzekerheid is).

Het niveau van de uitgezonden geluidsdruk  $L_p$ , het geluidsvermogeniveau  $L_{WA}$  en de waarde van trillingsversnelling  $a$  in deze handleiding zijn gemeten in overeenstemming met EN 60335-1. Het gegeven trillingsniveau

kan worden gebruikt om apparaten te vergelijken en om in eerste instantie de blootstelling aan trillingen te beoordelen.

Het gegeven trillingsniveau is alleen representatief voor de basistoepassingen van het apparaat. Als het apparaat wordt gebruikt voor andere toepassingen of met ander werkgereedschap, kan het trillingsniveau veranderen. Hogere trillingsniveaus worden beïnvloed door onvoldoende of te zeldzaam onderhoud van het apparaat. De bovengenoemde oorzaken kunnen gedurende de gehele werkperiode een verhoogde blootstelling aan trillingen veroorzaken.

**Om de blootstelling aan trillingen nauwkeurig te schatten, moet u rekening houden met de perioden waarin het apparaat is uitgeschakeld of wanneer het is ingeschakeld maar niet wordt gebruikt. Na een zorgvuldige inschatting van alle factoren kan de totale blootstelling aan trillingen veel lager zijn.**

Om de gebruiker te beschermen tegen de effecten van trillingen, moeten aanvullende veiligheidsmaatregelen worden ingevoerd, zoals: cyclisch onderhoud van het apparaat en werktuigen, bescherming van de rechte temperatuur en een goede werkorganisatie.

## MILIEUBESCHERMING

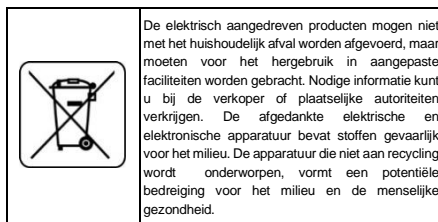

De elektrisch aangedreven producten mogen niet met het huishoudelijk afval worden afgevoerd, maar moeten voor het hergebruik in aangepaste faciliteiten worden gebracht. Nodige informatie kunt u bij de verkoper of plaatselijke autoriteiten verkrijgen. De afgedankte elektrische en elektronische apparatuur bevat stoffen gevaarlijk voor het milieu. De apparatuur die niet aan recycling wordt onderworpen, vormt een potentiële bedreiging voor het milieu en de menselijke gezondheid.

\* Wijzigingen voorbehouden.

„Topex Groep Vennootschap met beperkte aansprakelijkheid [Grupa Topex Spółka z ograniczoną odpowiedzialnością] Commanditaire Vennootschap [Spółka komandytowa] met zetel te Warszawa, ul. Pograniczna 2/4 (verder: „Topex Groep”) deelt u mede, dat alle auteursrechten op de inhoud van deze gebruiksaanwijzing (verder: „Gebruiksaanwijzing”), waaronder de tekst, geplaatste foto's, schema's, tekeningen, alsook de bouw aan Topex Groep behoren en worden op basis van de Wet van 4 februari 1994 inzake auteursrechten en aanverwante rechten (Stb. 2006. Nr. 90, Pos. 631 met latere aanpassingen) beschermd. Kopieën, bewerken, publiceren en modificeren voor handelsdoeleinden van deze Gebruiksaanwijzing alsook enkele delen ervan zonder schriftelijke toestem

FR

## TRADUCTION DES INSTRUCTIONS ORIGINALES CHAUFFE-BATTERIE 58G044

ATTENTION! AVANT D'UTILISER L'OUTIL ÉLECTRIQUE, VEUILLEZ LIRE ATTENTIVEMENT CE MANUEL ET LE CONSERVER POUR RÉFÉRENCE.

## RÈGLEMENTS DE SÉCURITÉ SPÉCIFIQUES

ATTENTION! Respectez les règles de sécurité lors de l'utilisation du ventilateur. Pour votre propre sécurité et celle des autres, veuillez lire ce manuel avant d'utiliser le ventilateur. Veuillez conserver les instructions pour référence future.

- Cet outil de jardinage n'est pas destiné à être utilisé par des personnes (y compris des enfants) ayant des capacités physiques, sensorielles ou mentales limitées, ou des personnes n'ayant aucune expérience ou connaissance de l'équipement, sauf s'il est supervisé ou conformément aux instructions d'utilisation de l'équipement fourni, par des agents de sécurité.

• **RAPPELLES TOI.** L'opérateur ou l'utilisateur est responsable des accidents ou des dangers pour les autres personnes ou l'environnement.

### Préparation

- Portez toujours des chaussures solides et des pantalons longs lorsque vous travaillez.
- Utilisez toujours des équipements de protection individuelle tels que des lunettes de sécurité, des protège-oreilles.
- Avant de commencer le travail, vérifiez soigneusement la zone où vous allez travailler et retirez tous les objets qui pourraient être jetés par un jet d'air.

#### utilisation

- Travaillez toujours avec un pantalon long et des chaussures solides.
- Fonctionne uniquement en plein jour ou avec un très bon éclairage artificiel.
- Assurez-vous toujours que vos jambes se tiennent fermement. Travaillez soigneusement sur les surfaces en pente afin de ne pas perdre l'équilibre.
- Ne travaillez pas sans la buse installée.
- Assurez-vous que les ouvertures de ventilation dans le boîtier sont exemptes de saleté.
- Ne partagez pas l'outil de jardinage avec des enfants ou des personnes qui n'ont pas lu ce manuel.
- Arrêtez de travailler s'il y a des passants, des enfants ou des animaux dans le voisinage immédiat
- Ne dirigez pas la pollution causée par des rafales d'air et de feuilles vers les personnes.
- Tenez fermement l'outil de jardinage pendant le travail, assurez-vous d'une position de travail stable.

#### Maintenance et stockage

- Gardez tous les composants en bon état pour vous assurer que l'outil de jardin garantit un travail sûr.
- Remplacez les pièces usées ou endommagées pour des raisons de sécurité.
- Tenir hors de portée des enfants.

**ATTENTION! Malgré l'utilisation d'une construction sûre par conception, l'utilisation de mesures de protection et de mesures de protection supplémentaires, il existe toujours un risque résiduel de blessure pendant le travail.**

#### Explication des pictogrammes utilisés

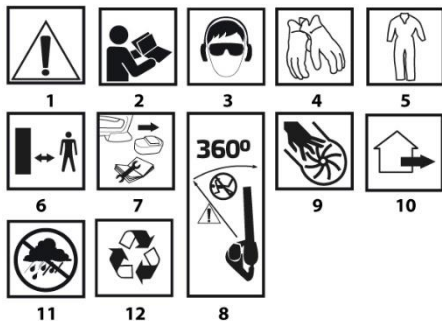

1. ATTENTION! Prenez des précautions particulières.
2. Lisez le manuel d'utilisation, respectez les consignes et la sécurité des conditions contenues dans ce !
3. Utilisez un équipement de protection individuelle (lunettes de sécurité, protège-oreilles).
4. Utilisez des gants de protection.
5. Utilisez des vêtements de protection.
6. Gardez une distance de sécurité par rapport au dispositif de jardinage fonctionnel.
7. Retirez la batterie de l'appareil avant d'effectuer toute opération de réglage ou de nettoyage.
8. Assurez-vous que les personnes à proximité sont à une distance sûre de l'outil de jardinage et qu'elles ne sont pas blessées par des corps étrangers flottant dans l'air.
9. Ne mettez pas votre main dans les trous pendant que l'outil fonctionne.

10. Appareil de jardin conçu pour travailler à l'extérieur.
11. Protégez l'appareil contre l'humidité.
12. Recyclage



## CONSTRUCTION ET APPLICATION

Le souffleur de batterie est un appareil de type manuel. Le variateur est un moteur à collecteur CC. Le souffleur de batterie est un appareil destiné aux travaux de nettoyage autour de la maison et du jardin. Il est idéal pour nettoyer et enlever les feuilles, l'herbe coupée, les aiguilles de conifères tombées des terrasses, des routes et des chemins. Cet appareil n'est pas destiné à un usage industriel et est destiné à une utilisation en extérieur.

**ATTENTION! N'utilisez pas l'appareil à des fins autres que celles pour lesquelles il a été conçu.**

## DESCRIPTION DES SITES WEB GRAPHIQUES

La numérotation ci-dessous fait référence aux composants de l'appareil indiqués sur les pages graphiques de ce manuel.

1. Buse inférieure
2. Buse supérieure
3. Commutateur turbo
4. Bouton de verrouillage de l'interrupteur
5. Poignée
6. Commutateur

\* Il peut y avoir des différences entre le dessin et le produit.

## EQUIPEMENT ET ACCESSOIRES

1. Buses - 2 pièces.
2. Ceinture d'épaule - 1 article

## PRÉPARATION AU TRAVAIL

### INSTALLATION / DEMONTAGE DE LA BUSE

- Connectez la buse inférieure ( 1 ) à la buse supérieure( 2 ) ( fig.A ).
- Faites glisser les buses sur la buse du ventilateur et tournez ( fig. B ).
- Démontez les buses dans l'ordre inverse de leur montage.

### INSTALLATION ET RÉGLAGE DE LA CEINTURE D'ÉPAULE

**ATTENTION! Lors de l'installation et du réglage de la bandoulière, coupez le moteur.**

Un ajustement correct de la bandoulière facilite le travail.

- Insérez le mousqueton de la bandoulière dans le support du boîtier de l'appareil.
- Utilisez la pince pour régler la longueur de la bandoulière afin que la buse soit dans la position la plus pratique.

## TRAVAIL / RÉGLAGES

### ALLUMÉ ÉTEINT

**ATTENTION! Installez les piles avant la mise en service. L'appareil nécessite l'utilisation de 2 piles, sinon il ne fonctionnera pas. Pour que l'appareil fonctionne correctement, les batteries doivent être de la même capacité et chargées de manière similaire.**

**ATTENTION! Avant d'insérer les piles dans l'appareil, vérifiez toujours que l'interrupteur fonctionne correctement et revient en position «OFF» lorsqu'il est relâché.**

Le ventilateur a un bouton de verrouillage de l'interrupteur ( 4 ) pour un fonctionnement continu situé des deux côtés de la poignée ( 5 ).

**Mise en marche** - appuyez sur l'interrupteur ( 6 ) ( fig. C ).

**Arrêt** - relâchez la pression sur le bouton de l'interrupteur ( 6 ).

### Travail continu

**Mise en marche** - appuyez sur le bouton de l'interrupteur ( 6 ) puis appuyez sur le bouton de verrouillage de l'interrupteur ( 4 ), relâchez la pression sur le bouton de l'interrupteur ( 6 ) ( fig. D ).

**Arrêt** - appuyez et relâchez l'interrupteur ( 6 ).

## RÉGLAGE DE LA RÉSISTANCE À L'AIR

Le ventilateur vous permet de travailler avec différentes forces de soufflage. La force de soufflage est réglée par le degré de pression sur le bouton de l'interrupteur ( 6 ) ( Fig. E ).

## BOUTON TURBO

L'option turbo est une augmentation momentanée des révolutions du moteur et de la puissance de soufflage pendant le fonctionnement de l'appareil.

Le bouton turbo ( 3 ) ne fonctionne que pendant environ 3 secondes, quelle que soit la durée pendant laquelle le bouton est enfoncé.

Pour redémarrer l'option turbo, relâchez la pression du bouton de l'interrupteur turbo ( 3 ) et appuyez à nouveau ( fig. F ).

## TRAVAIL DU SOUFFLEUR

Tenez fermement le ventilateur à la main et effectuez l'opération de soufflage.

Dirigez le flux d'air vers l'avant et déplacez-vous lentement, soufflez les feuilles et les déchets devant vous.

Lorsque vous soufflez autour d'un bâtiment, d'une grosse pierre ou d'un véhicule, dirigez la buse loin d'eux.

Lorsque vous effectuez des opérations de coin, commencez au coin, puis déplacez-vous vers une zone large.

## ENTRETIEN ET MAINTENANCE

**ATTENTION! Avant d'effectuer toute opération d'installation, de réglage, de réparation ou de maintenance, les piles doivent être retirées de l'appareil.**

## ENTRETIEN ET STOCKAGE

- Après chaque utilisation, essuyez l'extérieur du souffleur avec un chiffon imbibé d'eau savonneuse.
- N'utilisez pas de produits de nettoyage ou de solvants car ils peuvent endommager les pièces en plastique .
- Assurez-vous qu'aucune eau ne pénètre dans l'appareil.
- Gardez toujours libres les ouvertures de ventilation du boîtier du moteur.
- Seules les procédures de maintenance décrites dans ce manuel peuvent être effectuées sur l'appareil. Toutes les autres activités ne peuvent être effectuées que par un centre de service agréé.
- N'apportez aucune modification à la conception de l'appareil.
- Lorsqu'il n'est pas utilisé, le ventilateur doit être rangé propre, sur une surface plane, dans un endroit sec hors de portée des enfants.
- Tous les défauts doivent être éliminés par le service après-vente agréé du fabricant.

## SPÉCIFICATIONS TECHNIQUES

### DONNÉES COTÉES

Souffleur de batterie 58G044	
Paramètre	Valeur
Voltage de batterie	36 V DC (2x18V DC)
La vitesse du moteur	20000 min .
Débit d'air	150 km / h
classe de protection	III
Poids (sans piles)	2,5 kg
Année de production	2020
58G044 signifie à la fois le type et la désignation de la machine	

### DONNÉES SUR LE BRUIT ET LES VIBRATIONS

Niveau de pression acoustique	L <sub>...</sub> = 82,2 dB (A) K = 3 dB (A)
Niveau de puissance acoustique	L <sub>...</sub> = 95,6 dB (A) K = 3 dB (A)
Valeur d'accélération	a = 2,54 m / s <sup>2</sup> - K = 1,5 m / s <sup>2</sup>

## Informations sur le bruit et les vibrations

Le niveau de bruit émis par l'appareil est décrit par: le niveau de pression acoustique  $L_p$  et le niveau de puissance acoustique  $L_w$  (où  $K$  est l'incertitude de mesure). La vibration émise par l'appareil est décrite par la valeur de l'accélération de vibration  $a$  (où  $K$  est l'incertitude de mesure).

Le niveau de pression acoustique émis  $L_p$ , le niveau de puissance acoustique  $L_w$  et la valeur d'accélération des vibrations  $a$  donnée dans ce manuel ont été mesurés conformément à la norme EN 60335-1. Le niveau de vibration donné a peut être utilisé pour comparer les appareils et évaluer initialement l'exposition aux vibrations.

Le niveau de vibration donné n'est représentatif que pour les applications de base de l'appareil. Si l'appareil est utilisé pour d'autres applications ou avec d'autres outils de travail, le niveau de vibration peut changer. Des niveaux de vibration plus élevés seront affectés par une maintenance insuffisante ou trop rare de l'appareil. Les causes mentionnées ci-dessus peuvent entraîner une exposition accrue aux vibrations pendant toute la période de travail.

**Pour estimer avec précision l'exposition aux vibrations, tenez compte des périodes pendant lesquelles l'appareil est éteint ou lorsqu'il est allumé mais n'est pas utilisé. Après une estimation minutieuse de tous les facteurs, l'exposition totale aux vibrations peut être beaucoup plus faible.**

Afin de protéger l'utilisateur contre les effets des vibrations, des mesures de sécurité supplémentaires doivent être introduites, telles que: maintenance cyclique de l'appareil et des outils de travail, protection de la température à droite et bonne organisation du travail.

## PROTECTION DE L'ENVIRONNEMENT



Les appareils électriques usagés ne doivent pas être jetés avec les ordures ménagères, mais apportés dans un point de collecte sélective pour le recyclage. Contactez les autorités locales ou votre revendeur pour des conseils en matière de recyclage. Le matériel électrique et électronique usagé contient des substances nocives pour l'environnement. Le matériel non recyclé constitue une menace potentielle pour l'environnement et la santé humaine.

\* Sujet à changement sans préavis.

« Grupa Topex Spółka z ograniczoną odpowiedzialnością » Spółka komandytowa domiciliée à Varsovie, ul. Pograniczna 2/4 (ci-après dénommé : « Grupa Topex ») informe que tous les droits d'auteur sur le contenu de cette notice (ci-après dénommée : « Notice »), y compris notamment les textes, les photographies, les schémas, les figures, ainsi que la mise en page, appartiennent uniquement à Grupa Topex et font l'objet d'une protection juridique conformément à la loi du 4 février 1994 sur le droit d'auteur et les droits voisins (J. O. 2006 n° 90 pos. 631, telle que modifiée). La copie, le traitement, la publication, les modifications à des fins commerciales de l'ensemble ou d'une partie de la présente Notice sans l'autorisation écrite de Grupa Topex sont strictement interdits et peuvent engager la responsabilité civile et juridique.