

# GRAPHITE

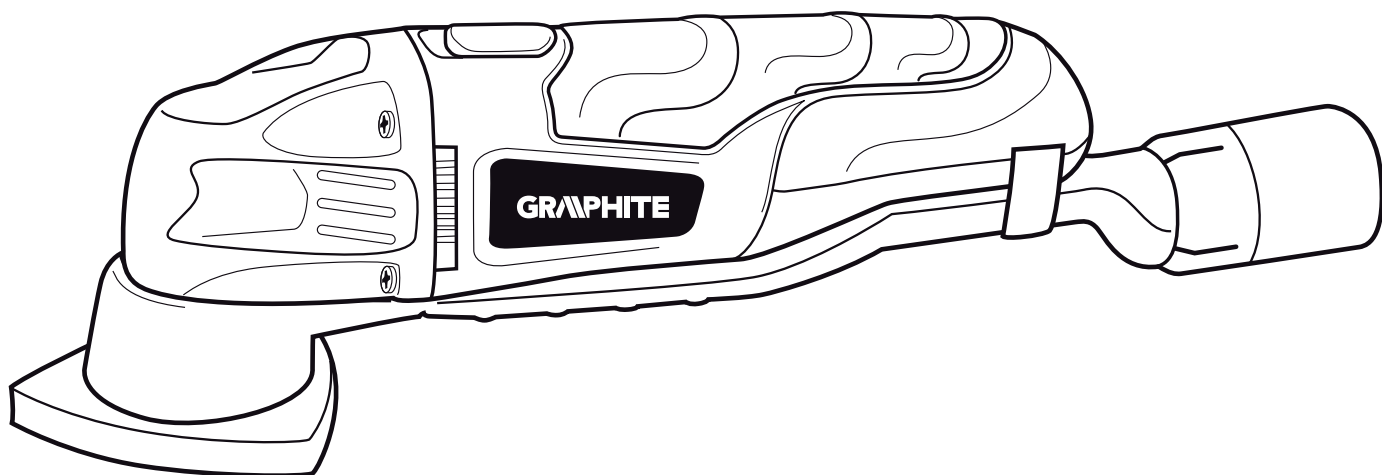

**PL** URZĄDZENIE WIELOFUNKCYJNE

**GB** MULTI-FUNCTION TOOL

**DE** MEHRFUNKTIONSGERÄT

**RU** МНОГОФУНКЦИОНАЛЬНЫЙ ИНСТРУМЕНТ

**UA** БАГАТОФУНКЦІЙНИЙ ПРИСТРІЙ

**HU** TÖBBFUNKCIÓS BERENDEZÉS

**RO** DISPOZITIV MULTIFUNCȚIONAL

**CZ** MULTIFUNKČNÍ ZAŘÍZENÍ

**SK** MULTIFUNKČNÉ ZARIADENIE

**SL** VEČFUNKCIJSKA NAPRAVA

**LT** DAUGIAFUNKCINIS ĮRANKIS

**LV** DAUDZFUNKCIONĀLĀ IEKĀRTA

**EE** MULTIFUNKTSIONAALNE SEADE

**BG** МУЛТИФУНКЦИОНАЛНО УСТРОЙСТВО

**HR** VIŠENAMJENSKI UREĐAJ

**SR** VIŠEFUNKCIONALNI UREĐAJ

**GR** ΕΡΓΑΛΕΙΟ ΠΟΛΛΑΠΛΩΝ ΧΡΗΣΕΩΝ

**ES** DISPOSITIVO MULTIFUNCIÓN

**IT** DISPOSITIVO MULTIFUNZIONE

**PT** DIPOSITIVO MULTIFUNCIONAL

**FR** APPAREIL MULTIFONCTION

**NL** MULTIFUNCTIONEEL TOESTEL

## 59G022





<b>PL</b>	<b>INSTRUKCJA OBSŁUGI</b>	<b>5</b>
<b>GB</b>	<b>INSTRUCTION MANUAL</b>	<b>11</b>
<b>DE</b>	<b>BETRIEBSANLEITUNG</b>	<b>15</b>
<b>RU</b>	<b>РУКОВОДСТВО ПО ЭКСПЛУАТАЦИИ</b>	<b>19</b>
<b>UA</b>	<b>ІНСТРУКЦІЯ З ЕКСПЛУАТАЦІЇ</b>	<b>24</b>
<b>HU</b>	<b>HASZNÁLATI UTASÍTÁS</b>	<b>29</b>
<b>RO</b>	<b>INSTRUCTIUNI DE DESERVIRE</b>	<b>33</b>
<b>CZ</b>	<b>INSTRUKCE K OBSLUZE</b>	<b>37</b>
<b>SK</b>	<b>NÁVOD NA OBSLUHU</b>	<b>41</b>
<b>SL</b>	<b>NAVODILA ZA UPORABO</b>	<b>45</b>
<b>LT</b>	<b>APTARNAVIMO INSTRUKCIJA</b>	<b>49</b>
<b>LV</b>	<b>LIETOŠANAS INSTRUKCIJA</b>	<b>53</b>
<b>EE</b>	<b>KASUTUSJUHEND</b>	<b>57</b>
<b>BG</b>	<b>ИНСТРУКЦИЯ ЗА ОБСЛУЖВАНЕ</b>	<b>61</b>
<b>HR</b>	<b>UPUTE ZA UPOTREBU</b>	<b>66</b>
<b>SR</b>	<b>UPUTSTVO ZA UPOTREBU</b>	<b>70</b>
<b>GR</b>	<b>ΟΔΗΓΙΕΣ ΧΡΗΣΗΣ</b>	<b>74</b>
<b>ES</b>	<b>INSTRUCCIONES DE USO</b>	<b>78</b>
<b>IT</b>	<b>MANUALE PER L'USO</b>	<b>82</b>
<b>PT</b>	<b>MANUAL DE INSTRUÇÕES</b>	<b>86</b>
<b>FR</b>	<b>LA NOTICE D'EMPLOI</b>	<b>90</b>
<b>NL</b>	<b>GEBRUIKSAANWIJZING</b>	<b>95</b>

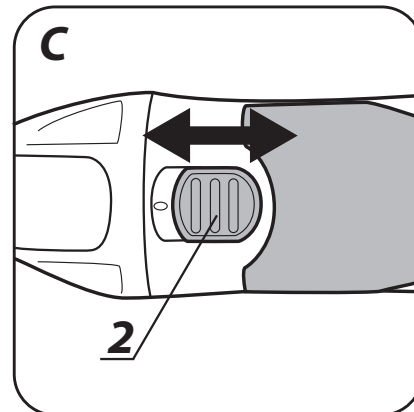
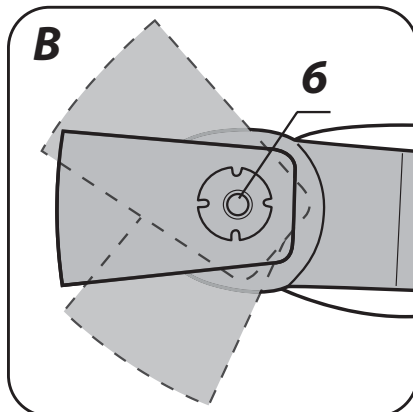
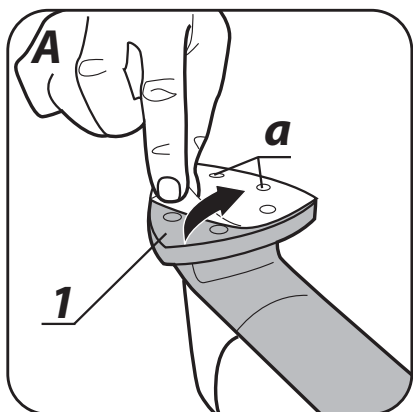
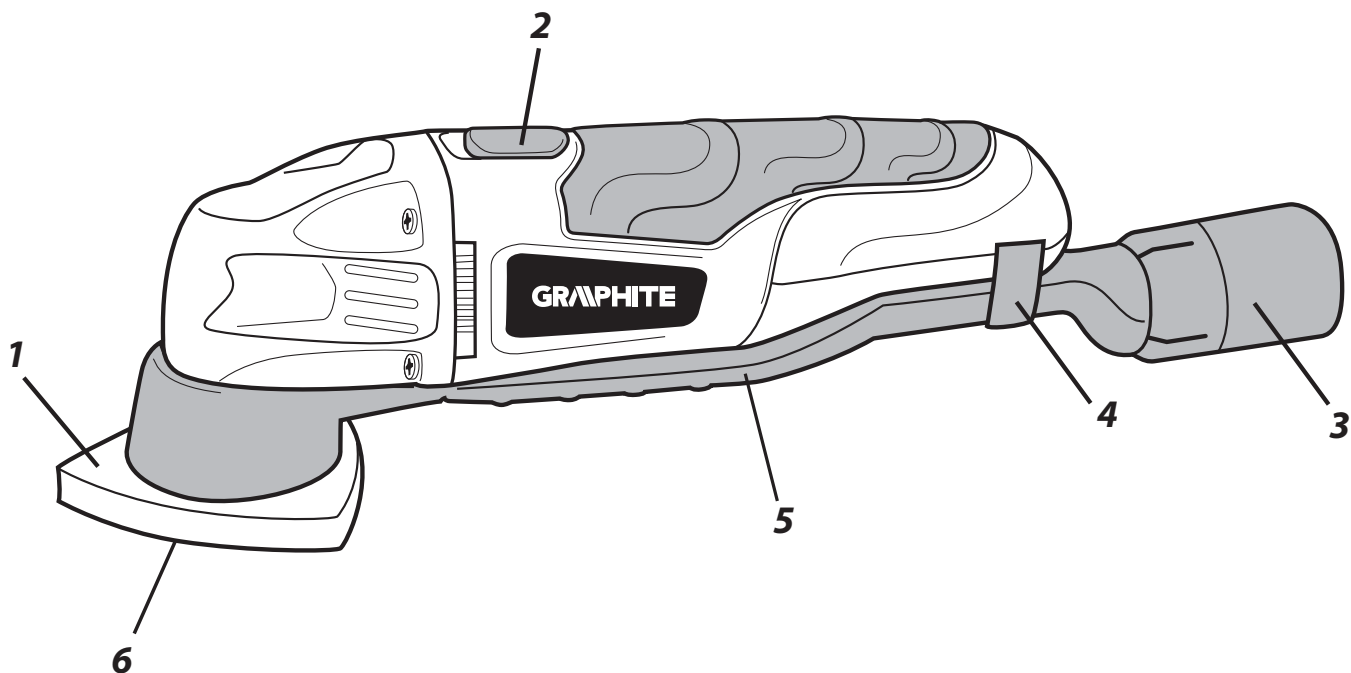

### URZĄDZENIE WIELOFUNKCYJNE 59G022

UWAGA: PRZED PRZYSTĄPIENIEM DO UŻYTKOWANIA ELEKTRONARZĘDZIA NALEŻY UWAŻNIE PRZECZYTAĆ NINIEJSZĄ INSTRUKCJĘ I ZACHOWAĆ JĄ DO DALSZEGO WYKORZYSTANIA.

### SZCZEGÓŁOWE PRZEPISY BEZPIECZEŃSTWA

#### SZCZEGÓŁOWE ZASADY BEZPIECZEŃSTWA (URZĄDZENIE WIELOFUNKCYJNE)

- W czasie pracy należy dłonią zamkniętą pewnie trzymać urządzenie.
- Przed włączeniem urządzenia należy upewnić się czy narzędzie nie dotyka do materiału, który ma być obrabiany.
- Przed przecinaniem podłogi, ściany lub innej powierzchni należy upewnić się, czy w zasięgu gięcia nie znajdują się przewody elektryczne, gazowe. Przecięcie przewodu pod napięciem może spowodować porażenie prądem a uszkodzenie przewodu gazowego może doprowadzić do wybuchu.
- Nie wolno dotykać części urządzenia, które są w ruchu.
- Nie wolno odkładać urządzenia przed jego całkowitym zatrzymaniem .
- Przed włączeniem urządzenia, uchwycić je pewnie w dłoni.
- Nie należy dotykać brzeszczotu i obrabianego materiału tuż po zakończeniu pracy, elementy te mogą być silnie rozgrzane i mogą spowodować oparzenie.
- W celu wymiany brzeszczotu lub papieru ściernego, należy uprzednio wyłączyć urządzenie włącznikiem i odczekać, aż narzędzie przestanie pracować, następnie należy odłączyć narzędzie od gniazda zasilania.
- Przed rozpoczęciem pracy należy sprawdzić czy pod materiałem obrabianym jest dostateczna przestrzeń, chroniąca przed uszkodzeniem brzeszczotem stołu, podłogi.
- Należy stosować maskę przeciwpyłową. Pył powstający podczas pracy, jest szkodliwy dla zdrowia.
- W pomieszczeniu w którym za pomocą urządzenia usuwana jest farba zawierająca związki ołowiu, nie wolno spożywać posiłków, pić, palić nie powinny również przebywać osoby trzecie. Kontakt lub wdychanie pyłów zawierających związki ołowiu może zagrażać zdrowiu.
- Do urządzenia przed szlifowaniem, należy podłączyć instalację odciągającą pył.
- Urządzenie nie jest przystosowane do pracy na mokro.
- Przewód zasilający urządzenia zawsze należy trzymać z dala od części będących w ruchu.
- W przypadku stwierdzenia nietypowego zachowania urządzenia, dymienia, wydawania dziwnych odgłosów należy natychmiast wyłączyć urządzenie i wyjąć wtyczkę z gniazda zasilania.
- W celu zapewnienia właściwego chłodzenia urządzenia w czasie pracy, otwory wentylacyjne w obudowie nie powinny być zasłaniane.

**UWAGA! Urządzenie służy do pracy wewnątrz pomieszczeń.**

**Mimo zastosowania konstrukcji bezpiecznej z samego założenia, stosowania środków zabezpieczających i dodatkowych środków ochronnych, zawsze istnieje ryzyko szczałtkowe doznania urazów podczas pracy.**

#### BUDOWA I ZASTOSOWANIE

Urządzenie wielofunkcyjne napędzane jest jednofazowym silnikiem komutatorowym, którego prędkość obrotowa zamieniona została na ruch oscylacyjny. Możliwość użycia różnych narzędzi roboczych pozwala na dostosowanie ich do wykonania różnego rodzaju prac. Tego typu elektronarzędzie jest szeroko stosowane do: piłowania i przecinania drewna, materiałów drewnopochodnych, tworzyw sztucznych, metali nieżelaznych oraz elementów mocujących (np. gwoździ, śrub itp.).

Można wykorzystywać je również do obróbki miękkich płytek ceramicznych, szlifowania oraz skrobienia na sucho niewielkich powierzchni. Zaletą urządzenia jest możliwość obróbki w/w materiałów w miejscach trudnodostępnych lub w pobliżu krawędzi.

Obszary jego użytkowania to wykonawstwo drobnych prac modelarskich, ślusarskich, stolarskich oraz wszelkich prac z zakresu samodzielnej działalności amatorskiej (majsterkowanie).



**Nie wolno używać elektronarzędzia niezgodnie z jego przeznaczeniem. Elektronarzędzie należy stosować wyłącznie z oryginalnym osprzętem.**

## OPIS STRON GRAFICZNYCH

Poniższa numeracja odnosi się do elementów urządzenia przedstawionych na stronach graficznych niniejszej instrukcji.

1. Stopa szlifierska
2. Włącznik
3. Adapter
4. Klamra
5. Nakładka odprowadzania pyłu
6. Śruba mocująca z podkładką

\* Mogą występować różnice między rysunkiem a wyrobem.

## OPIS UŻYTYCH ZNAKÓW GRAFICZNYCH



UWAGA



OSTRZEŻENIE



MONTAŻ/USTAWIENIA



INFORMACJA

## WYPOSAŻENIE I AKCESORIA



- |   |          |
|---|----------|
| 1. Końcówki robocze różne                           | - 2 szt. |
| 2. Papier ścierny (80#)                             | - 5 szt. |
| 3. Nakładka odprowadzania pyłu z adapterem + klamra | - 1 kpl. |
| 4. Klucz sześciokątny                               | - 1 szt. |

## PRZYGOTOWANIE DO PRACY

### WYBÓR NARZĘDZIA ROBOCZEGO

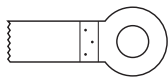

W poniższej tabeli pokazane zostały przykłady użycia narzędzi roboczych.

	Nazwa	Rodzaj materiału	Przeznaczenie	Przykład
	<b>Brzeszczot do drewna HCS</b>	Drewno, materiały drewnopochodne, tworzywa sztuczne.	Cięcia rozdzielające i wgłębne w narożnikach i miejscach trudno dostępnych, w pobliżu powierzchni.	Wycięcia w płytach meblowych, skracanie listew podłogowych, cięcia wgłębne przy pasowaniu paneli podłogowych.
	<b>Stopa szlifierska Delta</b>	Drewno, materiały drewnopochodne, materiały abrazyjne.	Szlifowanie w miejscach trudnodostępnych i narożnikach na twardym podłożu.	Usuwanie zaprawy lub kleju do płytek ceramicznych, szlifowanie drewna litego, polerowanie.

### NAKLADANIE / WYMIANA PAPIERU ŚCIERNEGO



Stopa szlifierska wyposażona jest w system montażu na tzw. rzep celem szybkiej i łatwej wymiany papieru ściernego. W zależności od rodzaju obrabianego materiału i pożądanego stopnia usuwania materiału należy wybrać papier ścierny o właściwej gradacji. Dopuszcza się stosowanie wszystkich rodzajów papieru ściernego jak również włókniny lub filcu polerskiego.



**Należy używać tylko odpowiedni papier ścierny z otworami (perforowany).**



- Zbliżyć papier ścierny do stopy szlifierskiej (1).
- Umieścić papier ścierny tak, aby jego otwory (a) pokrywały się z otworami w stopie szlifierskiej (1).
- Docisnąć papier do stopy szlifierskiej (1).

- Upewnić się, czy otwory w papierze ściernym i stopie szlifierskiej w pełni pokrywają się, co zapewni optymalną możliwość odprowadzania pyłu.
- Aby zdjąć papier ścierny należy odchylić go z jednej strony, a następnie pociągnąć (**rys. A**).

## MOCOWANIE NARZĘDZI ROBOCZYCH

-  Wyjąć ewentualnie uprzednio zamontowane narzędzie robocze.
- Odkręcić za pomocą klucza sześciokątnej śrubę (6), zdjąć podkładkę i wyjąć narzędzie robocze.
- Umieścić narzędzie robocze w uchwycie narzędziowym w taki sposób, aby zamknąć zatrzaskowe połączenia narzędzia z uchwytem narzędziowym.
- Aby umożliwić pracę w pozycji najbardziej dogodnej i bezpiecznej dla obsługującego, narzędzia robocze można nałożyć na uchwyt narzędziowy w dowolnych pozycjach zatrzaskowych (**rys. B**).
- Narzędzie robocze powinno być nałożone w ten sposób, aby wygięciem skierowane było do dołu.
- Zamocować narzędzie robocze zakładając podkładkę i dokręcając śrubę (6).

 **Sprawdzić poprawność zamocowania narzędzia roboczego. Niewłaściwie lub niedokładnie zamontowane narzędzia robocze mogą się podczas pracy obsunąć i spowodować zagrożenie dla osoby obsługującej.**

## ODPROWADZANIE PYŁU

 **Pyły niektórych materiałów jak: powłoki malarskie z zawartością ołowiu, niektóre gatunki drewna np. dębiny lub buczyny czy materiały zawierające azbest mogą stanowić zagrożenie dla zdrowia. Dlatego też, zaleca się stosowanie zewnętrznych systemów odprowadzania pyłu, dobrą wentylację stanowiska pracy i używanie maski przeciwpyłowej z pochłaniaczem.**

 Urządzenie posiada w swoim wyposażeniu nakładkę do odprowadzania pyłu, którą po zamontowaniu należy podłączyć do zewnętrznego systemu odciągania pyłu np. odkurzacza dostosowanego do rodzaju pyłu.

-  Wyjąć ewentualnie już zamontowane narzędzie robocze.
- Założyć nakładkę odprowadzania pyłu (5) i spiąć klamrą (4).
- Podłączyć wąż ssący np. odkurzacza do adaptera (3) nakładki odprowadzania pyłu (5).
- Zamontować narzędzie robocze w uchwycie narzędziowym.

## PRACA / USTAWIENIA

### WŁĄCZANIE / WYŁĄCZANIE

 **Napięcie sieci musi odpowiadać wielkości napięcia podanego na tabliczce znamionowej urządzenia.**

 **Włączenie** - przesunąć włącznik (2) do przodu w poz. **I** (**rys. C**).

**Wyłączenie** - przesunąć włącznik (2) do tyłu w poz. **O**.

 **Uważać, aby nie przesłonić otworów w obudowie służących do wentylacji silnika urządzenia.**

### ZASADA DZIAŁANIA

 Dzięki częstotliwości oscylacji 20000/min pod kątem 2,8° elektronarzędzie umożliwia precyzyjną pracę w niewielkich przestrzeniach i narożach.

### PIŁOWANIE / PRZECINANIE

 **Należy stosować jedynie nieuszkodzone w dobrym stanie technicznym narzędzia robocze.**

**Przed przystąpieniem do piłowania lub przecinania drewna, płyt wiórowych, materiałów drewnopochodnych itp. należy sprawdzić, czy nie zawierają one ciał obcych, takich jak gwoździe, śruby itp. Usunąć ciała obce lub użyć właściwego brzeszczotu do ich usunięcia. Cięć wgłębnym można dokonywać tylko w miękkich materiałach jak drewno, płyty gipsowe lub podobne.**

**Przecinanie płytek ceramicznych powoduje szybsze zużycie narzędzia roboczego.**

### SZLIFOWANIE

 Wydajność pracy podczas szlifowania powierzchni uzależniona jest w głównej mierze od rodzaju i jakości papieru ściernego, oraz siły nacisku podczas obróbki. Nadmierny nacisk nie prowadzi do zwiększenia wydajności szlifowania, lecz do szybszego zużycia papieru ściernego oraz może być przyczyną przegrzania elektronarzędzia. Należy pracować z umiarkowanym, równomiernym naciskiem.

Celem dokładnego oszlifowania narożników lub krawędzi w miejscach trudnodostępnych można szlifować wierzchołkiem lub krawędzią płyty szlifierskiej.

 Prace szlifierskie powinny być wykonywane jedynie z podłączonym systemem odsysania pyłu. Nie należy używać papieru ściernego, którym szlifowano metal do obróbki innych materiałów.

## OBSŁUGA I KONSERWACJA

 Przed przystąpieniem do jakichkolwiek czynności związanych z instalowaniem, regulacją, naprawą lub obsługą należy wyjąć wtyczkę przewodu zasilającego z gniazdka sieciowego.

-  • Urządzenie należy zawsze utrzymywać w czystości.
- Do czyszczenia nie należy stosować wody lub innych cieczy.
- Elektronarzędzie należy czyścić za pomocą szczotki lub suchego kawałka tkaniny.
- Narzędzia robocze należy czyścić za pomocą szczotki drucianej.
- Regularnie należy czyścić szczeliny wentylacyjne, aby nie dopuścić do przegrzania silnika.
- W przypadku występowania nadmiernego iskrzenia na komutatorze zlecić sprawdzenie stanu szczotek węglowych silnika osobie wykwalifikowanej.
- Urządzenie zawsze należy przechowywać w miejscu suchym, niedostępnym dla dzieci.

### WYMIANA SZCZOTEK WĘGLOWYCH

 Zużyte (krótsze niż 5 mm), spalone lub pęknięte szczotki węglowe silnika należy natychmiast wymienić. Zawsze dokonuje się jednocześnie wymiany obu szczotek węglowych. Czynność wymiany szczotek węglowych należy powierzyć wyłącznie osobie wykwalifikowanej wykorzystując części oryginalne.

 Wszelkiego rodzaju usterki powinny być usuwane przez autoryzowany serwis producenta.

## PARAMETRY TECHNICZNE

### DANE ZNAMIONOWE

Urządzenie wielofunkcyjne	
Parametr	Wartość
Napięcie zasilania	230 V AC
Częstotliwość zasilania	50 Hz
Moc znamionowa	180 W
Liczba oscylacji na biegu jałowym	20000 min <sup>-1</sup>
Kąt oscylacji	2,8°
Wymiar stopy	80 x 80 x 80 mm
Klasa ochronności	II
Masa	1,35 kg
Rok produkcji	2016

### DANE DOTYCZĄCE HAŁASU I DRGAŃ

Poziom ciśnienia akustycznego:  $L_{pA} = 84 \text{ dB(A)}$   $K = 3 \text{ dB(A)}$

Poziom mocy akustycznej:  $L_{wA} = 95 \text{ dB(A)}$   $K = 3 \text{ dB(A)}$

Wartość przyspieszeń drgań:  $a_h = 9 \text{ m/s}^2$   $K = 1,5 \text{ m/s}^2$

## OCHRONA ŚRODOWISKA / CE



Produktów zasilanych elektrycznie nie należy wyrzucać wraz z domowymi odpadkami, lecz oddać je do utylizacji w odpowiednich zakładach. Informacji na temat utylizacji udzieli sprzedawca produktu lub miejscowe władze. Zużyty sprzęt elektryczny i elektroniczny zawiera substancje nieobojętne dla środowiska naturalnego. Sprzęt nie poddany recyklingowi stanowi potencjalne zagrożenie dla środowiska i zdrowia ludzi.

\* Zastrzega się prawo dokonywania zmian.

„Grupa Topex Spółka z ograniczoną odpowiedzialnością” Spółka komandytowa z siedzibą w Warszawie, ul. Pograniczna 2/4 (dalej: „Grupa Topex”) informuje, iż wszelkie prawa autorskie do treści niniejszej instrukcji (dalej: „Instrukcja”), w tym m.in. jej tekstu, zamieszczonych fotografii, schematów, rysunków, a także jej kompozycji, należą wyłącznie do Grupy Topex i podlegają ochronie prawnej zgodnie z ustawą z dnia 4 lutego 1994 roku, o prawie autorskim i prawach pokrewnych (tj. Dz. U. 2006 Nr 90 Poz 631 z późn. zm.). Kopiowanie, przetwarzanie, publikowanie, modyfikowanie w celach komercyjnych całości Instrukcji jak i poszczególnych jej elementów, bez zgody Grupy Topex wyrażonej na piśmie, jest surowo zabronione i może spowodować pociągnięcie do odpowiedzialności cywilnej i karnej.



**Deklaracja Zgodności WE**  
*/EC Declaration of Conformity/  
/Megfelelési Nyilatkozat (EK)/*



**Producent/Manufacturer/Gyártó/**

Grupa Topex Sp. z o.o. Sp. k.  
Ul. Pograniczna 2/4, 02-285 Warszawa, Polska

**Wyrób/Product/Termék/**

**Urządzenie wielofunkcyjne**  
*/Multi Function Tool/  
/Többfunkciós berendezés /*

**Model/Model/Modell/**

**59G022**

**Numer seryjny/Serial number/Sorszám/ 00001 ÷ 99999**

Opisany wyżej wyrób jest zgodny z następującymi dokumentami:  
*/The above listed product is in conformity with the following UE Directives:/  
/A fent jelzett termék megfelel az alábbi irányelveknek:/*

Dyrektywa Maszynowa 2006/42/WE  
*/Machinery Directive 2006/42/EC/  
/ 2006/42/EK Gépek /*

Dyrektywa o Kompatybilności Elektromagnetycznej 2014/30/UE  
*/EMC Directive 2014/30/EU /  
/2014/30/EK Elektromágneses összeférhetőség/*

Dyrektywa o RoHS 2011/65/UE  
*/RoHS Directive 2011/65/UE/  
2011/65/EK RoHS*

oraz spełnia wymagania norm:  
*/and fulfils requirements of the following Standards:/  
/valamint megfelel az alábbi szabványoknak:/*

EN 60745-1/A11:2010; EN 60745-2-4/A11:2011; EN ISO 12100:2010  
EN 55014-1:2006/+A1:2009/+A2:2011 ; EN 55014-2:1997/+A1:2001/+A2:2008 ;  
EN 61000-3-2:2014 ; EN 61000-3-3:2013

Jednostka notyfikowana */Noified body//Bejelentett szervezet/*

TÚV SÜD Product Service GmbH, Ridlerstraße 65, 80339 München, Germany NB. 0123

Ostatnie dwie cyfry roku, w którym umieszczono znak CE: 14  
*/Last two figures of CE marking year:/  
/A CE jelzés felhelyezése évének utolsó két számjegye:/*

Nazwisko i adres osoby mającej miejsce zamieszkania lub siedzibę w UE upoważnionej do przygotowania dokumentacji technicznej

*/Name and address of the person who established in the Community and authorized to compile the technical file/*

*/A műszaki dokumentáció összeállítására felhatalmazott, a közösség területén lakóhellyel vagy székhellyel rendelkező személy neve és címe./*

Paweł Szopa  
ul. Pograniczna 2/4  
02-285 Warszawa

Paweł Szopa  
Pełnomocnik ds. jakości firmy GRUPA TOPEX  
*/GRUPA TOPEX Quality Agent /*

*/A GRUPA TOPEX Minőségügyi meghatalmazott képviselője/  
Warszawa, 2016-04-21*

## GWARANCJA I SERWIS

 Warunki gwarancji oraz opis postępowania w przypadku reklamacji zawarte są w załączonej Karcie Gwarancyjnej.

Serwis Centralny  
GTX Service  
Ul. Pograniczna 2/4  
02-285 Warszawa

tel. +48 22 573 03 85  
fax. +48 22 573 03 83  
e-mail [graphite@gtxservice.pl](mailto:graphite@gtxservice.pl)

Sieć Punktów Serwisowych do napraw gwarancyjnych i pogwarancyjnych dostępna na platformie internetowej **[gtxservice.pl](http://gtxservice.pl)**

GRAPHITE zapewnia dostępność części zamiennych oraz materiałów eksploatacyjnych dla urządzeń i elektronarzędzi. Pełna oferta części i usług na **[gtxservice.pl](http://gtxservice.pl)**.

Zeskanuj QR kod i wejdź na **[gtxservice.pl](http://gtxservice.pl)**



### MULTI PURPOSE TOOL 59G022

CAUTION: BEFORE USING THE POWER TOOL READ THIS MANUAL CAREFULLY AND KEEP IT FOR FUTURE REFERENCE.

## DETAILED SAFETY REGULATIONS

### DETAIL SAFETY RULES (MULTI PURPOSE TOOL)

- During operation hold the tool firmly in closed hand.
- Before switching the tool on make sure it does not touch processed material.
- Before cutting floor, wall or other surface make sure the cut area is free from gas or electric installation. Cutting a live wire may cause electric shock and cutting gas pipe may cause explosion.
- Do not touch moving parts of the tool.
- Do not put the tool aside before it stops completely.
- Hold the tool firmly in your hand before switching it on.
- Do not touch blade and processed material just after the work has been finished, these pieces may be very hot and may cause burns.
- To replace blade or sanding paper, first switch the tool off with the switch and wait until it stops working, then disconnect the tool from mains socket.
- Prior to operation check if there is enough space under processed material to avoid table or floor damage with the blade.
- Use anti-dust mask. Dust produced during operation is harmful to health.
- Do not eat, drink or smoke in a room, where paint with lead compounds is removed with this tool. There should be no bystanders in the room. Contact with or inhalation of dusts with lead compounds may be harmful to health.
- Before sanding connect dust extraction system to the tool.
- The tool is not designed for wet operation.
- Keep the power cord away from moving parts of the tool at all times.
- When you see unusual behaviour of the tool, smoke or hear strange noises, immediately switch off the tool and remove the plug from mains socket.
- To ensure proper cooling during tool operation keep the ventilation holes unobstructed.

**CAUTION! This device is designed to operate indoors.**

**The design is assumed to be safe, protection measures and additional safety systems are used, nevertheless there is always a small risk of injuries at work.**

### CONSTRUCTION AND USE

Multi purpose tool is driven by single-phase motor whose rotation is changed to oscillations. Various working tools available for the tool allows for use in various types of tasks. This type of power tool is widely used for: cutting wood, wood-based materials, plastics, non-ferrous metals and joining parts (nails, bolts etc.). It can also be used to process soft ceramic tiles, sanding and dry scraping small surfaces. Possibility of processing abovementioned materials in hardly accessible places and close to edges is an advantage of the tool.

Range of use covers the following tasks: small model making, locksmith, woodworking and any work from the scope of individual, amateur activities (tinkering).



**Use the power tool according to the manufacturer's instructions only. Use the power tool only with original equipment.**

## DESCRIPTION OF DRAWING PAGES

Below enumeration refers to the device elements depicted on the drawing pages of this manual.

1. Sanding pad
2. Switch
3. Adaptor
4. Clamp
5. Dust extraction add-on
6. Fixing screw with washer

\* Differences may appear between the product and drawing.

## MEANING OF SYMBOLS



CAUTION



WARNING



ASSEMBLY/SETTINGS



INFORMATION

## EQUIPMENT AND ACCESSORIES

- |  |         |
|--|---------|
| 1. Various working tips                        | - 2 pcs |
| 2. Sanding paper (80#)                         | - 5 pcs |
| 3. Dust extraction add-on with adaptor + clamp | - 1 set |
| 4. Hexagonal key                               | - 1 pce |

## PREPARATION FOR OPERATION

### SELECTION OF WORKING TOOL

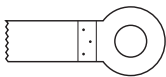
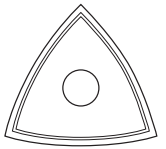

Below table presents examples of use for various working tools.

	Name	Type of material	Intended use	Example
	<b>HCS blade for wood</b>	Wood, wood-based materials, plastics	Dividing and plunge cutting in corners and hardly accessible places, near surface	Cut outs in furniture boards, cutting cove bases short, plunge cutting for fitting floor panels
	<b>Delta sanding pad</b>	Wood, wood-based materials, abrasive materials	Sanding in hardly accessible places and in corners on a hard ground	Removal of mortar and glue for ceramic tiles, sanding solid wood, polishing

### INSTALLATION AND REPLACEMENT OF SANDING PAPER



Sanding pad is equipped with hook-and-loop attachment system for quick and easy replacement of sanding paper. Choose sanding paper with appropriate gradation depending on the processed material and desired level of material removal. All types of sanding paper, abrasive cloths and polishing felt are allowed.





**Use only appropriate sanding paper with holes (perforated).**





- Put the sanding paper close to the sanding pad (1).
- Place the sanding paper so its holes (a) match with the holes on the sanding pad (1).
- Press the sanding paper against the sanding pad (1).
- Make sure that the holes on the sanding paper and sanding pad fully match; it ensures optimal conditions for dust extraction.
- To remove sanding paper, lift edge of it on one side and pull (**fig. A**).

## INSTALLATION OF WORKING TOOLS



- 
  - Remove working tool if already installed.
  - Use hexagonal key to unscrew the fixing screw (6), remove washer and remove the working tool.
  - Place working tool in the tool holder, make sure to close latch joint of the tool and tool holder.
  - You can place working tools onto the tool holder in any latching position (**fig. B**) to allow for operation most comfortable and safe for the user.
  - Working tool should be installed with bend pointing down.
  - Place washer and tighten the screw (6) to install working tool.
-  **Check that the tool is installed properly. Improperly or inaccurately installed working tools can slip during operation and cause risk for the user.**

## DUST EXTRACTION

-  **Dust of some materials may be hazardous to health, like paint coatings with lead additives, some types of wood e.g. oak or beech or materials with asbestos. Therefore, we recommend use of external dust extraction systems, good workplace ventilation and use of dust-mask with particle filter.**
-  The tool is equipped with dust extraction add-on, which should be connected to external dust extractor after installation, e.g. vacuum cleaner designed for the type of produced dust.
  - 
    - Remove working tool if already installed.
    - Install dust extraction add-on (5) and fix with clamp (4).
    - Connect suction hose, e.g. vacuum cleaner to the adaptor (3) of the dust extraction add-on (5).
    - Install working tool in the tool holder.

## OPERATION / SETTINGS

### SWITCHING ON / SWITCHING OFF



-  **The mains voltage must match the voltage on the label of the tool.**
-  **Switching on** – slide the switch (2) forward to position **I** (**fig. C**).
-  **Switching off** – slide the switch (2) backward to position **O**.

 **Do not cover holes for motor ventilation in the tool body.**



### PRINCIPLES OF OPERATION

-  Oscillation frequency 20 000 rpm at 2.8° angle allows to work precisely in small areas and corners with the power tool.

### SAWING AND CUTTING

-  **Use only undamaged working tools in good technical condition.**
-  **When sawing or cutting wood, fibre board, wood-based materials etc. make sure they do not contain foreign objects like nails, bolts etc before starting the task. Remove foreign objects or use proper blade for removal. You can make plunge cuts only in soft materials like wood, gypsum boards and alike.**
- Cutting ceramic tiles causes faster wear of working tool.**

### SANDING

-  Working efficiency in surface sanding depends mainly on type and quality of sanding paper and pressure applied for processing. Overpressure does not make sanding more efficient, it only causes faster wear of sanding paper and may cause overheating of the power tool. Apply moderate and uniform pressure. You can use tip or edge of the sanding pad to sand corners or edges in hardly accessible places.
-  **Proceed with sanding tasks only with dust extraction system connected. Do not use paper previously used for metal polishing for processing material of other type.**

## OPERATION AND MAINTENANCE

 **Unplug the power cord from mains socket before commencing any activities related to installation, adjustment, repair or maintenance.**

-  • Always keep the tool clean.
- Do not use water or any other liquid for cleaning.
- Use a brush or a dry piece of cloth to clean the power tool.
- Clean working tools with a wire brush.
- Clean ventilation holes regularly to prevent motor overheating.
- In case of excessive commutator sparking, have the technical condition of carbon brushes of the motor checked by a qualified person.
- Store the tool in a dry place, beyond reach of children.

### REPLACEMENT OF CARBON BRUSHES

 **Replace immediately worn out (shorter than 5 mm), burnt or cracked motor carbon brushes. Always replace both carbon brushes at a time.**

**Entrust replacement of carbon brushes only to a qualified person. Only original parts should be used.**

 All defects should be repaired by service workshop authorized by the manufacturer.

## TECHNICAL PARAMETERS

### RATED PARAMETERS

Multi Purpose Tool	
Parameter	Value
Supply voltage	230 V AC
Input current frequency	50 Hz
Rated power	180 W
Idle oscillation speed	20 000 min <sup>-1</sup>
Oscillation angle	2.8°
Pad dimensions	80 x 80 x 80 mm
Protection class	II
Weight	1.35 kg
Year of production	2016

### NOISE LEVEL AND VIBRATION PARAMETERS

Sound pressure:  $L_{pA} = 84 \text{ dB(A)}$ ;  $K = 3 \text{ dB(A)}$

Sound power:  $L_{WA} = 95 \text{ dB(A)}$ ;  $K = 3 \text{ dB(A)}$

Vibration acceleration:  $a_h = 9 \text{ m/s}^2$   $K = 1.5 \text{ m/s}^2$

## ENVIRONMENT PROTECTION



Do not dispose of electrically powered products with household wastes, they should be utilized in proper plants. Obtain information on wastes utilization from your seller or local authorities. Used up electric and electronic equipment contains substances active in natural environment. Unrecycled equipment constitutes a potential risk for environment and human health.

\* Right to introduce changes is reserved.

"Grupa Topex Spółka z ograniczoną odpowiedzialnością" Spółka komandytowa with seat in Warsaw at ul. Pograniczna 2/4 (hereinafter Grupa Topex) informs, that all copyrights to this instruction (hereinafter Instruction), including, but not limited to, text, photographs, schemes, drawings and layout of the instruction, belong to Grupa Topex exclusively and are protected by laws accordingly to Copyright and Related Rights Act of 4 February 2004 (ustawa o prawie autorskim i prawach pokrewnych, Dz. U. 2006 No 90 item 631 with later amendments). Copying, processing, publishing, modifications for commercial purposes of the entire Instruction or its parts without written permission of Grupa Topex are strictly forbidden and may cause civil and legal liability.

### MEHRZWECKGERÄT 59G022

ANMERKUNG: LESEN SIE VOR DER INBETRIEBNAHME DIESES ELEKTROWERKZEUGS GRÜNDLICH DIE VORLIEGENDE BETRIEBSANLEITUNG DURCH UND BEWAHREN SIE SIE AUF.

## DETAILLIERTE SICHERHEITSVORSCHRIFTEN

### DETAILLIERTE SICHERHEITSREGELN (MEHRZWECKGERÄT)

- Das Gerät ist beim Betrieb fest zu halten.
- Vor dem Einschalten des Gerätes prüfen, ob es das Werkstück nicht berührt.
- Vor dem Durchsägen von Fußböden, Wänden oder anderen Flächen überprüfen, ob sich im Schnittbereich keine elektrischen Leitungen bzw. Gasleitungen befinden. Das Durchtrennen einer stromführenden Leitung kann zu einem Stromschlag und eine Beschädigung der Gasleitung zur Explosion führen.
- Keine beweglichen Teile des Gerätes berühren.
- Das Gerät darf vor dem vollständigen Stillstand nicht abgelegt werden.
- Das Gerät vor dem Einschalten mit einer Hand festhalten.
- Das Sägeblatt und das Werkstück unmittelbar nach der Beendigung der Bearbeitung nicht berühren, denn diese Elemente können stark erhitzt werden und zur Verbrennung führen.
- Um das Sägeblatt bzw. das Schleifpapier auszuwechseln, das Gerät zunächst mit dem Hauptschalter ausschalten und abwarten bis das Gerät zum Stillstand kommt und dann es von der Steckdose abtrennen.
- Vor dem Arbeitsbeginn überprüfen, dass es unter dem Werkstück ausreichend Platz zur Verfügung steht, um den Arbeitstisch, Fußboden mit dem Sägeblatt nicht zu beschädigen.
- Staubmaske verwenden. Der beim Betrieb des Gerätes entstehende Staub ist gesundheitsschädlich.
- In einem Raum, in dem mit dem Gerät Bleiverbindungen enthaltende Farbe entfernt wird, darf nicht gegessen, getrunken, geraucht werden sowie es dürfen sich dort keine Dritten aufhalten. Durch den Kontakt oder das Einatmen solcher Stäube kann die Gesundheit des Bedieners oder Dritter gefährdet werden.
- Vor dem Schleifen an das Gerät die Staubabzugsanlage anschließen.
- Das Gerät darf für den nassen Betrieb nicht eingesetzt werden.
- Die Versorgungsleitung des Gerätes stets von beweglichen Teilen fernhalten.
- Falls Sie ein untypisches Verhalten oder nicht normale Geräusche des Gerätes feststellen, schalten Sie es sofort aus und trennen Sie den Stecker von der Steckdose.
- Um eine ausreichende Kühlung des betriebenen Gerätes zu gewährleisten, dürfen die Lüftungsschlitze am Gehäuse nicht gedeckt werden.

**ACHTUNG! Das Gerät ist für den Betrieb in Innenräumen bestimmt.**

**Trotz des Einsatzes einer sicheren Konstruktion, von Sicherheitseinrichtungen und zusätzlichen Schutzeinrichtungen besteht stets das Restrisiko einer Verletzung beim Betrieb des Gerätes.**

### AUFBAU UND ANWENDUNG

Das Mehrzweckgerät wird mit einem einphasigen Kommutatormotor betrieben, dessen Drehzahl in eine Oszillationsbewegung umgewandelt wird. Mit unterschiedlichen Arbeitswerkzeugen lässt sich das Gerät an diverse Anwendungen anpassen. Dieses Elektrogerät wird üblicherweise zum: Durchsägen und Durchtrennen von Holzstücken, holzähnlichen Stoffen, Kunststoffen, Nichteisenmetallen und Befestigungselementen (z. B. Nägel, Schrauben usw.) verwendet.

Es kann ebenfalls zur Bearbeitung von Keramikfliesen, zum trockenen Schleifen und Schaben von kleineren Flächen angewandt werden. Das Gerät kann bevorzugt zur Bearbeitung der oben genannten Stoffe an schwer zugänglichen Stellen bzw. im Randbereich verwendet werden.

Der Anwendungsbereich dieses Gerätes umfasst die Ausführung von Schlosser- und Tischlerarbeiten und aller Arbeiten, die Zuhause selbst durchgeführt werden (Heimwerker).

**Nichtbestimmungsgemäße Verwendung des Elektrowerkzeugs ist nicht zugelassen. Das Elektrowerkzeug ist ausschließlich mit Originalzubehör anzuwenden.**





## BESCHREIBUNG DER SEITEN MIT GRAPHIKEN

Die unten angeführte Nummerierung bezieht sich auf die Elemente des Gerätes, die auf den Seiten mit Graphiken dargestellt werden.

1. Schleifteller
2. Hauptschalter
3. Adapter
4. Klammer
5. Aufsatz zur Staubabführung
6. Befestigungsschrauben mit Unterscheibe

\* Es können Unterschiede zwischen der Abbildung und dem Produkt auftreten.

## BESCHREIBUNG FÜR VERWENDETE GRAPHISCHE ZEICHEN



ACHTUNG



WARNUNG



MONTAGE/EINSTELLUNGEN



INFORMATION

## AUSSTATTUNG UND ZUBEHÖR

- |   |          |
|---|----------|
| 1. Unterschiedliche Aufsätze                        | - 2 St.  |
| 2. Schleifpapier (80#)                              | - 5 St.  |
| 3. Aufsatz zur Staubabführung mit Adapter + Klammer | - 1 Satz |
| 4. Sechskantschlüssel                               | - 1 St.  |

## BETRIEBSVORBEREITUNG

### ARBEITSWERKZEUG WÄHLEN

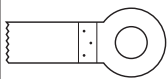
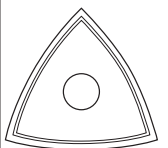

In der Tabelle unten sind beispielhafte Anwendungen der Arbeitswerkzeuge dargestellt.

	Bezeichnung	Stoffart	Verwendungszweck	Beispiel
	<b>Sägeblatt für Holz HSC</b>	Holz, holzähnliche Stoffe, Kunststoffe.	Durchtrennen und Tiefschnitt in den Ecken und schwer zugänglichen Stellen, nah zur Oberfläche.	Ausschnitte in Möbelplatten, Verkürzen von Wandleisten, Tiefschnitte beim Verlegen von Fußbodenpaneelen.
	<b>Schleifteller Delta</b>	Holz, holzähnliche Stoffe, Abrasionsstoffe.	Schleifen von schwer zugänglichen Stellen und in den Ecken auf harter Oberfläche.	Entfernen von Mörteln oder Klebstoffen für Keramikfliesen, Schleifen von Massivholz, Polieren.

### SCHLEIFPAPIER AUFSETZEN/AUSTAUSCHEN



Der Schleifteller ist mit einem Befestigungssystem mit Klettverschluss ausgestattet, um einen schnellen und einfachen Austausch des Schleifpapiers zu gewährleisten. Je nach dem zu bearbeitenden Stoff und den gewünschten Bearbeitungsgrad ist ein entsprechendes Schleifpapier mit richtiger Körnung zu wählen. Alle Schleifpapierarten sowie Flies und Polierfilz sind hierzu zugelassen.





**Nur das geeignete Schleifpapier mit Löchern (perforiert) ist einzusetzen.**





- Das Schleifpapier an den Schleifteller (1) annähern.
- Das Schleifpapier so aufsetzen, dass seine Löcher (a) mit den Öffnungen in dem Schleifteller übereinstimmen.
- Das Schleifpapier an den Schleifteller (1) andrücken.
- Prüfen Sie nach, ob die Löcher im Schleifpapier und die Öffnungen im Schleifteller vollständig übereinstimmen, was eine optimale Staubabführung gewährleisten wird.
- Um das Schleifpapier zu entfernen, soll man es an einer Seite zurückbiegen und anschließend ziehen (Abb. A).



## BETRIBSWERKZEUGE EINSpanNEN



-  • Das ev. zuvor eingespanntes Werkzeug entkuppeln.
  - Mit dem Sechskantschlüssel die Schraube (6) lösen, die Unterscheibe entfernen und das Arbeitswerkzeug abbauen.
  - Das Arbeitswerkzeug in der Werkzeugaufnahme so einlegen, dass es sicher einrastet.
  - Um eine bequeme und sichere Stellung des Bedieners bei der Arbeit zu gewährleisten, kann das Arbeitswerkzeug in beliebigen Rastpunkten (Abb. B) auf der Werkzeugaufnahme eingespannt werden.
  - Das Arbeitswerkzeug ist so zu legen, dass es mit der Krümmung nach unten zeigt.
  - Das Arbeitswerkzeug einspannen, dabei die Unterscheibe einlegen und die Schraube (6) anziehen.
-  **Das sichere Einspannen des Arbeitswerkzeugs prüfen. Nicht richtig oder nicht genau eingespannte Arbeitswerkzeuge können bei der Arbeit abrutschen und zur Gefährdung des Bedieners führen.**

## STaubabFÜHRung

-  **Der Staub mancher Stoffe: Bleihaltige Farben, Manche Holzarten, beispielsweise Eichen- bzw. Buchenholz, oder asbesthaltige Stoffe können gesundheitsschädlich sein. Demnach wird es empfohlen, externe Staubabführsysteme, gute Lüftung am Arbeitsplatz sowie Staubmasken mit Filtern einzusetzen.**
-  Das Gerät ist mit einem Aufsatz zur Staubabführung ausgestattet, der nach dem Anbringen an ein externes Staubabführsystem, z. B. an einen geeigneten Staubsauger, anzuschließen ist.
-  • Das ev. zuvor eingespanntes Werkzeug entkuppeln.
  - Den Aufsatz zur Staubabführung (5) anbringen und mit der Klammer (4) befestigen.
  - Einen Absaugschlauch, z. B. vom Staubsauger, an den Adapter (3) des Aufsatzes zur Staubabführung (5) anschließen.
  - Das Arbeitswerkzeug in der Werkzeugaufnahme einspannen.

## BETRIEB / EINSTELLUNGEN

### EIN-/AUSSCHALTEN

-  **Die Netzspannung muss dem Spannungswert entsprechen, der im Typenschild des Gerätes angegeben worden ist.**
-  **Einschalten** - den Hauptschalter (2) nach vorne in die Position I (Abb. C) bringen.  
**Ausschalten** - den Hauptschalter (2) nach hinten in die Position O bringen.
-  **Achten Sie darauf, um die Lüftungsöffnungen im Gehäuse zur Lüftung des Gerätemotors nicht zu verdecken.**

### FUNKTIONSWEISE

-  Mit der Oszillationsfrequenz von 20000/min unter dem Winkel von 2,8° bietet das Elektrogerät eine präzise Arbeitsweise in kleinen Räumen und in den Ecken.

### SÄGEN / DURCHTRENNEN

-  **Es sind ausschließlich nicht beschädigte und einwandfreie Arbeitswerkzeuge anzuwenden. Vor dem Sägen oder Durchtrennen von Holz, Spannplatten, holzähnlichen Stoffen usw. sicherstellen, dass sie keine Fremdkörper wie Nägel, Schrauben usw. enthalten. Fremdkörper mit einem geeigneten Sägeblatt entfernen. Der Tiefschnitt kann nur für weiche Stoffe wie Holz, Gipsplatten usw. eingesetzt werden.**
- Das Durchtrennen von Keramikfliesen führt zu einem vorzeitigen Verschleiß des Arbeitswerkzeugs.**

### SCHLEIFEN

-  Die Leistung des Gerätes beim Schleifen einer Oberfläche hängt hauptsächlich von der Art und Qualität des Schleifpapiers und der Druckkraft beim Schleifvorgang ab. Zu hohe Druckkraft bewirkt keine Erhöhung der Schleifleistung, kann aber zum schnelleren Verschleiß des Schleifpapiers sowie Überhitzung des Elektrogerätes führen. Beim Schleifen eine mäßige Druckkraft gleichmäßig anlegen. Um Ecken oder Kanten an schwer zugänglichen Stellen genau zu schleifen, kann mit der Spitze oder Kante der Schleifscheibe geschliffen werden.

 Schleifarbeiten sind nur mit dem angeschlossenen Staubabführsystem durchführen. Kein Schleifpapier anwenden, das zum Schleifen von Metall verwendet worden war.

## BEDIENUNG UND WARTUNG

 Vor allen Montage-, Einstellungs-, Reparatur- oder Bedienungsarbeiten trennen Sie den Stecker der Versorgungsleitung aus der Netzsteckdose.

-  • Halten Sie das Gerät stets sauber.
- Zum Reinigen kein Wasser oder keine anderen Flüssigkeiten verwenden.
- Das Gerät ist mit einer Bürste oder einem trockenen Lappen zu reinigen.
- Das Arbeitswerkzeug ist mit einer Drahtbürste zu reinigen.
- Die Lüftungsschlitze am Gerät regelmäßig reinigen, um die Überhitzung des Motors zu vermeiden.
- Beim übermäßigen Funken am Kommutator ist eine Fachkraft mit der Prüfung des Zustandes der Motor-Kohlebürsten zu beauftragen.
- Das Gerät in einem trockenen Ort, außerhalb der Reichweite von Kindern aufbewahren.

### KOHLEBÜRSTEN AUSTAUSCHEN

 Die verschleißten (kürzer als 5 mm), verbrannten oder gerissenen Kohlebürsten des Motors sind sofort auszutauschen. Es werden immer gleichzeitig beide Kohlebürsten ausgetauscht. Lassen Sie die Kohlebürsten ausschließlich von qualifiziertem Fachpersonal unter Verwendung von Originalersatzteilen austauschen.

 Alle Störungen sind durch den autorisierten Kundendienst des Herstellers zu beheben.

## TECHNISCHE PARAMETER

### NENNWERTE

Mehrzweckgerät	
Parameter	Wert
Versorgungsspannung	230 V AC
Versorgungsfrequenz	50 Hz
Nennleistung	180 Watt
Leerlaufvibrationszahl	20,000 min <sup>-1</sup>
Oszillationswinkel	2,8°
Abmessungen des Schleiftellers	80 x 80 x 80 mm
Schutzklasse	II
Gewicht	1.35 kg
Herstellungsjahr	2016

### LÄRM- UND SCHWINGUNGSANGABEN

Schalldruckpegel  $L_{p_A} = 84 \text{ dB(A)}$   $K= 3 \text{ dB(A)}$

Schalleistungspegel  $L_{w_A} = 95 \text{ dB(A)}$   $K= 3 \text{ dB(A)}$

Wert der Schwingungsbeschleunigung:  $a_n = 9 \text{ m/s}^2$   $K= 1,5 \text{ m/s}^2$

## UMWELTSCHUTZ



Werfen Sie elektrisch betriebene Produkte nicht in den Hausmüll, sondern einer umweltgerechten Wiederverwertung zuführen. Fragen Sie den Vertreiber oder lokale Verwaltung nach Informationen über die Entsorgung. Elektro- und Elektronik- Altgeräte enthalten Substanzen, die für die Umwelt nicht neutral sind. Das der Wiederverwertung nicht zugeführte Gerät stellt eine potentielle Gefahr für die Umwelt und Gesundheit der Menschen dar.

\* Änderungen vorbehalten.

„Grupa Topex Spółka z ograniczoną odpowiedzialnością” Spółka komandytowa mit Sitz in Warschau, ul. Pograniczna 2/4 (nachfolgend: „Grupa Topex”) teilt mit, dass alle Urheberrechte auf den Inhalt der vorliegenden Betriebsanleitung (nachfolgend: „Betriebsanleitung”), darunter u. a. derer Text, Bilder, Schemata, Zeichnungen, sowie Anordnung, ausschließlich Grupa Topex angehören und laut Gesetz über das Urheberrecht und verwandte Rechte vom 4. Februar 1994 (GBI. 2006 Nr. 90 Pos. 631 mit späteren Änderungen) rechtlich geschützt werden. Das Kopieren, Verarbeiten, Veröffentlichen sowie Modifizieren der gesamten Betriebsanleitung bzw. derer Einzelelemente für kommerzielle Zwecke ohne Einwilligung von Grupa Topex in Schriftform ist streng verboten und kann zivil- und strafrechtlich verfolgt werden.

### МНОГОФУНКЦИОНАЛЬНЫЙ ИНСТРУМЕНТ

59G022

ВНИМАНИЕ: ПЕРЕД НАЧАЛОМ ЭКСПЛУАТАЦИИ ЭЛЕКТРОИНСТРУМЕНТА СЛЕДУЕТ ВНИМАТЕЛЬНО ПРОЧИТАТЬ ДАННОЕ РУКОВОДСТВО И СОХРАНИТЬ ЕГО В КАЧЕСТВЕ СПРАВОЧНОГО МАТЕРИАЛА.

### ПРАВИЛА ТЕХНИКИ БЕЗОПАСНОСТИ

#### ПРАВИЛА ТЕХНИКИ БЕЗОПАСНОСТИ (МНОГОФУНКЦИОНАЛЬНЫЙ ИНСТРУМЕНТ)

- Во время работы держите инструмент в руках уверенно.
- Перед включением инструмента убедитесь, что он не соприкасается с материалом, предназначенным для обработки.
- Приступая к распилу пола, стены или другой поверхности, убедитесь, что в линии распиловки не проходит электрическая и газовая проводка. Повреждение провода, находящегося под напряжением, может вызвать поражение электрическим током, а повреждение газовой проводки чревато взрывом.
- Запрещается прикасаться к подвижным элементам инструмента.
- Запрещается откладывать инструмент в сторону до полной его остановки.
- Перед включением инструмента, уверенно возьмите его в руку.
- Не прикасайтесь к пыльному полотну и обрабатываемому материалу сразу после завершения работы, поскольку полотно и материал сильно нагреваются и могут вызвать ожог.
- Чтобы заменить пыльное полотно или шлифовальную бумагу, сначала выключите инструмент выключателем и дайте инструменту остановиться, а затем выньте вилку из розетки.
- Приступая к работе, проверьте наличие под обрабатываемым материалом достаточного пространства, чтобы не повредить верстак или пол пыльным полотном.
- работайте в противопылевой маске. Пыль, образующаяся во время работы, опасна для здоровья.
- В помещении, в котором с помощью инструмента удаляется краска, содержащая свинцовые соединения, запрещается принимать пищу, пить и курить, а так же в помещении не должны находиться посторонние лица. Контакт или вдыхание пыли, содержащей свинцовые соединения, опасно для здоровья.
- Приступая к шлифованию, подключите к инструменту пылевытяжную систему.
- Инструмент предназначен только для сухих работ.
- Шнур питания держите на безопасном расстоянии от подвижных элементов инструмента.
- В случае неправильной работы инструмента, если появиться дым или инструмент начнет издавать странные звуки, немедленно выключите его и выньте вилку из розетки.
- Для обеспечения требуемого охлаждения инструмента во время работы, не закрывайте вентиляционные отверстия в корпусе.

**ВНИМАНИЕ! Электроинструмент служит для работы внутри помещений.**

**Несмотря на безопасную конструкцию, предпринятые защитные меры и использование средств защиты, всегда существует некоторый риск получения травмы во время работы.**

#### КОНСТРУКЦИЯ И ПРИМЕНЕНИЕ

Многофункциональный инструмент оборудован однофазным коллекторным двигателем с колебательным движением (в оригинале – частота вращения которого заменена маятниковым движением). Возможность использования различных рабочих принадлежностей позволяет выполнять различные виды работ. Электроинструмент такого типа широко применяется для: распила и подрезки древесины и ее производных, пластмасс, цветных металлов, а также крепежных элементов (например, гвоздей, винтов и т.п.).

Инструмент можно использовать для обработки мягкой керамической плитки, сухой шлифовки и обдирки небольших поверхностей. Преимущество инструмента – это возможность обработки материалов в труднодоступных местах, а также вблизи кромок.

Сфера применения инструмента: работы, выполняемые модельстами, слесарные и столярные работы, а также все ручные работы, выполняемые мастерами-любителями.



**Запрещается применять электроинструмент не по назначению.**

## ОПИСАНИЕ К ГРАФИЧЕСКИМ ИЗОБРАЖЕНИЯМ

Перечисленная ниже нумерация касается элементов электроинструмента, представленных на страницах с графическими изображениями.

1. Шлифовальная подошва
2. Включатель
3. Адаптер
4. Скоба
5. Пылеудаляющая накладка
6. Крепежный винт с гайкой

\* Внешний вид приобретенного электроинструмента может незначительно отличаться от изображенного на рисунке.

## ОПИСАНИЕ К ГРАФИЧЕСКИМ ИЗОБРАЖЕНИЯМ



ВНИМАНИЕ



ВНИМАНИЕ - ОПАСНОСТЬ!



СБОРКА/НАСТРОЙКА



ИНФОРМАЦИЯ

## ОСНАЩЕНИЕ И ДОПОЛНИТЕЛЬНЫЕ ПРИНАДЛЕЖНОСТИ

- |  |            |
|--|------------|
| 1. Разные рабочие принадлежности               | - 2 шт.    |
| 2. Шлифовальная бумага (80#)                   | - 5 шт.    |
| 3. Пылеудаляющая накладка с адаптером и скобой | - 1 компл. |
| 4. Шестигранный ключ                           | - 1 шт.    |

## ОДГОТОВКА К РАБОТЕ

### ВЫБОР РАБОЧИХ ПРИНАДЛЕЖНОСТЕЙ

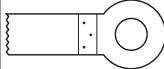
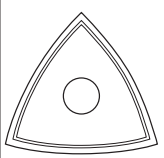

В таблице представлены примеры применения рабочих принадлежностей.

	Название	Тип материала	Назначение	Пример
	<b>Полотно по дереву HCS</b>	Древесина и ее производные, пластмассы.	Разделительный распил и распил с погружением в углах в труднодоступных местах, вблизи поверхностей.	Распил мебельных плит, подрезка напольных реек, распил с погружением при подгонке напольных панелей.
	<b>Шлифовальная подошва «Delta»</b>	Древесина и ее производные, абразивный материал.	Шлифование в труднодоступных местах и углах на твердом основании.	Удаление строительного или клеевого растворов для керамической плитки, шлифовка цельной древесины, полировка.

### КРЕПЛЕНИЕ/ЗАМЕНА ШЛИФОВАЛЬНОЙ БУМАГИ



Шлифовальная подошва имеет систему крепления «с липучкой», что позволяет быстро и легко заменять шлифовальную бумагу. Зернистость шлифовальной бумаги подбирайте в зависимости от типа обрабатываемого материала. Разрешается использовать шлифовальную бумагу всех видов, а также фетровые и тканевые полировальные круги.





**Используйте соответствующую шлифовальную бумагу с отверстиями (перфорированную).**





- Приблизьте шлифовальную бумагу к шлифовальной стопе (1).
- Расположите шлифовальную бумагу так, чтобы ее отверстия (а) совпадали с отверстиями в шлифовальной стопе (1).
- Прижмите шлифовальную бумагу к шлифовальной стопе (1).
- Убедитесь, что отверстия в шлифовальной бумаге и шлифовальной стопе совпадают, что обеспечит эффективное удаление пыли.
- Чтобы снять шлифовальную бумагу, отклейте ее с одной стороны и потяните (рис. А).

## КРЕПЛЕНИЕ РАБОЧИХ ПРИНАДЛЕЖНОСТЕЙ

-  • Выньте закрепленный ранее рабочий инструмент.
  - С помощью шестигранного ключа отвинтите винт (6), снимите гайку и выньте рабочий инструмент.
  - Вставьте рабочий инструмент в крепежный патрон так, чтобы сработали фиксаторы рабочего инструмента и патрона.
  - Чтобы можно было работать в наиболее удобной и безопасной позиции, рабочий инструмент можно закреплять в патроне в произвольной фиксирующей позиции (рис. В).
  - Закрепляйте рабочий инструмент изгибом вниз.
  - Закрепите рабочий инструмент, накладывая гайку и затягивая винт (6).
-  **Проверьте правильное крепление рабочего инструмента. При неправильном или неточном креплении, во время работы рабочий инструмент может выскочить из патрона, что создает опасность для оператора.**

## УДАЛЕНИЕ ПЫЛИ



-  **Пыль некоторых материалов, таких как: лакокрасочные покрытия, содержащие свинец, а также некоторые сорта древесины (например, дубовая или буковая) и материалы, содержащие асбест, могут быть опасны для здоровья. Поэтому рекомендуем использовать внешнюю систему пылеудаления, хорошую вентиляцию на рабочем месте, а также пользоваться противопылевой маской с фильтром.**

-  В комплект инструмента входит пылеудаляющая накладка, которую после крепления следует подключить к внешней пылевытяжной системе, например, пылесосу, предназначенному для вытяжки данного вида пыли.

-  • Выньте закрепленный рабочий инструмент.
- наденьте пылеудаляющую накладку (5) и закрепите скобой (4).
- Подключите всасывающий шланг (например, пылесоса) к адаптеру (3) пылеудаляющей накладки (5).
- закрепите рабочий инструмент в патроне.

## РАБОТА / НАСТРОЙКА

### ВКЛЮЧЕНИЕ / ВЫКЛЮЧЕНИЕ

-  **Напряжение сети должно соответствовать напряжению, указанному на шильдике электроинструмента.**
-  **Включение** – переместите выключатель (2) вперед, в поз. I (рис. С).
- Выключение** - переместите выключатель (2) назад, в поз. O.
-  **Будьте внимательны и не закрывайте отверстия в корпусе инструмента, служащие для вентиляции двигателя.**

### ПРИНЦИП РАБОТЫ

-  Благодаря частоте колебаний 20000/мин под углом 2,8° электроинструмент позволяет точно обрабатывать небольшие поверхности и углы.

### РАСПИЛ / РЕЗКА

-  **Пользуйтесь неповрежденными рабочими принадлежностями с хорошим техническим состоянием.**

**Приступая к распилу или резке древесины и ее производных, древесностружечных плит и т.п., сначала проверьте их на наличие инородных тел, таких как: гвозди, винты и т.п. Удалите инородные тела, можно воспользоваться пильным полотном для их удаления. Распил с погружением можно выполнять только в таких мягких материалах, как древесина гипсокартонные плиты и аналогичных материалах.**

**Распил керамической плитки вызывает быстрый износ рабочего инструмента.**

## ШЛИФОВАНИЕ

**i** Во время шлифования поверхностей производительность работы в большей мере зависит от вида и качества шлифовальной бумаги, а также силы нажима на инструмент во время обработки. Сильный нажим не повысит эффективность работы, но может привести к быстрому износу шлифовальной бумаги, а также перегреву инструмента. Ведите работу с умеренным, равномерным нажимом на инструмент.

Для более точной обработки углов и кромок в труднодоступных местах, можно шлифовать верхушкой или краем шлифовальной подошвы.

**💡** Шлифовальные работы следует выполнять при подключенной пылевытяжной системе. Шлифовальной бумагой, использованной для шлифовки металла, не следует применять для обработки других материалов.

## ТЕХНИЧЕСКОЕ ОБСЛУЖИВАНИЕ

**💡** Приступая к каким-либо действиям, связанным с настройкой, ремонтом или обслуживанием, отключите электроинструмент от сети.

- 🔧**
  - Инструмент содержите в чистоте.
  - Запрещается применять какую-либо жидкость и воду для чистки инструмента.
  - Очищайте электроинструмент щеткой или сухой тряпочкой.
  - рабочие принадлежности очищайте проволочной щеткой.
  - Систематически очищайте вентиляционные отверстия, чтобы не допустить перегрева двигателя.
  - В случае сильного искрения на коллекторе, поручите специалисту проверить состояние угольных щеток двигателя.
  - Храните инструмент в сухом, недоступном для детей месте.

### ЗАМЕНА УГОЛЬНЫХ ЩЕТОК

**💡** Изношенные угольные щетки двигателя (длиной менее 5 мм), щетки с обгоревшей поверхностью или царапинами следует немедленно заменить. Заменить следует обе щетки одновременно.

Замену угольных щеток должен выполнять квалифицированный специалист; используйте только оригинальные запасные части.

**i** Все неполадки должны устраняться авторизованной сервисной мастерской производителя.

## ТЕХНИЧЕСКИЕ ПАРАМЕТРЫ

### НОМИНАЛЬНЫЕ ДАННЫЕ

Многофункциональный инструмент	
Параметр	Величина
Напряжение питания	230 В AC
Частота тока питания	50 Гц
Номинальная мощность	180 Вт
Число колебаний на холостом ходу	20000 мин <sup>-1</sup>
Угол колебаний	2,8°
Размер подошвы	80 x 80 x 80 мм
Класс защиты	II
Вес	1,35 кг
Год производства	2016

### ИНФОРМАЦИЯ ОБ УРОВНЕ ШУМА И ВИБРАЦИИ

Уровень акустического давления:  $L_{pA} = 84$  дБ(A)  $K = 3$  дБ(A)

Уровень акустической мощности:  $L_{wA} = dB(A)$  Б(A)  $K = 3$  дБ(A)

Виброускорение:  $a_n = 9$  м/с<sup>2</sup>  $K = 1,5$  м/с<sup>2</sup>



## ЗАЩИТА ОКРУЖАЮЩЕЙ СРЕДЫ



Электроприборы не следует выбрасывать вместе с домашними отходами, их следует передать в специальный пункт утилизации. Информацию на тему утилизации может предоставить продавец изделия или местные власти. Электронное и электрическое оборудование, отработавшее свой срок эксплуатации, содержит опасные для окружающей среды вещества. Оборудование, не подвергнутое процессу вторичной переработки, является потенциально опасным для окружающей среды и здоровья человека.

\* Оставляем за собой право вводить изменения.

Компания „Grupa Torrex Spółka z ograniczoną odpowiedzialnością” Spółka komandytowa, расположенная в Варшаве по адресу: ul. Pograniczna 2/4 (далее „Grupa Torrex”) сообщает, что все авторские права на содержание настоящей инструкции (далее „Инструкция”), в т.ч. текст, фотографии, схемы, рисунки и чертежи, а также компоновка, принадлежат исключительно компании Grupa Torrex и защищены законом от 4 февраля 1994 года об авторском праве и смежных правах (Вестник законодательных актов РП № 90 поз. 631 с послед. изм). Копирование, воспроизведение, публикация, изменение элементов инструкции без письменного согласия компании Grupa Torrex строго запрещено и может повлечь за собой гражданскую и уголовную ответственность.

## ИНФОРМАЦИЯ О ДАТЕ ИЗГОТОВЛЕНИЯ УКАЗАНА В СЕРИЙНОМ НОМЕРЕ, КОТОРЫЙ НАХОДИТСЯ НА ИЗДЕЛИИ

Порядок расшифровки информации следующий:

**2XXXYYG\*\*\*\*\***

где

**2XXX – год изготовления,**

**YY – месяц изготовления**

**G- код торговой марки (первая буква)**

**\*\*\*\*\* - порядковый номер изделия**

*Изготовлено в КНР для GRUPA TOPEX Sp. z o.o. Sp. k., ul. Pograniczna 2/4, 02-285 Warszawa, Польша*

### ПРИСТРІЙ БАГАТОФУНКЦІЙНИЙ 59G022

УВАГА! ПЕРШ НІЖ ПРИСТУПАТИ ДО ЕКСПЛУАТАЦІЇ ІНСТРУМЕНТУ, СЛІД УВАЖНО ОЗНАЙОМИТИСЯ З ЦІЄЮ ІНСТРУКЦІЄЮ Й ЗБЕРЕГТИ ЇЇ У ДОСТУПНОМУ МІСЦІ.

## ПРАВИЛА ТЕХНІКИ БЕЗПЕКИ ПІД ЧАС КОРИСТУВАННЯ БАГАТОФУНКЦІЙНИМ ПРИСТРОЄМ

### СПЕЦИФІЧНІ ПРАВИЛА ТЕХНІКИ БЕЗПЕКИ ПІД ЧАС КОРИСТУВАННЯ БАГАТОФУНКЦІЙНИМ ПРИСТРОЄМ

- Під час праці устаткування слід ціпко тримати рукою.
- Перш ніж увімкнути устаткування, слід упевнитися, що той не торкається матеріалу, який слід обробити.
- Перш ніж приступати до вирізання у підлозі, стіні чи іншій поверхні, слід упевнитися, що у них відсутні електричні дроти або газові труби. Пошкодження дроту під напругою здатне призвести до поразки електричним струмом, натомість пошкодження газової труби — до вибуху.
- Не допускається торкатися деталей устаткування, що рухаються.
- Не допускається відкладати устаткування перш ніж його рухомі частини зупиняться повністю.
- Перш ніж увімкнути устаткування, його слід ціпко взяти обома руками.
- Не допускається торкатися пильного полотна й оброблюваного матеріалу безпосередньо після закінчення обробки, оскільки вони можуть бути сильно розігрітими й спричинити опіки.
- Щоб замінити пильне полотно або наждачний папір, належить передусім вимкнути устаткування кнопкою ввімкнення, зачекати, доки усі рухомі частини не зупиняться, а тоді від'єднати устаткування від мережі живлення.
- Перш ніж заходитись працювати, слід перевірити, чи під матеріалом, що оброблюватиметься, є достатньо місця, щоб не пошкодити пильним полотном поверхні столу чи підлоги.
- Застосовуйте протипилову маску (пелюстку). Пил, що повстає під час робіт, є шкідливим для здоров'я.
- Не допускається приймати їжу, напої, а також палити у приміщеннях, де за допомогою устаткування усувають фарбу з умістом зв'язків свинцю. Контакт із таким пилом, чи вдихання його здатне спричинитися до пошкодження здоров'я.
- Перед шліфуванням до устаткування рекомендується під'єднати відсмоктувач пилу.
- Устаткування не призначене до експлуатації у вологому середовищі.
- Мережевий шнур слід тримати здаля від рухомих частин устаткування.
- У разі нестандартного поведіння електроінструменту, задимлення чи появи сторонніх звуків слід негайно вимкнути живлення та витягти вишнур з розетки.
- З метою забезпечення адекватного охолодження устаткування слід стежити за тим, щоб вентиляційні отвори у його корпусі не затулялися.

**УВАГА! Устаткування призначене для експлуатації у приміщеннях і не призначене для праці назовні.**

**Не зважаючи на застосування безпечної конструкції, використання засобів безпеки й додаткових засобів особистого захисту, завжди існує залишковий ризик травматизму під час праці.**

### БУДОВА І ПРИЗНАЧЕННЯ

Багатофункційний пристрій працює від однофазного електромотору колекторного типу, швидкість обертання якого замінено на осциляційний рух. Можливість використання різноманітного робочого інструменту дозволяє використовувати устаткування до виконання різноманітних робіт. Електроінструмент цього типу широко застосовується до таких робіт: розпилювання та розрізання дерева, деревопохідних матеріалів, пластику, кольорових металів, а також кріпильної фурнітури (напр., цвяхів гвинтів тощо).

Також устаткування допускає використання для обробки м'якої керамічної плитки, шліфування та



сухого шкрябання невеликих поверхонь. Перевагою даного устаткування є можливість обробки вищезгаданих матеріалів у важкодоступних місцях або з окрайок.

Галузі його застосування це дрібні модельно-конструкторські, слюсарні, столярські роботи, а також інші аматорські праці.



**Не допускається використовувати електроінструмент не за призначенням. Використовувати електроінструмент слід виключно з оригінальним робочим інструментом.**

## ОПИС МАЛЮНКІВ

Перелік елементів зовнішнього вигляду електроінструменту, що зазначений нижче, стосується малюнків до цієї інструкції.

1. Шліфувальна поверхня
2. Кнопка ввімкнення
3. Перехідник
4. Скоба
5. Накладка для відсмоктування пилу
6. Гвинт кріпильний з шайбою

\* Існує можливість відмінності між фактичним зовнішнім виглядом електроінструменту та таким, що зображений на малюнку.

## ОПИС ГРАФІЧНИХ СИМВОЛІВ



УВАГА!



ЗАСТЕРЕЖЕННЯ



МОНТАЖ/НАЛАШТУВАННЯ



ІНФОРМАЦІЯ



## ПРИНАЛЕЖНОСТІ Й АКЕСУАРИ

- |  |            |
|--|------------|
| 1. Наконечники робочі різні                                | - 2 шт.    |
| 2. Папір наждачний (№80)                                   | - 5 шт.    |
| 3. Накладка для відсмоктування пилу з перехідником + скоба | - 1 компл. |
| 4. Ключ торцевий шестигранний                              | - 1 шт.    |

## ПІДГОТОВКА ДО РОБОТИ

### ВИБІР РОБОЧОГО ІНСТРУМЕНТУ

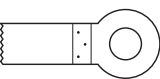

У таблиці нижче продемонстровано приклади використання робочих інструментів.

	Назва	Тип матеріалу	Призначення	Приклад
	<b>Полотно пильне по дереву</b>	Дерево, деревопохідні матеріали, пластмаси	Розпилювання й пропилювання у кутах і важкодоступних місцях, поблизу поверхонь	Витинання у меблевих плитах, різання плінтусів, заглибне пропилювання под. час допасування підлогових панелей
	<b>Шліфувальна поверхня трикутна</b>	Дерево, деревопохідні матеріали, абразивні матеріали	Шліфування у важкодоступних місцях і на розі на твердій поверхні	Усування стяжки або клею для керамічної плитки, шліфування масиву дерева, полірування

### НАДІВАННЯ/ЗАМІНА НАЖДАЧНОГО ПАПЕРУ

Шліфувальна поверхня посідає монтажну систему у вигляді липучки, яка уможливорює швидко й просту заміну наждачного паперу. У залежності від типу матеріалу, що оброблюється, а також ступеня обробки його поверхні слід обирати наждачний папір відповідної зернистості. Допускається

використання наждачного паперу будь-якого типу, а також полірувального волокна або повсті.

-  **Допускається використання відповідного наждачного паперу з отворами (перфорованого).**
- 
  - Піднесіть наждачний папір до робочої поверхні (1).
  - Накладіть наждачний папір таким чином, щоб отвори (а) співпали з отворами на робочій поверхні (1).
  - Дотисніть наждачний папір до робочої поверхні (1).
  - Упевніться, що отвори у наждачному папері й на робочій поверхні повністю співпали, що гарантує правильне відсмоктування пилу.
  - Щоб стягти наждачний папір, візьміться за нього з одного боку й потягніть на себе (мал. А).



## ЗАМІНА РІЗАЛЬНОГО/РОБОЧОГО ІНСТРУМЕНТУ

- 
  - Витягніть робочий інструмент, якщо такий був раніше встановлений.
  - Відкрутіть за допомогою шестигранного ключа гвинт (б), зніміть підкладку й витягніть робочий інструмент.
  - Вставте робочий інструмент у патрон таким чином, щоб замкнулися затискні з'єднання інструменту з патроном.
  - З метою уможливлення роботи у найбільш зручному й безпечному для користувача положенні, робочий інструмент допускається вставляти у патрон у довільному положенні, у якому його можна зафіксувати (мал. В).
  - Робочий інструмент вставляється вигином додолу. Зафіксуйте робочий інструмент, наклеївши шайбу й притягнувши гвинтом (б).

-  **Перевірте правильність встановлення робочого інструмента. Неправильно або недостатньо міцно закріплений робочий інструмент може зірватися й спричинитися до травматизму користувача.**





## ВІДСМОКТУВАННЯ ПИЛУ

-  **Пил деяких матеріалів, наприклад, малярських покриттів із умістом свинцю, деяких ґатунків дерева, таких як дубу або буку, або ж матеріали, що містять азбест, можуть становити загрозу для здоров'я. З огляду на це рекомендується використання зовнішніх приладів відсмоктування пилу, забезпечення гарної вентиляції на робочому місці та використання респіратора з поглиначем.**

-  У комплекті приналежностей до пристрою додано накладку для відсмоктування пилу, яку після встановлення слід підключити до зовнішнього пристрою відсмоктування пилу, наприклад, до пилососа, який допускає відсмоктування даного типу пилу.
- 
  - Демонтуйте робочий інструмент, якщо такий був встановлений.
  - Надіньте насадку для відсмоктування пилу (5) і пристебніть її скобою (4).
  - Під'єднайте шланг, наприклад, пилососа, до переходника (3) насадки для відсмоктування пилу (5).
  - Закріпіть робочий інструмент у патроні.

## ПОРЯДОК РОБОТИ/РОБОЧІ НАЛАШТУВАННЯ

### ВМИКАННЯ І ВИМИКАННЯ

-  **Напруга живлення у мережі повинна відповідати характеристикам, вказаним у таблиці на електроінструменті.**
-  **Ввімкнення:** пересуньте перемикач (2) наперед у положення I (мал. С).
-  **Вимкнення:** пересуньте перемикач (2) назад у положення O.
-  **Під час праці слід зважати на те, щоб вентиляційні щілини у корпусі, що призначені до охолодження двигуна електроприладу, не затулялися.**

### ПРИНЦИП ДІЇ

-  Завдяки частоті осциляції 20000/хв. під кутом 2,8° електроінструмент допускає прецизійну обробку на невеликих ділянках і на розі.

## РОЗПИЛЮВАННЯ/ПЕРЕРІЗАННЯ



Не допускається використовувати робочий інструмент у неналежному робочому стані.

Перш ніж заходитися розпилювати дерево, деревоволокнисті плити, деревопохідні матеріали тощо, слід упевнитися, що в них немає сторонніх об'єктів: цвяхів, гвинтів тощо. Слід усунути сторонні об'єкти або використати відповідне пильне полотно до їх усунення. Заглибне пропилювання допускається виконувати виключно у м'яких матеріалах, таких як дерево, гіпсокартонні плити й т.ін.

Розрізання керамічної плитки спричиняє більш швидке зношування робочого інструменту.

## ШЛІФУВАННЯ



Видатність праці під час шліфування головним чином залежить від типу та якості наждачного паперу, а також від сили натиску. Надмірний тиск не сприяє збільшенню видатності шліфування, а навпаки може спричинитися до передчасного зужитку наждачного паперу й перегрівання електроінструменту. Рекомендується працювати з помірним і рівномірним натиском.

З метою ретельного шліфування кутів чи крайок у важкодоступних місцях допускається шліфувати верхівкою або крайкою шліфувальної пластини.



Шліфувальні роботи повинні виконуватися виключно з підключенням пристрою відсмоктування пилу. Не допускається використовувати наждачний папір, який використовувався до шліфування металу, до обробки інших матеріалів.

## ЗБЕРІГАННЯ ТА ОБСЛУГОВУВАННЯ



Перш ніж регулювати, ремонтувати електроінструмент чи виконувати регламентні роботи з ним, електроінструмент слід вимкнути кнопкою ввімкнення й витягти виделку з розетки.



- Пристрій завжди слід утримувати у чистоті.
- Не допускається чищення устаткування за допомогою води чи іншої рідини.
- Електроінструмент допускається чистити за допомогою щітки чи сухої ганчірки.
- Робочий інструмент допускається чистити за допомогою дротяної щітки.
- Вентиляційні щілини електроінструменту належить утримувати у чистоті, щоб запобігти перегріванню двигуна електроінструменту.
- У разі появи надмірного іскрення комутатору електроінструмент слід передати кваліфікованому спеціалістові на перевірку стану вугільних щіточок двигуна.
- Електроінструмент зберігають в сухому місці, недоступному для дітей.

## ЗАМІНА ВУГІЛЬНИХ ЩІТОК



Вугільні щіточки у двигуні, що зносилися (тобто коротші за 5 мм), спалені чи тріснуті, слід негайно замінити. Завжди слід замінити обидві щіточки одночасно.

Заміну вугільних щіточок завжди слід доручати кваліфікованим спеціалістам і використовувати виключно оригінальні запчастини.



У разі будь-яких неполадок слід звертатися до авторизованого сервісного центру компанії.

## ТЕХНІЧНІ ХАРАКТЕРИСТИКИ

### НОМІНАЛЬНІ ХАРАКТЕРИСТИКИ

Багатофункційний пристрій	
Характеристика	Показник
Напруга живлення	230 В зм.стр.
Частота струму	50 Гц
Номінальна потужність	180 Вт
Кількість осциляцій на яловому ході	20000 хв. <sup>-1</sup>
Кут осциляції	2,8°
Розміри робочої поверхні	80 x 80 x 343 мм
Клас електроізоляції	II
Вага	1,35 кг
Рік виготовлення	2016

## ІНФОРМАЦІЯ ПРО РІВЕНЬ ШУМУ І КОЛИВАНЬ

Рівень тиску галасу:  $Lp_A = 84$  дБ (А);  $K = 3$  дБ (А)

Рівень акустичної потужності:  $Lw_A = 95$  дБ (А);  $K = 3$  дБ (А)

Значення вібрації (прискорення коливань):  $a_h = 9$  м/с<sup>2</sup>;  $K = 1,5$  м/с<sup>2</sup>

## ОХОРОНА СЕРЕДОВИЩА



Зужиті продукти, що працюють на електричному живленні, не слід викидати разом з побутовими відходами, а утилізувати в спеціальних закладах. Відомості про утилізацію можна отримати в продавця продукції чи в органах місцевої адміністрації. Відпрацьовані електричні та електронні прилади містять речовини, що не є сприятливими для природного середовища. Обладнання, що не передається до переробки, може становити небезпеку для середовища та здоров'я людини.

\* Виробник залишає за собою право вносити зміни.

«Grupa Torhex Spółka z ograniczoną odpowiedzialnością» Spółka komandytowa, z юридичною адресою в Варшаві, ul. Pograniczna 2/4, (тут і далі згадуване як «Grupa Torhex») сповіщає, що всі авторські права на зміст даної інструкції (тут і далі називаної «Інструкція»), в тому на її текст, розміщені світліни, схематичні рисунки, креслення, а також розташування текстових і графічних елементів належать виключно до Grupa Torhex і застережені відповідно до Закону від 4 лютого 1994 року «Про авторське право й споріднені права» (див. орган держдруку Польщі «Dz. U.» 2006 № 90 п. 631 з подальш. зм.). Копіювання, переробка, публікація, переробка в комерційних цілях всієї Інструкції чи окремих її елементів без письмового дозволу Grupa Torhex суворо заборонене. Недотримання до цієї вимоги тягне за собою цивільну та карну відповідальність.

### MULTIFUNKCIÓS ELEKTROMOS SZERSZÁM 59G022

FIGYELEM: AZ ELEKTROMOS SZERSZÁM ÜZEMBE HELYEZÉSE ELŐTT FIGYELMESEN OLVASSA EL EZT A HASZNÁLATI UTASÍTÁST ÉS ŐRIZZE MEG KÉSŐBBI FELHASZNÁLÁS CÉLJÁRA.

## RÉSZLETES BIZTONSÁGI ELŐÍRÁSOK

### RÉSZLETES BIZTONSÁGI SZABÁLYOK (MULTIFUNKCIÓS ELEKTROMOS SZERSZÁM)

- Használat közben a szerszámot tartsa zárt kézzel, biztos fogással.
- A szerszám elindítása előtt győződjön meg arról, hogy az nem érinti-e a megmunkálandó anyagot.
- Padló, fal, ill. más elem átvágásának megkezdése előtt ellenőrizze, hogy a vágás környezetében nincsenek-e hálózati vagy gázvezetékek. A feszültség alatt lévő vezeték átvágása áramütés veszélyével jár, a gázvezeték károsítása pedig robbanásveszélyt idéz elő.
- Tilos a szerszám mozgó részeit érinteni.
- Tilos a szerszámot letenni teljes leállása előtt.
- A szerszámot biztos kézzel markolja meg elindítása előtt.
- Ne érintse meg a fűrészlapot és a megmunkált anyagot közvetlenül a munka befejezése után, ezek az elemek felforrósodhatnak, és égési sérülést okozhatnak.
- A fűrészlap vagy a csiszolópapír cseréjéhez előbb állítsa le a szerszámot, várja meg, míg teljesen leáll, és csak ekkor húzza ki a hálózati csatlakozót az aljzatból.
- A munka megkezdése előtt ellenőrizze, hogy a megmunkált anyag alatt rendelkezésre áll-e elegendő hely, a fűrészlap nem fogja-e az asztallapot, a padlót felsérteni.
- Használjon porálarcot. A megmunkálás során keletkező por káros az egészségre.
- Abban a helységben, ahol a szerszámmal ólomvegyületeket tartalmazó festéket távolítanak el, tilos ételek és italok fogyasztása, valamint a dohányzás. Az ólomvegyületeket tartalmazó porral való kapcsolat, annak belélegzése egészségkárosító hatású lehet.
- A csiszolás megkezdése előtt csatlakoztasson porszívó berendezést a szerszámhoz.
- A szerszám nem alkalmas nedves munkavégzésre.
- A hálózati csatlakozókábelt mindig tartsa távol a mozgó részekről.
- Amennyiben az elektromos kéziszerszám rendellenes működését tapasztalja, az füstöt bocsát ki vagy szokatlan hangokat ad ki, azonnal kapcsolja ki a szerszámot, és húzza ki hálózati csatlakozóját az aljzatból.
- A szerszám megfelelő hűtésének biztosításához a házán a szellőzőnyílásoknak szabadon kell maradniuk.

**FIGYELEM! A szerszám beltéri alkalmazásra szolgál.**

**Az önmagában is biztonságos szerkezeti felépítés, a biztonsági megoldások és kiegészítő védőfelszerelések alkalmazása mellett is mindig fennmarad a munkavégzés közben bekövetkező balesetek minimális veszélye.**

### FELÉPÍTÉS, RENDELTETÉS

A szerszám meghajtását egyfázisú, kommutátoros elektromotor végzi, amelynek forgó mozgása lengőmozgásra kerül átalakításra. A többféle betétszerszám alkalmazhatósága különféle műveletek elvégzését teszi lehetővé. Az ilyen elektromos szerszámok széles körben használatosak fa, fához hasonló anyagok, műanyagok, színesfémek és kötőelemek (pl. szegek, csavarok, stb.) fűrészelésére, vágására. Alkalmazható puha kerámialapok megmunkálására, kis felületek száraz csiszolására, kaparására. A szerszám előnyös tulajdonsága az, hogy a fenti anyagok megmunkálhatók vele nehezen hozzáférhető helyeken vagy a sarkoknál.

Felhasználási területe kiterjed a kisebb modellezési, lakatos és asztalos munkákra, valamint az önállóan végzett otthoni barkácsolás során a legkülönbözőbb tevékenységekre.



**Tilos az elektromos kéziszerszámot rendeltetésétől eltérő célra alkalmazni. Az elektromos kéziszerszámot kizárólag eredeti felszerelésekkel szabad használni.**

## AZ ÁBRÁK ÁTTEKINTÉSE

Az alábbi számozás a szerszám elemeinek jelöléseit követi a jelen használati utasítás ábráin.

1. Csiszolótalp
2. Indítókapcsoló
3. Közdarab
4. Kapocs
5. Porelvezető feltét
6. Rögzítőcsavar alátéttel

\* Előfordulhatnak különbségek a termék és az ábrák között.

## AZ ALKALMAZOTT PIKTOGRAMOK LEÍRÁSA



FIGYELEM



FIGYELMEZTETÉS



ÖSSZESZERELÉS/BEÁLLÍTÁS



TÁJÉKOZTATÓ

## TARTOZÉKOK, KIEGÉSZÍTŐ FELSZERELÉSEK

- |  |             |
|--|-------------|
| 1. Különböző betétszerszámok               | - 2 db      |
| 2. Csiszolópapír (80#)                     | - 5 db      |
| 3. Porelvezető feltét közdarabbal + kapocs | - 1 készlet |
| 4. Imbuszkulcs                             | - 1 db      |

## FELKÉSZÜLÉS AZ ÜZEMBEHELYEZÉSRE

### A BETÉTSZERSZÁMOK MEGVÁLASZTÁSA

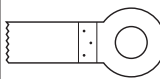
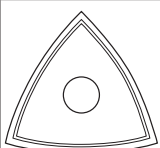

Az alábbi táblázat a szerszámfeltétek alkalmazására mutat be példákat.

	Megnevezés	Anyagféle	Rendeltetés	Példa
	<b>HCS fáfűrészlap</b>	Fa, faalapú anyagok, műanyagok.	Elválasztó és mélyítő vágások sarkokban és nehezen elérhető helyeken, a felszín közelében.	Kivágások bútorlapokban, szegélylécek rövidítése, mélyítő vágások padlópanelek illesztésénél.
	<b>Delta csiszolótalp</b>	Fa, faalapú anyagok, csiszolható anyagok.	Kemény felületek csiszolása sarkokban és nehezen elérhető helyeken.	Csemperagasztó eltávolítása, tömör fa csiszolása, polírozás.

### A CSISZOLÓPAPÍR FELRÖGZÍTÉSE / CSERÉJE



A csiszológép talpa tépőzáras rögzítési rendszerrel felszerelt, a csiszolópapír könnyű és gyors cserélhetősége érdekében. A megmunkált anyag minőségétől és az eltávolítani kívánt anyagmennyiségtől függően kell a megfelelő szemcsézettségű csiszolópapírt kiválasztani. Megengedett mindenféle csiszolópapír, valamint polírozó filc használata.



**A megfelelő lyukakkal ellátott (perforált) csiszolópapírt kell használni.**



- Közelítse a csiszolópapírt az (1) csiszolótalpához.
- Igazítsa el úgy a csiszolópapírt, hogy annak (a) nyílásai fedésbe kerüljenek az (1) csiszolótalp nyílásaival.
- Nyomja rá a csiszolópapírt az (1) csiszolótalpához.
- Győződjön meg arról, hogy a csiszolópapír és a csiszolótalp nyílásai teljesen fedik-e egymást – ez biztosítja a megfelelő porelvezetést.
- A csiszolópapír levételéhez hajtsa fel egyik oldalon a szélét, majd rántsa le (A. ábra).

## SZERSZÁMBEFOGÁS



- Szerelje ki a korábban befogott betétszerszámot.
- Az imbuszkulccsal csavarja ki a (6) csavart, vegye le az alátétet és vegye ki a betétszerszámot.
- Helyezze be a betétszerszámot a szerszámbefogóba úgy, hogy zárjon a csapózár a betétszerszám és a szerszámbefogó között.
- A legkényelmesebb és biztonságosabb munkavégzés érdekében a betétszerszám befogható a szerszámbefogóba bármelyik csapózár helyzetében (**B. ábra**).
- A betétszerszámot úgy kell befogni, hogy hajlása lefelé irányuljon.
- Rögzítse a betétszerszámot az alátétet feltéve és a (6) csavart meghúzva.



**Ellenőrizze a betétszerszám helyes rögzítését. A helytelenül vagy pontatlanul befogott betétszerszámok megcsúszhatnak munka közben, sérülésveszélyt okozva.**

## PORELVEZETÉS



**Egyes anyagok, így pl. az ólomtartalmú festékrétegek, egyes fafajták, pl. tölgy, bükk, vagy az azbesztet tartalmazó anyagok porai az egészségre káros hatásúak lehetnek. Ezért ajánlott a külső porelszívó rendszerek alkalmazása, a munkavégzés helyének jó szellőzése és az elnyelővel felszerelt porálarc használata.**



A multifunkciós szerszám tartozékai között megtalálható a porelvezető feltét, amelyet felszerelése után külső porelszívó rendszerhez, pl. a por típusához megfelelő porszívóhoz kell csatlakoztatni.



- Szerelje ki a korábban befogott betétszerszámot.
- Illessze helyére az (5) porelvezető feltétet és rögzítse a (4) kapocccsal.
- Csatlakoztassa pl. porszívó szívócsövét az (5) porelvezető feltét (3) közdarabjához.
- Fogja be a betétszerszámot a szerszámbefogóba.

## MUNKAVÉGZÉS / BEÁLLÍTÁSOK

### BE- ÉS KIKAPCSOLÁS



**A hálózati feszültség egyezzen meg a multifunkciós szerszám gyári adattábláján feltüntetett feszültséggel.**



**Bekapcsolás** - tolja a (2) indítókapcsolót előre, „I” állásba (**C. ábra**).

**Kikapcsolás** - tolja a (2) indítókapcsolót hátra, „O” állásba.



**Fordítson arra figyelmet, hogy a szerszám motorjának hűtésére szolgáló nyílások soha ne legyenek eltakarva.**

### MŰKÖDÉSI ELV



A multifunkciós szerszám lehetővé teszi a pontos munkát 2,8°-os, percenkénti 20.000-es rezgésszámának köszönhetően a sarkokban, ill. kevés rendelkezésre álló hely esetén.

### FŰRÉSSELÉS / VÁGÁS



**Kizárólag sérülésmentes, jó műszaki állapotú betétszerszámokat szabad használni.**

**Fa, forgácslapok, fa alapú anyagok fűrészelésének, vágásának megkezdése előtt ellenőrizni kell, hogy nincsenek-e bennük idegentestek, pl. szegek, csavarok, stb. Távolítsa el az idegentesteket, esetleg használja az ehhez megfelelő betétszerszámot. Mély vágásokat csak puha anyagokban lehet végezni, pl. fában, gipszkartonban és hasonló anyagokba.**

**Kerámialapok vágása a betétszerszám gyorsabb elhasználódását okozza.**

### CSISZOLÁS



A felületcsiszolásnál a munka hatékonysága elsősorban a csiszolópapír fajtájától és minőségétől, illetve az alkalmazott nyomóerőtől függ. A túlzott nyomás a csiszolás hatékonyságát növeli, de a csiszolópapír gyorsabb elhasználódását és esetleg a multifunkciós szerszám túlmelegedését okozza. Mérsékelt, egyenletes nyomással kell dolgozni.

A nehezen hozzáférhető sarkok, élek csiszolhatók a csiszolótalp csúcsával vagy szélével.



**Csiszolást csak a porelszívó rendszerhez csatlakoztatva ajánlott végezni. Ne használjon olyan csiszolópapírt, amellyel fémet csiszolt, más anyagok csiszolására.**



## KEZELÉS, KARBANTARTÁS

 **Bármilyen szerelési, beállítási, javítási vagy karbantartási művelet megkezdése előtt húzza ki a hálózati csatlakozót az aljzataból.**

-  • A multifunkciós szerszámot tartsa mindig tisztán.
- Tisztításához tilos vizet vagy más folyadékot használni.
- A multifunkciós szerszám tisztításához használjon kefével vagy száraz rongyot.
- A betétszerszámot drótkefével tisztítsa.
- Rendszeresen tisztítsa ki a szellőzőnyílásokat, hogy megelőzze a motor esetleges túlmelegedését.
- Ha a motor kommutátoránál túlzott szikraképződést tapasztal, ellenőriztesse szakemberrel a motor szénkeféinek állapotát.
- A multifunkciós szerszámot tárolja száraz, gyermekektől elzárt helyen.

### A SZÉNKEFÉK CSERÉJE

 **A motor elhasználódott (5 mm-nél rövidebb), elégett vagy megrepedt szénkeféit azonnal ki kell cserélni. A két szénkefét minden esetben együtt kell kicserélni.**

**A szénkefék cseréjét kizárólag szakemberrel végeztesse, és kizárólag eredeti alkatrészek felhasználásával.**

 **Bármiféle felmerülő meghibásodás javítását bízza a gyártó által felhatalmazott szervizre.**

## MŰSZAKI JELLEMZŐK

### MŰSZAKI ADATOK

Multifunkciós elektromos szerszám	
Jellemző	Érték
Tápfeszültség	230 V AC
Hálózati frekvencia	50 Hz
Névleges teljesítmény	180 W
Üresjáratú rezgésszám	20000 min <sup>-1</sup>
Kilengési szög	2,8°
Talpméret	80 x 80 x 80 mm
Érintésvédelmi besorolási osztály	II
Tömeg	1,35 kg
Gyártási év	2016

### ZAJ- ÉS REZGÉSVÉDELMI ADATOK

Hangnyomás-szint:  $L_{p_A} = 84 \text{ dB(A)}$ ,  $K = 3 \text{ dB(A)}$

Hangteljesítmény-szint:  $L_{w_A} = 95 \text{ dB(A)}$ ,  $K = 3 \text{ dB(A)}$

Rezgésgyorsulás:  $a_n = 9 \text{ m/s}^2$ ,  $K = 1,5 \text{ m/s}^2$

## KÖRNYEZETVÉDELEM



Az elektromos üzemű termékeket ne dobja ki a házi szeméttel, hanem azt adja le hulladékkezelésre, hulladékgyűjtésre szakosodott helyen. A hulladékkezeléssel kapcsolatos kérdéseire választ kaphat a termék kereskedőjétől, vagy a helyi hatóságoktól. Az elhasznált elektromos és elektronikai berendezések a természeti környezetre ható anyagokat tartalmaznak. A hulladékkezelésnek, újrahasznosításnak nem alávetett berendezések potenciális veszélyforrást jelentenek a környezet és az emberi egészség számára.

\* A változtatás joga fenntartva!

A „Grupa Topex Spółka z ograniczoną odpowiedzialnością” Spółka komandytowa (székhelye: Varsó, ul. Pograniczna 2/4) (a továbbiakban: „Grupa Topex”) kijelenti, hogy a jelen használati utasítás (továbbiakban „Használati Utasítás”) tartalmával – ideértve többek között annak szövegével, a felhasznált fényképekkel, vázlatokkal, rajzokkal, valamint a formai megjelenéssel – kapcsolatos összes szerzői jog a Grupa Topex kizárólagos tulajdonát képezi és mint ilyenek jogi védelem alatt állnak, az 1994. február 4-i, a szerzői és ahhoz hasonló jogokról szóló törvényben foglaltak szerint (Dz.U. (Törvényközlöny) 2006. évf. 90. szám 631. tétel, a későbbi változásokkal). A Használati Utasítás egészének vagy bármely részletének hasznoszerzés céljából történő másolása, feldolgozása, közzététele, megváltoztatása a Grupa Topex írásos engedélye nélkül polgárjogi és büntetőjogi felelősségre vonás terhe mellett szigorúan tilos.



### UTILAJ POLIFUNCTIONAL

59G022

NOTA: ÎNAINTE DE UTILIZAREA SCULELOR ELECTRICE, TREBUIE CITITE ATENT INSTRUCȚIUNILE ȘI PASTRATE PENTRU VIITOR.

### PRESCRIPTII AMANUNTITE DE SECURITATE

#### PRINCIPII SUPLIMENTARE DE SECURITATE (UTILAJ POLIFUNCTIONAL)

- În timpul lucrului, dispozitivul trebuie ținut bine și sigur cu mâna.
- Înainte de a porni dispozitivul, trebuie să te asiguri că scula nu atinge materialul de prelucrat.
- Înainte de a tăia podeaua, peretele sau o altă suprafață, trebuie să te asiguri că, în raza de tăiere, nu sunt conductori
- Electrici, sau conducte de gaz.. Tăierea conductorului electric sub tensiune, poate pricinui electrocutarea operatorului iar a conductei cu gaz poate pricinui explozie.
- Nu este permis să atingi piesele dispozitivului care sunt în mișcare.
- Înainte de a pune deoparte dispozitivul, oprește-l.
- Înainte de a porni dispozitivul, ține-l bine și sigur cu mâna.
- Nu atinge pânza de ferăstrău și nici materialul prelucrat, imediat după teminarea tăierii, aceste elemente pot fi foarte fierbinți de care te poți frige.
- Cu scopul schimbării pânzei de ferăstrău sau a hârtiei abrazive, întâi trebuie oprit dispozitivul și așteptat un timp până ce nu va mai fi în mișcare, apoi dispozitivul trebuie deconectat de la alimentare, scoțând ștetărul din priza cu tensiune.
- Înainte de a începe lucrul, trebuie să verifici dacă sub materialul de prelucrat, este destul loc liber, spre a nu defecta cu pânza de ferăstrău, masa sau podeaua care se află sub materialul de prelucrat.
- Dacă în timpul lucrului, se va emana praf, trebuie să lucrezi cu mască. Praful emanat în timpul lucrului este dăunător sănătății.
- Dacă în încăpere, utilizezi dispozitivul la eliminarea vopselei care conține compuși de plumb, nu fuma, nu mănca, nu bea și nici nu permite persoanelor terțe să se afli în această încăpere. Contactul cu praful, sau aspirația prafului care conține compuși de plumb, poate fi dăunător pentru sănătate.
- Dacă, vei șlefui cu dispozitivul, trebuie conectat la instalație de exhaustarea prafului.
- Dispozitivul nu este adaptabil pentru lucru „la ud”.
- Conductorul de alimentare cu tensiune, totdeauna trebuie ținut departe, de piesele care sunt în mișcare.
- În cazul în care vei constata neregularități în comportarea dispozitivului, de ex. miros de fum, zgomote ciudate, dispozitivul trebuie neapărat deconectat, scoțând ștetărul din priza de alimentare cu tensiune.

#### **ATENȚIE ! Dispozitivul servește doar la lucrări în interiorul încăperilor.**

**Cu toate că la construirea dispozitivului, s-au întrebuintat chiar de la proiectare, tot felul de mijloace de siguranță cât și mijloace suplimentare de protecție, tototdeauna există riscul redus de a suferi leziuni în timpul lucrului.**

#### CONSTRUCTIA ȘI UTILIZAREA

Dispozitivul polifuncțional, este acționat de motor monofazic cu colector, al. cărui viteză de rotire este schimbată în mișcare oscilatorie. Posibilitatea aplicării diferitelor scule ajutătoare de lucru, permite la executarea diferitelor lucrări. Asemenea scule electrice, sunt utilizate la tăierea lemnului, materialelor lemnoase, materialelor sintetice, metalelor neferoase, cât și elementelor de fixare ( de ex.cuie, șuruburi etc).

Dispozitivul poate fi utilizat și la prelucrarea plăcilor moi de ceramică, la șlefuit cât și la răzuirea "la uscat" mici suprafețe. Meritul dispozitivului este posibilitatea prelucrării materialelor, mai sus enumerate, la locuri greu accesibile sau în apropierea muchiilor.

Dispozitivul poate fi utilizat la lucrări mărunte de modelărie, de lăcătușerie, de tâmplărie cât și la tot felul de lucrări de amatori (meșterire).

**Este interzisă utilizarea sculelor electrice în dezacord cu destinația lor. Sculele electrice trebuie utilizate exclusiv doar cu accesoriile originale.**



## DESCRIEREA PAGINILOR GRAFICE

Numerele de mai jos, se referă doar la elementele utilajului prezentat în paginile grafice ale prezentei instrucțiuni.

1. Talpă de șlefuit
2. Intrerupător
3. Adaptor
4. Clemă
5. Ajutaj de evacuarea prafului
6. Surub de fixare, cu șaibă

Pot apare diferențe mici între figură și produs .

## DESCRIEREA SEMNELOR GRAFICE



ATENȚIE



AVERTISIMENT



MONTAJ / ASEZARI



INFORMATII

## INZESTRAREA SI ACCESORII



- |  |          |
|--|----------|
| 1. Diferite capete de lucru                        | - 2 buc. |
| 2. Hârtie abrazivă (80#)                           | - 5 buc  |
| 3. Ajutaj de evacuarea prafului cu adaptor + clemă | - 1 set  |
| 4. Cheie hexagonală                                | - 1buc.  |

## PREGATIREA P/T LUCRU

### ALEGERA SCULELOR DE LUCRU

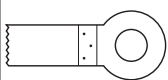

În tabela de mai jos, sunt arătate exemple de utilizarea sculelor de lucru.

	Denumirea	Tipul materialului	Destinația	Exemplu
	<b>Pânză de ferăstrău p/t lemn HCS</b>	Lemn, materiale lemnoase, materiale sintetice.	Tăieri despărțitoare, la colțuri și la locuri greu accesibile, în apropierea suprafețelor.	Tăieri în plăci de mobilă, scurtarea șipcilor plintă, tăiere în adâncime la păsuirea panourilor de podea.
	<b>Talpă de șlefuit Delta</b>	Lemn, materiale lemnoase, materiale sintetice	Slefuirea la locuri greu accesibile și la colțuri pe substraturi dure.	Eliminarea mortarului sau adezivului de plăci ceramice, șlefuirea lemnului masiv, lustruire.

### FIXAREA / SCHIMBAREA HARTIEI ABRAZIVE



Talpa șlefuitorului, este înzestrată cu așa zisul scai, datorită căruia este posibilă schimbarea ușoară și rapidă a hârtiei abrazive, cu gradația corespunzătoare. Dependent de tipul materialului prelucrat și cerințelor de eliminare, trebuie asortată hârtia abrazivă de gradația corespunzătoare. Se pot utiliza toate tipurile de hârtie abrazivă cât și materiale fibroase sau pâslă de lustruire.



**Trebuie utilizată numai hârtia abrazivă perforată.**



- Apropie hârtia abrazivă, de talpa lucru (1).
- Pune hârtia abrazivă, în așa mod încât orificiile hârtiei, să corespundă cu orificiile de pe talpa de lucru a șlefuitorului (1).
- Apasă hârtia, spre talpa șlefuitorului (1).
- Verifică, dacă orificiile hârtiei corespund cu orificiile de pe talpa de lucru, asigurând în acest fel extragerea efectivă a prafului.
- Cu scopul de a scoate hârtia abrazivă, trebuie îndepărtată un pic dintr-o parte, apoi trasă (fig. A).

## FIXAREA SCULELOR DE LUCRU



- Scoate întâi sculă de lucru, eventual montată în utilaj.
- Cu cheia hexagonală, deșurubează șurubul (6), scoate șaiba și scula de lucru.
- Introdu scula de lucru necesară în portsculă, în așa mod, încât să se închidă închizătorii automați, de fixarea sculei în portsculă.
- Cu scopul de a înlesni operatorului executarea lucrului, în poziția cea mai favorabilă și în siguranță, scula de lucru se poate fixa, după plac, în portsculă (fig B).
- Scula de lucru trebuie să fie fixată în așa mod, încât îndointura ei să fie îndreptată spre în jos.
- Fixând scula de lucru și șaiba, strânge șurubul (6).



**Verifică corectitudinea fixării sculei de lucru. Fixarea necorespunzătoare sau necorectă a sculei de lucru, poate pricinui amenințarea operatorului.**

## EXTRAGEREA PRAFULUI



**Prafurile unor materiale precum: vopselele care conțin plumb, cât și unele specii de lemne ex. stejar sau fag sau material cu conținut de asbest, pot fi periculoase pentru sănătate. De aceea, se recomandă utilizarea exhaustorului exterior de extragerea prafului, ventilarea locului de lucru, cât și utilizarea măștii antipraf cu absorbitor.**



Utilajul este înzestrat cu ajutor de evacuarea prafului, care după montare, trebuie conectat la sistem exterior de extragerea prafului ex. la desprăfuitor adaptabil la tipul prafului respectiv.



- Scoate întâi sculă de lucru, eventual montată în utilaj.
- Montează ajutorul de evacuarea prafului (5) și prinde-l cu clema (4).
- Conectează furtunul de aspirație, de ex. a desprăfuitorului, la adaptorul (3) ajutorului de evacuarea prafului (5).
- Montează scula de lucru în portscula utilajului.

## LUCRUL / AJUSTARILE

### PORNIREA / OPRIREA



**Tensiunea de alimentare, trebuie să corespundă cu tensiunea înscrisă pe plăcța de fabricație a utilajului.**



**Pornirea**- butonul întrerupătorului (2) deplasează-l pe poz I (fig. C).

**Oprirea** - butonul întrerupătorului (2) deplasează-l pe poz O.



**Toteauna, trebuie să ai grijă de orificiile de ventilație din carcasă, care totdeauna trebuie să fie curate, spre a evita supraîncălzirea motorului.**

### PRINCIPIUL ACTIONARII



Datorită frecvenței de oscilație 20000/min sub unghi de 2,8°, scula electrică înlesnește executarea, cu precizie, a lucrului în spații mici și la colțuri.

### TAIEREA / RETEZAREA



**Trebuie utilizate doar scule de lucru, nedefctate, în bună stare tehnică.**

**Înainte de a proceda la tăierea sau la retezarea lemnului, plăcilor de așchii, materialelor lemnoase etc. trebuie verificat dacă, aceste materiale, nu conțin obiecte străine, precum cuie, șuruburi etc.**

**Obiectele străine trebuie eliminate, utilizând pânze de frăstrău corespunzătoare de eliminarea acestor obiecte străine. Tăierile în adâncime pot fi efectuate doar în materiale moi, precum lemn, plăci de ipsos sau asemănătoare.**

**Taierea plăcilor ceramice, cauzează uzarea rapidă a sculei de lucru.**

### SLEFUIREA



Productivitatea muncii în timpul șlefuirii suprafețelor, depinde în mare măsură, de tipul și calitatea hârtiei abrazive cât și de forța de apăsare, în timpul prelucrării. Apăsarea excesivă, nu duce la mărirea productivității, însă la uzarea rapidă a hârtiei abrazive cât și la supraîncălzirea sculei electrice. Lucrul trebuie executat moderat, cu apăsare uniformă.

Cu scopul șlefuirii exacte a colțurilor sau muchiilor la locuri greu accesibile, se poate șlefui cu vârful sau cu marginile plăcii șlefuitoare.

 **Lucrările de șlefuire, trebuie executate numai conectate la sistem de aspirația prafului. Nu utilizați hârtie abrazivă cu care s-a șlefuit metal de prelucrarea altor materiale.**

## DESERVIREA SI INTRETINEREA

 **Înainte de a efectua ori ce fel de activități referitor la instalare, ajustare, reparație sau altă servitudine, dispozitivul trebuie deconectat, cu întrerupătorul lui, iar ștecărul conductei de alimentare, trebuie neapărat scos din priza cu tensiune.**

-  • Totdeauna, utilajul trebuie menținut curat.
- Curățarea utilajului nu poate fi efectuată cu apă sau alt tip de lichide..
- Scula electrică poate fi curățată doar cu perie sau cu cârpă uscată.
- Scula de lucru, trebuie curățată cu perie de sârmă.
- Tine minte, ca orificiile de ventilație să fie curățate regulat, spre a evita supraîncălzirea motorului.
- În cazul în care, vei observa scânteierea exagerată a comutatorului, trebuie verificată starea cărbunilor motorului de către o persoană în acest domeniu.
- Utilajul trebuie păstrat totdeauna la loc uscat și inaccesibil copiilor.

### SCHIMBAREA PERIILOR DE CARBUNE

 **Când cărbunii se vor scurta (cam până la 5 mm) vor fi crăpați sau vor fi arși, trebuie înlocuiți cu alți cărbuni noi. Totdeauna, cărbunii trebuie înlocuiți simultan. Schimbarea cărbunilor trebuie încredințată exclusiv persoanei calificate în acest domeniu și care va întrebuința piese originale.**

 Ori ce fel de defecte, trebuie să fie eliminate de către serviciul autorizat al firmei producătorului.

## PARAMETRII TEHNICI

### DATE NOMINALE

Utilaj polifuncțional	
Parametrul	Valoarea
Tensiunea de alimentare	230 V AC
Frecvența de alimentare	50 Hz
Consum putere	180 W
Numărul oscilațiilor la mersul în gol	20000 min <sup>-1</sup>
Unghiul oscilațiilor	2,8°
Dimensiunile tălpii	80 x 80 x 80 mm
Clasa protecției	II
Greutatea	1,35 kg
Anul fabricației	2016

### DATE REFERITOR LA ZGOMOT SI VIBRATII

Nivelul presiunii acustice:  $L_{pA} = 84 \text{ dB(A)}$   $K = 3 \text{ dB(A)}$

Nivelul puterii acustice:  $L_{wA} = 95 \text{ dB(A)}$   $K = 3 \text{ dB(A)}$

Valoarea accelerației vibrațiilor:  $a_h = 9 \text{ m/s}^2$ .  $K = 1,5 \text{ m/s}^2$ .

## PROTEJAREA MEDIULUI



Produsele acționate electric nu pot fi aruncate la deșeurile menajere, trebuie predate la utilizarea lor de către întreprinderile corespunzătoare. Informații referitor la utilizare poate da vânzătorul produsului respectiv sau organele locale. Utilajele electrice și electronice uzate conțin substanțe dăunătoare mediului natural. Utilajele ne supuse reciclării sunt foarte periculoase pentru mediu și pentru sănătatea oamenilor.

\* Se rezervă dreptul de a face schimbări.

„Grupa Topex Spółka z ograniczoną odpowiedzialnością” Spółka komandytowa cu sediul în Varșovia, ul. Pograniczna 2/4 ( mai departe : „Grupa Topex”) informează că, toate drepturile autorului referitor la prezenta instrucțiune ( mai departe „instrucțiuni”), adică texturile ei, fotografiile inserate, schemele, desenele , cât și compoziția ei, depind exclusiv de Grupa Topex și sunt supuse protejate de drept în conformitate cu legea din 4 februarie 1994, referitor la drepturile autorului și drepturile înrudite ( Monitorul Oficial 2006 nr 90 poziția 631 cu modificările ulterioare). Copierea, transformarea, publicarea, modificarea instrucțiunilor, în întregime sau numai unor elemente cu scop comercial, fără acceptul în scris al firmei Grupa Topex este strict interzisă și în consecință poate fi trasă la răspundere civilă și penală.

### MULTIFUNKČNÍ ZAŘÍZENÍ 59G022

POZOR: PŘED ZAHÁJENÍM POUŽÍVÁNÍ ELEKTRICKÉHO NÁŘADÍ SI PEČLIVĚ PŘEČTĚTE TENTO NÁVOD A USCHOVEJTE JEJ PRO POZDĚJŠÍ POTŘEBU.

### PODROBNÉ BEZPEČNOSTNÍ POKYNY

#### PODROBNÉ BEZPEČNOSTNÍ POKYNY (MULTIFUNKČNÍ ZAŘÍZENÍ)

- Při práci je nutno držet zařízení pevně sevřenou dlaní.
- Před zapnutím zařízení se přesvědčte, zda se zařízení nedotýká povrchu, který má být obráběn.
- Před řezáním podlahy, zdi nebo jiného povrchu je třeba se přesvědčit, zda v dosahu ohnutí se nenacházejí elektrické a plynové kabely. Přestřihnutí kabelu pod napětím může způsobit úraz elektrickým proudem a poškození plynového kabelu může způsobit výbuch.
- Nedotýkejte se pohybujících se součástí zařízení.
- Neodkládejte zařízení, dokud není úplně zastaveno.
- Před zapnutím zařízení, uchopte jej pevně do ruky.
- Nedotýkejte se pilového listu nebo obráběného materiálu bezprostředně po dokončení práce. Tyto prvky mohou být silně zahřáté a mohou způsobit popáleniny.
- Pro výměnu pilového listu nebo brusného papíru, je nutno nejprve vypnout zařízení zapínačem a posekat, až zařízení zastaví, následně je třeba odpojit zařízení z napájecí zásuvky.
- Před zahájením práce se přesvědčte, zda je pod obráběným materiálem dostatek prostoru, chránící před poškozením stolu či podlahy pilovým listem.
- Používejte protiprachovou masku. Prach vznikající při práci je zdraví škodlivý. V místnosti, ve které je pomocí brusky odstraňována barva obsahující sloučeniny olova, nejezte, nepijte, nekuřte. Nesmí tam také pobývat třetí osoby. Kontakt s prachem, který obsahuje sloučeniny olova, nebo jeho vdechování může ohrozit zdraví.
- K zařízení před broušením je třeba připojit zařízení pro odvádění prachu.
- Zařízení není přizpůsobeno k provozu za mokra.
- Napájecí kabel zařízení se nikdy nesmí dostat do kontaktu s pohybujícími se součástmi.
- V případě zjištění netypického chování zařízení, čoudění nebo výskytu neobvyklých zvuků neprodleně vypněte zařízení a vytáhněte zástrčku z napájecí zásuvky.
- Aby bylo zaručeno správné chlazení během práce, musí být ventilační otvory v krytu listové pily odkryté.

**POZOR! Zařízení slouží k práci v uzavřených prostorách.**

**I přes použití konstrukce z podstaty věci bezpečné, používání zajišťujících prostředků a dodatečných ochranných prostředků, vždy existuje reziduální riziko poranění během práce.**

#### KONSTRUKCE A POUŽITÍ

Multifunkční zařízení je poháněno jednofázovým komutátorovým motorem, jehož otáčky byly zaměněny na kmitavý pohyb. Možnost užití různého pracovního nářadí umožňuje jeho přizpůsobení pro provedení různých prací. Elektrické nářadí tohoto typu má široké využití při pilování a řezání dřeva a materiálů na bázi dřeva, plastů, neželezných kovů a také upevňovacích prvků (např. hřebíků, šroubů apod.). Můžou být také využívány ke zpracování měkkých keramických dlaždic, broušení a také seškrabování nasucho malých povrchů. Předností zařízení je možnost obrábění výše uvedených materiálů v těžko dostupných místech nebo v blízkosti okraje.

Používá se při provádění menších modelářských prací a také zámečnických, truhlářských a veškerých kutilských prací.



**Elektrické nářadí je nutno používat v souladu s jeho určením. Elektrické nářadí používejte výhradně s originálním příslušenstvím.**

## POPIS STRAN S VYOBRAZENÍMI

Níže uvedené číslování se vztahuje k prvkům zařízení znázorněným na vyobrazeních v tomto návodu.

1. Brusná deska
2. Zapínač
3. Adaptér
4. Příchytky
5. Násada pro odvádění prachu
6. Upevňovací šroub s podložkou

\* Skutečný výrobek se může lišit od vyobrazení.

## POPIS POUŽITÝCH GRAFICKÝCH OZNAČENÍ



POZOR



UPOZORNĚNÍ



MONTÁŽ / NASTAVENÍ



INFORMACE

## VYBAVENÍ A PŘÍSLUŠENSTVÍ

- |   |          |
|---|----------|
| 1. Pracovní nástavce různé                            | - 2 ks   |
| 2. Brusný papír (80#)                                 | - 5 ks   |
| 3. Násada pro odvádění prachu s adapterem + příchytky | - 1 sada |
| 4. Šestihranný klíč                                   | - 1 ks   |

## PŘÍPRAVA K PRÁCI

### VÝBĚR PRACOVNÍHO NÁSTROJE

 V níže uvedené tabulce jsou znázorněny příklady použití pracovních nástrojů.

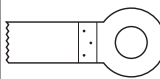
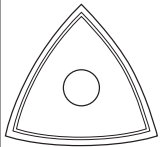
	Název	Druh materiálu	Určení	Příklad
	<b>Pilový list na dřevo HCS</b>	Dřevo, materiály na bázi dřeva, plasty.	Oddělovací a hloubkové řezání v rozích a v těžce dostupných místech, poblíž povrchu.	Výřezy v nábytkových deskách, zkracování podlahových lišt, hloubkové řezy při ukládání podlahových lišt.
	<b>Brusná deska Delta</b>	Dřevo, materiály na bázi dřeva, abrazivní materiály.	Broušení v těžce dostupných místech a rozích na tvrdém podloží.	Odstraňování malty nebo lepidla na keramické dlaždičky, broušení masivního dřeva, leštění.

### PŘIPEVŇOVÁNÍ/VÝMĚNA BRUSNÉHO PAPIRU

 Brusná deska je vybavena systémem montáže na tzv. suchý zip, za účelem rychlé a snadné výměny brusného papíru. Podle druhu obráběného materiálu a požadovaného rozsahu odstraňování materiálu vyberte brusný papír příslušné hrubosti. Pripouští se používání všech druhů brusného papíru a také netkané textilie nebo leštící plstě.



**Používejte pouze vhodný brusný papír s otvory (perforovaný).**



- Přiložte brusný papír k brusné desce (1).
- Umístěte brusný papír tak, aby se jeho otvory (a) kryly s otvory v brusné desce (1).
- Přitlačte papír k brusné desce (1).
- Přesvědčte se, zda se otvory v brusném papíru a brusné desce zcela kryjí. Umožňuje to totiž optimální možnost odvádění prachu.
- Pro sejmutí brusného papíru na jedné straně nadzvedněte a poté jej vytáhněte (**obr. A**).





## UPEVNĚVÁNÍ PRACOVNÍCH NÁSTROJŮ

-  • Vyjměte případně předem namontovaný pracovní nástroj.
- Odšroubujte pomocí šestihranného klíče šroub (6), sejměte podložku a vyjměte pracovní nástroj.
- Umístěte pracovní nástroj do sklíčidla pro upínání nástrojů takovým způsobem, aby bylo uzavřeno západkové spojení nástroje se sklíčidlem pro upínání nástroje.
- Pro umožnění práce v nejvýhodnější a nejbezpečnější poloze pro osobu obsluhující nářadí, nasadte pracovní nástroje na sklíčidlo pro upínání nástrojů v jakýchkoliv západkových polohách (**obr. B**).
- Pracovní nástroj musí být nasazený takovým způsobem, aby byl ohnutím namířen dolů.
- Namontujte pracovní nástroj naložením podložky a utažením šroubu (6).

-  **Zkontrolujte správnost upevnění pracovního nástroje. Nesprávné nebo nepřesně namontované pracovní nástroje mohou během práce sklouznout a představovat ohrožení pro obsluhující osobu.**

## ODVÁDĚNÍ PRACHU

-  **Prach některých materiálů, jako: nátěrové povlaky s obsahem olova, některé druhy dřeva např. dubová dřeva nebo bučiny, nebo materiály obsahující azbest mohou představovat ohrožení pro zdraví. Proto se také doporučuje používání vnějších systémů odvádění prachu, dobré větrání pracovního místa a užívání protiprachové masky s pohlcovačem.**

-  Ve vybavení zařízení je násada pro odvádění prachu, kterou po namontování je třeba zapojit do vnějšího systému odvádění prachu, např. vysavače přizpůsobeného druhu prachu.

-  • Vyjměte případně již namontovaný pracovní nástroj.
- Nasadte násadu pro odvádění prachu (5) a sepněte příchytkou (4).
- Připojte sací hadici, např. vysavače do adapteru (3) násady pro odvádění prachu (5).
- Namontujte pracovní nástroj do sklíčidla pro upínání nástrojů.

## PROVOZ / NASTAVENÍ

### ZAPÍNÁNÍ / VYPÍNÁNÍ

-  **Síťové napětí musí odpovídat velikosti napětí uvedené na typovém štítku zařízení.**

-  **Zapnutí** - posuňte zapínač (2) dopředu do polohy I (**obr. C**).

- Vypnutí** - přemístěte zapínač (2) dozadu do polohy O.

-  **Dbejte na to, aby nebyly zakryté otvory v krytu, které slouží k ventilaci motoru zařízení.**

### PRINCIP ČINNOSTI

-  Díky frekvenci kmitání 20000/min pod úhlem 2,8° elektrické nářadí umožňuje precizní práci v malých místnostech a rozích.

### ŘEZÁNÍ / PŘEŘEZÁVÁNÍ

-  **Používejte pouze nepoškozené pracovní nástroje, které jsou v dobrém technickém stavu. Před zahájením řezání nebo přeřezávání dřeva, třískových desek, materiálů na bázi dřeva apod. zkontrolujte, zda neobsahují cizí tělesa jako hřebíky, šrouby apod. Odstraňte cizí tělesa nebo použijte vhodný pilový list k jejich odstranění. Hlubkové řezy lze provádět pouze do měkkých materiálů jako dřevo, sádrové a obdobné desky.**

**Řezání keramických dlaždic způsobuje rychlejší opotřebení pracovního nástroje.**

### BROUŠENÍ

-  Účinnost při práci během broušení povrchu je závislá především na druhu a kvalitě brusného papíru a také síle přítlaču během obrábění. Přílišný přítlak nevede ke zvýšení účinnosti broušení, nýbrž k rychlejšímu opotřebení brusného papíru a také může být příčinou přehřátí elektrického nářadí. Používejte nářadí s mírným, rovnoměrným přítlakem.

Pro přesné obroušení rohů nebo okrajů v těžce dostupných místech je možné broušení špičkou nebo okrajem brusné desky.

-  **Brousící práce musí být prováděny výhradně s připojeným systémem odvádění prachu. Nepoužívejte brusný papír, který byl použit pro broušení jiných materiálů.**

## PÉČE A ÚDRŽBA

 **Před zahájením jakýchkoliv činností spojených s instalací, seřizováním, opravami nebo údržbou je nutno vytáhnout zástrčku napájecího kabelu ze síťové zásuvky.**

-  • Je nutno udržovat zařízení vždy v čistotě.
- K čištění nepoužívejte vodu ani jiné kapaliny.
- K čištění elektrického nářadí používejte měkký kartáč nebo suchý hadřík.
- Pracovní nástroje je třeba čistit pomoci drátěného kartáče.
- Pravidelně čistěte ventilační otvory, aby nedocházelo k přehřátí motoru.
- Vyskytuje-li se na komutátoru nadměrné jiskření, nechte zkontrolovat stav uhlíkových kartáčů motoru kvalifikovanou osobou.
- Uchovávejte zařízení vždy na suchém místě mimo dosah dětí.

### VÝMĚNA UHLÍKOVÝCH KARTÁČŮ

 **Opotřebované (kratší než 5 mm), spálené nebo prasklé uhlíkové kartáče motoru je třeba neprodleně vyměnit. Vždy je nutno vyměnit současně oba uhlíkové kartáče.**

**Uhlíkové kartáče smí vyměňovat pouze kvalifikovaná osoba za použití originálních dílů.**

 **Veškeré závady je nutno nechat odstranit v autorizovaném servisu výrobce.**

## TECHNICKÉ PARAMETRY

### JMENOVITÉ ÚDAJE

Multifunkční zařízení	
Parametr	Hodnota
Napájecí napětí	230 V AC
Napájecí kmitočet	50 Hz
Jmenovitý výkon	180 W
Počet oscilací při chodu naprázdno	20000 min <sup>-1</sup>
Úhel oscilace	2,8°
Velikost brusné části	80 x 80 x 80 mm
Třída ochrany	II
Hmotnost	1,35 kg
Rok výroby	2016

### ÚDAJE O HLUKU A VIBRACÍCH

Hladina akustického tlaku:  $L_{pA} = 84 \text{ dB(A)}$   $K = 3 \text{ dB(A)}$

Hladina akustického výkonu:  $L_{wA} = 95 \text{ dB(A)}$   $K = 3 \text{ dB(A)}$

Hodnota zrychlení vibrací:  $a_n = 9 \text{ m/s}^2$   $K = 1,5 \text{ m/s}^2$

## OCHRANA ŽIVOTNÍHO PROSTŘEDÍ



Elektricky napájené výrobky nevyhazujte spolu s domácím odpadem, nýbrž odevzdejte je k likvidaci v příslušných závodech pro zpracování odpadu. Informace ohledně likvidace Vám poskytne prodejce nebo místní úřady. Použitá elektrická a elektronická zařízení obsahují látky škodlivé pro životní prostředí. Nerecyklovaná zařízení představují potenciální nebezpečí pro životní prostředí a zdraví osob.

\* Právo na provádění změn je vyhrazeno.

„Grupa Topex Spółka z ograniczoną odpowiedzialnością“ Spółka komandytowa se sídlem ve Varšavě, na ul. Pograniczna 2/4 (dále jen: „Grupa Topex“) informuje, že veškerá autorská práva k obsahu tohoto návodu (dále jen: „návod“), včetně m.j. textu, použitých fotografií, schémat, výkresů a také jeho uspořádání, náleží výhradně firmě Grupa Topex a jsou právně chráněna podle zákona ze dne 4. února 1994, o autorských právech a právech příbuzných (sbírka zákonů z roku 2006 č. 90 položka 631 s pozdějšími změnami). Kopírování, zpracovávání, zveřejňování či modifikování celého návodu jakož i jeho jednotlivých částí pro komerční účely bez písemného souhlasu firmy Grupa Topex je přísně zakázáno a může mít za následek občanskoprávní a trestní stíhání.



### MULTIFUNKČNÉ ZARIADENIE 59G022

POZOR: PREDTÝM, AKO ZAČNETE POUŽÍVAŤ ELEKTRICKÉ NÁRADIE, JE POTREBNÉ SI POZORNE PREČÍTAŤ TENTO NÁVOD A USCHOVAŤ HO NA ĎALŠIE POUŽITIE.

### DETAILNÉ BEZPEČNOSTNÉ PREDPISY

#### DETAILNÉ ZÁSADY BEZPEČNOSTI (MULTIFUNKČNÉ ZARIADENIE)

- Počas práce so zariadením ho držte pevne v ruke.
- Predtým, ako zapnete zariadenia, uistite sa, či sa náradie nedotýka materiálu, ktorý budete obrábať.
- Pred rezaním podlahy, steny alebo inej plochy sa uistite, či sa v dosahu rezania nenachádza elektrické vedenie alebo plynové potrubie. Prerezanie vodiča pod napätím môže spôsobiť úraz elektrickým prúdom a poškodenie plynového potrubia môže spôsobiť výbuch.
- Nedotýkajte sa častí zariadenia, ktoré sú v pohybe.
- Neodkladajte zariadenie, kým sa úplne nezastaví.
- Pred zapojením zariadenia ho pevne uchopte rukou.
- Nedotýkajte sa čepele a obrábaného materiálu hneď po skončení práce, tieto súčiastky môžu byť veľmi horúce a môžu spôsobiť popáleniny.
- Pred výmenou čepele alebo brúsneho papiera najskôr vypnite zariadenie spínačom, počkajte, kým náradie prestane pracovať a následne ho odpojte zo zásuvky elektrického prúdu.
- Skôr, ako začnete pracovať, skontrolujte, či je pod obrábaným materiálom dostatok miesta, aby čepeľ nepoškodila stôl alebo podlahu.
- Používajte respirátor. Prach, ktorý vzniká pri práci, je zdraviu škodlivý.
- V miestnosti, v ktorej sa pomocou zariadenia odstraňuje farba s obsahom zlúčenín olova, nie je dovolené konzumovať jedlá a nápoje, fajčiť a takisto zdržiavať sa v nej tretím osobám. Vystavenie prachu obsahujúceho zlúčeniny olova alebo jeho vdychovanie môže byť zdraviu škodlivé.
- K zariadeniu pred brúsením pripojte inštaláciu na odsávanie prachu.
- Zariadenie nie je vhodné na prácu na mokro.
- Napájací kábel zariadenia vždy držte v bezpečnej vzdialenosti od jeho pohyblivých častí.
- Ak zaregistrujete netypické správanie zariadenia, dymenie, vydávanie zvláštnych zvukov, okamžite ho vypnite a vytiahnite konektor zo zdroja napájania.
- Aby bolo zaručené správne ochladzovanie zariadenia počas práce, vetracie otvory plášťa zariadenia by nemali byť zakryté.

**POZOR! Zariadenie slúži na prácu v interiéri.**

**Napriek použitiu konštrukcie, ktorá je bezpečná sama o sebe, použitia zabezpečovacích a prídavných ochranných prostriedkov, pri práci vždy existuje minimálne nebezpečenstvo úrazu.**

#### KONŠTRUKCIA A POUŽITIE

Multifunkčné zariadenie je poháňané jednofázovým komutátorovým motorom, ktorého rýchlosť otáčania sa zmenila na oscilačný pohyb. Možnosť použitia rôznych pracovných nástrojov umožňuje prispôbiť ich vykonávaniu činností rôzneho druhu. Elektrické náradie tohto druhu má široké použitie pri: pílení a prerezávaní dreva, materiálov na báze dreva, plastov, neželezných kovov a upevňovacích súčiastok (napr. klinov, skrutiek atď.).

Možno ho takisto používať na opracovávanie mäkkých keramických dlaždičiek, brúsenie a suché oškrabávanie menších plôch. Výhodou zariadenia je možnosť obrábania uvedených materiálov na ťažko dostupných miestach alebo v blízkosti hrán.

Oblasť jeho používania je vykonávanie drobných modelárskych, zámočníckych, stolárskych prác, ako aj všetkých činností z oblasti samostatného domáceho majstrovania.



**Náradie nepoužívajte v rozpore s jeho určením. Elektrické náradie používajte výhradne s originálnym príslušenstvom.**

## VYSVETLVKY KU GRAFICKEJ ČASTI

Nižšie uvedené číslovanie sa vzťahuje na súčasti zariadenia zobrazené v grafickej časti tohto návodu.

1. Pracovná päťka brúsky
2. Spínač
3. Adaptér
4. Svorka
5. Násada na odvádzanie prachu
6. Upevňujúca skrutka s podložkou

\* Obrázok a výrobok sa nemusia úplne zhodovať.

## OPIS POUŽITÝCH GRAFICKÝCH ZNAKOV



POZOR



UPOZORNENIE



MONTÁŽ/NASTAVENIA



INFORMÁCIA

## VYBAVENIE A PRÍSLUŠENSTVO



- |   |             |
|---|-------------|
| 1. Rôzne pracovné nástavce                          | - 2 ks      |
| 2. Brúsny papier (80#)                              | - 5 ks      |
| 3. Násada na odvádzanie prachu s adaptérom + svorka | - 1 súprava |
| 4. Hexagonálny kľúč                                 | - 1 ks      |

## PRED UVEDENÍM DO PREVÁDZKY

### VÝBER PRACOVNÉHO NÁSTROJA

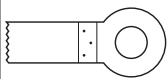

V nasledujúcej tabuľke sú uvedené zásady použitia pracovných nástrojov.

	Názov	Typ materiálu	Určenie	Príklad
	<b>Pílka na drevo z vysokokarbónovej ocele</b>	Drevo, materiály na báze dreva, plastické materiály.	Rezy a zárezy v rohoch a ťažko prístupných miestach, blízko povrchu.	Výrezy v nábytkových doskách, skracovanie podlahových lišt, zárezy pri lícovaní podlahových panelov.
	<b>Pracovná päťka Delta brúsky</b>	Drevo, materiály na báze dreva, abrazívne materiály.	Brúsenie na ťažko dostupných miestach a v rohoch na tvrdom podklade.	Odstraňovanie malty alebo lepidla na keramické dlaždice, brúsenie masívneho dreva, leštenie.

### ZAKLADANIE/VÝMENA BRÚSNEHO PAPIERA



Pracovná päťka brúsky je vybavená montážnym systémom na tzv. suchý zips, ktorý zabezpečuje rýchlu a ľahkú výmenu brúsneho papiera. V závislosti od typu obrábaného materiálu a požadovanej miery odstraňovania materiálu si treba zvoliť brúsny papier so správnou zrnitosťou. Je prípustné používanie všetkých typov brúsneho papiera, ako aj leštiacej netkanej textílie alebo plsti.



**Používajte len vhodný brúsny papier s otvormi (perforovaný).**



- Brúsny papier priblížte k pracovnej päťke brúsky (1).
- Brúsny papier umiestnite tak, aby sa jeho otvory (a) prekrývali s otvormi v pracovnej päťke brúsky (1).
- Brúsny papier pritlačte k pracovnej päťke brúsky (1).
- Uistite sa, či sa otvory v brúsnom papieri a pracovnej päťke brúsky úplne prekrývajú, čo zaručí optimálnu možnosť odvádzania prachu.
- Brúsny papier zložíte tak, že ho z jednej strany odtiahnete a následne potiahnete (**obr. A**).

## UPÍNANIE PRACOVNÝCH NÁSTROJOV

-  • V prípade potreby zložte predtým namontovaný pracovný nástroj.
- Pomocou hexagonálneho kľúča odskrutkujte skrutku (6), zložte podložku a vyberte pracovný nástroj.
- Pracovný nástroj vložte do skľučovadla na upevnenie nástrojov tak, aby západkové spoje nástroja a skľučovadla na upevnenie nástrojov do seba zapadli.
- Aby bola možná práca v čo najkomfortnejšej a pre obsluhujúcu osobu najbezpečnejšej polohe, pracovné nástroje možno do skľučovadla na upevnenie nástrojov vložiť v ľubovoľných polohách západky (**obr. B**).
- Pracovný nástroj by mal byť založený tak, aby bol ohnutý smerom dozadu.
- Pracovný nástroj upevníme tak, že založíme podložku a utiahneme skrutku (6).

 **Skontrolujeme správnosť upevnenia pracovného nástroja. Nesprávne alebo nepresne namontované pracovné nástroje sa môžu počas práce zosunúť a ohroziť obsluhujúcu osobu.**

## ODVÁDZANIE PRACHU

 **Prach z niektorých materiálov ako: maliarske nátery s obsahom olova, niektoré druhy dreva napr. dubové alebo bukové drevo, prípadne materiály s obsahom azbestu môže byť zdraviu nebezpečný. V súvislosti s tým sa odporúča používať vonkajšie systémy na odvádzanie prachu, dobre vetrať pracovisko a používať respirátor s filtrom.**

 Súčasťou príslušenstva zariadenia je násada na odvádzanie prachu, ktorú treba po namontovaní pripojiť k vonkajšiemu systému na odvádzanie prachu, napr. k vysávaču prispôsobenému typu prachu.

-  • V prípade potreby zložte predtým namontovaný pracovný nástroj.
- Namontujte násadu na odvádzanie prachu (5) a zopnite svorkou (4).
- K adaptéru (3) násady na odvádzanie prachu (5) pripojte saciu hadicu vysávača.
- Pracovný nástroj namontujte do skľučovadla na upevnenie nástrojov.

## PRÁCA / NASTAVENIA

### ZAPÍNANIE / VYPÍNANIE

 **Napätie v sieti musí zodpovedať hodnote el. napätia uvedenej na popisnom štítku zariadenia.**

 **Zapnutie** - presuňte spínač (2) dopredu do polohy **I** (**obr. C**).

**Vypnutie** - presuňte spínač (2) dozadu do polohy **O**.

 **Dbajte na to, aby ste nezakryli otvory v plášti slúžiace na vetranie motora zariadenia.**

### PRINCÍP ČINNOSTI

 Vďaka frekvencii kmitania 20000/min pod uhlom 2,8° umožňuje elektrické zariadenie presnú prácu v malých priestoroch a v rohoch.

### PÍLENIE / REZANIE

 **Používajte výhradne nepoškodené pracovné nástroje v dobrom technickom stave. Skôr, ako pristúpíte k píleniu alebo prerezávaniu dreva, drevotriekových dosiek, materiálov na báze dreva atď. je potrebné skontrolovať, či sa v nich nenachádzajú cudzie telesá ako klince, skrutky atď. Cudzie telesá odstráňte alebo na ich odstránenie použite vhodnú čepel. Zárezy možno vykonávať len do mäkkých materiálov, ako sú drevo, sadrové dlaždice ap. Rezanie keramických dlaždíc spôsobuje rýchlejšie opotrebovanie pracovného nástroja.**

### BRÚSENIE

 Účinnosť práce pri brúsení plôch závisí najmä od druhu a kvality brúsneho papiera a veľkosti tlaku pri obrábaní. Príliš vysoký tlak nezvyšuje účinnosť brúsenia, ale spôsobuje rýchlejšie opotrebovanie brúsneho papiera a môže spôsobiť prehriatie elektrického náradia. Odporúča sa vyvíjať mierny, rovnomerný tlak. Pri presnom obrusovaní rohov alebo hrán na ťažko prístupných miestach možno brúsiť temenom alebo hranou brúsneho kotúča.

 **Brúsenie by sa malo vykonávať výhradne pri zapnutom systéme odvádzania prachu. Neodporúča sa používať brúsny papier, ktorým bol brúsený kov na obrábanie iných materiálov.**

## OŠETROVANIE A ÚDRŽBA

 **Skôr, ako začnete akúkoľvek činnosť súvisiacu s inštaláciou, nastavovaním, opravou alebo údržbou, vyberte konektor napájacieho kábla zo sieťovej zásuvky.**

-  • Zariadenie vždy udržiavajte v čistote.
- Na čistenie nepoužívajte vodu ani iné kvapaliny.
- Elektrické náradie čistite kefkou alebo suchou handričkou.
- Pracovné nástroje čistite drôtenou kefkou.
- Pravidelne čistite vetracie otvory, aby nedošlo k prehriatiu motora.
- V prípade, že dochádza k nadmernému iskreniu v komutátore, kontrolu stavu uhlíkových kefiel motora zverte kvalifikovanej osobe.
- Zariadenie vždy uskladňujte na suchom mieste, mimo dosahu detí.

### VÝMENA UHLÍKOVÝCH KEFIEK

 **Opatrebované (kratšie ako 5 mm), zhorené alebo prasknuté uhlíkové kefy motora okamžite vymeňte. Vždy sa súčasne vymieňajú obidve uhlíkové kefy.**

**Výmenu uhlíkových kefiel sa odporúča zveriť výhradne kvalifikovanej osobe pri použití originálnych súčiastok.**

 Akékoľvek poruchy musia byť odstránené autorizovaným servisom výrobcu.

## TECHNICKÉ PARAMETRE

### MENOVITÉ ÚDAJE

Multifunkčné zariadenie	
Parameter	Hodnota
Napájacie napätie	230 V AC
Frekvencia napájania	50 Hz
Nominálny výkon	180 W
Počet kmitov pri behu naprázdno	20000 min <sup>-1</sup>
Oscilačný uhol	2,8°
Rozmer pätky	80 x 80 x 80 mm
Ochranná trieda	II
Hmotnosť	1,35 kg
Rok výroby	2016

### ÚDAJE TÝKAJÚCE SA HLUČNOSTI A VIBRÁCIÍ

Hladina akustického tlaku:  $L_{p_A} = 84 \text{ dB(A)}$   $K = 3 \text{ dB(A)}$

Hladina akustického výkonu:  $L_{w_A} = 95 \text{ dB(A)}$   $K = 3 \text{ dB(A)}$

Hodnota zrýchlenia vibrácií:  $a_h = 9 \text{ m/s}^2$   $K = 1,5 \text{ m/s}^2$

## OCHRANA ŽIVOTNÉHO PROSTREDIA



Výrobky napájané elektrickým prúdom sa nesmú likvidovať spoločne s domovým odpadom, ale majú byť odovzdané na recykláciu na určenom mieste. Informáciu o využití poskytnie predajca výrobku alebo miestne orgány. Opatrebované elektrické a elektronické zariadenia obsahujú látky negatívne pôsobiace na životné prostredie. Zariadenie, ktoré nie je odovzdané na recykláciu, predstavuje možnú hrozbu pre životné prostredie a ľudské zdravie.

\* Právo na zmenu vyhradené.

„Grupa Topex Spółka z ograniczoną odpowiedzialnością” Spółka komandytowa so sídlom vo Varšave, ul. Pograniczna 2/4 (ďalej iba: „Grupa Topex”) informuje, že všetky autorské práva k obsahu tohto návodu (ďalej iba: „Návod”), v rámci toho okrem iného k jeho textom, uvedeným fotografiám, obrázkom a k jeho štruktúre, patria výhradne spoločnosti Grupa Topex a podliehajú právnej ochrane podľa zákona zo dňa 4. februára 1994, O autorských a obdobných právach (tj. Dz. U. 2006 Nr 90 Poz 631 v znení neskorších zmien). Kopírovanie, spracovávanie, publikovanie, úprava tohto Návodu ako celku alebo jeho jednotlivých častí na komerčné účely, bez písomného súhlasu spoločnosti Grupa Topex, je prísne zakázané a môže mať za následok občianskoprávne a trestnoprávne dôsledky.

### VEČFUNKCIJSKO ORODJE

**59G022**

POZOR: PRED PRIČETKOM UPORABE ELEKTRIČNEGA ORODJA JE TREBA POZORNO PREBRATI SPODNJA NAVODILA IN JIH SHRANITI ZA NADALJNJO UPORABO

### SPECIFIČNI VARNOSTNI PREDPISI

#### SPECIFIČNI VARNOSTNI PREDPISI (VEČFUNKCIJSKO ORODJE)

- Med delom je treba orodje trdno držati.
- Pred vklopom orodja se je treba prepričati, da se orodje ne dotika obdelovanega materiala.
- Pred rezanjem podloge, stene ali druge površine se je treba prepričati, da se v dosegu rezanja ne nahajajo električni, plinski vodi. Prerezanje voda pod napetostjo lahko povzroči električni urad, poškodba plinske cevi pa lahko povzroči eksplozijo.
- Delov orodja, ki se gibljejo, se ni dovoljeno dotikati.
- Orodja ni dovoljeno odložiti, dokler se v celoti ne ustavi.
- Pred vklopom orodja ga je treba trdno prijeto z obema rokama.
- Lista in obdelovanega materiala ni dovoljeno prijeto takoj po končanju dela, ti elementi so lahko vroči in lahko povzročijo opekline.
- Z namenom zamenjave lista ali brusnega papirja je treba pred tem izklopiti orodje s stikalom in počakati, da orodje preneha delovati, nato je treba odklopiti orodje od napajanja.
- Pred začetkom dela je treba preveriti, ali je pod obdelovanim materialom dovolj prostora, da rezalni list ne bo poškodoval mize, podloge.
- Uporabiti je treba zaščitno masko pred prahom. Prah, ki nastaja med delom, je škodljiv za zdravje.
- V prostoru, v katerem se s pomočjo orodja odstranjuje barva, ki vsebuje svinčene spojine, ni dovoljeno jesti, piti, kaditi, v njem se tudi ne smejo zadrževati druge osebe. Stik z ali vdihavanje prahu z vsebnostjo svınca lahko ogroža zdravje.
- Na orodje je treba priklopiti napravo za odsesavanje prahu.
- Orodje ni namenjeno mokremu delu.
- Napajalni kabel orodja je treba vedno držati stran od gibljivih delov.
- V primeru da je ugotovljeno netipično delovanje orodja, dimljenje ali orodje oddaja čudne zvoke, ga je treba takoj izklopiti in izvleci vtič in omrežne vtičnice.
- Da bi zagotovili ustrezno hlajenje orodja med delom, prezračevalne reže v ohišju ne smejo biti zastrite.

#### **POZOR! Orodje se uporablja za delo v notranjih prostorih.**

**Navkljub uporabi že same po sebi varne konstrukcije, uporabe zaščitnih sredstev in dodatnih varnostnih sredstev, vedno obstaja malo tveganje telesnih poškodb med delom.**

#### SESTAVA IN UPORABA

Večfunkcijsko orodje poganja enofazni komutatorski motor, katerega vrtilna hitrost je pretvorjena v nihajno gibanje. Možnost uporabe raznih delovnih orodij omogoča izvedbo več različnih vrst del. Električno orodje te vrste se široko uporablja za: žaganje in rezanje lesa, imitacij lesa, umetnih snovi, neželeznih kovin in pritrdilnih elementov (npr. vijakov, žebeljev ipd.).

Uporabljati ga je mogoče tudi za obdelavo mehkih keramičnih ploščic, brušenje in strganje na suho manjših površin. Prednost orodja je možnost obdelave zgoraj navedenih materialov na težko dostopnih mestih ali blizu robov.

Uporablja se v modelarstvu, ključavničarstvu, za mizarska dela in za vsa dela na področju individualnega amaterskega dela (naredi si sam).



**Uporaba električnega orodja, ki ni v skladu z njegovim namenom, ni dovoljena. Električno orodje je treba uporabljati izključno z originalno opremo.**

## OPIS GRAFIČNIH STRANI

Spodnje oštevilčenje se nanaša na elemente orodja, ki so predstavljeni na grafičnih straneh pričujočih navodil.

1. Brusna plošča
2. Stikalo
3. Adapter
4. Spojnica
5. Priključek za odvajanje prahu
6. Pritrdilni vijak z matico

\* Obstajajo lahko razlike med sliko in izdelkom

## OPIS UPORABLJENIH GRAFIČNIH ZNAKOV



POZOR



OPOZORILO



NAMESTITEV/NASTAVITVE



INFORMACIJA

## OPREMA IN PRIBOR



- |  |         |
|--|---------|
| 1. Razni delovni nastavki                                | - 2 kos |
| 2. Brusni papir (80#)                                    | - 5 kos |
| 3. Priključek za odvajanje prahu z adapterjem + spojnica | - 1 set |
| 4. Imbus ključ   | - 1 kos |
| 5. Prenosna torba  | - 1 kos |

## PRIPRAVA NA UPORABO

### IZBIRA DELOVNEGA ORODJA

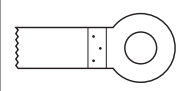

V spodnji tabeli so navedeni primeri uporabe delovnih orodij.

	Naziv	Vrsta materiala	Namen	Primer
	<b>List za les HCS</b>	Les, imitacije lesa, umetne snovi	Ločilni in vdolbni rezi v kotih in težko dostopnih mestih, blizu površine	Izrezi v pohištvenih ploščah, krajšanje talnih letev, vdolbni rezi pri montaži talnih plošč.
	<b>Brusna plošča Delta</b>	Les, imitacije lesa, abrazivni materiali.	Brušenje na težko dostopnih mestih in vogalih na trdi podlagi.	Odstranjevanje malte ali lepila za keramične ploščice, brušenje ivernih plošč, poliranje.

### NAMESTITEV/MENJAVA BRUSNEGA PAPIRJA



Brusna plošča je opremljena s sistemom montaže ti. velkro za hitro in enostavno menjavo brusnega papirja.. Glede na vrsto obdelovanega materiala in zelene stopnje odstranjevanja materiala je treba izbrati brusni papir z ustrezno gradacijo. Dovoljena je uporaba vseh vrst brusnega papirja ter polirnih vlaken ali filca.





**Uporabljati je treba le ustrezni brusni papir z odprtinami (perforiran).**





- Brusni papir približajte delovni plošči (1).
- Brusni papir namestite tako, da se njegove odprtine (a) pokrivajo z odprtinami v delovni plošči brusilnika (1).
- Brusni papir pritisnite k brusni plošči (1).
- Prepričajte se, da se odprtine na brusnem papirju in v brusni plošči popolnoma prekrivajo, kar zagotavlja optimalno možnost odvajanja prahu.
- Za snetje brusnega papirja ga je treba odviti na eni strani in nato potegniti (slika A).



## NAMESTITEV DELOVNIH ORODIJ



-  • Izvlecite morebitna predhodno nameščena delovna orodja.
  - Odvijte s pomočjo imbus ključa vijak (6), snemite podložko in izvlecite delovno orodje.
  - Namestite delovno orodje v delovnem vpenjalu na način, da zaprete zatično povezavo orodja z vpenjalom orodja.
  - Da bi omogočili delo v najugodnejšem in najvarnejšem položaju za uporabnika, je mogoče delovna orodja namestiti v vpenjalo v poljubnih zatičnih položajih (slika B).
  - Delovno orodje je treba namestiti na način, da je krivina usmerjena navzdol.
  - Pritrdite delovno orodje tako, da namestite podložko in privijete vijak (6).
-  **Preveriti pravilnost namestitve delovnega orodja. Neustrezno ali netočno nameščena delovna orodja lahko med delom spodrsavajo in povzročijo nevarnost za uporabnika.**

## ODVAJANJE PRAHU

-  **Prah nekaterih materialov, kot so: pleskarske obloge z vsebnostjo svinca, nekatere vrste lesta npr. hrast ali bukev ali materiali, ki vsebujejo azbest, lahko predstavljajo nevarnost za zdravje. Zato je priporočljiva uporaba zunanjih sistemov odvajanja prahu, dobro zračenje delovnega mesta in uporaba maske proti prahu s filtrom.**
-  Orodje ima priložen priključek za odvajanje prahu, ki ga je treba po namestitvi povezati z zunanjim sistemom odvajanja prahu, npr. sesalnikom za vrsto prahu.
-  • Izvlecite morebitna nameščena delovna orodja.
  - Nataknite priključek za odvajanje prahu (5) in pripnite s spojnico (4).
  - Povežite sesalno cev npr. sesalnika z adapterjem (3) priključka za odvajanje prahu (5).
  - Delovno orodje namestite v vpenjalo za orodje.

## UPORABA / NASTAVITVE

### VKLOP / IZKLOP



-  **Napetost omrežja mora ustrezati vrednosti napetosti, podani na označni tablici orodja.**
-  **Vklop** - stikalo pomaknite (2) naprej v položaj I (slika C).
-  **Izklop** - stikalo pomaknite (2) nazaj v položaj O.

 **Paziti je treba, da ne pride do zakritja rež v ohišju, ki služijo za zračenje motorja orodja.**



### PRINCIP DELOVANJA

-  Zahvaljujoč frekvenci oscilacije 20000/min pod kotom 2,8° električno orodje omogoča natančno delo v majhnih prostorih in vogalih.

### ŽAGANJE / REZANJE

-  **Uporabljati je treba le nepoškodovana delovna orodja v dobrem stanju.**
-  **Pred pričetkom žaganja ali rezanja lesa, ivernih plošč, imitacij lesa ipd. je treba poskrbeti, da ne vsebujejo tujih predmetov, npr. žebeljev, vijakov ipd. Odstranite tujke ali uporabite ustrezen rezilni list za njihovo odstranitev. Vdolbne reze je mogoče izvesti le v mehkih materialih, kot so les, mavčne plošče ali podobno.**
- Rezanje keramičnih ploščic povzroči hitrejšo izrabo delovnega orodja.**

### BRUŠENJE

-  Učinkovitost dela med brušenjem površine je odvisna predvsem od vrste in kakovosti brusnega papirja ter sile pritiska med obdelavo. Prekomerni pritisk ne vodi k povečanju učinkovitosti brušenja, ampak do hitrejše obrabe brusnega papirja in lahko povzroči pregetje električnega orodja. Delati je treba z zmernim, enakomernim pritiskom.
- Z namenom natančnega brušenja vogalov in robov na težko dostopnih mestih je mogoče brusiti z vrhom ali robom brusne plošče.
-  **Brusna dela je treba izvajati samo s priključenim sistemom odvajanja prahu. Ni dovoljena uporaba brusnega papirja, s katerim je bila brušena kovina za obdelavo drugih materialov.**



## OSKRBA IN HRANJENJE

 **Pred vsemi opravili v zvezi z namestitvijo, regulacijo, popravilom ali oskrbo je treba odstraniti vtič napajalnega kabla iz omrežne vtičnice.**

- Vedno je treba skrbeti za čistost orodja.
- Za čiščenje ni dovoljeno uporabljati vode ali drugih tekočin.
- Električno orodje je treba čistiti s pomočjo krtačke ali suhe tkanine.
- Delovna orodja je treba čistiti s pomočjo žične krtače.
- Redno je treba čistiti prezračevalne reže, da se prepreči pregrevanje motorja.
- V primeru, da pride do prekomernega iskrenja na komutatorju, je treba kvalificirani osebi zaupati preverjanje stanja ogljenih ščetk motorja.
- Orodje je treba hraniti na suhem mestu in zunaj dosega otrok.

### MENJAVA OGLENIH ŠČETK

 **Izrabljene (krajše od 5 mm), zažgane ali počene ogljene ščetke motorja je treba takoj zamenjati. Vedno je treba hkrati opraviti menjavo obeh ogljenih ščetk.**

**Postopek menjave ogljenih ščetk je treba zaupati izključno kvalificirani osebi, ki uporablja originalne dele.**

 Vsakršne napake mora odpraviti pooblaščen servis proizvajalca.

## TEHNIČNI PARAMETRI

### NAZIVNI PODATKI

Večnamensko orodje	
Parameter	Vrednost
Napetost napajanja	230 V AC
Frekvenca napajanja	50 Hz
Nazivna moč	180 W
Oscilacijska hitrost v jalovem teku	20000 min <sup>-1</sup>
Kot oscilacije	2,8°
Dimenzije delovne površine	80 x 80 x 80 mm
Razred zaščite	II
Teža	1,35 kg
Leto izdelave	2016

### PODATKI O HRUPU IN VIBRACIJAH

Stopnja zvočnega pritiska:  $L_{p_A} = 84 \text{ dB(A)}$   $K = 3 \text{ dB(A)}$

Stopnja zvočne moči:  $L_{w_A} = 95 \text{ dB(A)}$   $K = 3 \text{ dB(A)}$

Stopnja vibracij:  $a_h = 9 \text{ m/s}^2$   $K = 1,5 \text{ m/s}^2$

## VAROVANJE OKOLJA



Električno napajanih izdelkov ni dovoljeno mešati z gospodinjstvi odpadki, ampak jih morajo odstraniti ustrezne službe. Podatki o službah za odstranitev odpadkov so na voljo pri prodajalcu ali lokalnih oblasteh. Porabljeni električno in elektronsko orodje vsebuje okolju škodljive snovi. Orodje, ki ni oddano v reciklažo, predstavlja potencialno nevarnost za okolje in zdravje ljudi.

\* Pridržana pravica do izvajanja sprememb.

„Grupa Topex Spółka z ograniczoną odpowiedzialnością“ Spółka komandytowa s sedežem v Varšavi, ul. Pograniczna 2/4 (v nadaljevanju „Grupa Topex“), sporoča, da so vse avtorske pravice v zvezi z vsebino teh navodil (v nadaljevanju „Navodila“) med drugim v zvezi z besedili, shemami, risbami, kakor tudi sestavo, izključna last Grupa Topex in so predmet zakonske zaščite v skladu z zakonom z dne 4. februarja 1994 o avtorskih pravicah in intelektualni lastnini (Ur. l. 2006 št. 90/631 s kasnejšimi spremembami). Kopiranje, obdelava, objava in spreminjanje Navodil v komercialne namene, kot tudi njihovih posameznih elementov, je brez pisne odobritve Grupa Topex strogo prepovedano in lahko privede do civilne in kazenske odgovornosti.

### DAUGIAFUNKCINIS ĮRANKIS 59G022

DĖMESIO: PRIEŠ PRADĖDAMI NAUDOTIS ELEKTRINIU ĮRANKIU, ĮDĖMIAI PERSKAITYKITE ŠIĄ INSTRUKCIJĄ IR SAUGOKITE JĄ NAUDOJIMUISI ATEITYJE.

### DETALIOS SAUGOS TAISYKLĖS

#### DETALŪS SAUGOS PRINCIPAI (DAUGIAFUNKCINIS ĮRANKIS)

- Dirbdami, įrankį rankoje laikykite tvirtai.
- Prieš įjungdami įrankį įsitikinkite, kad darbinis priedas nesiliečia prie apdoroti paruoštos medžiagos.
- Prieš pjaudami grindis, sieną arba kitą paviršių būtinai patikrinkite, ar pjūvio vietoje nėra elektros laidų, dujų vamzdžių. Laido, kuriuo teka elektros įtampa, pažeidimas gali sukelti elektros smūgį, o pažeidus dujų vamzdį kyla sprogimo pavojus.
- Negalima liesti judančių įrankio dalių.
- Negalima padėti įrankio, kol jo detalės visiškai nesustojo.
- Prieš įjungdami, įrankį tvirtai suimkite ranka.
- Negalima liesti pjūkliuko ir apdorojamo ruošinio iškart baigus darbą, šie elementai gali būti labai įkaitę, todėl galima nudegti.
- Norint pakeisti pjūkliuką arba šlifavimo popierių, visų pirma, įrankį reikia išjungti jungikliu ir palaukti kol jis nustos veikti, tuomet ištraukti elektros laidą iš elektros įtampos lizdo.
- Prieš pradėdami darbą reikia patikrinti, ar po apdorojama medžiaga yra užtektinai vietos ir nėra pavojaus pjūkliuku pažeisti stalą arba grindis.
- Reikia užsidėti apsauginę kaukę nuo dulkių. Darbo metu kylančios dulkės yra kenksmingos sveikatai.
- Patalpoje, kurioje su įrankiu šalinami dažai, turintys švino priemaišų, negalima valgyti, gerti, rūkyti taip pat joje draudžiama būti tretiesiems asmenims. Kontaktas su dažais, turinčiais švino priemaišų arba jų įkvėpimas gali būti pavojingas sveikatai.
- Prieš šlifavimą, prie įrankio reikia prijungti dulkių nusiurbimo sistemą.
- Įrankis nepritaikytas darbui „šlapiai“.
- Įrankio elektros laidą, visada, reikia laikyti atokiau nuo judančių detalių.
- Pastebėjus įrankiui nebūdingą veikimą, dūmus, keistą garsų skleidimą, jį reikia nedelsiant išjungti ir ištraukti elektros laido kištuką iš elektros lizdo.
- Tinkamas įrankio aušinimas darbo metu užtikrinamas tik tada, kai ventiliacijos angos neuždengtos.

**DĖMESIO! Įrankis skirtas darbui patalpose.**

**Nepaisant saugios įrankio konstrukcijos, apsauginių ir papildomų saugos priemonių naudojimo, darbo metu visada išlieka pavojus susižaloti.**

#### KONSTRUKCIJA IR PASKIRTIS

Tai daugiafunkcinis įrankis, varomas vienfaziu kolektoriniu varikliu, kurio sukimosi judesys pakeistas svyravimo judesiu. Dėl galimybės naudoti įvairius darbinius priedus, šiuos priedus galima pritaikyti konkrečioms darbams atlikti. Tokio tipo elektrinis įrankis dažniausiai naudojamas šiems darbams: medienos ir jos gaminių, plastmasės, spalvotųjų metalų bei tvirtinimo elementų šlifavimui, ir pjovimui (pvz., vinių, varžtų ir pan.).

Taip pat jis gali būti naudojamas minkštų keraminių plytelių apdorojimui, šlifavimui bei „sausam“ nedidelių paviršių grandymui. Įrankio privalumas yra galimybė apdoroti medžiagas visose sunkiai prieinamose vietose arba prie briaunų.

Įrankis dažniausiai naudojamas smulkiems modeliavimo, šaltkalvystės, dailidystės darbams bei kitiems mėgėjiškiems darbams (meistravimui).



**Draudžiama įrankį naudoti ne pagal paskirtį. Elektrinį įrankį galima naudoti tik su originalia įranga.**

## GRAFINIŲ PUSLAPIŲ APRAŠYMAS

Numeriais pažymėti įrankio elementai atitinka šios instrukcijos grafiniuose puslapiuose pavaizduotus elementus.

1. Šlifavimo padas
2. Jungiklis
3. Jungtis
4. Sąvara
5. Dulkių šalinimo dangtis
6. Tvirtinimo varžtas su poveržle

\* Tarp paveikslų ir gaminio galimas nedidelis skirtumas

## PANAUDOTŲ GRAFINIŲ ŽENKLŲ APRAŠYMAS



DĖMESIO



ATSARGIAI



MONTAVIMAS IR NUSTATYMAI



INFORMACIJA

## KOMPLEKTAVIMAS IR PRIEDAI

- |   |            |
|---|------------|
| 1. Darbiniai antgaliai, įvairūs                 | - 2 vnt.   |
| 2. Šlifavimo popierius (80#)                    | - 5 vn.    |
| 3. Dulkių šalinimo dangtis su jungtimi + sąvara | - 1 kompl. |
| 4. Šešiakampis raktas                           | - 1 vnt.   |
| 5. Transportavimo lagaminas                     | - 1 vnt.   |

## PASIRUOŠIMAS DARBUI

### DARBINIO PRIEDO PASIRINKIMAS

Žemiau esančioje lentelėje pateikti darbinių priedų naudojimo pagrindai.

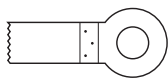
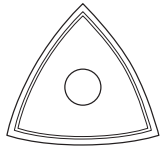

	Pavadinimas	Medžiagos rūšis	Paskirtis	Pavyzdys
	<b>Pjūkliukas medienai HCS</b>	Mediena, medienos gaminiai, plastmasė.	Pjūviai kampuose ir sunkiai prieinamose vietose arti paviršių: perpjovimas, įgilinimas.	Išpjovos baldų plokštėse, grindų lentelių trumpinimas, įgilinimo pjūviai klojant grindų laminato lenteles.
	<b>Šlifavimo padas „Delta“</b>	Mediena, medienos gaminiai, šiurkščios medžiagos.	Šlifavimas sunkiai prieinamose vietose ir kampuose, esant kietam paviršiui.	Skiedinio arba klijų šalinimas nuo keraminių plytelių, impregnuotos medienos šlifavimas, poliravimas.

### ŠLIFAVIMO POPIERIAUS TVIRTINIMAS



Šlifavimo padas turi tvirtinimo sistemą, vadinamą „varnalėša“, dėl to šlifavimo popierių galima pakeisti greitai ir lengvai. Norint pasirinkti tinkamo grūdėtumo šlifavimo popierių reikia atsižvelgti į apdorojamos medžiagos rūšį ir pageidaujamą šlifavimo stiprumą. Galima naudoti visų rūšių šlifavimo popierių taip pat poliravimo audinį arba veltinį.



**Galima naudoti tik įrankiui pritaikytą šlifavimo popierių, su angomis (perforuotą).**



- Šlifavimo popierių priartinkite prie šlifavimo pado (1).
- Šlifavimo popierių uždėkite taip, kad angos (a) jame sutaptų su šlifavimo pade esančiomis angomis (1).
- Prispauskite šlifavimo popierių prie šlifavimo pado (1).
- Įsitikinkite, kad angos šlifavimo popieriuje ir šlifavimo pade sutampa, tai užtikrina dulkių šalinimą.
- Norėdami nuimti šlifavimo popierių kilstelėkite vieną jo kampą ir patraukite (**pav. A**).

## DARBINIŲ PRIEDŲ TVIRTINIMAS

-  Išimkite prieš tai įstatytą darbinį priedą.
- Šešiakampiu raktu atsukite varžtą (6), nuimkite poveržlę ir išimkite darbinį priedą.
- Darbinį priedą įstatykite į griebtuvą taip, kad galėtumėte užverti darbinio priedo ir jo tvirtinimo griebtuvo užraktą.
- Siekiant, kad dirbantis asmuo galėtų pasirinkti patogiausią ir saugiausią padėtį, darbinius priedus ant jų tvirtinimo laikiklio galima uždėti, ir užrakinti dvejomis padėtimis (pasirinktinai) (**pav. B**).
- Darbinis priedas turi būti uždėtas taip, kad jo išlinkimas būtų nukreiptas žemyn.
- Uždėkite poveržlę ir prisukdami varžtą (6) pritvirtinkite darbinį priedą.

 **Patikrinti, ar teisingai pritvirtintas darbinis priedas. Neteisingai, ar netiksliai pritvirtinti darbiniai priedai, darbo metu, gali iškristi, apsisukti ir tapti pavojingais dirbančiajam asmeniui.**

## DULKIŲ ŠALINIMAS

 **Kai kurių medžiagų dulkės: dažų, kurių sudėtyje yra švino, kai kurių rūšių medienos, pvz., ąžuolo, buko, ar medžiagų, turinčių asbesto priemaišų, gali būti pavojingos sveikatai. Dėl to patariama prijungti išorines dulkių šalinimo sistemas, užtikrinti gerą vėdinimą ir naudoti apsauginę kaukę nuo dulkių su absorbentu.**

 Įrankio komplekte yra antgalis dulkių šalinimui, pritvirtintą antgalį reikia prijungti prie išorinės dulkių šalinimo sistemos, pvz., dulkių siurblio, kuris pritaikytas konkrečios rūšies dulkėms siurbti.

-  Išimkite prieš tai pritvirtintą darbinį priedą.
- Uždėkite dulkių šalinimo antgalį (5) ir prisekite sąvarą (4).
- Prijunkite siurbimo žarną, pvz., dulkių siurblio žarną prie dulkių šalinimo antgalio (5) jungties (3).
- Darbinį priedą įstatykite į griebtuvą ir pritvirtinkite.

## DARBAS IR NUSTATYMAI

### ĮJUNGIMAS IR IŠJUNGIMAS

 Įtampa tinkle turi atitikti įrankio nominalių duomenų lentelėje nurodytą įtampos dydį.

-  Įjungimas – paslinkite jungiklį (2) į priekį, prie simbolio I (**pav. C**).
- Išjungimas – patraukite jungiklį (2) atgal, prie simbolio O.

 **Būkite dėmesingi, neuždenkite korpuse esančių angų, skirtų įrankio variklio aušinimui.**

### VEIKIMO PRINCIPAS

 Dėl svyravimų dažnio 20000/min. 2,8° kampu, elektrinis įrankis užtikrina precizišką darbą mažose erdvėse ir kampuose.

### PJOVIMAS IR PJAUSTYMAS

 **Naudokite tik nepažeistus, geros techninės būklės darbinius priedus.**  
**Prieš pjaudami, ar pjaustydami medieną, presuotą pjuvenų plokštes, medienos gaminius ir pan., patikrinkite, ar šiose medžiagose nėra svetimkūnių, t.y., vinių, varžtų, ir pan. Pašalinkite svetimkūnius arba nupjaukite juos naudodami tinkamą pjovimo diską. Įgilinimo pjūvius galima daryti tik minkštose medžiagose: medienoje, gipso plokštėse, ar pan.**  
**Keraminių plytelių pjaustymas pagreitina darbinio priedo susidėvimą.**

### ŠLIFAVIMAS

 Darbo našumui, šlifuojant paviršius, didžiausią įtaką turi šlifavimo popieriaus rūšis ir jo kokybė bei spaudimo jėga apdorojimo metu. Pernelyg stiprus spaudimas neturi įtakos šlifavimo veiksmingumui (nepagreitina), tačiau paspartina šlifavimo popieriaus susidėvimą bei gali tapti variklio perkaitimo priežastimi. Darbo metu, spaudimas turi būti saikingas, tolygus.

Norint tiksliai nušlifuoti kampus arba briaunas sunkiai prieinamose vietose, galima šlifuoti šlifavimo plokštės viršutine dalimi arba briauna.

 **Šlifavimo darbai turi būti atliekami tik prijungus dulkių nusiurbimo sistemą. Negalima naudoti šlifavimo popieriaus kitų medžiagų apdorojimui, jeigu juo, prieš tai, buvo šlifotas metalas.**

## APTARNAVIMAS IR PRIEŽIŪRA

 **Prieš atlikdami bet kokius tvirtinimo, reguliavimo, remonto ar aptarnavimo darbus ištraukite elektros laido kištuką iš elektros įtampos lizdo.**

-  • Įrankis visada turi būti švarus.
- Valymui negalima naudoti vandens, ar kitų skysčių.
- Elektrinis įrankis turi būti valomas šepetėliu arba sauso audinio skiaute.
- Darbinius priedus reikia valyti vieliniu šepetėliu.
- Norint variklį apsaugoti nuo perkaitimo, būtina reguliariai valyti ventiliacines angas.
- Jeigu skirstiklis pernelyg kibirkščiuoja, kvalifikuotas meistras privalo patikrinti variklio anglinių šepetėlių būklę.
- Įrankis visada turi būti laikomas sausoje, vaikams neprieinamoje vietoje.

### ANGLINIŲ ŠEPETĖLIŲ KEITIMAS

 **Susidėvėjusius (trumpesnius nei 5 mm), sudegusius ar įtrūkusius anglinius šepetėlius būtina nedelsiant pakeisti. Visada keičiami iš karto abu angliniai šepetėliai. Anglinius šepetėlius, naudodamas originalias atsargines detales, gali pakeisti tik kvalifikuotas asmuo.**

 Visų rūšių gedimai turi būti šalinami autorizuotame gamintojo servise.

## TECHNINIAI DUOMENYS

### NOMINALŪS DUOMENYS

Daugiafunkcinis įrankis	
Dydis	Vertė
Galia	230 V AC
Įtampos dažnis	50 Hz
Nominali galia	180 W
Svyravimų skaičius be apkrovos	20000 min <sup>-1</sup>
Svyravimų kampas	2,8°
Darbinio pado matmenys	80 x 80 x 80 mm
Apsaugos klasė	II
Svoris	1,35 kg
	2016

### INFORMACIJA APIE TRIUKŠMĄ IR VIBRACIJĄ

Garso slėgio lygis:  $L_{p_A} = 84 \text{ dB(A)}$   $K = 3 \text{ dB(A)}$

Garso galios lygis:  $L_{w_A} = 95 \text{ dB(A)}$   $K = 3 \text{ dB(A)}$

Vibracijos pagreičio vertė:  $a_h = 9 \text{ m/s}^2$   $K = 1,5 \text{ m/s}^2$

## APLINKOS APSAUGA



Elektrinių gaminių negalima išmesti kartu su buities atliekomis, juos reikia atiduoti į atitinkamą atliekų perdirbimo įmonę. Informacijos apie atliekų perdirbimą kreiptis į pardavėją arba vietos valdžios institucijas. Susidėvėję elektriniai ir elektroniniai prietaisai turi gamtai kenksmingų medžiagų. Antriniam perdirbimui neatiduoti prietaisai kelia pavojų aplinkai ir žmonių sveikatai.

\* Pasiliegame teisę daryti pakeitimus.

„Grupa Topex Spółka z ograniczoną odpowiedzialnością” Spółka komandytowa (toliau: „Grupa Topex“), kurios buveinė yra Varšuvoje, ul. Pograniczna 2/4 informuoja, kad visos šios instrukcijos (toliau: „instrukcija“) autorinės teisės, tai yra šioje instrukcijoje esantis tekstas, nuotraukos, schemas, paveikslai bei jų išdėstymas priklauso tik Grupa Topex ir yra saugomos pagal 1994 metais, vasario 4 dieną, dėl autorių ir gretutinių teisių apsaugos, priimtą įstatymą (t.y., nuo 2006 metų įsigaliojęs įstatymas Nr. 90, vėliau 631 su įstatymo pakeitimais).

Neturint raštiško Grupa Topex sutikimo kopijuoti, perdaryti, skelbti spaudoje, keisti panaudojant komerciniams tikslams visą ar atskiras instrukcijos dalis yra griežtai draudžiama bei gresia civilinė ar baudžiamoji atsakomybė.

### DAUDZFUNKCIONĀLA IERĪCE 59G022

UZMANĪBU! PIRMS UZSĀKT LIETOT ELEKTROINSTRUMENTU, NEPIECIEŠAMS UZMANĪGI IZLASĪT ŠO INSTRUKCIJU UN SAGLABĀT TO.

### DETALIZĒTIE DROŠĪBAS NOTEIKUMI

#### DETALIZĒTIE DROŠĪBAS NOTEIKUMI (DAUDZFUNKCIONĀLĀ IERĪCĒ)

- Darba laikā ierīci turēt stingri.
- Pirms ieslēgšanas pārliedzināties, ka ierīce nepieskaras pie apstrādājamā materiāla.
- Pirms grīdas, sienas vai citas virsmas pārgriešanas, pārliedzināties, ka darba zonā nav atrodami elektrības vai gāzes vadi. Pārgriežot elektrības vadu, kas atrodas zem sprieguma, var gūt strāvas triecienu, savukārt, pārgriežot gāzes vadu var izraisīt sprādzienu.
- Nedrīkst aizskart ierīces kustībā esošās daļas.
- Pēc izslēgšanas ierīci drīkst nolikt tad, kad kustīgās daļas pilnīgi apstājas.
- Pirms ierīces ieslēgšanas to nepieciešams stingri satvert ar roku.
- Nedrīkst pieskarties pie zāģasmens vai apstrādājamā materiāla uzreiz pēc darba pabeigšanas. Šie elementi var būt stipri sakarsuši un radīt apdegumu.
- Lai izņemtu zāģasmeni vai slīppapīru, nepieciešams vispirms izslēgt ierīces slēdzi un uzgaidīt, kamēr ierīce beigs darboties. Tad atslēgt elektroinstrumentu no kontaktligzdas.
- Pirms darba uzsākšanas nepieciešams pārbaudīt, vai zem apstrādājamā materiāla ir pietiekoši daudz vietas, kas varētu pasargāt galdu vai grīdu no bojājumiem.
- Jālieto pretputekļu maska. Putekļi, kas radušies darba laikā, ir kaitīgi veselībai.
- Telpā, kur ar ierīces palīdzību notiek svina saturošo krāsu noņemšana, nedrīkst ēst, dzert, smēķēt, kā arī atrasties nepiederošās personas. Svina saturošo putekļu ieelpošanas vai kontakts ar tiem var būt bīstams veselībai.
- Pirms slīpēšanas pievienot ierīcei putekļu novadīšanas sistēmu.
- Ierīce nav paredzēta „mitram” darbam.
- Ierīces barošanas vadam jāatrodas drošā attālumā no kustībā esošām daļām.
- Gadījumā, ja tiek konstatēta ierīces netipiska darbība, dūmi vai dīvainas skaņas, nekavējoties izslēgt ierīci un izņemt kontaktdakšu no kontaktligzdas.
- Lai darba laikā nodrošinātu atbilstošu ierīces atdzesēšanu, korpusa ventilācijas spraugām ir jābūt vaļīgām.

**UZMANĪBU! Iekārta ir domāta izmantošanai iekštelpās.**

**Neskatoties uz drošu iekārtas konstrukciju un drošības līdzekļu izmantošanu, vienmēr pastāv margināls risks gūt ievainojumus darba laikā.**

#### UZBŪVE UN PIELIETOŠANA

Daudzfunkcionālās ierīces piedziņu veido vienfāzes kolektora dzinējs, kura griešanās ātrums tika nomainīts pret svārstību kustībām. Pateicoties iespējai izmantot dažādus darbinstrumentus, ar ierīci var veikt dažāda veida darbus. Šāda tipa ierīces tiek plaši pielietotas koksnes, koksnei līdzīgo materiālu, plastmasu, dzelzi nesaturošu metālu un nostiprinošu elementu (piem., naglu, skrūvju u.tml.) zāģēšanai un pārgriešanai. Ierīci var izmantot arī apstrādājot mīksta flīzes, slīpējot vai kasot nelielas virsmas. Ierīces priekšrocība ir spēja veikt iepriekš minēto materiālu apstrādi grūti pieejamās vietās vai apmaļu tuvumā.

Ierīces pielietošanas jomas ir modelēšanas darbi, atslēdznieku un galdnieku darbi, kā arī visa veida amatierdarbi.



**Aizliegts izmantot elektroinstrumentu neatbilstoši tam paredzamām darbībām. Elektroinstrumentu drīkst izmantot tikai ar oriģinālu aprīkojumu.**

## GRAFISKĀS DAĻAS APRAKSTS

Zemāk minētā numerācija attiecas uz tiem ierīces elementiem, kas ir minēti dotās instrukcijas grafiskajā daļā.

1. Slīpēšanas pēda
2. Slēdzis
3. Adapteris
4. Savilce
5. Putekļu novadišanas uzlika
6. Nostiprinātājskrūve ar starpliku

\* Zīmējums un izstrādājums var nedaudz atšķirties.

## SIMBOLU APRAKSTS



PIEZĪME



BRĪDINĀJUMS



MONTĀŽA/IESTATĪJUMI



INFORMĀCIJA

## APRĪKOJUMS UN PIEDERUMI

- |   |            |
|---|------------|
| 1. Dažādi darba uzgaļi                              | - 2 gab.   |
| 2. Slīppapīrs (80#)                                 | - 5 gab.   |
| 3. Putekļu novadišanas uzlika ar adapteri + savilce | - 1 kompl. |
| 4. Sešstūra atslēga                                 | - 1 gab.   |

## SAGATAVOŠANĀS DARBAM

### DARBINSTRUMENTA IZVĒLE

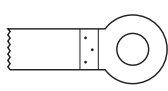
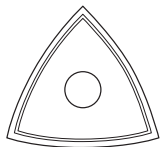

Zemāk tabulā ir norādīti darbinstrumentu izmantošanas piemēri.

	Nosaukums	Materiāla veids	Pielietojums	Piemērs
	<b>Zāgasmens koksnei HCS</b>	Koksne, koksnei līdzīgi materiāli, plastmasa.	Sadalošie un dziļumgriezumi stūros, grūti pieejamās vietās vai virsmas tuvumā.	Izgriezumi mēbeļu plātnēm, grīdlistu saīsināšana, dziļumgriezumi, montējot grīdas paneļus.
	<b>Slīpēšanas pēda Delta</b>	Koksne, koksnei līdzīgi materiāli, abrazīvie materiāli.	Slīpēšana grūti pieejamās vietās, kā arī stūros uz cietās pamatnes.	Javu vai flīžu līmes noņemšana, veselas koksnes slīpēšana un pulēšana.

### SLĪPPAPĪRA UZLIKŠANA/ NOMAIŅA



Slīpēšanas pēda ir aprīkota ar montāžas sistēmu, t.s. lipekli, lai varētu ātri un viegli nomainīt slīppapīru. Atkarībā no apstrādājamā materiālā un vēlamās materiāla noņemšanas pakāpes nepieciešams izvēlēties slīppapīru ar atbilstošu gradācijas pakāpi. Var izmantot visus slīppapīra paveidus, kā arī neaustu materiālu vai pulēšanas filcu.





**Jāizmanto tikai atbilstošs slīppapīrs ar atverēm (perforēts).**





- Pietuvināt slīppapīru pie slīpēšanas pēdas (1).
- Novietot slīppapīru tādā veidā, lai tā atveres (a) atbilstu atverēm uz slīpēšanas pēdas (1).
- Piespiest slīppapīru pie slīpēšanas pēdas (1).
- Pārlicināties, ka slīppapīra atveres atbilst slīpēšanas pēdas atverēm, kas nodrošinās optimālu putekļu novadišanu.
- Lai noņemtu slīppapīru, to nepieciešams nedaudz atlocīt un tad vilkt (**A att.**).



## DARBINSTRUMENTU MONTĀŽA



-  • Izņemt darbinstrumentu, kas iespējams iepriekš bija nostiprināts ierīcē.
  - Ar sešstūra atslēgas palīdzību atskrūvēt nostiprinātājskrūvi (6), noņemt starpliku un izņemt darbinstrumentu.
  - Novietot darbinstrumentu patronā tādā veidā, lai noklikšķētu darbinstrumenta un patronas sprostā savienojums.
  - Lai nodrošinātu ērtu un drošu darbu, darbinstrumentus var nostiprināt jebkādā no sprostā pozīcijām (**B att.**).
  - Darbinstruments ir jāmontē tādā veidā, lai izliekums būtu virzīts uz leju.
  - Nostiprināt darbinstrumentu, uzliekot uzliku un aizgriežot nostiprinātājskrūvi (6).
-  **Pārbaudīt darbinstrumenta nostiprinājuma pareizumu. Nepareizi vai daļēji piestiprināti darbinstrumenti darba laikā var noslidēt un radīt apkalpojošā personāla veselībai bīstamu situāciju.**

## PUTEKĻU NOVADĪŠANA

-  **Tādu materiālu kā svina saturošu krāsu, dažu koku šķirņu, piemēram, ozolu un dižskābaržu, vai azbesta saturošu materiālu putekļi ir kaitīgi veselībai. Tādejādi ieteicams izmantot ārējās putekļu novadīšanas sistēmas, nodrošināt darba vietu ar labu ventilāciju, kā arī darba laikā izmantot preputekļu masku ar putekļu absorbētāju.**
-  Ierīcei ir putekļu novadīšanas uzlika, kuru pēc piestiprināšanas nepieciešams pievienot pie ārējās putekļu novadīšanas sistēmas, piemēram, pie putekļsūcēja, kas piemērots konkrētu putekļu nosūkšanai.
-  • Izņemt darbinstrumentu, kas iespējams iepriekš bija nostiprināts ierīcē.
  - Uzlikt putekļu novadīšanas uzliku (5) un nostiprināt ar savilci (4).
  - Piestiprināt, piemēram, putekļsūcēja šļūteni, pie putekļu novadīšanas uzlikas (5) adaptera (3).
  - Piestiprināt darbinstrumentu patronā.

## DARBS/ IESTATĪJUMI

### IESLĒGŠANA / IZSLĒGŠANA

-  **Elektrotīkla spriegumam ir jāatbilst ierīces nominālajā tabulā dotajam sprieguma lielumam.**
  -  **Ieslēgšana** – pārvietot slēdža (2) pogu pozīcijā „I” (**C att.**).
  - Izslēgšana** – pārvietot slēdža (2) pogu pozīcijā „O”.
-  **Jāuzmanās, lai nenoslēgtu ierīces dzinēja ventilācijas spraugas.**



### DARBĪBAS PRINCIPS

-  Pateicoties svārstību frekvencei 20000/min. zem leņķa 2,8°, elektroinstrumenti nodrošina precīzu darbu veikšanu nelielās telpās un stūros.

### ZĀĢĒŠANA/ PĀRGRIEŠANA

-  **Jāizmanto tikai labā tehniskajā stāvoklī esošie darbinstrumenti, kas nav bojāti.**
- Pirms koksnes, skaidu plāksnes, koksnei līdzīgu materiālu un līdzīgu materiālu zāģēšanas vai pārgriešanas nepieciešams pārbaudīt, vai tie nesatur tādus svešķermeņus kā naglas, skrūves u.tml. Likvidēt svešķermeņus vai izmantot atbilstošu zāģasmeni to likvidēšanai. Dziļgriezumus drīkst veikt tikai tādos mīkstos materiālos kā koksne, ģipša plāksnes u.tml. Zāģējot flīzes, darbinstruments ātrāk nolietosies.**

### SLĪPĒŠANA

-  Darba produktivitāte virsmas slīpēšanas laikā, galvenokārt, ir atkarīga no slīppapīra veida un kvalitātes, kā arī no nospiediena spēka apstrādes laikā. Pārmērīgs nospiediens nepalielina slīpēšanas produktivitāti, bet gan paātrina slīppapīra nolietošanos, kā arī var izraisīt elektrodzinēja pārkaršanu. Tādejādi darba laikā nospiedienam jābūt mērenam un vienmērīgam.
- Lai grūti pieejamās vietās varētu precīzi noslīpēt stūrus un apmales, drīkst slīpēt ar slīpēšanas plātnes virsotni vai malu.
-  **Slīpēšanas darbu laikā ierīcei jābūt pieslēgtai pie putekļu novadīšanas iekārtas. Nedrīkst izmantot slīppapīru, ar kuru tika slīpēts metāls pirms citu materiālu apstrādes.**

## APKALPOŠANA UN APKOPE

 **Pirms uzsākt veikt jebkādas darbības, kas ir saistītas ar instalēšanu, regulāciju, remontu vai apkalpošanu, nepieciešams atslēgt elektrokabeļa kontaktdakšu no kontaktlīdziņiem.**

- 
  - Ierīce vienmēr jāuztur tīrībā.
  - Ierīces tīrīšanai aizliegts izmantot ūdeni vai citu šķidrumu.
  - Elektroinstrumentu drīkst tīrīt ar suku vai sausu auduma gabalu.
  - Darbinstrumenti ir jātīra ar stieples suku palīdzību.
  - Regulāri tīrīt ventilācijas spraugas, lai nepieļautu dzinēja pārkaršanu.
  - Dzinēja kolektora pārmērīgas dzirksteļošanas gadījumā uzticēt oglekļa suku stāvokļa pārbaudi kvalificētam darbiniekam.
  - Ierīce vienmēr jāuzglabā sausā, bērniem nepieejamā vietā.

### OGLEKĻA SUKU MAIŅA

 **Nolietotās (īsākas par 5 mm), sadedzinātas vai plīsušās dzinēja oglekļa suku nepieciešams uzreiz nomainīt. Vienmēr vienlaicīgi ir jāmaina abas suku.**

**Oglekļa suku nomaiņu drīkst veikt tikai kvalificēta persona, kura izmanto oriģinālās nomaināmās daļas.**

 **Jebkura veida remontdarbi jāveic tikai ražotāja autorizētiem servisa centriem.**

## TEHNISKIE PARAMETRI

### NOMINĀLIE DATI

Daudzfunkcionāla ierīce	
Parametrs	Vērtība
Spriegums	230 V AC
Frekvence	50 Hz
Nominālā jauda	180 W
Svārstību skaits tukšgaitā	20000 min <sup>-1</sup>
Svārstību leņķis	2,8°
Pēdas izmēri	80 x 80 x 80 mm
Elektroaizsardzības klase	II
Masa	1,35 kg
Ražošanas gads	2016

### DATI PAR TROKSNI UN VIBRĀCIJĀM

Akustiskā spiediena līmenis:  $L_{p_A} = 84 \text{ dB(A)}$   $K = 3 \text{ dB(A)}$

Akustiskās jaudas līmenis:  $L_{w_A} = 95 \text{ dB(A)}$   $K = 3 \text{ dB(A)}$

Vērtība, kas mēra vibrāciju paātrinājums:  $a_n = 9 \text{ m/s}^2$   $K = 1,5 \text{ m/s}^2$

## VIDES AIZSARDZĪBA



Elektroinstrumentus nedrīkst izmest kopā ar sadzīves atkritumiem. Tie ir jānodod utilizācijai attiecīgajiem uzņēmumiem. Informāciju par utilizāciju var sniegt produkta pārdevējs vai vietējie varas orgāni. Izlietotās elektriskās un elektroniskās ierīces satur videi kaitīgās vielas. Ierīce, kura netika pakļauta otrreizējai izejvielu pārstrādei, rada potenciālus draudus videi un cilvēku veselībai.

\* Ir tiesības veikt izmaiņas.

„Grupa Topex Spółka z ograniczoną odpowiedzialnością” Spółka komandytowa (turpmāk „Grupa Topex”) ar galveno ofisu Varšavā, ul. Pograniczna 2/4, informē, ka visa veida autortiesības attiecībā uz dotās instrukcijas (turpmāk „Instrukcija”) saturu, tai skaita uz tās tekstiem, samazinātām fotogrāfijām, shēmām, zīmējumiem, kā arī attiecībā uz tās kompozīciju, pieder tikai Grupa Topex, kuras ir aizsargātas ar likumu saskaņā ar 1994. gada 4. februāra „Likumu par autortiesībām un blakustiesībām” (Likumu Vēstnesis 2006 nr. 90, 631. poz. ar turpm. izm.). Visas Instrukcijas kopumā vai tās noteikto daļu kopēšana, apstrāde, publicēšana vai modificēšana komercijas mērķiem bez Grupa Topex rakstiskās atļaujas ir stingri aizliegta, pretējā gadījumā pārkāpējs var tikt saukts pie kriminālās vai administratīvās atbildības.

### MITMEFUNKTSIOONILINE TÖÖRIIST 59G022

TÄHELEPANU: ENNE ELEKTRITÖÖRIISTAGA TÖÖTAMA ASUMIST LUGEGE HOOLIKALT LÄBI KÄESOLEV JUHEND JA HOIDKE SEE ALLES HILISEMAKS KASUTAMISEKS.

### ERIOHUTUSJUHISED

#### ERIOHUTUSJUHISED (MITMEFUNKTSIOONILINE TÖÖRIIST)

- Töötamise ajal hoidke seadet kindlalt kokkusurutud käes.
- Enne sisselülitamist veenduge, et seade ei puutu vastu materjali, mida kavatsete töötlemata hakata.
- Enne seinte, põrandate või muude pindade lihvimist veenduge, et neis pindades ei oleks elektrijuhtmeid, gaasitorusid ega muud sarnast. Pinge alla olevatest elektrijuhtmetest võite saada elektrilöögi, gaasitorude vigastamine aga võib tekitada plahvatuse.
- Ärge puudutage seadme osi, mis parasjagu liiguvad.
- Ärge puudutage seade liikuvaid osi enne, kui need on täielikult peatunud.
- Enne seadme sisselülitamist haarake see kindlalt kätte.
- Ärge puudutage löikeketast ega töödeldavat materjali vahetult pärast töö lõpetamist, sest need elemendid võivad olla kuumad ja põhjustada põletust.
- Löikeketta või lihvpaberi vahetamiseks lülitage seade kõigepealt tööülitist välja ja oodake, et töötarvikud peatuksid, seejärel tõmmake toitejuhtme pistik pistikupesast välja.
- Enne töö alustamist veenduge, et töödeldava materjali all oleks piisavalt ruumi, et kaitsta põrandat või töölauda löikeketta vigastuste eest.
- Kandke tolmuvastast maski. Seadmega töötamisel tekkiv tolmu on tervisele kahjulik.
- Ruumis, kus seadme abil eemaldatakse pliidi sisaldavaid värve, ei tohi süüa, juua, suitsetada, samuti ei tohi selles ruumis viibida kõrvalised isikud. Kontakt pliidi sisaldava tolmu või selle sissehingamine võib olla tervisele ohtlik.
- Ene lihvimise alustamist ühendage seade tolmuemaldussüsteemiga.
- Seade ei ole mõeldud materjalide märgtöötlemiseks.
- Hoidke toitejuhe eemal seadme liikuvatest osadest.
- Kui seadme töös esineb ebatüüpilisi kõvalekaldeid, näiteks eraldub suitsu või muutub müra eriti valjuks, lülitage seade koha välja ja tõmmake toitejuhtme pistik pistikupesast välja.
- Ärge katke seadme ventilatsiooniavad, sest see takistab töö ajal seadme õiget jahutust.

#### **TÄHELEPANU! Seade on mõeldud kasutamiseks siseruumides**

**Vaatamata turvakonstruktsiooni kasutamisele kogu töö vältel, turvavahendite ja lisakaitsevahendite kasutamisele, eksisteerib seadmega töötamise ajal alati kehavigastuste oht.**

#### EHITUS JA KASUTAMINE

Mitmefunktsiooniline tööriist saab toite ühefaasiliselt kommutaatormootorilt, mille pöördekiirus muundatakse võnkuvaks liikumiseks. Seadet saab kasutada koos mitmesuguste töötarvikutega ja teha sellega eri liiki töid. Seda tüüpi elektritööriistu kasutatakse laialdaselt puidu, puidulaadsete, plasti, lihtmetallide ja kinnituselementide (näiteks naelte, kruvide jms) saagimiseks ja lõikamiseks.

Seadet võib kasutada ka pehmete keraamiliste plaatide töötlemiseks, väiksemate pindade kuivlihvimiseks ning neilt värvi eemaldamiseks. Seadme eeliseks on võimalus töödelda loetletud materjale ka raskestilipääsetavates kohtades ja ärte juures.

Seadmete kasutusala on väiksemad ehitus- ja remonditööd, lukksepa- ja tiseritööd ning kõik koduses majapidamises amatöörina tehtavad sarnased tööd.



**Keelatud on kasutada elektritööriista vastuolus selle määratud otstarbega! Kasutage seadet vaid koos originaaltarvikutega.**

## JOONISTE SELGITUS

Alltoodud numeratsioon vastab käesoleva juhendi joonistel toodud seadme elementide numeratsioonile.

1. Lihvtald
2. Töölüliti
3. Adapter
4. Klamber
5. Tolmueemaldus-vaetükk
6. Kinnituspolt koos seibiga

\* Võib esineda erinevusi joonise ja toote enda vahel.

## KASUTATUD GRAAFILISTE SÜMBOLITE SELGITUS



TÄHELEPANU



HOIATUS



PAIGALDUS/SEADISTAMINE



INFO

## VARUSTUS JA TARVIKUD

- |  |              |
|--|--------------|
| 1. Töötarvikud                                     | - 2 tk       |
| 2. Lihvpaber (80#)                                 | - 5 tk       |
| 3. Tolmueemaldus-vaetükk koos adapteriga + klamber | - 1 komplekt |
| 4. Kuuskantvöti                                    | - 1 tk       |

## ETTEVALMISTUS TÖÖKS

### TÖÖTARVIKU VALIK

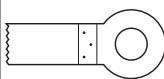
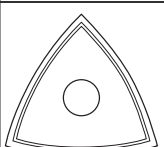

Alltoodud tabelist leiate töötarvikute kasutamise näited.

	Nimetus	Materjali liik	Otstarve	Näide
	<b>Puiduketras HCS</b>	Puit, puidulaadsed materjalid, plast	Eraldus- ja süvenduslöiked nurkades ja raskesti ligipääsetavates kohtades, muude pindade läheduses	Väljalöiked mööbliplaatides, põrandaliistude lõikamine, süvenduslöiked põrandaplaatide paigaldamisel
	<b>Delta lihvitald</b>	Puit, puidulaadsed materjalid, abrasiivsed materjalid	Lihvimine raskesti ligipääsetavates kohtades ja nurkades kõval aluspinnal	Plaadisegu või plaadiliimi eemaldamine, massiivpuidu lihvimine, poleerimine

### LIHVAPABERI PAIGALDAMINE/EEMALDAMINE



Lihvpaberi lihtsamaks ja kiiremaks vahetamiseks on lihvitald varustatud takjakinnetusega. Valige sobiva jämedusega lihvpaper lähtudes töödeldava materjali liigist ja sellest, kui põhjalikult soovite pinna puhastada. Kasutada võib igat liiki lihvpaperit, samuti poleerimiskangast ja -vilti.



#### Kasutage vaid aukudega (perforeeritud) lihvpapereid.



- Asetage lihvpaper lihvitald alla (1) alla.
- Paigaldage lihvpaper nii, et selle augud (a) kattuksid täielikult avaustega lihvija tallas (1).
- Vajutage paber lihvitaldalle (1).
- Veenduge, et augud lihvpaperis ja avased lihvitaldas kattuksid täielikult, see tagab tolmu optimaalse eemalejuhtimise.
- Lihvpaberi eemaldamiseks venitage see ühest servast lahti ja tõmmake lihvketalt maha (joonis A).

### TÖÖTARVIKUTE KINNITAMINE





- Vajadusel eemaldage varem paigaldatud töötarvik.

- Keerake kuuskantvõtme abil lahti polt (6), eemaldage seib ja võtke töötarvik välja.
- Paigaldage töötarvik hoidikusse nii, et ühendus kinni klõpsataks.
- Konkreetse töö jaoks kõige mugavama ja turvalisema asendi valimiseks saab töötarvikut paigaldada vabalt valitud asendisse (**joonis B**).
- Töötarvik tuleb paigaldada paindekohaga allapoole.
- Paigaldage seib ja keerake polt (6) kinni.

 **Kontrollige töötarviku kinnituse kindlust. Valesti paigaldatud või ebapiisavalt kinnitatud töötarvik võib töötamise ajal lahti tulla ja kujutada endast ohtu seadme kasutajale.**

## TOLMU EEMALDAMINE

 **Selliste materjalide tolmu, nagu pliidi sisaldavad õlivärvid, selliste puiduliikide tolmu nagu tamm või pöök, samuti asbesti sisaldavad materjalid võivad olla tervisele kahjulikud. Seetõttu kasutage väliseid tolmuemaldussüsteeme, tagage ruumis piisav ventilatsioon ja kasutage respiraatoriga tolmuvastast maski.**

 Seadme varustuses on tolmuemaldus-vaetükk, mis tuleb pärast paigaldamist ühendada välise tolmuemaldussüsteemiga, näiteks vastava tolmuilgi eemalduseks sobiva tolmuimejaga..

- Vajadusel eemaldage juba paigaldatud töötarvik.
- Paigaldage tolmuemaldus-vahetükk (5) ja kinnitage see klambriga (4).
- Ühendage tolmuimeja voolik tolmuemaldus-vahetüki (5) adapteriga (3).
- Paigaldage töötarvik hoidikusse.

## TÖÖ / SEADISTAMINE

### SISSELÜLITAMINE / VÄLJALÜLITAMINE

 **Võrgu pinget peab vastama seadme nominaaltabelis toodud pingetugevusele.**

 **Sisselülitamine** – lükake tööüliti (2) ettepoole, asendisse. I (**joonis C**).

 **Väljalülitamine** – lükake tööüliti (2) tahapoole, asendisse. O.

 **Jälgige, et ei ummistuks seade korpuses olevad avaused, mis on mõeldud mootori õhutamiseks.**

### TÖÖPÕHIMÕTTED

 Tänu võnkesagedusele 20000/min 2,8° nurga all, saab seadmega võimalik teha täpistõid raskesti ligipääsetavates kohtades ja nurkades.

### SAAGIMINE/LÕIKAMINE

 **Kasutage vaid vigastusteta töötarvikuid, mis on heas tehnilises seisus.**

 **Enne puidu, puitlaasplaatide, puidulaadsete materjalide jms saagimist veenduge, et materjal ei sisaldaks võõrkehi, nagu naelad, kruvid jms. Eemaldage võõrkehad või kasutage nende läbilõikamiseks spetsiaalset ketast. Süvendavaid lõikeid tohib seadmega teha vaid pehmetesse materjalidesse, nagu puit, kipsplaadid jms.**

**Keraamiliste plaatide lõikamisel kulub töötarvik tavalisest kiiremini.**

### LIHVIMINE

 Lihvimise ajal sõltub töö tulemuslikkus peamiselt lihvpaberi liigist ja kvaliteedist ning seadmele vajutamise tugevusest. Kui vajutate seadmele tugevamalt, suureneb seadme võimsus, samas kulub ka lihvpaber nii kiiremini ning seade võib läbi põleda. Seepärast vajutage seadmele töö ajal ühtlase ja mõõduka tugevusega.

Nurkade või ärte põhjalikumaks lihvimiseks raskesti ligipääsetavates kohtades võite lihvida lihvtalla otsa või äärega.

 **Lihvimistõid tohi teha vaid tolmuemaldussüsteemi ühendatud seadmega. Ärge kasutage lihvpaberit, millega on lihvitud metalli, muude materjalide lihvimiseks.**

## HOOLDUS JA HOIDMINE

 **Enne mistahes paigaldus-, reguleerimis-, parandus- või hooldustoiminguid tõmmake seadme toitejuhtme pistik vooluvõrgust välja.**

-  Hoidke seade alati puhtana.
- Ärge kasutage seadme puhastamiseks vett ega muid vedelikke.
- Puhastage elektritööriistu harja või kuiva kangatüki abil.
- Töötarvikuid puhastage traatharja abil.
- Puhastage regulaarselt seadme ventilatsiooniasasid, et vältida mootori ülekuumenemist.
- Juhul, kui kommutaatorist lendab liigselt sädemeid, laske vastava kvalifikatsiooniga isikul kontrollida mootori süsiharjade seisundit.
- Hoidke seadet kuivas, lastele kättesaamatus kohas.

### SÜSIHARJADE VAHETAMINE

 **Mootori kulunud (lühemad kui 5 mm) või rebenenud süsiharjad tuleb kohe välja vahetada. Vahetage alati mõlemad süsiharjad korraga.**

**Usaldage süsiharjade vahetamine kvalifitseeritud isikule, kes kasutab originaalvaruosi.**

 Mis tahes vead laske parandada seadme tootja volitatud hooldusfirmas.

## TEHNILISED PARAMEETRID

### NOMINAALANDMED

Mitmefunktsiooniline tööriist	
Parameeter	Väärtus
Toitepinge	230 V AC
Toitesagedus	50 Hz
Nominaalne võimsus	180 W
Võngete arv tühikäigul	20000 min <sup>-1</sup>
Võnkenurk	2,8°
Talla mõõtmed	80 × 80 × 80 mm
Kaitseklass	II
Kaal	1,35 kg
Tootmisaasta	2016

### MÜRA JA VIBRATSIOONI PUUDUTAVAD ANDMED

Helirõhutase:  $L_{pA} = 84 \text{ dB(A)}$   $K = 3 \text{ dB(A)}$

Müra võimsustase:  $L_{wA} = 95 \text{ dB(A)}$   $K = 3 \text{ dB(A)}$

Möödetud vibratsioonitase:  $a_h = 9 \text{ m/s}^2$   $K = 1,5 \text{ m/s}^2$

## KESKKONNAKAITSE



Ärge visake elektriseadmeid olmeprügi hulka, vaid viige need käitlemiseks vastavasse asutusse. Informatsiooni toote käitlemise kohta annab müüja või kohalik omavalitsus. Kasutatud elektrilised ja elektroonilised seadmed sisaldavad looduslikule keskkonnale ohtlikke aineid. Ümbertöötlemata seade kujutab endast ohtu keskkonnale ja inimeste tervisele.

\* Tootjal on õigus muudatusi sisse viia.

„Grupa Topex Spółka z ograniczoną odpowiedzialnością” Spółka komandytowa asukohaga Varsasavi, ul. Pograniczna 2/4 (edaspidi: „Grupa Topex”) informeerib, et kõik käesoleva juhendiga (edaspidi: juhend), muuhulgas selle teksti, fotode, skeemide, jooniste, samuti selle ülesehitusega seotud autoriõigused kuuluvad eranditult Grupa Topex’ile ja on kaitstud 4. veebruari 1994 autoriõiguste ja muude sarnaste õiguste seadusega (vt. Seaduste ajakiri 2006 Nr 90 Lk 631 koos hilisemate muudatustega). Kogu juhendi või selle osade kopeerimine, töötlemine ja modifitseerimine kommertseesmärkidel ilma Grupa Topex’i kirjaliku loata on rangelt keelatud ning võib kaasa tuua tsiviilvastutuse ning karistuse.



### МУЛТИФУНКЦИОНАЛНО УСТРОЙСТВО 59G022

ВНИМАНИЕ: ПРЕДИ ПРИСТЪПВАНЕ КЪМ УПОТРЕБА НА ЕЛЕКТРОИНСТРУМЕНТА СЛЕДВА ВНИМАТЕЛНО ДА СЕ ПРОЧЕТЕ НАСТОЯЩАТА ИНСТРУКЦИЯ И ТЯ ДА СЕ ПАЗИ С ЦЕЛ ПО-НАТАТЪШНО ИЗПОЛЗВАНЕ.

### ПОДРОБНИ ПРАВИЛА ЗА БЕЗОПАСНОСТ

#### ПОДРОБНИ ПРАВИЛА ЗА БЕЗОПАСНОСТ (МУЛТИФУНКЦИОНАЛНО УСТРОЙСТВО)

- По време на работа трябва да се държи устройството здраво със затворена длан.
- Преди да включите устройството, проверете дали инструментът не се докосва до материала предназначен за обработване.
- Преди да започнете да режете подове, стени или други повърхности, проверете дали в обсега на прегъването не се намират електрически и газови проводници. Прегъването на електрически проводник може да предизвика поражение с електрически ток, а повреждането на газопровод може да доведе до експлозия.
- Не докосвайте движещите се части на устройството.
- Не оставяйте устройството преди окончателното му спиране .
- Преди да включите устройството, хванете го здраво с ръка. .
- Не се разрешава докосването на триона и обработвания материал непосредствено след приключване на работа, елементите биха могли да бъдат силно нагрени и да се стигне до опарване.
- С цел смяната на триона или на шлифовъчния лист, следва да изключите първо устройството чрез пусковия бутон и да изчакате, докато инструментът престане да работи, след което да изключите инструмента от захранващия контакт.
- Преди започване на работа проверете дали под обработвания предмет има достатъчно пространство, предпазващо масата и пода от повреждане.
- Използвайте противопрахова маска. Прахът, отделящ се по време на работа е опасен за здравето.
- В помещението, в което с помощта на устройството отстранявате боя, съдържаща оловни съединения, не бива да се храните, пиете или да пушите, не се разрешава там пребиваването на странични лица. Контактът или вдишването на прах, съдържащ оловни съединения, може да бъдат опасни за здравето.
- Преди шлифването трябва да включите към устройството инсталация за отвеждане на праха.
- Устройството не е предназначено за работа на мокро.
- Дръжте захранващия кабел винаги далеч от движещи се части.
- Ако забележите, че устройството се държи странно, от него се отделя дим или издава странни звуци, незабавно го изключете и извадете щепсела от захранващия контакт.
- За да се осигури необходимото охлаждане на устройството по време на работа, вентилационните отвори в корпуса не бива да са закрити.

**ВНИМАНИЕ! Устройството е предназначено за работа в помещенията.**

**Въпреки прилагането на конструкция, която е по принцип безопасна, употребата на обезпечаващи и допълнителни защитни средства, винаги съществува минимален риск от наранявания по време на работа.**

#### КОНСТРУКЦИЯ И ПРИЛОЖЕНИЕ

Мултифункционалното устройство се задвижва от еднофазен колекторен двигател, чиято скорост на въртене е заменена с осцилаторно движение. Възможността за използване на различни работни инструменти позволява тяхното адаптиране към извършването на различни видове работа. Този вид електроинструменти е широко използван за пилене и рязане на дървесина, дървесиноподобни материали, пластмаси, нежелязни метали и закрепващи елементи (напр. гвоздеи, болтове итн.).

Може да се използва също за обработване на мек керамични плочки, за шлифване и стържене на сухо на неголеми повърхности. Предимството на устройството се състои в това, че гореспоменатите материали могат да бъдат обработвани в труднодостъпни места или близо до ръбове.



Областите на употреба са извършването на дребн моделиерски, шлосерски, дърводелски и всякакви други работи свързани със самостоятелната любителска дейност (майсторене).

**!** Не се разрешава използването на електроинструмента за дейности различни от неговото предназначение. Следва да бъде използван само с оригиналните аксесоари.

## ОПИСАНИЕ НА ГРАФИЧНИТЕ СТРАНИЦИ

Представеното по-долу номериране се отнася за елементите на устройството, представени на графичните страници на настоящата инструкция..

1. Шлифовъчен плот
2. Пусков бутон
3. Адаптер
4. Стяга
5. Накрайник за отвеждане на праха
6. Закрепващ винт с подложка

\* Може да има разлика между чертежа и изделието.

## ОПИСАНИЕ НА ИЗПОЛЗВАНИТЕ ГРАФИЧНИ СИМВОЛИ



ВНИМАНИЕ



ПРЕДУПРЕЖДЕНИЕ



МОНТАЖ/НАСТРОЙКИ



ИНФОРМАЦИЯ

## ЕКИПИРОВКА И АКСЕСОАРИ

- |  |            |
|--|------------|
| 1. Работни накрайници разни                        | - 2 бр.    |
| 2. Шлифовъчен лист (80#)                           | - 5 бр.    |
| 3. Накладка за отвеждане на праха с адаптер+ стяга | - 1 компл. |
| 4. Шестоъгълен ключ                                | - 1 бр.    |

## ПОДГОТОВКА ЗА РАБОТА

### ИЗБОР НА РАБОТЕН ИНСТРУМЕНТ

**i** В долната таблица са показани примери за употреба на работни инструменти.

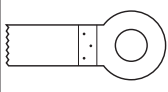
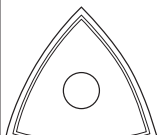
	Наименование	Вид на материала	Предназначение	Пример
	<b>Трион за дървесина HCS</b>	Дървесина, дървесинопроизводни материали, пластмаси.	Разделящи прорези и вдлъбнати в ъглите и в трудно достъпните места, близо до повърхността.	Изрези в мебелните плочи, съкращаване на подови лайсни, дълбочинни прорези при адаптацията на подови панели.
	<b>Шлифовъчен плот Delta</b>	Дървесина, дървесинопроизводни материали, абразивни материали.	Шлифоване в трудно достъпните места и ъгли върху твърда основа.	Отстраняване на разтвор или лепило за керамични плочки, шлифоване на монолитна дървесина, полиране.

### ПОСТАВЯНЕ / ПОДМЯНА НА ШЛИФОВЪЧНИЯ ЛИСТ

**i** Шлифовъчният плот е снабден с монтажна система и така наречения репей с цел бърза и лесна подмяна на шлифовъчния лис. В зависимост от вида на обработвания материал и желаната степен на отстраняване на материала, следва да се избере шлифовъчен лист с подходяща градация. Допуска се прилагането на всички видове шлифовъчни листове, както и влакна или полировъчен филц.

- !** Следва да се използва подходящ шлифовъчен лист с отвори (перфориран).
- Приблизете шлифовъчния лист към шлифовъчния плот (1).
  - Разполагате шлифовъчния лист така, че неговите отвори (а) да се покриват с отворите в плота (1).

- Притискате листа към плота (1).
- Проверете дали, отворите в листа и плота напълно се покриват, което ще осигури оптимална възможност за отвеждане на праха.
- За да смените шлифовъчния лист, трябва да го откриете от едната страна, а след това да го издърпате (**черт. А**).

## ЗАКРЕПВАНЕ НА РАБОТНИТЕ ИНСТРУМЕНТИ

-  • Извадете евентуално предварително монтирания работен инструмент.
- Отвинтвате болта с помощта на шестоъгълния ключ (6), свалете подложката и извадете работния инструмент.
- Разполагате работния инструмент в патронника по такъв начин, че да се затвори ключалката на връзката на инструмента с патронника.
- За да улесните работата в най-удобната и безопасна позиция за оператора, работния инструмент можете да разположите в патронника във произволна позиция (**черт. В**).
- Работният инструмент трябва да бъде разположен така, че да е насочен с извивката надолу.
- Закрепете работния инструмент слагайки подложката и затягайки винта (6).

-  **Проверете дали работният инструмент е правилно закрепен. Неправилно или неточно монтираните инструменти могат да се изплъзнат по време на работа и да предизвикат опасност за обслужващия персонал.**

## ОТВЕЖДАНЕ НА ПРАХА

-  **Прахът от някои материали от рода на: бояджийски покрития съдържащи олово, някои видове дървесина, напр. дъбова или букова, както и материали съдържащи азбест, са опасни за здравето. Затова се препоръчва употребата на външни системи за отвеждане на праха, вентилация на работното място и употреба на противопрахова маска с адсорбер.**

-  Устройство притежава накладка за отвеждане на прах, която след монтирането трябва да бъде включена към външната система за отстраняване на праха, например към прахосмукачка, предназначена за съответния вид прах.

-  • Извадете монтирания работен инструмент.
- Сложете накрайника за отвеждане на праха (5) и го стегнете със стягата (4).
- Включете изсмукващия маркуч, например на прахосмукачката, към адаптера (3) на накрайника за отвеждане на праха (5).
- Монтирайте работния инструмент в патронника.

## РАБОТА / НАСТРОЙКИ

### ВКЛЮЧВАНЕ / ИЗКЛЮЧВАНЕ

-  **Напрежението на мрежата трябва да отговаря на напрежението, посочено на табелката за технически данни на устройството.**

-  **Включване** – премествате пусковия бутон (2) напред в поз. I (**черт. С**).
- Изключване** – дърпате пусковия бутон (2) назад в поз. O.

-  **Внимавайте да не закриете отворите в корпуса, служещи за вентилация на двигателя на устройството.**

### ПРИНЦИП НА ДЕЙСТВИЕ

-  Благодарение на честотата на осцилиране 20000/min под ъгъл 2,8° електроинструментът позволява извършването на прецизна работа на малки повърхности и ъгли.

### ПИЛЕНЕ / РЯЗАНЕ

-  **Трябва да се използват само изправни и в добро техническо състояние работни инструменти. Преди да пристъпите към пилене или рязане на дървесина, талашит, дървесинопроизводни материали итн. трябва да проверите, дали те не съдържат чужди елементи, такива като гвоздеи, болтове итп. Отстранявайте чуждите елементи или употребявайте подходящ трион за тяхното отстраняване. Дълбочинните прорези могат да се извършват само в меки материали**

като дървесина, гипсови или подобни плочи.

Рязането на керамични плочки води до по-бързо износване на работни инструменти.

## ШЛИФОВАНЕ

 Ефективността на работата при шлифоването на повърхности зависи предимно от вида и качеството на шлифовъчния лист, както и от силата на натиска по време на обработката. Прекомерният натиск не води до повишаване на ефективността на шлифоване, а може да предизвика по-бързо износване на шлифовъчния лист и да бъде причина за прегряването на електроинструмента. Трябва да се работи с умерен и равномерен натиск.

С цел точното шлифоване на ъглите или ръбовете в трудно достъпни места, можете да шлифовате с върха или ръба на шлифовъчната плоча.

 Шлифовъчните работи се извършват само при включена система за отвеждане на праха. Не бива да използвате шлифовъчен лист, с който сте обработвали метал, за обработка на други материали.

## ОБСЛУЖВАНЕ И ПОДДРЪЖКА

 Преди да пристъпим към каквито и да било дейности по регулирането, обслужването или ремонтването, трябва да извадим щепсела на захранващия кабел от мрежата.

-  • Устройството винаги трябва да бъде поддържано чисто.
- За почистване не използвайте вода или други течности.
- Електроинструмента почиствайте с помощта на четка или сухо парче тъкан.
- Работните инструменти се почистват с помощта на телена четка.
- Редовно почиствайте вентилационните отвори, за да не се стигне до прекомерното нагряване на двигателя.
- В случай на прекомерно искрене в колектора, следва да помолите квалифицирано лице да провери състоянието на въглеродните четки на двигателя.
- Устройството съхранявайте винаги в сухо и недостъпно за деца място.

### ПОДМЯНА НА ВЪГЛЕРОДНИТЕ ЧЕТКИ

 Употребените ( по-къси от 5 mm ), изгорели или счупени въглеродни четки на двигателя следва веднага да бъдат подменени. Винаги се подменят едновременно двете четки.

Подмяната на въглеродните четки следва да бъде поверена изключително на квалифицирано лице с използването на оригинални части.

 Всякакъв вид неизправности следва да бъдат отстранявани от оторизирания сервиз на производителя.

## ТЕХНИЧЕСКИ ПАРАМЕТРИ

### НОМИНАЛНИ ДАННИ

Мултифункционално устройство	
Параметър	Стойност
Захранващо напрежение	230 V AC
Честота на захранването	50 Hz
Номинална мощност	180 W
Количество на осцилациите на празен ход	20000 min <sup>-1</sup>
Ъгъл на осцилация	2,8°
Размер на плота	80 x 80 x 80 mm
Клас на защита	II
Маса	1,35 kg
Година на производство	2016

## ДАННИ ЗА ШУМА И ВИБРАЦИИТЕ

Ниво на акустичното налягане:  $Lp_A = 84 \text{ dB(A)}$   $K = 3 \text{ dB(A)}$

Ниво на акустичната мощност:  $Lw_A = 95 \text{ dB(A)}$   $K = 3 \text{ dB(A)}$

Стойност на вибрационните ускорения:  $a_h = 9 \text{ m/s}^2$   $K = 1,5 \text{ m/s}^2$

## ЗАЩИТА НА ОКОЛНАТА СРЕДА



Електрически захранваните изделия не трябва да се изхвърлят с домашните отпадъци, а трябва да се предадат за оползотворяване в съответните заводи. Информация за оползотворяването може да бъде получена от продавача на изделието или от местните власти. Негодното електрическо и електронно оборудване съдържа непасивни субстанции за естествената среда. Оборудването, не предадено за рециклиране, представлява потенциална заплаха за околната среда и за здравето на хората.

\* Запазва се правото за извършване на промени.

„Grupa Torhex Spółka z ograniczoną odpowiedzialnością” Spółka komandytowa със седалище във Варшава на ul. Pograniczna 2 / 4 (наричана по-нататък: „Grupa Torhex”) информира, че всякакви авторски права върху съдържанието на настоящата инструкция (наричана по-нататък: „Инструкция”), включващи между другото нейния текст, поместените снимки, схеми, чертежи, а също така нейните композиции, принадлежат изключително на Grupa Torhex и подлежат на правна защита съгласно Закона от 4 февруари 1994 година за авторското право и сродните му права (виж Държавен вестник 2006 № 90 поз. 631 с по-нататъшните промени). Копирането, възпроизвеждането, публикуването, модифицирането с комерческа цел на цялата Инструкция, както и отделните й елементи без съгласието на Grupa Torhex изразено в писмена форма, е строго забранено и може да доведе до привличането към гражданска и наказателна отговорност.

### VIŠENAMJENSKI UREĐAJ 59G022

POZOR: PRIJE POČETKA KORIŠTENJA ELEKTRIČNOG ALATA TREBA PAŽLJIVO PROČITAT UPUTE ZA UPOTREBU I SPREMITI IH ZA DALJNJE KORIŠTENJE.

## POSEBNI PROPISI O SIGURNOSTI

### POSEBNI PROPISI O SIGURNOSTI (VIŠENAMJENSKI UREĐAJ)

- Za vrijeme rada uređaj držite čvrsto, s zatvorenom rukom.
- Prije uključivanja uređaja uvjerite se da radni alat ne dodiruje materijal koji trebate obrađivati.
- Prije nego počnete rezanje poda, zida ili druge površine, uvjerite se da li je taj prostor slobodan od električnih i plinskih instalacija. Oštećenje kabela koji je pod naponom može uzrokovati električni udar, a oštećenje plinskog voda može dovesti do eksplozije.
- Ne smijete dirati te elemente uređaja koji se pomiču.
- Ne smijete odlagati uređaj prije nego se potpuno ne zaustavi .
- Prije uključivanja uređaja primite ga čvrsto u ruku.
- Ne dirajte list pile i obrađivani materijal netom nakon završetka rada, jer ti elementi mogu biti jako vrući i izazvati opekline.
- Kako biste zamijenili list pile ili brusni papir, uređaj isključite na prekidaču i pričekajte dok se ne zaustavi, a poslije ga isključite iz mreže.
- Prije početka rada s uređajem provjerite da li ispod obrađivanog materijala imate dovoljno prostora i listom pile nećete oštetiti stol niti pod.
- Koristite zaštitnu masku. Prašina koja nastaje tijekom rada je štetna po zdravlje.
- Nemojte jesti, piti ni pušiti u prostorijama gdje se uređaj koristi za skidanje boje koja sadrži spojeve olova. U takvim prostorijama zabranjen je boravak drugih osoba. Kontakt ili uzdisanje prašine koja sadrži spojeve olova može biti štetno po zdravlje.
- Prije brušenja na uređaj priključite aparat za odvod prašine.
- Uređaj ne koristite u mokrim uvjetima rada.
- Mrežni kabel uređaja držite podalje od pokretnih elemenata uređaja.
- Ako primijetite neuobičajeno ponašanje uređaja, dim ili neobične zvukove, odmah isključite uređaj i izvadite utikač iz utičnice.
- Kako biste osigurali pravilno hlađenje uređaja za vrijeme njegovog rada, pazite da otvori za ventilaciju na njegovom kućištu budu otvoreni.

**POZOR!! Uređaj služi za korištenje u zatvorenom prostoru.**

**Bez obzira na sigurnu konstrukciju, upotrebu sigurnosnih sredstava i dodatnih zaštitnih mjera, uvijek postoji djelomični rizik od ozljeda nastalih tijekom rada.**

### KONSTRUKCIJA I NAMJENA

Višenamjenski uređaj pokreće jednofazni komutatorski motor čija brzina okretaja je zamijenjena s oscilacijom. Mogućnost upotrebe različitih radnih alata omogućava izvođenje različitih radova. Električni uređaji tog tipa imaju široki spektar mogućnosti upotrebe: piljenje i rezanje drva, materijala sličnih drvetu, umjetnih materijala, neželjenih metala te spojnih elemenata (na primjer čavala, vijaka i slično).

Može se također koristiti za obradu mekih keramičkih pločica, brušenje te suho struganje manjih površina. Prednost uređaja je mogućnost obrađivanja gore navedenih materijala na teško pristupačnim mjestima ili blizu rubova.

Područja njegove primjene su: izvođenje manjih modelarskih, bravarskih, stolarskih radova te svi radovi u okviru neprofesionalne upotrebe (sam svoj majstor)

 **Električni alat se smije koristiti samo sukladno sa njegovom namjenom. Električni alat koristite isključivo zajedno s originalnim radnim priborom.**

## OPIS GRAFIČKIH STRANICA

Dolje navedeni brojevi se odnose na elemente uređaja koje se nalaze na grafičkim prikazima ovih uputa.

1. Brusni tanjur
  2. Prekidač
  3. Adapter
  4. Kopča
  5. Nastavak za odvod prašine
  6. Vijak za pričvršćivanje s podloškom
- \* Moguće su male razlike između crteža i proizvoda

## OPIS GRAFIČKIH ZNAKOVA



POZOR



UPOZORENJE



MONTAŽA/POSTAVKE



INFORMACIJA

## DIJELOVI I DODATNA OPREMA

- |  |          |
|--|----------|
| 1. Različiti radni nastavci                      | - 2 kom  |
| 2. Brusni papir (80#)                            | - 5 kom  |
| 3. Nastavak za odvod prašine s adapterom + kopča | - 1 set  |
| 4. Šesterokutni ključ                            | - 1 kom. |

## PRIPREMA ZA RAD

### ODABIR RADNOG ALATA

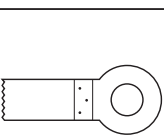
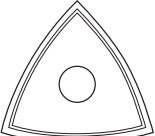

Donja tablica prikazuje primjer upotrebe radnih alata.

	Naziv	Vrsta materijala	Namjena	Primjer
	<b>List pile za drvo HCS</b>	Drvo, materijali slični drvetu, umjetni materijali.	Razdjelni i dubinski rezovi u uglovima i teško pristupačnim mjestima, blizu površine.	Rezanje ploča za pravljenje namještaja, skraćivanje podnih lajsni, dubinsko rezanje kod postavljanje podnih panela.
	<b>Brusni tanjur Delta</b>	Drvo, materijali slični drvetu, abrazijski materijali.	Brušenje u teško pristupačnim mjestima i uglovima na tvrdoj podlozi.	Uklanjanje ostataka maltera ili ljepila za keramičke ploče, brušenje tvrdog drva, poliranje.

### STAVLJANJE / ZAMJENA BRUSNOG PAPIRA



Brusni tanjur je opremljen sistemom montaže na tako zvani čičak, što omogućava brzu i laku zamjenu brusnog papira. Ovisno o vrsti obrađivanog materijala i debljini materijala koji želite ukloniti, odaberite brusni papir odgovarajuće gradacije. Dopušteno je korištenje svih tipova brusnog papira te brusnog vlakna ili filca za poliranje.





**Koristite isključivo odgovarajući brusni papir s otvorima (perforiran).**





- Približite brusni papir do brusnog tanjura (1).
- Namjestite brusni papire tako da se njegovi otvori (a) poklapaju s otvorima u brusnom tanjuru (1).
- Papir pritisnite do brusnog tanjura (1).
- Provjerite da li se otvori na brusnom papiru i brusnom tanjuru potpuno poklapaju što daje optimalnu mogućnost za odvod prašine.
- Za skidanje brusnog papira pomaknite ga pa poslije povucite (crtež A).

## PRIČVRŠĆIVANJE RADNIH ALATA





-  • Izvadite radni alat koji je već montiran na uređaju.
  - Uz pomoć šesterokutnog ključa odvinite vijak (6), skinite podložak i izvadite radni alat.
  - Radni alat namjestite u steznoj glavi tako da se poklope mjesto spajanja na alatu i stezna glava.
  - Kako biste odabrali najbolji i najsigurniji za korisnika položaj rada, radne alate možete namjestiti na steznu glavu u odabranim položajima mjesta poklapanja alata i glave (**crtež B**).
  - Radni alat namjestite tako da bude nagnut prema dolje.
  - Montirajte radni alat stavljajući podložak i stežući vijak (6).
-  **Provjerite da li je radni alat pravilno pričvršćen. Nepravilno ili neprecizno montirani radni alati mogu se otkinuti tokom rada i postati opasni za korisnika.**

## ODVOD PRAŠINE

-  **Prašina koja nastaje kod rada s nekim materijalima: bojama koje sadrže olovo, nekim vrstama drva, na primjer od duba ili buka ili s materijalima koji sadrže azbest, može biti opasna po zdravlje. Zato preporučamo da kod rada s gore navedenim materijalima koristite vanjski sustav za odvod prašine, osigurate dobru ventilaciju na radnom mjestu i koristite posebnu zaštitnu masku.**
-  Uređaj je opremljen nastavkom za odvod prašine koji treba montirati i priključiti na vanjski sustav za odvod prašine, na primjer na usisavač prilagođen za određenu vrstu prašine.
-  • Izvadite ranije stavljen radni alat.
  - Stavite nastavak za odvod prašine (5) i spojite kopčom (4).
  - Priključite usisno crijevo (na primjer usisavača) na adapter (3) nastavka za odvod prašine (5).
  - Montirajte radni alat na steznoj glavi.

## RAD/POSTAVKE



### UKLJUČIVANJE / ISKLJUČIVANJE

-  **Napon mreže mora odgovarati veličini napona koji je napisan na nazivnoj tablici uređaja.**
  -  **Uključivanje** – pomaknite prekidač (2) prema naprijed do položaja I (**crtež C**).
  -  **Isključivanje** – pomaknite prekidač (2) prema natrag u položaj O.
-  **Pazite otvori za ventilaciju na kućištu uređaja ostanu otvoreni.**



### PRINCIP RADA

-  Zahvaljujući frekvenciji oscilacije 20000/min pod kutom 2,8° električni uređaj može izvoditi precizne radove na manjim površinama i u uglovima.

### PILJENJE / REZANJE

-  **Koristite isključivo neoštećene radne alate, u dobrom tehničkom stanju.**
-  **Prije početka piljenja drva, iverice, materijala sličnih drvetu i drugih, provjerite da li se na njima ne nalaze nikakvi strani materijali, kao što su čavli, vijci i slično. Uklonite strane materijale ili upotrijebite prikladni list pile da ih uklonite. Dubinsko rezanje možete izvoditi samo u mekanim materijalima, kao što su drvo, gipsane ploče i slični materijali.**
- Rezanje keramičkih pločica dovodi do bržeg trošenja radnog alata.**

### BRUŠENJE

-  Izdašnost rada prilikom brušenja površine prije svega ovisi o vrsti i kvaliteti brusnog papira te o snazi pritiska kod obrađivanja materijala. Prekomjerni pritisak neće povećati izdašnost brušenja, no uzrokuje brže trošenje brusnog papira te može dovoditi do pregrijavanja uređaja. Radite s umjerenim, ravnomjernim pritiskom.  
Za bolje brušenje kuta ili rubova na teško pristupačnim mjestima možete iskoristiti vrh ili rub brusne ploče.
-  **Prilikom brušenja uvijek imajte uključen sustav za odvod prašine. Za obrađivanje drugih materijala ne koristite brusni papir s kojim ste prije brusili metal.**





## RUKOVANJE I ODRŽAVANJE

 **Prije svih radova održavanja, podešavanja ili popravljanja uređaja izvucite utikač iz mrežne utičnice.**

-  • Uređaj uvijek održavajte čistim.
- Za čišćenje nikad ne koristite vodu niti koju drugu tekućinu.
- Električni uređaj čistite uz pomoć četkice ili suhom krpicom.
- Radne alate čistite uz pomoć čelične četke.
- Redovito čistite ventilacijske otvore kako biste spriječili pregrijavanje motora.
- U slučaju prevelikog iskrenja na komutatoru obratite se kvalificiranoj osobi za provjeru ugljenih četkica motora.
- Uređaj uvijek držite na suhom, van dohvata djece.

### ZAMJENA UGLJENIH ČETKICA

 **Istrošene (kraće od 5 mm), spaljene ili puknute ugljene četkice motora treba odmah promijeniti. Uvijek mijenjajte istovremeno obje četkice. Radnju zamjene ugljenih četkica povjerite isključivo kvalificiranoj osobi, a pri tome koristiti isključivo originalne dijelove**

 Sve smetnje trebaju uklanjati ovlaštene serviseri proizvođača.

## TEHNIČKI PARAMETRI

### NAZIVNI PODACI

Višenamjenski uređaj	
Parametar	Vrijednost
Napon napajanja	230 V AC
Frekvencija napajanja	50 Hz
Nazivna snaga	180 W
Broj oscilacija kod praznog hoda	20000 min <sup>-1</sup>
Kut oscilacije	2,8°
Dimenzije brusnog tanjura	80 x 80 x 80 mm
Klasa zaštite	II
Težina	1,35 kg
Godina proizvodnje	2016

### PODACI VEZANI UZ BUKU I TITRAJE

Razina akustičkog pritiska:  $Lp_A = 84 \text{ dB(A)}$   $K = 3 \text{ dB(A)}$

Razina akustičke snage:  $Lw_A = 95 \text{ dB(A)}$   $K = 3 \text{ dB(A)}$

Vrijednost ubrzanja titraja:  $a_h = 9 \text{ m/s}^2$   $K = 1,5 \text{ m/s}^2$

## ZAŠTITA OKOLIŠA



Električne proizvode ne bacajte zajedno s kućnim otpacima već ih zbrinite na odgovarajućim mjestima. Informacije o mjestima zbrinjavanja daju prodavači proizvoda ili odgovorne mjesne službe. Istrošeni električni i elektronički alati sadrže supstance koje mogu štetiti okolišu. Nezbrinuti proizvodi mogu biti opasni po zdravlje ljudi i za okoliš.

\* Pridržavamo pravo na izvođenje promjena

„Grupa Topex Spółka z ograniczoną odpowiedzialnością” Spółka komandytowa sa sjedištem u Varšavi, ul. Pograniczna 2/4 (u daljnjem tekstu: „Grupa Topex”) daje na znanje da sva autorska prava vezana uz sadržaj ovih uputa (dalje: „Upute”), uključujući test, slike, sheme, crteže te također njihove kompozicije pripadaju isključivo Grupa Topex - u i podliježu pravnoj zaštiti, sukladno sa Zakonom od dana 4. veljače 1994 godine, o autorskim pravima i sličnim pravima (N.N. 2006 Br. 90 Stavak 631 uključujući i kasnije promjene). Kopiranje, preoblikovanje, publiciranje, modificiranje u komercijalne svrhe cijelih Uputa kao i pojedinačnih njihovih dijelova, bez suglasnosti Grupa Topex -a koje je dano u pismenom obliku, je najstrože zabranjeno i može dovesti do prekršajne i krivične odgovornosti.

### VIŠEFUNKCIONALNI UREĐAJ 59G022

PAŽNJA: PRE PRISTUPANJA UPOTREBI ELEKTROUREĐAJA, POTREBNO JE PAŽLJIVO PROČITATI DOLE DATO UPUTSTVO I PRIDRŽAVATI GA SE U DALJOJ UPOTREBI.

#### OPŠTE MERE BEZBEDNOSTI

##### OPŠTI SAVETI ZA BEZBEDNOST (VIŠEFUNKCIONALNI UREĐAJ)

- Za vreme rada treba zatvorenom donjom šakom čvrsto držati uređaj.
- Pre uključivanja uređaja treba se uveriti da alatka ne dodiruje materijal koji treba da se obrađuje.
- Pre sečenja podloge, zida ili neke druge površine, treba se uveriti da u opsegu savijanja nema strujnih i gasnih kablova. Presecanje kabla pod naponom može dovesti do strujnog udara, a oštećenje gasnog kabla može dovesti do eksplozije.
- Zabranjeno je doticati delove uređaja koje su u pokretu.
- Zabranjeno je odlagati uređaj pre nego što se potpuno zaustavi.
- Pre pokretanja uređaja treba ga čvrsto držati u ruci.
- Ne treba doticati sečivo ili obrađivani materijal odmah nakon završetka posla, ti elementi mogu biti veoma zagrejani i mogu uzrokovati opekotine.
- U cilju promene sečiva ili šmirgl-papira potrebno je prethodno isključiti uređaj preko startera i sačekati da uređaj prestane da radi, zatim isključiti uređaj iz strujne utičnice.
- Pre početka posla treba se uveriti da ispod materijala koji se obrađuje ima dovoljno prostora, kako ne bi došlo do oštećenja stola ili podloge sečivom.
- Treba koristiti masku protiv prašine. Prašina koja nastaje tokom rada štetna je za zdravlje ljudi.
- U prostoriji u kojoj je uz pomoć uređaja uklanjana farba koja sadrži u sebi olovo, zabranjeno je jesti, piti, pušiti, a takođe druge osobe ne treba tu da borave. Kontakt ili udisanje prašine koja u sebi može da sadrži olovo može ugroziti zdravlje.
- Pre brušenja na uređaj treba priključiti instalaciju za odvođenje prašine.
- Uređaj je prilagođen i za poslove na mokro.
- Strujni kabl uređaja uvek treba držati dalje od delova koji su u pokretu.
- U slučaju da dođe do netipičnog ponašanja uređaja, da se dimi ili da ispušta čudne zvuke, odmah treba isključiti uređaj i isključiti ga i iz strujne utičnice.
- Kako bi uređaj mogao da se hladi tokom rada ventilacioni otvori na kućištu ne smeju biti zatvoreni.

**PAŽNJA! Uređaj služi za rad unutar prostorija.**

**Pored upotrebe sigurnosne konstrukcije, bezbednosnih sredstava i dodatnih zaštitnih sredstava, uvek postoji rizik od povrede tokom rada.**

##### IZRADA I NAMENA

Višefunkcionalni uređaj puni se preko jednofaznog motora, čija je brzina obrtaja zamenjena oscilacionim kretanjem. Mogućnost upotrebe različitih radnih alatki omogućava obavljanje različitih vrsta poslova. Elektrouređaji tog tipa u širokoj su upotrebi za: testerisanje i sečenja drva, materijala sličnih drvetu, plastičnih masa, obojenih metala i pričvrstnih elemenata (npr. eksera, šrafova i tsl.).

Može se takođe koristiti i za obradu mekih keramičkih pločica, brušenje i struganje na suvo manjih površina. Prednost uređaja je mogućnost obrade materijala na teškodostupnim mestima ili u blizini ivica.

Opseg upotrebe je izvođenje sitnih modelarskih poslova, bravarskih, stolarskih ili drugih vrsta poslova u oblasti samostalne amaterske delatnosti (majstorisanje).

 **Zabranjeno je koristiti elektrouređaj suprotno od njegove namene. Elektrouređaj treba koristiti isključivo sa originalnom opremom.**

## OPIS GRAFIČKIH STRANA

Dole data numeracija odnosi se na elemente uređaja, prikazane na grafičkim stranicama dole datog uputstva.

1. Postolje za brušenje
2. Starter
3. Adapter
4. Kopča
5. Naglavak za odvođenje prašine
6. Pričvrsni navrtanj sa podloškom

\* Mogu se pojaviti razlike između crteža i proizvoda.

## OPIS KORIŠĆENIH GRAFIČKIH ZNAKOVA



PAŽNJA



UPOZORENJE



MONTIRANJE/SASTAVLJANJE



INFORMACIJA

## OPREMA I DODACI

- |   |             |
|---|-------------|
| 1. Razni radni nastavci                               | - 2 kom.    |
| 2. Šmirgl-papir (80#)                                 | - 5 kom.    |
| 3. Naglavak za odvođenje prašine sa adapterom + kopča | - 1 komplet |
| 4. Inbus ključ  | - 1 kom.    |

## PRIPREMA ZA RAD

### IZBOR RADNE ALATKE

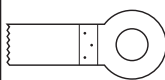
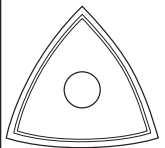

U donjoj tabeli prikazani su primeri upotrebe radnih alatki.

	Naziv	Vrsta materijala	Namena	Primer
	<b>Sečivo za drvo HCS</b>	Drvo, materijali slični drvetu, plastične mase.	Sečenje za razdeljivanje i usecanje u uglovima i teškodostupnim mestima, u blizini površine.	Otvori u pločama nameštaja, skraćivanje podnih lajsni, usecanja pri uklapanju podnih ploča.
	<b>Postolje za brušenje Delta</b>	Drvo, materijali slični drvetu, abrazivni materijali.	Brušenje a teškodostupnim mestima i uglovima na tvrdoj podlozi.	Uklanjanje cementa ili lepka za keramičke pločice, brušenje čvrstog drveta, poliranje.

### POSTAVLJANJE/PROMENA ŠMIRGL-PAPIRA



Postolje za brušenje poseduje sistem za montažu tzv. čičak, uz pomoć kojeg se lako i brzo menja šmirgl-papir. U zavisnosti od materijala koji se obrađuje i željenog stepena iskorišćavanja materijala, potrebno je izabrati šmirgl-papir određene gradacije. Dozvoljena je upotreba svih vrsta šmirgl-papira, kao i vlakna ili polerskog filca.





**Treba koristiti samo odgovarajući šmirgl-papir sa otvorima (perforirani).**



- Približiti šmirgl-papir do postolja za brušenje (1).
- Postaviti šmirgl-papir tako da se njegovi otvori (a) poklapaju sa otvorima na postolju za brušenje (1).
- Pritisnuti papir na postolje za brušenje (1).
- Uveriti se da se otvori na šmirgl-papiru i postolju za brušenje poklapaju što omogućava optimalno odvođenje prašine.
- Da bi se šmirgl-papir skinuo potrebno je podići ga s jedne strane, a zatim povući (slika A).

## PRIČVRŠĆIVANJE RADNIH ALATKI

-  • Izvaditi radne alatke koje su eventualno ranije montirane.
- Odviti uz pomoć inbus ključa šraf (6), skinuti podlošku i izvaditi radnu alatku.
- Postaviti radnu alatku u dršku uređaja tako da se patent-brava povezivanja alatke zatvori sa drškom uređaja.
- Kako bi se omogućio rad u najzgodnijem i bezbednom položaju, radne alatke mogu se postaviti na dršku za alatke u bilo koju poziciju patent-brave (**slika B**).
- Radna alatka treba da bude postavljena tako da izbočina bude okrenuta ka dole.
- Pričvrstiti radnu alatku stavljajući podlošku i pričvrstiti šraf (6).

 **Proveriti pravilnost pričvršćene radne alatke. Nepravilno ili nepotpuno montirana radna alatka može u toku rada skliznuti i povrediti korisnika.**

## ODVOĐENJE PRAŠINE

 **Prašina nekih materijala poput: molerski premaz koji sadrži olovo, neke vrste drveta npr. hrastovina ili bukovina ili materijali koji sadrže azbest, mogu predstavljati opasnost po zdravlje. Zbog toga se takođe preporučuje upotreba spoljnih sistema za odvođenje prašine, dobra ventilacija mesta na kome se radi i upotreba maske protiv prašine sa filterom.**

 Uređaj poseduje u svojoj opremi naglavak za odvođenje prašine, koju nakon montiranja treba povezati sa spoljašnjim sistemom za odvođenje prašine npr. usisivača prilagođenog za datu vrstu prašine.

-  • Izvaditi radne alatke koje su eventualno već montirane.
- Staviti naglavak za odvođenje prašine (5) i spojiti kopčom (4).
- Povezati crevo za usisavanje npr. usisivača do adaptera (3) naglavka za odvođenje prašine (5).
- Montirati radnu alatku na dršku za alatke.

## RAD / POSTAVKE

### UKLJUČIVANJE / ISKLJUČIVANJE

 **Napon mreže mora odgovarati visini napona koji je dat na nominalnoj tablici uređaja.**

 **Uključivanje** - pomeriti starter (2) napred u poziciju I (**slika C**).

 **Isključivanje** - pomeriti starter (2) nazad u poziciju O.

 **Pazite da ne pokrijete otvore na kućištu koji služe za ventilaciju motora uređaja.**

### PRINCIP RADA

 Zahvaljujući frekvenciji od 20000/min pod uglom 2,8° elektrouređaj omogućava precizan rad na manjim prostorima i uglovima.

### TESTERISANJE/SEČENJE

 **Treba koristiti jedino one radne alatke koje su neoštećene i u dobrom tehničkom stanju. Pre pristupanja testerisanju ili sečenju drveta, iverice, materijala sličnih drvetu i tsl. treba proveriti da li je ostalo stranih objekata, kao što su ekseri, šrafovi i tsl. Ukloniti strane objekte ili koristiti odgovarajuće sečivo za njihovo uklanjanje. Usecanje se može vršiti jedno u mekim materijalima kao što je drvo, gipsane ploče ili slično.**

**Sečenje keramičkih ploča uzrokuje brže iskorišćavanje radnih alatki.**

### BRUŠENJE

 Produktivnost posla prilikom brušenja površina zavisi u najvećoj meri od vrste i kvaliteta šmirgl-papira, i jačine pritiska prilikom obrade. Prekomerni pritisak neće dovesti do povećanja produktivnosti brušenja, već do bržeg iskorišćavanja šmirgl-papira ili može biti uzrok pregrevanja elektrouređaja. Treba raditi sa umerenim, ravnomernim pritiskom.

Kako bi se podrobno izbrusili uglovi ili ivice na teškodostupnim mestima može se brusiti vrhom ili ivicom brusione ploče.

 **Poslove brušenja treba obavljati isključivo sa priključenim sistemom za odvođenje prašine. Ne treba koristiti šmirgl-papir kojim je brušen metal za obradu drugih materijala.**

## KORIŠĆENJE I ODRŽAVANJE

 **Pre pristupanju bilo kakvim operacijama vezanim za instalaciju, podešavanja, popravku ili rukovanje, potrebno je isključiti utikač strujnog kabela iz strujne utičnice.**

-  • Uređaj uvek treba održavati u čistom stanju.
- Za čišćenje ne treba koristiti vodu ni druge tečnosti.
- Elektrouređaj treba čistiti uz pomoć četke ili suvog parčeta tkanine.
- Radne alatke treba čistiti uz pomoć žičane četke.
- Redovno treba čistiti ventilacione otvore, kako ne bi došlo do pregrevanja motora.
- U slučaju pojave prekomernog iskrenja na motoru, preporučuje se da kvalifikovana osoba proveri stanje ugljenih četki motora.
- Uređaj uvek treba čuvati na suvom mestu, nedostupnom za decu.

### PROMENA UGLJENIH ČETKI

 **Iskorišćene (kraće od 5 mm), spaljene ili napukle ugljene četke motora potrebno je odmah zameniti. Uvek se menjaju obe četke istovremeno.**

**Operaciju promene ugljenih četki treba poveriti isključivo kvalifikovanoj osobi, koristeći originalne delove.**

 Sve vrste popravki treba poveriti ovlašćenom servisu proizvođača.

## TEHNIČKE KARAKTERISTIKE

### NOMINALNI PODACI

Višefunkcionalni uređaj	
Parametar	Vrednost
Napon struje	230 V AC
Frekvencija napona	50 Hz
Nominalna snaga	180 W
Broj oscilacija na praznom hodu	20000 min <sup>-1</sup>
Ugao oscilacija	2,8°
Dimenzije postolja	80 x 80 x 80 mm
Klasa bezbednosti	II
Masa	1,35 kg
Godina proizvodnje	2016

### PODACI VEZANI ZA BUKU I PODRHTAVANJE

Nivo akustičnog pritiska:  $L_{pA} = 84 \text{ dB(A)}$   $K = 3 \text{ dB(A)}$

Nivo akustične snage:  $L_{wA} = 95 \text{ dB(A)}$   $K = 3 \text{ dB(A)}$

Izmerena vrednost brzine podrhtavanja:  $a_h = 9 \text{ m/s}^2$   $K = 1,5 \text{ m/s}^2$

## ZAŠTITA SREDINE



Proizvode koji se napajaju strujom ne treba bacati s otpacima iz kuće, već ih treba predati u otpadne sirovine u odgovarajućim ustanovama. Informacije o otpadnim sirovinama daje prodavac proizvoda ili gradska vlast. Iskorišćeni uređaj električni ili elektronski sadrži supstance osetljive za životnu sredinu. Uređaji koji nisu za reciklažu predstavljaju potencijalno narušavanje životne sredine i zdravlja ljudi.

\* Zadržava se pravo izmena.

„Grupa Topex Spółka z ograniczoną odpowiedzialnością“ Spółka komandytowa sa sedištem u Varšavi, ulica Pograniczna 2/4 (u daljem tekstu: „Grupa Topex“) informiše da, sva autorska prava na sadržaj dole datog uputstva (u daljem tekstu: „Uputstvo“), u kome između ostalog, tekst uputstva, postavljene fotografije, sheme, crteži, a takođe i sastav, pripadaju isključivo Grupa Topex -u i podležu pravnoj zaštiti u skladu sa propisom od dana 4. februara 1994. godine, o autorskim pravima i sličnim pravima (tj. Pravni glasnik 2006 broj 90, član 631, sa kasnijim izmenama). Kopiranje, menjanje, objavljivanje, menjanje u cilju komercijalizacije, celine Uputstva kao i njenih delova, bez saglasnosti Grupa Topex -a u pismenoj formi, strogo je zabranjeno i može dovesti do pozivanja na odgovornost kako građansku tako i sudsku.

### ΠΟΛΥΕΡΓΑΛΕΙΟ

59G022

ΠΡΟΣΟΧΗ: ΠΡΙΝ ΑΡΧΙΣΕΤΕ ΝΑ ΧΡΗΣΙΜΟΠΟΙΕΙΤΕ ΤΟ ΗΛΕΚΤΡΙΚΟ ΕΡΓΑΛΕΙΟ, ΔΙΑΒΑΣΤΕ ΠΡΟΣΕΚΤΙΚΑ ΤΟ ΠΑΡΟΝ ΕΓΧΕΙΡΙΔΙΟ ΚΑΙ ΔΙΑΤΗΡΗΣΤΕ ΤΟ ΩΣ ΒΟΗΘΗΜΑ ΓΙΑ ΜΕΛΛΟΝΤΙΚΗ ΑΝΑΦΟΡΑ.

### ΚΑΝΟΝΕΣ ΑΣΦΑΛΕΙΑΣ

#### ΚΑΝΟΝΕΣ ΑΣΦΑΛΕΙΑΣ (ΠΟΛΥΛΕΙΤΟΥΡΓΙΚΟ ΕΡΓΑΛΕΙΟ)

- Κατά τη λειτουργία του εργαλείου, κρατάτε το σταθερά στα χέρια σας.
- Πριν από την ενεργοποίηση του εργαλείου βεβαιωθείτε ότι αυτό δεν εφάπτεται στο προς επεξεργασία υλικό.
- Προβαίνοντας στην κοπή δαπέδου, τοίχου ή άλλης επιφάνειας, βεβαιωθείτε ότι στη γραμμή κοπής δεν περνάει καμία ηλεκτρολογική συνδεσμολογία ή σωλήνωση αερίου. Βλάβη ενός καλωδίου που βρίσκεται υπό τάση ενδέχεται να προκαλέσει ηλεκτροπληξία, ενώ βλάβη της σωλήνωσης αερίου εγκυμονεί τον κίνδυνο έκρηξης.
- Απαγορεύεται να ακουμπάτε τα κινούμενα εξαρτήματα του εργαλείου.
- Απαγορεύεται να αφήνετε το εργαλείο έως την πλήρη ακινητοποίησή του.
- Προτού ενεργοποιήσετε το εργαλείο, κρατήστε το σταθερά στο χέρι σας.
- Μην ακουμπάτε τη λάμα πριονίσματος και το επεξεργαζόμενο υλικό αμέσως μετά την ολοκλήρωση της εργασίας, διότι η λάμα και το υλικό θερμαίνονται πολύ και ενδέχεται να προκαλέσουν έγκαυμα.
- Για να αντικαταστήσετε τη λάμα πριονίσματος ή το χαρτί λείανσης, πρώτα απενεργοποιήστε το εργαλείο με τον διακόπτη και αναμένετε να ακινητοποιηθεί και κατόπιν αποσυνδέστε το φισ από την πρίζα.
- Προβαίνοντας στην εργασία, ελέγξτε εάν κάτω από το προς επεξεργασία υλικό υπάρχει αρκετός χώρος, ώστε να μην προκαλέσετε ζημιά στον πάγκο εργασίας ή στο δάπεδο με τη λάμα πριονίσματος.
- Να χρησιμοποιείτε τη μάσκα προστασίας από τη σκόνη. Η σκόνη η οποία δημιουργείται κατά τη λειτουργία του εργαλείου είναι επικίνδυνη για την υγεία.
- Απαγορεύεται να τρώτε, να πίνετε και να καπνίζετε στον χώρο όπου με το εργαλείο αφαιρείται μπογιά η οποία περιέχει τις ενώσεις μολύβδου, καθώς επίσης στον χώρο δεν πρέπει να βρίσκονται πρόσωπα που δεν έχουν σχέση με την εργασία. Η επαφή με τη σκόνη η οποία περιέχει τις ενώσεις μολύβδου ή η εισπνοή της είναι επικίνδυνη για την υγεία.
- Προβαίνοντας στη λείανση, συνδέστε το εργαλείο με ένα σύστημα απορρόφησης σκόνης.
- Το εργαλείο έχει σχεδιαστεί μόνο για στεγνές εργασίες.
- Κρατάτε το καλώδιο τροφοδοσίας σε ασφαλή απόσταση από τα κινούμενα εξαρτήματα του εργαλείου.
- Σε περίπτωση δυσλειτουργίας του εργαλείου, εάν εμφανιστεί καπνός ή το εργαλείο αρχίσει να παράγει αλλόκοτους ήχους, απενεργοποιήστε το αμέσως και αποσυνδέστε το φισ από την πρίζα.
- Για την εξασφάλιση της απαιτούμενης ψύξης του εργαλείου κατά τη λειτουργία του, μην καλύπτετε τις οπές εξαερισμού στο σώμα του εργαλείου.

**ΠΡΟΣΟΧΗ! Το ηλεκτρικό εργαλείο είναι σχεδιασμένο για τη λειτουργία σε εσωτερικούς χώρους. Παρά την ασφαλή κατασκευή, τα ληφθέντα μέτρα ασφαλείας και τη χρήση μέσων προστασίας, πάντοτε υπάρχει ένας εναπομένον κίνδυνος τραυματισμού κατά την εργασία με το εργαλείο.**

#### ΚΑΤΑΣΚΕΥΗ ΚΑΙ ΧΡΗΣΗ

Το πολυεργαλείο είναι εξοπλισμένο με τον ηλεκτρικό παλμικό μονοφασικό κινητήρα με συλλέκτη. Χάρη στη δυνατότητα χρήσης διαφόρων εξαρτημάτων εργασίας, μπορείτε να εκτελείτε διαφορετικά είδη εργασιών. Τέτοιου τύπου ηλεκτρικό εργαλείο χρησιμοποιείται ευρέως για: πριόνισμα και κοπή ξύλου και παραγώγων του, πλαστικών, μη σιδηρούχων μετάλλων καθώς και εξαρτημάτων στερέωσης (π.χ. καρφιών, βιδών κ.λπ.). Το εργαλείο μπορεί να χρησιμοποιηθεί για την επεξεργασία κεραμικών πλακιδίων ελαφριάς αντοχής, ξηρή λείανση και απόξεση μικρών επιφανειών. Το πλεονέκτημα του εργαλείου είναι η δυνατότητα επεξεργασίας των υλικών σε δυσπρόσιτα μέρη καθώς και δίπλα σε ακμές.

Τομείς χρήσης του ηλεκτρικού εργαλείου: εργασίες μοντελισμού, μηχανουργικές και ξυλουργικές εργασίες και όλες οι εργασίες ερασιτεχνών τεχνιτών.



**Απαγορεύεται να χρησιμοποιείτε το ηλεκτρικό εργαλείο ακατάλληλα.**



## ΠΕΡΙΓΡΑΦΗ ΕΙΚΟΝΩΝ

Η παρακάτω αρίθμηση αφορά εξαρτήματα του εργαλείου που παρουσιάζονται στις σελίδες με εικόνες.

1. Πλάκα λείανσης
2. Διακόπτης
3. Προσαρμογέα
4. Σφιγκτήρας
5. Σωλήνας απορρόφησης σκόνης
6. Βίδα στερέωσης με παξιμάδι

\* Το ηλεκτρικό εργαλείο που αποκτήσατε μπορεί να έχει μικρές διαφορές από αυτό της εικόνας.

## ΠΕΡΙΓΡΑΦΗ ΓΡΑΦΙΚΩΝ ΣΥΜΒΟΛΩΝ



ΠΡΟΣΟΧΗ



ΠΡΟΣΟΧΗ – ΚΙΝΔΥΝΟΣ



ΣΥΝΑΡΜΟΛΟΓΗΣΗ / ΡΥΘΜΙΣΗ



ΠΛΗΡΟΦΟΡΙΕΣ

## ΕΞΑΡΤΗΜΑΤΑ ΚΑΙ ΕΠΙΠΛΕΟΝ ΑΝΤΑΛΛΑΚΤΙΚΑ

- |  |          |
|--|----------|
| 1. Διάφορα εξαρτήματα εργασίας                             | - 2 τεμ. |
| 2. Χαρτί λείανσης (80#)                                    | - 5 τεμ. |
| 3. Σωλήνας απορρόφησης σκόνης με προσαρμογέα και σφιγκτήρα | - 1 σετ  |
| 4. Εξάγωνο κλειδί  | - 1 τεμ. |
| 5. Βαλιτσάκι   | - 1 τεμ. |

## ΠΡΟΕΤΟΙΜΑΣΙΑ ΓΙΑ ΕΡΓΑΣΙΑ

### ΕΠΙΛΟΓΗ ΕΞΑΡΤΗΜΑΤΩΝ ΕΡΓΑΣΙΑΣ

 Στον παρακάτω πίνακα παρατίθενται παραδείγματα χρήσης των εξαρτημάτων εργασίας.

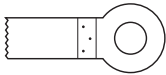
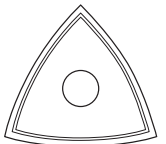
	Όνομασία	Τύπος υλικού	Χρήση	Παράδειγμα
	<b>Λάμα κοπής ξύλου HCS</b>	Ξύλο και παράγωγά του, πλαστικά.	Ευθεία και βυθιζόμενη κοπή σε γωνίες και δυσπρόσιτα μέρη, δίπλα σε επιφάνειες.	Κοπή πλακών επίπλων, κοπή σανίδων δαπέδου, βυθιζόμενη κοπή κατά την προσαρμογή πλακών δαπέδου.
	<b>Πλάκα λείανσης «Delta»</b>	Ξύλο και παράγωγά του, αποξεστικό υλικό.	Λείανση σε δυσπρόσιτα μέρη και γωνίες επάνω σε σκληρή βάση.	Αφαίρεση οικοδομικού κονιάματος ή κονιάματος συγκόλλησης κεραμικών πλακιδίων, λείανση ξύλου μασίφ, στίλβωση.

### ΤΟΠΟΘΕΤΗΣΗ / ΑΝΤΙΚΑΤΑΣΤΑΣΗ ΧΑΡΤΙΟΥ ΛΕΙΑΝΣΗΣ

 Η πλάκα λείανσης έχει το σύστημα στερέωσης «με βέλκρο», το οποίο παρέχει τη δυνατότητα να αντικαταστήσετε γρήγορα και εύκολα το χαρτί λείανσης. Επιλέξτε την κοκκοποίηση του χαρτιού λείανσης ανάλογα με τον τύπο του επεξεργαζόμενου υλικού. Επιτρέπεται να χρησιμοποιείτε χαρτί λείανσης όλων των ειδών καθώς και δίσκους στίλβωσης από ύφασμα και κετσέ.

 **Να χρησιμοποιείτε κατάλληλο χαρτί λείανσης με οπές (διάτρητο).**

- Πλησιάστε το χαρτί λείανσης στην πλάκα λείανσης (1).
- Τοποθετήστε το χαρτί λείανσης έτσι ώστε οι οπές του (a) να συμπίπτουν με τις οπές στην πλάκα λείανσης (1).
- Πιέστε το χαρτί λείανσης στην πλάκα λείανσης (1).
- Βεβαιωθείτε ότι οι οπές στο χαρτί λείανσης και την πλάκα λείανσης συμπίπτουν, πράγμα το οποίο θα εξασφαλίσει την αποτελεσματική αφαίρεση σκόνης.
- Για να αφαιρέσετε το χαρτί λείανσης, αποκολλήστε το από τη μία πλευρά και τραβήξτε (εικ. Α).



## ΤΟΠΟΘΕΤΗΣΗ ΤΩΝ ΕΞΑΡΤΗΜΑΤΩΝ ΕΡΓΑΣΙΑΣ

- Αφαιρέστε το ήδη στερεωμένο εργαλείο εργασίας.
  - Με το εξάγωνο κλειδί ξεβιδώστε τη βίδα (6), αφαιρέστε το παξιμάδι και αφαιρέστε το εργαλείο εργασίας.
  - Εισάγετε το εργαλείο εργασίας στην υποδοχή στερέωσης έτσι ώστε να λειτουργήσουν οι ασφάλειες του εργαλείου εργασίας και της υποδοχής.
  - Για να μπορείτε να εργάζεστε στην πιο βολική και ασφαλή στάση, έχετε τη δυνατότητα να στερεώνετε το εργαλείο εργασίας στην υποδοχή σε ελεύθερη θέση ασφάλισης (εικ. Β).
  - Τοποθετήστε το εργαλείο εργασίας με το κύρτωμα προς τα κάτω.
  - Στερεώστε το εργαλείο εργασίας τοποθετώντας το παξιμάδι και σφίγγοντας τη βίδα (6).
-  **Ελέγξτε τη σωστή στερέωση του εργαλείου εργασίας. Με λανθασμένη ή ανακριβή στερέωση, το εργαλείο εργασίας ενδέχεται να εκτοξευτεί από την υποδοχή κατά τη λειτουργία του εργαλείου, πράγμα που δημιουργεί κίνδυνο για τον χειριστή.**

## ΑΠΟΡΡΟΦΗΣΗ ΣΚΟΝΗΣ

-  **Η σκόνη ορισμένων υλικών, όπως βερνίκια και χρώματα τα οποία περιέχουν μόλυβδο καθώς και κάποια είδη ξύλου (π.χ. ξύλο βελανιδιάς ή οξιάς) και υλικά τα οποία περιέχουν άσβεστο, ενδέχεται να είναι επικίνδυνα για την υγεία. Γι' αυτό συνιστούμε να χρησιμοποιείτε ένα εξωτερικό σύστημα απορρόφησης σκόνης, καλό εξαερισμό του χώρου εργασίας καθώς και μάσκα προστασίας από τη σκόνη με φίλτρο.**

-  Στη συσκευασία του εργαλείου περιλαμβάνεται ο σωλήνας απορρόφησης σκόνης, ο οποίος κατόπιν στερέωσής του πρέπει να συνδεθεί με ένα εξωτερικό σύστημα απορρόφησης σκόνης, π.χ. ηλεκτρική σκούπα σχεδιασμένη για την απορρόφηση αυτού του είδους της σκόνης.

- Αφαιρέστε το στερεωμένο εργαλείο εργασίας.
- Τοποθετήστε τον σωλήνα απορρόφησης σκόνης (5) και στερεώστε τον με τον σφιγκτήρα (4).
- Συνδέστε τον σωλήνα αναρρόφησης (π.χ. ηλεκτρικής σκούπας) με τον προσαρμογέα (3) του σωλήνα απορρόφησης σκόνης (5).
- Στερεώστε το εργαλείο εργασίας στην υποδοχή.

## ΛΕΙΤΟΥΡΓΙΑ / ΡΥΘΜΙΣΗ

### ΕΝΕΡΓΟΠΟΙΗΣΗ / ΑΠΕΝΕΡΓΟΠΟΙΗΣΗ

-  **Η τάση του δικτύου πρέπει να αντιστοιχεί στην τάση που αναγράφεται στην πινακίδα τεχνικών στοιχείων του ηλεκτρικού εργαλείου.**

-  **Ενεργοποίηση:** μετακινήστε τον διακόπτη (2) προς τα μπρος, στη θέση I (εικ. C).  
**Απενεργοποίηση:** μετακινήστε τον διακόπτη (2) προς τα πίσω, στη θέση O.

-  **Προσοχή** ώστε να μην καλύψετε τις οπές εξαερισμού του κινητήρα στο σώμα του εργαλείου.

### Η ΑΡΧΗ ΛΕΙΤΟΥΡΓΙΑΣ

-  Χάρη στη συχνότητα παλμών 20000 ανά λεπτό υπό τη γωνία 2,8°, το ηλεκτρικό εργαλείο παρέχει τη δυνατότητα να επεξεργάζεστε με ακρίβεια μικρές επιφάνειες και γωνίες.

### ΠΡΙΟΝΙΣΜΑ / ΚΟΠΗ

-  **Να χρησιμοποιείτε εξαρτήματα εργασίας χωρίς βλάβες, σε καλή τεχνική κατάσταση.**  
**Προβαίνοντας στο πριόνισμα ή την κοπή ξύλου και παραγώγων του, μοριοσανίδων κ.λπ., πρώτα ελέγξτε εάν υπάρχουν ετερογενή σώματα μέσα τους, όπως καρφιά, βίδες κ.λπ. Αφαιρέστε τα ετερογενή σώματα, π.χ. με τη βοήθεια της λάμας πριονίσματος. Μπορείτε να εκτελείτε βυθιζόμενες κοπές μόνο σε τέτοια μαλακά υλικά όπως ξύλο, γυψοσανίδες και παρόμοια υλικά.**  
**Η κοπή κεραμικών πλακιδίων συνεπάγεται γρήγορη φθορά του εργαλείου εργασίας.**

### ΛΕΙΑΝΣΗ

-  Κατά τη λείανση επιφανειών, η αποτελεσματικότητα της εργασίας εξαρτάται κυρίως από το είδος και την ποιότητα του χαρτιού λείανσης καθώς και από τη δύναμη της πίεσης ασκούμενης στο εργαλείο κατά την επεξεργασία. Η δυνατή πίεση δεν θα αυξήσει την αποτελεσματικότητα της λειτουργίας, ενδέχεται όμως να προκαλέσει γρήγορη φθορά του χαρτιού λείανσης και υπερθέρμανση του εργαλείου. Εκτελείτε την εργασία με μέτρια, ομοιόμορφη πίεση στο εργαλείο.

Για πιο ακριβή επεξεργασία γωνιών και ακμών σε δυσπρόσιτα μέρη, μπορείτε να πραγματοποιείτε τη λείανση με την κορυφή ή την άκρη της πλάκας λείανσης.

 Οι εργασίες λείανσης πρέπει να εκτελούνται με συνδεδεμένο σύστημα απορρόφησης σκόνης. Το χαρτί λείανσης που χρησιμοποιήθηκε για τη λείανση μετάλλου δεν θα πρέπει να χρησιμοποιηθεί για την επεξεργασία άλλων υλικών.

## ΤΕΧΝΙΚΗ ΣΥΝΤΗΡΗΣΗ

 Πριν προβείτε σε οποιοδήποτε ενέργειες που έχουν σχέση με τη ρύθμιση, την επισκευή ή τη συντήρηση, αποσυνδέστε το ηλεκτρικό εργαλείο από το δίκτυο παροχής ρεύματος.

- Διατηρείτε το εργαλείο σε καθαρή κατάσταση.
- Απαγορεύεται να χρησιμοποιείτε το νερό ή οποιοδήποτε χημικό υγρό για τον καθαρισμό του εργαλείου.
- Καθαρίζετε το ηλεκτρικό εργαλείο με μια βούρτσα ή σκουπίζετε το με ένα στεγνό πανί.
- Καθαρίζετε τα εξαρτήματα εργασίας με μια συρμάτινη βούρτσα.
- Καθαρίζετε συστηματικά τις οπές εξαερισμού ώστε να αποτρέψετε την υπερθέρμανση του κινητήρα.
- Σε περίπτωση ισχυρού σπινθηρισμού στον συλλέκτη, αναθέστε σε έναν ειδικό να ελέγξει την κατάσταση των ψηκτρών άνθρακα του κινητήρα.
- Φυλάσσετε το εργαλείο σε μέρος ξηρό όπου δεν έχουν πρόσβαση τα παιδιά.

### ΑΝΤΙΚΑΤΑΣΤΑΣΗ ΤΩΝ ΨΗΚΤΡΩΝ ΑΝΘΡΑΚΑ

 Φθαρμένες ψήκτρες άνθρακα του κινητήρα (μήκους λιγότερου από 5 χιλιοστά), ψήκτρες με καμένη επιφάνεια ή γδαρσίματα πρέπει να αντικατασταθούν άμεσα. Οφείλτε να αντικαταστήσετε και τις δύο ψήκτρες ταυτοχρόνως. Συνιστάται να αναθέτετε την αντικατάσταση των ψηκτρών άνθρακα σε έναν αρμόδιο ειδικό. Συνιστάται να χρησιμοποιείτε μόνο αυθεντικά ανταλλακτικά.

 Όλες οι δυσλειτουργίες πρέπει να επισκευάζονται από το εξουσιοδοτημένο συνεργείο τεχνικής υποστήριξης του κατασκευαστή.

## ΤΕΧΝΙΚΕΣ ΠΑΡΑΜΕΤΡΟΙ

### ΟΝΟΜΑΣΤΙΚΑ ΣΤΟΙΧΕΙΑ

Πολυεργαλείο	
Παράμετροι	Αξίες
Τάση παρεχόμενου ρεύματος	230 V AC
Συχνότητα παρεχόμενου ρεύματος	50 Hz
Ονομαστική ισχύς	180 W
Αριθμός παλμών άνευ φορτίου	20000 παλμοί ανά λεπτό
Γωνία παλμών	2,8°
Διαστάσεις πλάκας λείανσης	80 x 80 x 80 mm
Κλάση προστασίας	II
Βάρος	1,35 kg
Έτος κατασκευής	2016

### ΠΛΗΡΟΦΟΡΙΕΣ ΓΙΑ ΕΠΙΠΕΔΟ ΘΟΡΥΒΟΥ ΚΑΙ ΚΡΑΔΑΣΜΟΥΣ

Επίπεδο ακουστικής πίεσης:  $L_{p_A} = 84 \text{ dB(A)}$   $K = 3 \text{ dB(A)}$

Επίπεδο ακουστικής ισχύος:  $L_{w_A} = \text{dB(A)}$   $K = 3 \text{ dB(A)}$

Επιτάχυνση της παλμικής κίνησης:  $a_h = 9 \text{ m/s}^2$   $K = 1,5 \text{ m/s}^2$

## ΠΡΟΣΤΑΣΙΑ ΠΕΡΙΒΑΛΛΟΝΤΟΣ



Ηλεκτρικές συσκευές δεν πρέπει να απορρίπτονται μαζί με τα οικιακά απορρίμματα. Θα πρέπει να παραδίδονται στο ειδικό τμήμα ανακύκλωσης. Τις πληροφορίες για το θέμα ανακύκλωσης μπορεί να σας τις παρέχει ο πωλητής του προϊόντος ή οι τοπικές αρχές. Ηλεκτρονικός και ηλεκτρικός εξοπλισμός, το χρονικό περιθώριο λειτουργίας του οποίου έληξε, περιέχει επικίνδυνες για το περιβάλλον ουσίες. Εξοπλισμός ο οποίος δεν έχει υποστεί ανακύκλωση αποτελεί ενδεχόμενο κίνδυνο για το περιβάλλον και την υγεία του ανθρώπου

\*\* Με την επιφύλαξη αλλαγών

Η εταιρεία „Grupa Torrex Spółka z ograniczoną odpowiedzialnością” Spółka komandytowa, η οποία εδρεύει στη Βαρσοβία στη διεύθυνση: Pograniczna str. 2/4 (αποκαλούμενη εφεξής η « Grupa Torrex»), προειδοποιεί ότι όλα τα πνευματικά δικαιώματα δημιουργού για το περιεχόμενο των παρούσων οδηγιών (αποκαλούμενων εφεξής οι «Οδηγίες») συμπεριλαμβανομένων του κειμένου, των φωτογραφιών, διαγραμμάτων, εικόνων και σχεδίων, καθώς και της στοιχειοθεσίας, ανήκουν αποκλειστικά στην εταιρεία Grupa Torrex και προστατεύονται με το Νόμο περί δικαιώματος δημιουργού και συγγενών δικαιωμάτων από τις 4 Φεβρουαρίου του έτους 1994 (Ενημερωτικό δελτίο των νομοθετημάτων της Δημοκρατίας της Πολωνίας Αρ. 90 Αρθ. 631 με τις υπόμενες μετατροπές). Αντιγραφή, αναπαραγωγή, δημοσίευση, αλλαγή των στοιχείων των οδηγιών χωρίς την έγγραφη έγκριση της εταιρείας Grupa Torrex αυστηρά απαγορεύεται και μπορεί να οδηγήσει σε έγερση ποινικών και άλλων αξιώσεων.

## HERRAMIENTA MULTIFUNCIÓN 59G022

ATENCIÓN: ANTES DE USAR ESTA HERRAMIENTA ELÉCTRICA ES NECESARIO LEER LAS INSTRUCCIONES Y GUARDARLAS PARA LAS FUTURAS CONSULTAS.

### **NORMAS DE SEGURIDAD DETALLADAS**

#### **NORMAS DE SEGURIDAD DETALLADAS (HERRAMIENTA MULTIFUNCIÓN)**

- Durante el trabajo debe sujetar la herramienta con la mano cerrada.
- Antes de poner la herramienta en marcha, asegúrese de que no esté en contacto con el material a trabajar.
- Antes de cortar el suelo, la pared u otra superficie debe asegurarse de que los cables de alimentación o tubos de gas no estén al alcance de corte. Si corta un cable provoca el riesgo de descarga eléctrica. Si daña un tubo de gas puede provocar una explosión.
- No debe tocar las partes de la herramienta que estén en movimiento.
- No debe depositar la herramienta antes de que se pare por completo.
- Antes de desconectar la herramienta, debe sujetarla firmemente.
- No debe tocar la hoja, ni el material trabajado justo después de terminar el trabajo, ya que estos elementos pueden estar muy calientes y pueden provocar quemaduras.
- Para cambiar la hoja o el papel de lija, debe primero apagar la herramienta con el interruptor y esperar a que la herramienta deje de trabajar. Posteriormente debe desconectar la herramienta de la toma de corriente.
- Antes de comenzar el trabajo debe asegurarse de que debajo del material a trabajar haya suficiente espacio que proteja la mesa o el suelo de daños.
- Debe utilizar una mascarilla antipolvo. El polvo que se produce durante el trabajo es perjudicial para la salud.
- No debe comer, beber ni fumar en los interiores en los que usa la herramienta para eliminar la pintura que contiene compuestos de plomo. Tampoco deben permanecer en la habitación personas terceras. El contacto o la inhalación de polvos que contienen compuestos de plomo suponen un riesgo para la salud.
- Antes de lijar debe conectar a la herramienta un dispositivo de extracción de polvo.
- La herramienta no está adaptada para trabajar en húmedo.
- Siempre debe mantener el cable de alimentación fuera de alcance de las piezas que estén en movimiento.
- Si observa un comportamiento atípico de la herramienta, como humo, ruidos extraños, debe desconectarla inmediatamente y desenchufarla de la toma de corriente.
- Para garantizar un correcto enfriamiento de la herramienta durante el trabajo, los orificios de ventilación en la carcasa de la herramienta no deben taparse.

**¡ATENCIÓN! La herramienta sirve para trabajar en los interiores.**

**Aunque la estructura es segura de por sí, y aunque utilice medidas de seguridad y de protección adicionales, siempre existe el riesgo de sufrir lesiones corporales leves durante el trabajo.**

#### **ESTRUCTURA Y USO**

La herramienta multifunción tiene la propulsión de motor monofásico conmutador cuya velocidad de giro ha sido sustituida por el movimiento oscilatorio. La posibilidad de utilizar diferentes útiles permite adaptarlos a diferentes tipos de trabajos. Este tipo de herramientas eléctrica tienen una aplicación amplia para serrar y cortar madera, materiales similares a madera, plásticos, metales no ferrosos y elementos de unión (por ejemplo: clavos, tornillos, etc.). La herramienta se puede utilizar también para trabajar azulejos de dureza leve, para lijar y rascar en seco superficies pequeñas. La ventaja de esta herramienta es la posibilidad de trabajar estos materiales en lugares de difícil acceso o cerca de las superficies. La herramienta tiene aplicación en realización de maquetas, trabajos de cerrajería, carpintería y cualquier tipo de trabajos de aficionado (bricolaje).



Se prohíbe el uso de esta herramienta eléctrica para usos diferentes de los aquí indicados. La herramienta se debe utilizar únicamente con útiles originales.

## DESCRIPCIÓN DE LAS PÁGINAS GRÁFICAS

La lista de componentes se refiere a las piezas de la herramienta mostradas en la imagen al inicio del folleto.

1. Placa lijadora
2. Interruptor
3. Adaptador
4. Hebilla
5. Dispositivo de extracción de polvo
6. Tornillo de ajuste con arandela

\* Puede haber diferencias entre la imagen y el producto.

## DESCRIPCIÓN DE ICONOS UTILIZADOS



ATENCIÓN



ADVERTENCIA



MONTAJE/CONFIGURACIÓN



INFORMACIÓN

## ÚTILES Y ACCESORIOS



- |   |            |
|---|------------|
| 1. Diferentes útiles de trabajo                               | - 2 uds.   |
| 2. Paper de lija (80#)  | - 5 uds.   |
| 3. Dispositivo de extracción de polvo con adaptador + hebilla | - 1 juego. |
| 4. Llave hexagonal  | - 1 ud.    |

## PREPARACIÓN PARA TRABAJAR

### ELECCIÓN DE ÚTIL

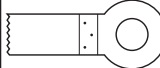

En la tabla se presentan ejemplos de uso para los diferentes útiles.

	Nombre	Tipo de material	Destinado para	Ejemplo
	<b>Hoja para madera HCS</b>	Madera, materiales similares a madera, plástico.	Cortes de división y en profundidad en rincones y lugares de difícil acceso, sobre la superficie.	Cortes en placas de muebles, corte de rodapiés, cortes en profundidad a la hora de ajustar paneles de suelo.
	<b>Rasqueta no elástica</b>	Moquetas, suelos, azulejos.	Rascar materiales blandos sobre las superficies duras.	Eliminación de restos de mortero, pegamento para moquetas o azulejos.

### COLOCACIÓN/CAMBIO DE PAPEL DE LIJA



La placa lijadora está equipada con un sistema de montaje con velcro para garantizar un cambio rápido y cómodo del papel de lija. Dependiendo del tipo de material trabajado y nivel de eliminación de material deseado, debe elegir el papel de lija de grano adecuado. Se permite el uso de todo tipo de lijas, así como tela o fieltro para pulir.



**Debe utilizar únicamente un papel de lija adecuado y con orificios (perforado).**



- Acerque el papel de lija a la placa lijadora (1)
- Coloque el papel de lija para que los orificios (a) coincidan con los orificios en la placa lijadora (1).
- Apriete el papel contra la placa lijadora (1).
- Asegúrese de que los orificios en el papel de lija y en la placa lijadora coincidan para que el polvo sea extraído correctamente.
- Para retirar el papel de lija debe despegarlo de un lado y posteriormente tirar (imagen A).

## MONTAJE DE ÚTILES

-  Retire los útiles montados.
- Destornille con una llave hexagonal el tornillo (6), retire la arandela y posteriormente el útil.
- Coloque un nuevo útil en la sujeción para que las juntas de la herramienta con el útil se cierren.
- Para permitir un trabajo en la postura más cómoda y segura para el usuario, los útiles se pueden montar sobre la sujeción en diferentes posiciones de montaje (**imagen B**).
- El útil debe colocarse de tal forma para que la superficie curvada esté dirigida hacia abajo.
- Ajuste el útil colocando la arandela y atornillando el tornillo (6).

 **Verifique que el útil esté montado correctamente. Un montaje incorrecto o inexacto puede provocar que el útil se salga y provoque riesgo para la seguridad del usuario.**

## EXTRACCIÓN DE POLVO

 **Los polvos de algunos materiales como capas de pintura con plomo, algunas maderas como roble o haya, así como materiales que contienen asbesto o amianto pueden provocar riesgo para la salud. Por este motivo, se recomienda utilizar sistemas externos de extracción de polvo, asegurar una buena ventilación del lugar de trabajo y utilizar mascarillas antipolvo con filtro.**

 La herramienta dispone de un dispositivo de extracción de polvo incorporado que después de montar hay que conectar a un sistema externo de extracción de polvo como a una aspiradora adecuada para cada tipo de polvo.

-  Retire los útiles montados.
- Coloque el dispositivo de extracción de polvo (5) y ciérrelo con hebilla (4).
- Conecte una manguera de succión, por ejemplo de una aspiradora, al adaptador (3) del dispositivo de extracción de polvo (5).
- Monte el útil en la sujeción.

## TRABAJO / CONFIGURACIÓN

### PUESTA EN MARCHA / DESCONEXIÓN

 **La tensión en red debe coincidir con las indicaciones en la placa de características técnicas de la herramienta.**

 **Puesta en marcha:** desplace el interruptor (2) hacia adelante a la posición I (**imagen C**).  
**Desconexión:** desplace el interruptor (2) hacia atrás a la posición O.

 **Tenga precaución para no tapar los orificios en la carcasa que sirven para ventilar el motor de la herramienta.**

### FUNCIONAMIENTO

 Gracias a la frecuencia de oscilación de 20000/min en el ángulo 2,8° la herramienta permite un trabajo de precisión en lugares pequeños y en rincones.

### SERRAR / CORTAR

 **Debe utilizar únicamente los útiles no dañados y en un buen estado técnico. Antes de serrar o cortar madera, placas de aglomerado, materiales similares a madera, etc. debe asegurarse de que no contengan cuerpos extraños como clavos, tornillos, etc. Retírelos o use una hoja adecuada para eliminarlos. Se pueden realizar cortes en profundidad únicamente en materiales blandos como madera, placas de yeso o similares.**

**El corte de azulejos desgasta de manera más rápida el útil.**

### LIJADO

 El rendimiento de trabajo en caso de lijado depende del tipo y de la calidad del papel de lija utilizado, así como de la presión ejercida durante el trabajo. Una presión excesiva provoca un mayor rendimiento de lijado, pero desgasta el papel más rápidamente y puede provocar el sobrecalentamiento de la herramienta eléctrica. Debe trabajar ejerciendo una presión moderada y continua.

Para lijar los cantos y bordes en lugares de difícil acceso puede trabajar con la punta o el borde de la placa lijadora.

 **El trabajo de lijado debe realizarse únicamente si el sistema de extracción de polvo externo está conectado. No debe utilizar el papel de lija que se utilizó para lijar el metal para lijar después otros materiales.**



## USO Y MANTENIMIENTO

 **Antes de instalar, ajustar, reparar o usar la herramienta es necesario desenchufarla de la toma de corriente.**

- Siempre debe mantener la herramienta limpia.
- Para limpiar la herramienta nunca utilice agua, ni otros líquidos.
- La herramienta debe limpiarse con un cepillo de alambre.
- Debe limpiar con regularidad los orificios de ventilación para evitar sobrecalentamiento del motor.
- En caso de que haya demasiadas chispas en el conmutador, debe encargar a la persona cualificada el control del estado de los cepillos de carbón.
- Debe almacenar la herramienta en un lugar seco y fuera del alcance de los niños.

### CAMBIO DE CEPILLOS DE CARBÓN

 **Los cepillos de carbón en el motor que estén desgastados (es decir cuando su longitud sea menor de 5mm), quemados o rotos deben estar reemplazados inmediatamente. Siempre hay que cambiar los dos cepillos a la vez.**

**El cambio de cepillos de carbón debe realizarse únicamente por personas cualificadas que utilicen piezas originales.**

 **Cualquier avería debe subsanarse en un punto de servicio técnico autorizado por el fabricante.**

## PARAMETROS TÉCNICOS

### DATOS TÉCNICOS NOMINALES

Herramienta multifunción	
Parametro técnico	Valor
Voltaje	230 V CA
Frecuencia	50 Hz
Potencia nominal	180 W
Número de oscilación en vacío	20000 min <sup>-1</sup>
Ángulo de oscilación	2,8°
Medidas de la placa	80 x 80 x 80 mm
Clase de protección	II
Peso	1,35 kg
Año de fabricación	2016

### INFORMACIÓN SOBRE RUIDOS Y VIBRACIONES

Nivel de presión acústica:  $L_{p_A} = 84 \text{ dB(A)}$   $K = 3 \text{ dB(A)}$

Nivel de potencia acústica:  $L_{w_A} = 95 \text{ dB(A)}$   $K = 3 \text{ dB(A)}$

Valor de aceleraciones de las vibraciones:  $a_h = 9 \text{ m/s}^2$   $K = 1,5 \text{ m/s}^2$

## PROTECCIÓN MEDIOAMBIENTAL



Productos de alimentación eléctrica no deben desecharse junto con la basura doméstica, sino llevarse para su reutilización a la planta específica de reciclaje. La información correspondiente al reciclaje la podrá recibir del vendedor o de las autoridades locales. Residuos de aparatos eléctricos y electrónicos contienen sustancias nocivas para el medio ambiente. Los equipos no reciclados constituyen una amenaza potencial para el medio ambiente y la salud humana.

\* El fabricante se reserva el derecho de introducir cambios.

Grupa Topex Spółka z ograniczoną odpowiedzialnością "Spółka komandytowa con sede en Varsovia, c/ Pograniczna 2/4 (a continuación: "Grupa Topex") informa que todos los derechos de autor para el contenido de las presentes instrucciones (a continuación: "Instrucciones"), entre otros, para su texto, fotografías incluidas, esquemas, imágenes, así como su estructura son propiedad exclusiva de Grupa Topex y está sujeto a la protección legal de acuerdo con la ley del 4 de febrero de 1994 sobre el derecho de autor y leyes similares (B.O. 2006 N°90 Posición 631 con enmiendas posteriores). Se prohíbe copiar, tratar, publicar o modificar con fines comerciales de la totalidad o de partes de las Instrucciones sin el permiso expreso de Grupa Topex por escrito. El no cumplimiento de esta prohibición puede acarrear la responsabilidad civil y penal.

## UTENSILE MULTIFUNZIONE

### 59G022

ATTENZIONE: PRIMA DI UTILIZZARE L'ELETTROUTENSILE LEGGERE CON ATTENZIONE IL PRESENTE MANUALE, CHE VA CONSERVATO CON CURA PER UTILIZZI FUTURI.

## NORME PARTICOLARI DI SICUREZZA

### NORME PARTICOLARI DI SICUREZZA (UTENSILE MULTIFUNZIONE)

- Durante l'utilizzo bisogna tenere saldamente in mano l'elettROUTENSILE.
- Prima di accendere l'elettROUTENSILE, bisogna accertarsi che l'utensile di lavoro non tocchi il materiale da lavorare.
- Prima di tagliare pavimenti, pareti o altre superfici bisogna accertarsi che nella zona di taglio non vi siano cavi elettrici o condutture del gas. Il taglio di un cavo sotto tensione può provocare folgorazione elettrica e il danneggiamento di una conduttura del gas può provocare un'esplosione.
- È vietato toccare le parti in movimento dell'elettROUTENSILE.
- È vietato posare l'elettROUTENSILE prima che sia completamente fermo.
- Prima di accendere l'elettROUTENSILE, tenerlo saldamente in mano.
- È vietato toccare la lama e il materiale in lavorazione subito dopo la conclusione del lavoro: tali elementi possono essere fortemente surriscaldati e provocare ustioni.
- Per sostituire la lama o il foglio abrasivo bisogna spegnere l'elettROUTENSILE con l'interruttore e attendere che si fermi completamente, successivamente bisogna scollegare l'elettROUTENSILE dalla presa di alimentazione.
- Prima di iniziare il lavoro bisogna controllare che sotto il materiale in lavorazione vi sia spazio sufficiente, per evitare che la lama possa danneggiare il tavolo o il pavimento.
- Bisogna utilizzare una maschera antipolvere. La polvere generata durante il lavoro è nociva per la salute.
- Nell'ambiente dove viene asportata con l'elettROUTENSILE della vernice che contiene composti di piombo è vietato mangiare, bere, fumare, e non vi devono essere persone non addette ai lavori. Il contatto o l'inalazione di polveri contenenti composti di piombo può essere pericoloso per la salute.
- Prima della levigatura bisogna collegare all'elettROUTENSILE un sistema di aspirazione della polvere.
- L'elettROUTENSILE è adatto unicamente per lavorare a secco.
- Il cavo di alimentazione dell'elettROUTENSILE va sempre tenuto a distanza dalle sue parti in movimento.
- Nel caso in cui si rilevi un comportamento anomalo dell'elettROUTENSILE, l'emissione di fumo o di rumori anomali, bisogna immediatamente spegnerlo e scollegarlo dalla presa di alimentazione.
- Per garantire il corretto raffreddamento dell'elettROUTENSILE durante il funzionamento, le aperture di ventilazione non devono essere coperte.

**ATTENZIONE! L'elettROUTENSILE serve per lavori all'interno di locali.**

**Nonostante l'utilizzo di una struttura sicura a livello di progettazione, di misure di sicurezza e di dispositivi di protezione aggiuntivi, esiste sempre un rischio residuo di traumi durante il lavoro.**

### CARATTERISTICHE E APPLICAZIONI

L'utensile multifunzione è azionato da un motore a spazzole monofase, la cui velocità di rotazione è trasformata in un movimento di oscillazione. La possibilità di impiego di diversi utensili di lavoro permette di utilizzarlo nell'esecuzione di lavorazioni di diverso tipo. Questo tipo di elettROUTENSILI sono largamente utilizzati per: taglio di legno, materiali simili, plastica, metalli non ferrosi ed elementi di fissaggio (ad esempio chiodi, viti, ecc.). Può essere utilizzato anche per la lavorazione di piastrelle ceramiche morbide, per la levigatura e la raschiatura a secco di piccole superfici. Il vantaggio dell'utensile multifunzione è la possibilità di lavorazione dei suddetti materiali in posti poco raggiungibili e presso gli angoli. I suoi settori di utilizzo sono i piccoli lavori di modellismo, di carpenteria metallica, di falegnameria e tutti i lavori nell'ambito dell'attività amatoriale (hobbistica).

 **È vietato utilizzare l'elettROUTENSILE in modo non conforme alla sua destinazione d'uso. L'elettROUTENSILE deve essere utilizzato solamente con accessori originali.**



## DESCRIZIONE DELLE PAGINE DEI DISEGNI

La numerazione che segue si riferisce agli elementi dell'elettrotensile presentati nelle pagine dei disegni del presente manuale.

1. Piastra levigatrice
2. Interruttore
3. Adattatore
4. Fermo
5. Condotto per l'asportazione della polvere
6. Vite di fissaggio

\* Possono presentarsi differenze tra il disegno e il prodotto.

## DESCRIZIONE DEI SIMBOLI GRAFICI UTILIZZATI



ATTENZIONE



AVVERTENZA



MONTAGGIO/REGOLAZIONE



INFORMAZIONE

## EQUIPAGGIAMENTO E ACCESSORI



- |   |              |
|---|--------------|
| 1. Utensili di lavoro vari  | - 2 pezzi    |
| 2. Foglio abrasivo (80#)  | - 5 pezzi    |
| 3. Condotto per l'asportazione della polvere con adattatore e fermo | - 1 completo |
| 4. Chiave a brugola   | - 1 pezzo    |

## PREPARAZIONE AL FUNZIONAMENTO

### SCelta DELL'UTENSILE DI LAVORO

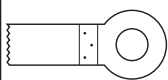

Nella tabella seguente sono indicati esempi di utilizzo degli utensili di lavoro.

	Nome	Tipo di materiale	Destinazione d'uso	Esempio
	<b>Lama per legno HCS</b>	Legno e materiali simili, plastica.	Tagli di separazione e tagli dal pieno negli angoli e in punti poco accessibili, presso la superficie.	Intagli in pannelli per mobili, accorciatura di battiscopa, tagli dal pieno nell'adattamento di pannelli da pavimento.
	<b>Piastra levigatrice a delta</b>	Legno e materiali simili, materiali abrasivi.	Levigatura in punti poco accessibili e negli angoli su superfici dure.	Rimozione di malta o colla dalle piastrelle in ceramica, levigatura del legno massello, lucidatura.

### MONTAGGIO / SOSTITUZIONE DEL FOGLIO ABRASIVO



La piastra levigatrice è fornita di un sistema di fissaggio a velcro, per la rapida e facile sostituzione del foglio abrasivo. A seconda del tipo di materiale in lavorazione, e del grado di rimozione desiderato del materiale, bisogna scegliere fogli abrasivi di opportuna grana. È possibile utilizzare ogni tipo di foglio abrasivo, così come tessuti o feltro per lucidatura.



**Bisogna utilizzare unicamente fogli abrasivi adatti, dotati di aperture (forati).**



- Avvicinare il foglio abrasivo alla piastra levigatrice (1).
- Posizionare il foglio abrasivo in modo che i suoi fori (a) corrispondano ai fori della piastra levigatrice (1).
- Premere il foglio abrasivo sulla piastra levigatrice (1).
- Accertarsi che i fori nel foglio abrasivo e quelli della piastra levigatrice corrispondano pienamente, per garantire la migliore asportazione della polvere.
- Per staccare il foglio abrasivo bisogna sollevarlo da una parte, e successivamente tirarlo (dis. A).

## FISSAGGIO DEGLI UTENSILI DI LAVORO

- Estrarre l'eventuale utensile di lavoro precedentemente montato.
- Svitare mediante la chiave a brugola la vite (6), estrarre la rondella ed estrarre l'utensile di lavoro.
- Inserire l'utensile di lavoro nell'attacco in modo da far intervenire il fissaggio a scatto tra l'utensile di lavoro e l'attacco.
- Per permettere il lavoro nella posizione più comoda e più sicura per l'operatore, è possibile fissare l'utensile di lavoro sull'attacco con un angolo a scelta, tra i diversi permessi dal fissaggio a scatto (**dis. B**).
- L'utensile di lavoro deve essere fissato in modo tale che l'incavo sia rivolto verso il basso.
- Fissare l'utensile di lavoro inserendo la rondella e serrando la vite (6).

 **Controllare il corretto fissaggio dell'utensile di lavoro. Utensili di lavoro montati in modo scorretto o non preciso durante il funzionamento possono staccarsi generando un rischio per l'operatore dell'elettro utensile.**

## ASPORTAZIONE DELLA POLVERE

 **Le polveri di alcuni materiali come: vernici contenenti piombo, alcuni tipi di legno come ad esempio il rovere o il faggio e i materiali contenenti amianto possono costituire un rischio per la salute. Anche per questo si consiglia di utilizzare sistemi esterni di aspirazione della polvere, curare la buona ventilazione della postazione di lavoro e di utilizzare maschere antipolvere con filtro.**

 L'elettro utensile è fornito di condotto per l'asportazione della polvere, che una volta montato deve essere collegato ad un sistema esterno di aspirazione della polvere, ad esempio un aspirapolvere adatto al tipo di polvere.

- Estrarre l'eventuale utensile di lavoro precedentemente montato.
- Inserire il condotto per l'asportazione della polvere (5) e fissarlo con il fermo (4).
- Collegare il tubo aspirante, ad esempio di un aspirapolvere, all'adattatore (3) del condotto per l'asportazione della polvere (5).
- Montare l'utensile di lavoro nell'apposito attacco.

## FUNZIONAMENTO / REGOLAZIONI

### ACCENSIONE / SPEGNIMENTO

 **La tensione di rete deve corrispondere al valore di tensione indicato sulla targhetta nominale dell'elettro utensile.**

 **Accensione** - fare scorrere l'interruttore (2) in avanti, nella posizione I (**dis. C**).

**Spegnimento** - fare scorrere l'interruttore (2) all'indietro, nella posizione O.

 **Fare attenzione a non coprire le aperture per la ventilazione del motore dell'elettro utensile.**

### PRINCIPIO DI FUNZIONAMENTO

 Grazie alla frequenza di oscillazione di 20000 oscillazioni/min con un angolo di 2,8° l'elettro utensile permette un lavoro di precisione in spazi ridotti e negli angoli.

### TAGLIO

 **Bisogna utilizzare unicamente utensili di lavoro in buone condizioni e non danneggiati. Prima di tagliare il legno, i pannelli di truciolare e di materiali simili bisogna controllare che non contengano corpi estranei, come chiodi, viti, ecc. Estrarre i corpi estranei o utilizzare la lama adatta per rimuoverli. Il taglio dal pieno può essere eseguito solo su materiali morbidi come legno, pannelli di cartongesso o simili.**

**Il taglio delle piastrelle di ceramica provoca un'usura più rapida dell'utensile di lavoro.**

### LEVIGATURA

 L'efficienza di lavoro durante la levigatura della superficie dipende in grande misura dal tipo e dalla qualità del foglio abrasivo, e dalla pressione esercitata durante la lavorazione. Una pressione eccessiva non aumenta l'efficienza di levigatura, ma provoca un consumo più rapido del foglio abrasivo e può provocare il surriscaldamento dell'elettro utensile. Bisogna esercitare una pressione moderata e uniforme. Per levigare con cura gli angoli o i bordi nei posti poco accessibili è possibile levigare utilizzando gli spigoli o i bordi della piastra levigatrice.



I lavori di levigatura devono essere eseguiti unicamente collegati ad un sistema di aspirazione della polvere. I fogli abrasivi con i quali è stato levigato il metallo non devono essere utilizzati con altri materiali.

## SERVIZIO E MANUTENZIONE



Prima di intraprendere qualsiasi operazione di installazione, regolazione, riparazione o servizio, bisogna estrarre la spina del cavo di alimentazione dalla presa di rete.



- L'elettrotensile va sempre mantenuto pulito.
- Per la pulizia non va utilizzata acqua o altri liquidi.
- L'elettrotensile deve essere pulito con una spazzola o con un panno asciutto.
- Gli utensili di lavoro devono essere puliti con una spazzola metallica.
- Pulire regolarmente le feritoie di ventilazione, per non far surriscaldare il motore.
- Nel caso di eccessive scintille nel commutatore, fare controllare lo stato delle spazzole in grafite del motore ad una persona qualificata.
- L'elettrotensile va sempre conservato in un luogo asciutto, fuori dalla portata dei bambini.

### SOSTITUZIONE DELLE SPAZZOLE IN GRAFITE



Le spazzole in grafite del motore consumate (più corte di 5 mm), bruciate o spaccate vanno immediatamente sostituite. Entrambe le spazzole vanno sostituite allo stesso tempo.

La sostituzione delle spazzole in grafite deve essere eseguita esclusivamente da personale qualificato, utilizzando ricambi originali.



Ogni tipo di difetto deve essere eliminato da un punto autorizzato di assistenza tecnica del produttore.

## CARATTERISTICHE TECNICHE

### DATI NOMINALI

Utensile multifunzione	
Parametro	Valore
Tensione di alimentazione	230 V AC
Frequenza di alimentazione	50 Hz
Potenza nominale	180 W
Velocità di oscillazione a vuoto	20000 min <sup>-1</sup>
Angolo di oscillazione	2,8°
Dimensioni della piastra levigatrice	80 x 80 x 80 mm
Classe di isolamento	II
Peso	1,35 kg
Anno di produzione	2016

### DATI RIGUARDANTI RUMORE E VIBRAZIONI

Livello di pressione acustica:  $L_{p_A} = 84 \text{ dB(A)}$   $K = 3 \text{ dB(A)}$

Livello di potenza acustica:  $L_{w_A} = 95 \text{ dB(A)}$   $K = 3 \text{ dB(A)}$

Accelerazione ponderata in frequenza delle vibrazioni:  $a_h = 9 \text{ m/s}^2$   $K = 1,5 \text{ m/s}^2$

## PROTEZIONE DELL'AMBIENTE

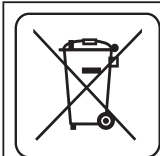

Le apparecchiature elettriche ed elettroniche non devono essere smaltite con i rifiuti domestici, ma consegnate a centri autorizzati per il loro smaltimento. Informazioni circa lo smaltimento sono fornite dal venditore dell'apparecchiatura o dalle autorità locali. Le apparecchiature elettriche ed elettroniche usate contengono sostanze nocive per l'ambiente. Le apparecchiature non riciclate costituiscono un rischio potenziale per l'ambiente e per la salute umana.

\* Ci si riserva il diritto di effettuare modifiche.

La „Grupa Topex Spółka z ograniczoną odpowiedzialnością” Spółka komandytowa con sede a Varsavia, ul. Pograniczna 2/4 (detta di seguito: „Grupa Topex”) informa che tutti i diritti d'autore sul contenuto del presente manuale (detto di seguito: „Manuale”), che riguardano, tra l'altro, il testo, le fotografie, gli schemi e i disegni contenuti e anche la sua composizione, appartengono esclusivamente alla Grupa Topex sono protetti giuridicamente secondo la legge del 4 febbraio 1994, sul diritto d'autore e diritti connessi (Gazz. Uff. polacca del 2006 n. 90 posizione 631 con successive modifiche). La copia, l'elaborazione, la pubblicazione, la modifica a scopo commerciale, sia dell'intero Manuale che di singoli suoi elementi, senza il consenso scritto della Grupa Topex, sono severamente vietate e comportano responsabilità civile e penale.

## TUDO-EM-UM

### 59G022

ATENÇÃO: ANTES DE SE PÔR A UTILIZAR A FERRAMENTA É NECESSÁRIO LER O PRESENTE MANUAL DE INSTRUÇÕES E CONSERVÁ-LO PARA A POSTERIOR UTILIZAÇÃO.

## REGRAS DE SEGURANÇA DETALHADAS

### REGRAS DE SEGURANÇA DETALHADAS (TUDO-EM-UM)

- Durante o trabalho manter a ferramenta firmemente com um punho fechado.
- Antes de ligar a ferramenta é necessário assegurar-se de que a mesma não está em contato com o material a trabalhar.
- Antes de cortar o chão, a parede ou outra superfície é necessário assegurar-se de que ao alcance da dobragem não se encontram os cabos elétricos ou tubulações de gás. A corte do cabo sob tensão pode causar a fulminação enquanto que a danificação do tubulação de gás pode levar à explosão.
- É proibido tocar estas partes da ferramenta que estão em movimento.
- É vedado deixar a ferramenta antes da sua paragem completa.
- Antes de ligar a ferramenta, mantê-la firmemente na mão.
- Não tocar a lâmina e o material trabalhado imediatamente após o acabamento do trabalho porque este elementos podem estar muito quentes e causar uma escaldão.
- A fim de trocar a lâmina ou a folha de lixa, é necessário desligar previamente a ferramenta e deixar parar e a seguir desconectá-la da rede de alimentação.
- Antes de se pôr ao trabalho é necessário verificar se debaixo do material a trabalhar existe um espaço suficiente que proteja a mesa ou o chão da corte com lâmina.
- É necessário utilizar uma máscara contra pó. O pó produzido durante o trabalho é perigoso para a saúde.
- No local em que, através da presente ferramenta, é removida a tinta com compostos de chumbo, não se pode comer, beber nem fumar, assim como permitir a presença de terceiros. O contato com ou respiração dos compostos de chumbo podem ser perigosos para a saúde.
- Antes de lixar deve-se conectar a ferramenta a uma instalação de evacuação de pó.
- O presente tudo-em-um não é adaptado ao trabalho com materiais molhados.
- O cabo de alimentação elétrica deve ser sempre mantido afastado das partes em movimento.
- Em caso da deteção dum comportamento estranho da ferramenta, tal como, exalação de fumo, produção de barulho, é necessário desligar imediatamente a ferramenta e retirar a ficha da tomada.
- A fim de assegurar o arrefecimento adequado da ferramenta durante o seu trabalho, os orifícios de ventilação que se encontram no suporte, não podem ser tapados.

**ATENÇÃO! A presente ferramenta serve para o trabalho no interior.**

**Além de o tudo-em-um ter sido construído de materiais seguros, terem sido utilizados os meios de proteção e segurança adicionais, existe sempre um pequeno risco de lesão durante o trabalho.**

### CONSTRUÇÃO E USO

A presente ferramenta multifunções é propulsada com um motor comutador de uma fase, cuja velocidade de rotação se transformou no movimento de oscilação. A possibilidade de utilização de várias ferramentas permite adaptá-las a várias funções. Este tipo de aparelho tudo-em-um pode ser utilizado para limar e cortar a madeira, materiais derivados, plástico, metais não ferrosos e elementos de fixação (pregos, parafusos, etc.). Pode ser igualmente utilizado para tratar os azulejos moles, lixar e raspar a seco as pequenas superfícies. Outra vantagem desta ferramenta é a possibilidade de tratar os materiais acima mencionados em lugares de difícil acesso ou perto das bordas. As eletroferramentas deste tipo são utilizadas nos trabalhos de renovação, construção, carpintaria e bricolagem.

 **É proibido utilizar a presente eletroferramenta em desacordo com o seu destino. O presente tudo-em-um deve ser utilizado apenas com o equipamento original.**

## DESCRIÇÃO DAS PÁGINAS GRÁFICAS

A numeração que se segue diz respeito aos elementos do aparelho apresentados nas páginas gráficas da presente instrução.

1. Complemento da lixa
2. Interruptor
3. Adaptador
4. Fivela
5. Cabo para aspiração de pó
6. Parafuso de fixação com arruela

\* O produto e a imagem do mesmo podem divergir.

## DESCRIÇÃO DOS SÍMBOLOS GRÁFICOS UTILIZADOS NO MANUAL



ATENÇÃO



ADVERTÊNCIA



MONTAGEM/ CONFIGURAÇÕES



INFORMAÇÃO

## EQUIPAMENTOS E ACESSÓRIOS

- |  |              |
|--|--------------|
| 1. Acessórios de trabalho                      | - 2 unidades |
| 2. Folha de lixa (80#)                         | - 5 unidades |
| 3. Cabo para evacuar pó com adaptador + fivela | - 1 kit      |
| 4. Chave hexagonal                             | - 1 unidade  |

## PREPARAÇÃO PARA O TRABALHO

### ESCOLHA DA FERRAMENTA DE TRABALHO

 Na tabela que se segue apresentam-se os exemplos da utilização das ferramentas de trabalho.

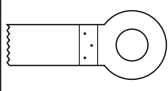
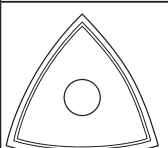
	Nome	Tipo de material	Destino	Exemplo
	<b>Lâmina para madeira HCS</b>	Madeira, materiais derivados, plásticos	Cortes de separação e aprofundamento em cantos e lugares de difícil acesso, perto de superfície	Corte de chapas de móveis, encurtamento de rodapés, cortes de aprofundamento para ajustar os painéis de madeira
	<b>Complemento da lixa Delta</b>	Madeira, materiais derivados, materiais abrasivos	Lixamento em lugares de difícil acesso e cantos, sobre base dura	Remoção de argamassa ou cola para azulejos, lixamento de madeira maciça, polição

### MONTAGEM/ TROCA DA FOLHA DE LIXA

 O complemento da lixa dispõe de um velcro para que a montagem da folha de lixa seja fácil e rápida. Em função do material tratado e o seu nível de remoção é necessário escolher a folha de lixa de gradação adequada. É permitido utilizar todos os tipos das folhas de lixa, bem como tecidos ou feltros de polição.



**Deve-se utilizar apenas a folha de lixa com orifícios (perfurada).**



- Aproximar a folha de lixa do complemento da lixa (1).
- Colocar a folha de lixa de modo a que os seus orifícios (a) combinem com os orifícios no complemento da lixa (1).
- Apertar a folha no complemento (1).
- Assegurar-se de que os orifícios da folha de lixa e do complemento combinam, o que permitirá a evacuação de pó adequada.
- Para remover a folha de lixa é necessário levantá-la de um lado, e a seguir puxar (**figura A**).

## MONTAGEM DAS FERRAMENTAS DE TRABALHO

-  Retirar a ferramenta de trabalho montada (eventualmente) previamente.
- Desaparafusar um parafuso mediante a chave hexagonal (6), retirar a arruela e remover a ferramenta de trabalho.
- Colocar a ferramenta de trabalho no encaixe para acessório de modo a fechar a ligação entre o aparelho e o encaixe.
- Para possibilitar o trabalho na posição mais confortável e segura para o operário, as ferramentas de trabalho podem ser colocadas no encaixe em qualquer posição (**figura B**).
- A ferramenta de trabalho deve ser colocada de modo a que a curvatura fique direcionada para baixo.
- Fixar a ferramenta de trabalho ao pôr a arruela e aparafusar o parafuso (6).

 **Verificar a firmeza de fixação da ferramenta de trabalho. A fixação inadequada ou imprecisa pode fazer com que as ferramentas de trabalho possam deslizar-se durante o trabalho sendo perigosas para o operário.**

## EVACUAÇÃO DE PÓ

 **Os pós provenientes de alguns tipos de materiais, tais como: tintas com chumbo, algumas espécies de madeira, p.ex. carvalho ou faia, ou os materiais com amianto, podem ser perigosos para a saúde humana. Por este motivo recomenda-se a utilização dos sistemas externos de evacuação de pó, uma boa ventilação do lugar de trabalho, bem como a utilização de uma máscara contra pó com absorvente.**

 A presente eletroferramenta está igualmente equipada com um cabo para evacuar o pó, que uma vez montad deve ser conectado ao sistema externo de evacuação de pó, como seja a título de exemplo, um aspirador adequado ao tipo de pó.

-  Retirar a ferramenta de trabalho montada (eventualmente) previamente.
- Colocar o cabo de evacuação de pó (5) e apertar a fivela (4).
- Conectar a mangueira de sucção do aspirador ao adaptador (3) do cabo de evacuação de pó (5).
- Fixar a ferramenta de trabalho no encaixe.

## TRABALHO/ CONFIGURAÇÕES

### LIGAÇÃO/ DESLIGAÇÃO

 **A corrente elétrica da rede deve corresponder à corrente apresentada na chapa de informação do tudo-em-um.**

 **Ligação** – deslocar o botão de ligar (2) para frente, na pos. **I** (**figura C**).

**Desligação** – deslocar o botão de ligar (2) para trás, na pos. **O**.

 **Manter cuidado para não tapar os buracos de ventilação no suporte da ferramenta.**

### MODO DE FUNCIONAMENTO

 Graças à frequência de oscilação 20000/min sob ângulo 2,8°, a presente eletroferramenta multifunções possibilita o trabalho preciso em pequenos espaços e cantos.

### SERRAMENTO / CORTE

 **Deve-se utilizar apenas as ferramentas de trabalho não danificadas e em bom estado. Antes de se pôr a serrar ou cortar a madeira, chapas, materiais derivados, etc., é necessário verificar se os mesmos não contêm os objetos duros tais como pregos, parafusos, etc. Uma vez detetados, devem ser removidos ou cortados mediante uma lâmina adequada. Os cortes profundos podem ser realizados apenas em materiais moles, tais como madeira, chapas de gesso ou semelhantes. O corte de azulejos acelera o desgaste da ferramenta de trabalho.**

### LIXAMENTO

 A eficácia do trabalho de lixamento de uma superfície depende nomeadamente do tipo e qualidade da folha de lixa e da pressão para o material durante o tratamento. A pressão excessiva não leva à maior eficácia do lixamento, mas sim para o desgaste mais acelerado da folha de lixa, podendo causar o sobreaquecimento do aparelho. Por este motivo, deve-se trabalhar com pressão moderada e uniforme.

A fim de lixar com mais precisão os cantos ou as bordas em lugares de difícil acesso, pode-se lixar com um canto do complemento da lixa.





Os trabalhos de lixamento devem ser realizados apenas com a ligação ao sistema de evacuação de pó. Não se pode utilizar a folha de lixa utilizada anteriormente para o tratamento de metal, em relação a outros materiais.

## SERVIÇO E CONSERVAÇÃO



Antes de proceder a quaisquer atividades relacionadas com a instalação, regulação, reparação ou o serviço da ferramenta é necessário retirar a ficha do cabo de alimentação da tomada.



- Manter sempre limpo o presente tudo-em-um.
- Não utilizar água nem outro líquido para a limpeza.
- Limpar a ferramenta com uma escova ou um tecido seco.
- Limpar regularmente as fissuras de ventilação para evitar o sobreaquecimento do motor.
- Caso no comutador apareçam muitas faíscas é necessário mandar verificar o estado das escovas de carvão por uma pessoa qualificada.
- Manter o tudo-em-um num lugar seco e afastado das crianças.

### SUBSTITUIÇÃO DAS ESCOVAS DE CARVÃO



As escovas de carvão consumidas (com comprimento inferior a 5 mm), queimadas ou deterioradas devem ser imediatamente substituídas. Deve-se sempre substituir ambas as escovas de carvão. A substituição das escovas de carvão deve ser realizada apenas por uma pessoa qualificada, utilizando para este fim exclusivamente as peças originais.



Quaisquer e todas as falhas devem ser reparadas pela assistência técnica do fabricante.

## PARÂMETROS TÉCNICOS

### DADOS NOMINAIS

Tudo-em-um	
Parâmetro	Valor
Corrente de alimentação	230 V AC
Frequência de alimentação	50 Hz
Potência nominal	180 W
Número de oscilações	20000 min <sup>-1</sup>
Ângulo de oscilação	2,8°
Dimensão do complemento de lixa	80 x 80 x 80 mm
Classe de proteção	II
Peso	1,35 kg
Ano de produção	2016

### DADOS RELATIVOS AO BARULHO E À VIBRAÇÃO

Pressão sonora:  $L_{pA} = 84$  dB(A)  $K = 3$  dB(A)

Potência sonora:  $L_{wA} = 95$  dB(A)  $K = 3$  dB(A)

Aceleração de vibrações:  $a_h = 9$  m/s<sup>2</sup>  $K = 1,5$  m/s<sup>2</sup>

## PROTEÇÃO DO MEIO AMBIENTE



Os produtos alimentados com corrente elétrica não podem ser deitados fora com o lixo doméstico, mas sim fornecidos aos pontos de reutilização. Todos os fabricantes deste tipo de produtos, assim com as autoridades locais têm obrigação de prestar informação neste âmbito. Os aparelhos elétricos e eletrónicos contêm substâncias perigosas para o meio ambiente, por isso são perigosos para a saúde humana quando não reutilizados.

\* Reserva-se o direito de alteração.

A "Grupa Topex Spółka z ograniczoną odpowiedzialnością" (Sociedade com responsabilidade limitada) sociedade em comandita com sede em Varsóvia, na Rua Pograniczna 2/4 (adiante denominada como "a Grupa Topex") vem comunicar que todos os direitos de autor relativos ao conteúdo do presente manual de instruções (adiante denominado como "Manual de Instruções"), inclusive ao seu texto, às imagens, aos gráficos e esquemas, bem como à sua composição, pertencem exclusivamente à Grupa Topex, estando sujeitos à proteção legal ao abrigo da Lei de 4 de fevereiro de 1994 sobre os direitos de autor e relacionados (isto é Diário da República 2006 N.º 90 p. 631 com alterações). Por isso é proibido copiar, processar, publicar e modificar o presente manual, na totalidade ou em partes, sem a prévia autorização expressa da Grupa Topex, podendo a infração da citada proibição levar à responsabilidade civil e penal.



### OUTIL MULTIFONCTION 59G022

ATTENTION : AVANT DE PROCEDER A UTILISER L'OUTIL ELECTRIQUE, IL FAUT LIRE ATTENTIVEMENT LA NOTICE D'EMPLOI ET LA CONSERVER POUR UNE UTILISATION ULTERIEURE.

#### REGLES DE SECURITE DETAILLEES

##### REGLES DE SECURITE DETAILLEES (OUTIL MULTIFONCTION)

- Lors de travail, l'outil doit être fermement tenu dans la main fermée.
- Avant la mise en marche de l'outil, il faut se rassurer que l'outil ne touche pas au matériau traité.
- Avant la coupe du plancher, du mur ou d'une autre surface, il faut se rassurer que des conduites électriques et de gaz ne se trouvent pas à proximité de l'opération. La coupe d'une conduite sous tension peut provoquer une électrocution et l'endommagement d'une conduite de gaz peut mener à une explosion.
- Il n'est pas permis de toucher aux pièces de l'outil qui sont en mouvement.
- Il n'est pas permis de remettre l'outil à côté avant son arrêt total.
- Avant la mise en marche de l'outil, il faut le saisir fermement en main.
- Il n'est pas permis de toucher à la lame et au matériau façonné tout de suite après la fin du travail, ces éléments pouvant être fortement chauffés et peuvent provoquer une brûlure.
- En vue de remplacer la lame ou le papier abrasif, il faut préalablement mettre l'outil hors circuit avec l'interrupteur et attendre jusqu'à ce que l'outil arrête de travailler, ensuite l'outil doit être déconnecté de la prise d'alimentation.
- Avant de commencer le travail, il faut vérifier qu'il y a sous le matériau façonné un espace suffisant, protégeant contre l'endommagement de l'établi et du plancher par la lame.
- Il faut utiliser un masque anti-poussière. La poussière produite pendant le travail est nuisible pour la santé.
- Dans un local où la peinture contenant des composés de plomb est enlevée avec l'outil, il n'est pas permis de consommer des repas, boire, fumer ; des personnes tierces ne peuvent pas non plus y être présentes. Le contact ou l'aspiration des poussières contenant des composés de plomb sont dangereux pour la santé.
- Avant le ponçage, un dispositif d'évacuation de poussières doit être installé.
- L'outil n'est pas adapté au travail en milieu humide.
- Le câble d'alimentation de l'outil doit être toujours tenu à l'écart des pièces en mouvement.
- En cas de constatation d'un comportement non type de l'outil, de fumée, de d'émission de sons bizarres, l'outil doit être immédiatement arrêté et la fiche doit être sortie de la prise d'alimentation.
- En vue d'assurer un refroidissement approprié de l'outil pendant le travail, les ouvertures de ventilation du boîtier ne peuvent pas être obstruées.

**ATTENTION ! Le matériel sert au travail à l'intérieur des locaux.**

**Malgré l'application d'une construction sûre de par la conception, l'application des moyens de prévention et des moyens de protection supplémentaires, il existe toujours un risque résiduel de lésions lors du travail.**

##### COMPOSITION ET UTILISATION

L'outil multifonction est entraîné par un moteur à commutation monophasé, dont la vitesse de rotation a été convertie en mouvement d'oscillation. La possibilité d'utiliser différents embouts d'outil de travail permet de les adapter pour exécuter différents types de travaux. Les outils électriques de ce genre sont largement utilisés pour: le sciage et la coupe de bois, de matériaux provenant de bois, de matières plastiques artificielles, de métaux non ferreux ainsi que d'éléments de fixation (par exemple clous, vis, etc.).

Ils peuvent être aussi utilisés pour le façonnement de carrelages céramiques tendres, le ponçage et le raclage à sec de surfaces peu importantes. L'avantage de l'outil est la possibilité de façonner les matériaux précités dans les endroits difficiles d'accès ou à proximité des arrêtes.

Son champ d'application ce sont l'exécution de menus travaux de modélisation, de serrurerie, de menuiserie et de tous travaux relevant du domaine de bricolage.

 **Il n'est pas permis d'utiliser les outils électriques de manière non conforme à leur destination. L'outil électrique doit être utilisé exclusivement avec des embouts d'outil de travail d'origine.**

## DESCRIPTION DES PAGES GRAPHIQUES

Le numérotage cité ci-après se réfère aux éléments du matériel présentés sur les pages graphiques de la présente notice d'emploi.

1. Plateau de ponçage
2. Disjoncteur
3. Adapter
4. Fermeture
5. Applique d'évacuation de poussière
6. Vis de fixation avec rondelle

\* Les écarts entre la figure et le produit peuvent se présenter.

## DESCRIPTION DES SYMBOLES GRAPHIQUES UTILISES



ATTENTION



AVERTISSEMENT



MONTAGE/REGLAGES



INFORMATION

## EQUIPEMENT ET ACCESSOIRES

- |  |            |
|--|------------|
| 1. Embouts de travail divers                                   | - 2 pièces |
| 2. Papier abrasif (80#)  | - 5 pièces |
| 3. Applique d'évacuation de poussière avec adapter + fermeture | - 1 jeu    |
| 4. Clé à six pans  | - 1 pièce  |

## PREPARATION AU TRAVAIL

### CHOIX D'UN ACCESSOIRE DE TRAVAIL

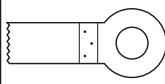
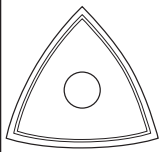

Au tableau ci-dessous, les exemples d'utilisation de différents embouts d'outil de travail ont été montrés.

	Nom	Variété de matériau	Destination	Exemple
	<b>Lame à bois HCS</b>	Bois, matériaux provenant de bois, matériaux artificiels.	Coupes de séparation et en profondeur dans les angles et les endroits difficiles d'accès, à proximité des surfaces.	Contre-profils dans les panneaux de meuble, raccourcissement de planches de plancher, coupes en profondeur au rajustement de panneaux de plancher.
	<b>Plateau de ponçage Delta</b>	Bois, matériaux provenant de bois, matériaux abrasifs.	Ponçage dans les endroits difficiles d'accès et aux angles à support dur.	Élimination de mortier ou de colle pour carrelages céramiques, ponçage de bois massif, polissage.

### POSE/REPLACEMENT DE PAPIER ABRASIF



Le plateau de ponçage est doté de système de montage à velcro en vue de remplacement rapide et facile du papier abrasif. En fonction de la variété du matériau façonné et du degré d'enlèvement du matériau souhaité, il faut choisir le papier abrasif de graduation appropriée. Sont admises toutes les variétés de papier abrasif et aussi de non-tissé ou de feutre de polissage.



**Il faut utiliser seulement un papier abrasif approprié à trous (perforé).**



- Il faut rapprocher le papier abrasif du plateau de ponçage (1).
- Placer le papier abrasif de la manière à ce que les ouvertures(a) se recouvrent avec les trous du plateau de ponçage (1).
- Serrer le papier au plateau de ponçage (1).
- S'assurer que les ouvertures dans le papier abrasif et le plateau de ponçage se superposent entièrement, ce qui assurera une possibilité optimale d'évacuation de poussière.
- Pour enlever le papier abrasif, il faut le soulever d'un côté et ensuite le tirer (**fig. A**).

## FIXATION DES OUTILS DE TRAVAIL

- Sortir l'embout d'outil de travail éventuellement monté auparavant.
- Avec une clé à six pans desserrer la vis (6), enlever la rondelle et sortir l'embout d'outil de travail.
- Placer l'embout d'outil de travail dans la poignée d'outil de la manière à fermer la liaison à cliquet verrouillée de l'outil avec la poignée d'outil.
- Pour permettre le travail en position la plus commode et sûre pour l'opérateur, l'outil de travail peut être apposé sur la poignée en positions de verrouillage souhaitables (fig. B).
- L'embout d'outil de travail doit être apposé de la manière que le coudage soit dirigé vers le bas.
- Fixer l'embout d'outil de travail, en y posant une rondelle et en serrant la vis (6).

 **Vérifier la correction de fixation de l'outil de travail. Les outils montés d'une manière inappropriée ou non précise peuvent se desserrer pendant le travail et provoquer un danger pour l'opérateur.**

## EVACUATION DE POUSSIERES

 **Les poussières de certains matériaux tels: revêtements de peintures contenant du plomb, certaines variétés de bois, par exemple chêne ou hêtre ou encore les matériaux contenant de l'amiante peuvent constituer un danger pour la santé. C'est pourquoi, il est recommandé d'utiliser des systèmes d'évacuation de poussière extérieurs, une bonne ventilation du poste de travail et des masques anti-poussières avec absorbeur.**

 L'outil est équipé en applique d'évacuation de poussière, qui doit être connectée après le montage au système extérieur d'évacuation de poussières, par exemple, à un aspirateur adapté à ce genre de poussière.

- Sortir l'embout d'outil de travail éventuellement monté auparavant.
- Mettre l'applique d'évacuation de poussière (5) et l'immobiliser avec un clip (4).
- Connecter le tuyau d'aspiration, d'un aspirateur par exemple, à l'adapter (3) de l'applique d'évacuation de poussière (5).
- Monter l'embout d'outil de travail dans la poignée d'outil.

## TRAVAIL / REGLAES

### MISE EN MARCHE / ARRET

 **La tension du secteur doit correspondre à la valeur de tension citée sur la plaque signalétique de l'outil.**

 **Actionnement-** déplacer l'interrupteur (2) à l'arrière en position I (fig. C).

 **Désactionnement-** déplacer l'interrupteur (2) à l'arrière en position O.

 **Faire attention à ne pas obstruer les de trous du boîtier servant à la ventilation du moteur de l'outil.**

### PRINCIPE DE FONCTIONNEMENT

 Grâce à la fréquence d'oscillation de 20000/min. à l'angle de 2,8° l'outil électrique permet un travail de précision en petits espaces et aux angles.

### SCIAGE / COUPE

 **Il faut utiliser uniquement les embouts d'outil de travail non endommagés et en bon état technique.**

**Avant de procéder au sciage ou à la coupe de bois, de panneaux agglomérés de copeaux de bois, de matériaux provenant du bois, etc. il faut vérifier qu'ils ne contiennent pas de corps étrangers tels que clous, vis, etc. Il faut évacuer ces corps étrangers ou utiliser à cet effet une lame appropriée. Les coupes en profondeur peuvent être exécutées seulement dans des matériaux tendres tels que bois, panneaux de plâtre ou semblables.**

**Le découpage de carrelages céramiques provoque une usure accélérée de l'embout d'outil de travail.**

### PONÇAGE

 Le rendement du travail pendant le ponçage dépend principalement de la variété et de la qualité du papier abrasif et de la force d'appui pendant le façonnage. Une pression excessive ne mène pas à l'augmentation du rendement de ponçage mais à une usure plus rapide du papier abrasif et peut être une des causes de surchauffe de l'outil électrique. Il faut travailler avec une pression modérée et uniforme.

En vue d'un ponçage de précision des angles et des arrêtes aux endroits difficiles d'accès, le ponçage peut être effectué avec la pointe ou l'arrête du disque de ponçage.

-  **Les travaux de ponçage doivent être exécutés uniquement avec un système d'aspiration de poussières connecté. Il n'est pas permis d'utiliser le papier abrasif servant au ponçage de métal pour le façonnement d'autres matériaux.**

## SERVICE ET ENTRETIEN

-  **Avant de procéder à une opération quelconque liée à l'installation, au réglage, à la réparation ou au service de l'outil, il faut sortir la fiche de la conduite d'alimentation de la prise du secteur.**

- 
  - L'outil doit être toujours maintenu en propreté.
  - Pour son nettoyage ni l'eau ni autres liquides ne peuvent pas être utilisés.
  - Les outils électriques doivent être nettoyés avec une brosse ou un chiffon de tissu sec.
  - Les embouts d'outils de travail doivent être nettoyés avec une brosse métallique.
  - Il faut nettoyer systématiquement les trous de ventilation pour ne pas permettre une surchauffe du moteur.
  - En cas de présence d'étincellement excessif sur le collecteur confier la vérification de l'état des balais à charbon du moteur à une personne habilitée.
  - L'outil doit être toujours conservé en endroit sec et hors de la portée des enfants.

### REPLACEMENT DES BALAIS A CHARBON

-  **Les balais à charbon du moteur usés (inférieurs à 5 mm), brûlés ou cassés doivent être immédiatement remplacés. Lors de remplacement de balais, les deux balais à charbon doivent être toujours remplacés en même temps.**

**L'opération de remplacement de balais à charbon doit être exclusivement confiée à une personne qualifiée et exécutée, en utilisant les pièces d'origine.**

-  Toutes les pannes doivent être réparées par le service agréé du constructeur.

## PARAMETRES TECHNIQUES

### DONNEES NOMINALES

Outil multifonction	
Paramètre	Valeur
Tension d'alimentation	230 V AC
Fréquence d'alimentation	50 Hz
Puissance d'alimentation.	180 W
Nombre d'oscillations en fonctionnement à vide.	20000 min <sup>-1</sup>
Angle d'oscillation	2,8°
Dimension du plateau	80 x 80 x 80 mm
Classe de protection	II
Masse	1,35 kg
Année de fabrication	2016

### DONNEES CONCERNANT LE BRUIT ET LES VIBRATIONS

Niveau de pression acoustique :  $L_{p_A} = 84 \text{ dB(A)}$   $K = 3 \text{ dB(A)}$

Niveau de puissance acoustique :  $L_{w_A} = 95 \text{ dB(A)}$   $K = 3 \text{ dB(A)}$

Valeur d'accélération de vibrations :  $a_h = 9 \text{ m/s}^2$   $K = 1,5 \text{ m/s}^2$

## PROTECTION DE L'ENVIRONNEMENT



Les produits alimentés électriquement ne peuvent pas être jetés ensemble avec les déchets domestiques, mais ils doivent être soumis au recyclage et à la récupération dans des établissements spécialisés. L'information sur le recyclage du produit sera fournie par le vendeur ou par les autorités des autonomies locales. Un matériel électrique ou électronique usé contient des substances non indifférentes pour le milieu naturel. Un matériel non soumis au recyclage constitue un danger potentiel pour l'environnement et la santé des humains.

\* Le constructeur se réserve le droit d'introduire des modifications.

„Grupa Topex Spółka z ograniczoną odpowiedzialnością”, société en commandite, sise à Warszawa, ul. Pograniczna 2/4 (ci-après: „Grupa Topex”) informe que tous les droits d'auteur de la présente notice d'emploi, (ci-après: „Notice”), dont, entre autres, de son texte, ses photos, schémas, figures, ainsi que de la composition appartiennent exclusivement à Grupa Topex et sont soumis à la protection légale en vertu de la loi du 4 février de l'an 1994 sur le droit d'auteur et les droits associés (Journal des lois 2006 N° 90, poste 631, avec changements ultérieurs). Toute reproduction, traitement, publication modification, de tout ou de partie des éléments de la présente notice à des fins commerciales, sans autorisation écrite préalable de Grupa Topex, sont strictement prohibés et peuvent exposer aux poursuites en justice en matière de responsabilité civile et pénale.

### MULTIFUNCTIONEEL TOESTEL 59G022

LET OP: ALVORENS MET GEBRUIK VAN DE LANTAARN TE BEGINNEN, LEES AANDACHTIG DEZE GEBRUIKSAANWIJZING EN BEWAAR HET VOOR LATERE RAADPLEGING.

## GEDETAILEERDE VEILIGHEIDSVOORSCHRIFTEN

### GEDETAILEERDE VEILIGHEIDSVOORSCHRIFTEN (MULTIFUNCTIONEEL TOESTEL)

- Hou het toestel stevig vast tijdens het werk.
- Alvorens het toestel aan te zetten, verzeker u zich of het toestel niet aan het te bewerken materiaal aanraakt.
- Alvorens de vloer, wand of andere oppervlakte te snijden, verzeker u zich of er geen elektrische of gasleidingen in het snijbereik zich bevinden. Het doorsnijden van een leiding onder spanning kan elektrocutie en het doorsnijden van gasleiding kan ontploffing als gevolg hebben.
- Het is verboden om bewegende toestelonderdelen aan te raken.
- Het is verboden om het toestel weg te leggen indien het nog steeds draait.
- Alvorens het toestel aan te zetten, hou het toestel stevig vast.
- Raak de mesbladen of het bewerkte materiaal direct na werkbeëindiging niet aan, deze elementen kunnen zeer heet zijn en brandwonden veroorzaken.
- Om de mesbladen of schuurpapier te vervangen, zet het toestel uit, wacht tot het stil is en trek de stekker uit het stopcontact uit.
- Alvorens met de werkzaamheden te beginnen, verzeker u zich dat onder het bewerkte materiaal voldoende ruimte zich bevindt die de tafel en vloer tegen beschadiging met mesblad beschermt.
- Gebruikt stofmasker. Stof dat tijdens werkzaamheden ontstaat, is schadelijk voor de gezondheid.
- In de ruimte waarin loodhoudende verf verwijderd wordt, is verboden om te eten, drinken, roken alsook de toegang voor derden. Het contact of inademen van stoffen met loof kan gevaar voor de gezondheid vormen.
- Alvorens met het slijpen te beginnen, sluit de stofafzuigstelsysteem aan.
- Het toestel is niet bestemd om nat te werken.
- Beveilig de spanningskabel tegen contact met bewegende onderdelen.
- Bij vaststelling van ongewone werking van het toestel, rook, vreemde geluiden, dient het toestel onmiddellijk uitgezet te worden en de stekker uit het stopcontact uitgetrokken.
- Om de juiste koeling te verzekeren, dek de ventilatieopeningen van het toestel niet af.

### LET OP! Toestel bestemd alleen voor binnengebruik!

**Ondanks toepassing van veilige constructie, gebruik van veiligheidsmiddelen en aanvullende beschermende middelen altijd bestaat er een klein risico van lichaamsletsels tijdens de werkzaamheden.**

### OPBOUW EN TOEPASSING

Het multifunctionele toestel wordt door een eenfasige cummutator motor aangedreven waarin de toerental met oscillatiebeweging vervangen wordt. Het multifunctionele toestel kan aan allerlei soorten werkzaamheden aangepast worden en heeft een brede toepassing: zagen en snijden van hout, houtimiterende materialen, kunststof elementen, metalen met uitzondering van ijzer en bevestigingselementen (bv. nagels, schroeven ezv.)

Het kan eveneens voor bewerking van zachte keramische tegels gebruikt worden, slijpen en droogkrabben van kleine oppervlaktes. Voordeel van dit toestel bestaat uit bewerking van de bovengenoemde materialen in moeilijk bereikbare plaatsen of in de buurt van randen.

De toepassingsgebieden zijn fijn modelbouw, slijpen, timmeren en allerlei amateurmatige werkzaamheden (knutselwerk).



**Het is verboden om het toestel strijdig met de bestemming te gebruiken. Het elektrogereedschap dient alleen met originele toebehoren gebruikt te worden.**

## BESCHRIJVING VAN GRAFISCHE PAGINA'S

De onderstaande nummering heeft betrekking op de elementen van het toestel weergegeven op de grafische pagina's van deze gebruiksaanwijzing.

1. Slijpvoet
2. Schakelaar
3. Adapter
4. Klem
5. Stofafzuigmoer
6. Bevestigingsschroef met moer

\* Er kunnen verschillen tussen de afbeelding en het product voorkomen.

## BESCHRIJVING VAN DE GEBRUIKTE GRAFISCHE TEKENS



LET OP



WAARSCHUWING



MONTAGE / INSTELLINGEN



INFORMATIE

## UITRUSTING EN ACCESSOIRES

- |                                      |         |
|--------------------------------------|---------|
| 1. Verschillende werkstukken         | - 2 st. |
| 2. Schuurpapier (80#)                | - 5 st. |
| 3. Stofafzuigmoer met adapter + klem | - 1 set |
| 4. Zeskantsleutel                    | - 1 st. |

## WERKVOORBEREIDING

### KEUZE VAN WERKSTUK

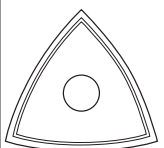

De onderstaande tabel bevat toepassingsvoorbeelden van werkstukken.

	Naam	Soort materiaal	Bestemming	Voorbeeld
	<b>Mesblad voor hout HCS</b>	Hout, houtafkomstige materialen, kunststoffen.	Afscheidingen en uitsparingen van hoeken en moeilijk bereikbare plaatsen, in de buurt van oppervlakte.	Uitsparingen in meubelplaten, afkorten van vloerlatten, uitsparingen bij vloerplaten.
	<b>Slijpvoet Delta</b>	Hout, houtafkomstige materialen, abrasieve materialen.	Slijpen in moeilijk bereikbare plaatsen en hoeken op harde ondergrond.	Verwijderen van mortel of lijm voor keramische tegels, slijpen van natuur hout, polijsten.

### SCHUURPAPIER PLAATSEN / VERVANGEN



Het slijpvoet beschikt over het montagesysteem op de zg. klitteband om het papier snel en makkelijk te kunnen vervangen. Afhankelijk van de soort bewerkte materiaal en het gewenste niveau van materiaalverwijdering kies het schuurpapier met de juiste korreligheid. Er kunnen allerlei soorten schuurpapier gebruikt worden, bv. ook schuurlijnen of polijstvlit.





**Gebruik alleen het juiste schuurpapier met openingen (geperforeerd).**





- Plaats het schuurpapier bij de slijpvoet (1).
- Plaats het schuurpapier zodat de openingen (a) met de openingen in de slijpvoet (1) overeenkomen.
- Druk het papier bij de slijpvoet (1) vast.
- Verzeker u zich dat de openingen in het schuurpapier en de slijpvoet overeenkomen, waardoor de optimale mogelijkheid van stofafzuiging ontstaat.
- Om het schuurpapier weg te nemen, grijp aan de ene kant en vervolgens trek (afb. A).



## BEVESTIGEN VAN WERKSTUKKEN



-  • Neem het eventueel gemonteerde werkstuk weg.
  - Met gebruik van zeskantsleutel draai de schroef (6) los, neem de moer weg en demonteer het werkstuk.
  - Plaats de werkstuk in de houvast zodat de klikverbinding van het toestel met houvast sluit.
  - Om het werk het meest aangenaam en veilig voor de bediener te maken, kan het werktuig op verschillende standen aangesloten worden (afb. B).
  - Monteer het werkstuk met de uitbuiging naar beneden gericht.
  - Bevestig het werktuig met de moer en schroef (6).
-  **Controleer de juiste montage van het werktuig. Onjuist of onzorgvuldig gemonteerd werkstuk kan tijdens de werkzaamheden afglijden en gevaar voor de bediener veroorzaken.**

## STOFAFVOER

-  **Stoffen van sommige materialen zoals: loodhoudende verven, sommige soorten hout, bv. eik of fagus of materialen met asbest kunnen gevaar voor de gezondheid vormen. Het is dus aangeraden om stofafvoersystemen, goede werkplek ventilatie en stofmaskers te gebruiken.**
-  Het toestel is voorzien van stofafzuigmoer, die naar een extern systeem van stofafzuig aangesloten dient te worden, bv. aan de stofzuiger voor verschillende soorten stof.
-  • Neem het eventueel gemonteerde werkstuk weg.
  - Plaats de stofafzuigmoer (5) en bevestig met de klem (4).
  - Sluit de afzuigslang van bv. stofzuiger aan de adapter (3) van de stofafzuigmoer (5) aan.
  - Monteer het werkstuk in de houvast.

## WERK / INSTELLINGEN

### AAN-/UITZETTEN

-  **De netwerkspanning moet met de spanning weergegeven op het typeplaatje overeenkomen.**
-  **Aanzetten** - plaats de schakelaar (2) in de positie I (afb. C).
- Uitzetten** – plaats de schakelaar (2) in de positie O.

 **Let op om de openingen voor de ventilatie van de motor niet af te dekken.**

### WERKBEREIK

-  Dankzij de oscillatiesnelheid 20000/min onder de hoek 2,8° kan het elektrogereedschap voor precieze werkzaamheden in kleine ruimtes en hoeken gebruikt worden.

### ZAGEN / SNIJDEN

-  **Gebruik alleen werkstukken die niet beschadigd en in goede staat zijn.**
- Alvorens met het zagen of snijden van hout, spaanplaten, hout afkomstige materialen ezv. te beginnen, controleer of ze geen vreemde delen zoals nagels, schroeven ezv. bevatten. Verwijder vreemde delen of gebruik het juiste mesblad om het te verwijderen. Uitsparingen kunnen alleen in zachte materialen, zoals hout, gipsplaten of dergelijke gemaakt worden. Het snijden van keramische tegels veroorzaakt het sneller verslijten van het werkstuk.**

### SLIJPEN

-  De werkefficiency tijdens het slijpen van de oppervlakte is in het bijzonder afhankelijk van de soort en kwaliteit van schuurpapier en de drukkracht tijdens de bewerking. Te grote druk verbetert de werkefficiency niet, maar veroorzaakt alleen maar het sneller verslijten van schuurpapier en kan de oorzaak van oververhitting van het elektrotoestel zijn. Werk met matig, gelijk drukkracht. Om de hoeken of randen in de moeilijk bereikbare plaatsen goed te slijpen, werk met de top of rand van de slijpschijf.
-  **Slijpwerkzaamheden dienen alleen met aangesloten stofafzuigsysteem gebeuren. Het is verboden om schuurpapier te gebruiken dat voor de bewerking van andere materialen gebruikt werd.**

## BEDIENING EN ONDERHOUD

 **Voordat met enige installatie-, regel-, bedienings- of herstelwerkzaamheden te beginnen, dient de aansluiting met de netspanning te worden onderbroken.**

-  • Het toestel dient altijd reinig te zijn.
- Gebruik geen water of andere vloeistoffen voor reiniging.
- Het toestel dient met een borstel of zacht materiaal gereinigd te worden.
- Reinig het werkstuk met gebruik van draadborstel.
- Reinig regelmatig de ventilatieopeningen, zodat het toestel niet oververhit raakt.
- Bij te grote vonkproductie op de commutator dient de staat van de koolborstels door een vakbekwame medewerker uitgevoerd te worden.
- Bewaar het toestel altijd op een droge plek en buiten bereik van kinderen.

### UITWISSELING VAN KOOLBORSTELS

 **Versleten (korter dan 5 mm), afgebrande of gebarsten koolborstels van de motor dienen onmiddellijk uitgewisseld te worden. Altijd dienen er beide borstels tegelijk uitgewisseld te worden. De uitwisseling dient door een vakbekwame persoon te gebeuren en met originele onderdelen.**

 **Allerlei soorten van stoornissen dienen door een geautoriseerde service dienst van de producent verwijderd te worden.**

## TECHNISCHE PARAMETERS

### TYPEPLAATJE

Multifunctioneel toestel	
Parameter	Waarde
Spanning	230 V AC
Frequentie	50 Hz
Kracht	180 W
Toerental op nul versnelling	20000 min <sup>-1</sup>
Oscillatiehoek	2,8°
Voetafmetingen	80 x 80 x 80 mm
Beveiligingsklasse	II
Massa	1,35 kg
Bouwjaar	2016

### GEGEVENS IN VERBAND MET LAWAAI EN TRILLINGEN

Akoestische druk niveau:  $L_p = 84 \text{ dB(A)}$   $K = 3 \text{ dB(A)}$

Akoestische kracht niveau:  $L_w = 95 \text{ dB(A)}$   $K = 3 \text{ dB(A)}$

Waarde van de trillingen versnelling:  $a_h = 9 \text{ m/s}^2$   $K = 1,5 \text{ m/s}^2$

## MILIEUBESCHERMING



Verwijder niet de elektrische gereedschappen samen met huishoudelijk afval.

Om aan de Europese richtlijn 2002/96/EG betreffende afgedankte elektrische en elektronische apparatuur en het nationale wetgeving te voldoen, moeten de elektrische gereedschappen worden gescheiden van ander afval en afgevoerd op een milieuvriendelijke manier, bv. door het afgeven naar een inzamelpunt. Recycling is een alternatief voor de verplichting om het apparaat terug te geven. Als alternatief voor het teruggeven van een elektrisch apparaat, de eigenaar is verplicht om de gebruikt apparaat naar een verzamelpunt te brengen, die zullen ervoor zorgen dat deze wordt hergebruikt in overeenstemming met de nationale wetgeving betreffende, commercieel en industrieel afval. Dit geldt niet voor accessoires en hulpmiddelen zonder elektrische componenten die zijn bijgeleverd met het apparaat.

\* Wijzigingen voorbehouden.

„Topex Groep Vennootschap met beperkte aansprakelijkheid [Grupa Topex Spółka z ograniczoną odpowiedzialnością]” Commanditaire Vennootschap [Spółka komandytowa] met zetel te Warszawa, ul. Pograniczna 2/4 (verder: „Topex Groep”) deelt u mede, dat alle auteursrechten op de inhoud van deze gebruiksaanwijzing (verder: „Gebruiksaanwijzing”), waaronder de tekst, geplaatste foto's, schema's, tekeningen, alsook de opbouw aan Topex Groep behoren en worden op basis van de Wet van 4 februari 1994 inzake auteursrechten en aanverwante rechten (Stb. 2006, Nr. 90, Pos. 631 met latere aanpassingen) beschermd. Kopiëren, bewerken, publiceren en modificeren voor handelsdoeleinden van deze Gebruiksaanwijzing alsook enkele delen ervan zonder schriftelijke toestemming van Topex Groep is strikt verboden en kan civielrechtelijke of strafrechtelijke vervolging als gevolg hebben.



