

РУКОВОДСТВО ПО ЭКСПЛУАТАЦИИ

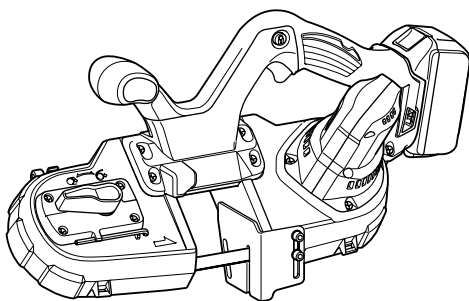

# Аккумуляторная ленточная пила

DPB181



014194

**ВАЖНАЯ ИНФОРМАЦИЯ:** Прочтите перед использованием.

## ТЕХНИЧЕСКИЕ ХАРАКТЕРИСТИКИ

Модель		DPB181
Макс. производительность резки	Круглая деталь	64 мм диам.
	Прямоугольная деталь	64 мм x 64 мм
Скорость подачи полотна		3,2 м/с
Размер полотна	Длина	835 мм
	Ширина	13 мм
	Толщина	0,5 мм
Общие размеры (Д x Ш x В)		468 мм x 197 мм x 233 мм
Вес нетто		3,2 кг
Номинальное напряжение		18 В пост. Тока

- Благодаря нашей постоянно действующей программе исследований и разработок, указанные здесь технические характеристики могут быть изменены без предварительного уведомления.
- Технические характеристики и аккумуляторный блок могут отличаться в зависимости от страны.
- Масса (с аккумуляторным блоком) в соответствии с процедурой EPTA 01.2003

END004-6

### Символы

Ниже приведены символы, используемые для электроинструмента. Перед использованием убедитесь, что вы понимаете их значение.



• Прочтите руководство по эксплуатации.

• Только для стран ЕС

Не выбрасывайте электрооборудование или аккумуляторы вместе с бытовым мусором!

В соответствии с европейскими директивами об утилизации электрического и электронного оборудования, о батареях и аккумуляторах, а также использованных батареях и аккумуляторах и их применении в соответствии с местными законами электрооборудование, батареи и аккумуляторы, срок эксплуатации которых истек, должны утилизироваться отдельно и передаваться для утилизации на предприятие, соответствующее применяемым правилам охраны окружающей среды.

ENE088-1

### Назначение

Данный инструмент предназначен для резки пластика и черного металла.

ENG905-1

### Шум

Типичный уровень взвешенного звукового давления (A), измеренный в соответствии с EN60745:

Уровень звукового давления ( $L_{pA}$ ): 78 дБ (A)

Погрешность (K): 1,5 дБ (A)

Уровень шума при выполнении работ может превышать 80 дБ (A).

### Используйте средства защиты слуха

ENG900-1

### Вибрация

Суммарное значение вибрации (сумма векторов по трем осям) определяется по следующим параметрам EN60745:

Рабочий режим: резка металла

Распространение вибрации ( $a_{h,CM}$ ): 2,5 м/с<sup>2</sup> или менее

Погрешность (K): 1,5 м/с<sup>2</sup>

ENG901-1

- Заявленное значение распространения вибрации измерено в соответствии со стандартной методикой испытаний и может быть использовано для сравнения инструментов.
- Заявленное значение распространения вибрации можно также использовать для предварительных оценок воздействия.

### ⚠ ПРЕДУПРЕЖДЕНИЕ:

- Распространение вибрации во время фактического использования электроинструмента может отличаться от заявленного значения в зависимости от способа применения инструмента.
- Обязательно определите меры безопасности для защиты оператора, основанные на оценке воздействия в реальных условиях использования (с учетом всех этапов рабочего цикла, таких как выключение инструмента, работа без нагрузки и включение).

Только для европейских стран

## Декларация о соответствии ЕС

**Makita заявляет, что следующее устройство (устройства):**

Обозначение устройства:

Аккумуляторная ленточная пила

Модель / тип: DPB181

**Соответствует (-ют) следующим директивам ЕС:**  
2006/42/ЕС

Изготовлены в соответствии со следующим стандартом или нормативными документами:

EN60745

Технический файл в соответствии с документом 2006/42/ЕС доступен по адресу:

Makita, Jan-Baptist Vinkstraat 2, 3070, Belgium

9.4.2013



000331

Ясуси Фукайа (Yasushi Fukaya)

Директор

Makita, Jan-Baptist Vinkstraat 2, 3070, Belgium

GEA006-2

## Общие рекомендации по технике безопасности для электроинструментов

**⚠ ПРЕДУПРЕЖДЕНИЕ** Ознакомьтесь со всеми инструкциями и рекомендациями по технике безопасности. Невыполнение инструкций и рекомендаций может привести к поражению электротоком, пожару и/или тяжелым травмам.

## Сохраните брошюру с инструкциями и рекомендациями для дальнейшего использования.

Термин "электроинструмент" в предупреждениях относится ко всему инструменту, работающему от сети или на аккумуляторах.

### Безопасность в месте выполнения работ

1. Рабочее место должно быть чистым и хорошо освещенным. Захламление и плохое освещение могут стать причиной несчастных случаев.
2. Не пользуйтесь электроинструментом во взрывоопасной атмосфере, например в присутствии легко воспламеняющихся жидкостей, газов или пыли. При работе

электроинструмента возникают искры, которые могут привести к воспламенению пыли или газов.

3. При работе с электроинструментом не допускайте детей или посторонних к месту выполнения работ. Не отвлекайтесь во время работы, так как это приведет к потере контроля над электроинструментом.

### Электробезопасность

4. Вилка электроинструмента должна соответствовать сетевой розетке. Никогда не вносите никаких изменений в конструкцию розетки. При использовании электроинструмента с заземлением не используйте переходники. Розетки и вилки, не подвергавшиеся изменениям, снижают риск поражения электрическим током.
5. Избегайте контакта участков тела с заземленными поверхностями, такими как трубы, радиаторы, батареи отопления и холодильники. При контакте тела с заземленными предметами увеличивается риск поражения электрическим током.
6. Не подвергайте электроинструмент воздействию дождя или влаги. Попадание воды в электроинструмент повышает риск поражения электрическим током.
7. Аккуратно обращайтесь со шнуром питания. Никогда не используйте шнур питания для переноски, перемещения или извлечения вилки из розетки. Располагайте шнур на расстоянии от источников тепла, масла, острых краев и движущихся деталей. Поврежденные или запутанные сетевые шнуры увеличивают риск поражения электрическим током.
8. При использовании электроинструмента вне помещения используйте удлинитель, подходящий для этих целей. Использование соответствующего шнура снижает риск поражения электрическим током.
9. Если электроинструмент приходится эксплуатировать в сыром месте, используйте линию электропитания, которая защищена прерывателем, срабатывающим при замыкании на землю (GFCI). Использование GFCI снижает риск поражения электротоком.

### Личная безопасность

10. При использовании электроинструмента будьте бдительны, следите за тем, что вы делаете, и руководствуйтесь здравым смыслом. Не пользуйтесь электроинструментом, если вы устали, находитесь под воздействием наркотиков,

- алкоголя или лекарственных препаратов. Даже мгновенная невнимательность при использовании электроинструмента может привести к серьезной травме.
11. **Используйте средства индивидуальной защиты. Обязательно надевайте защитные очки.** Такие средства индивидуальной защиты, как респиратор, защитная нескользящая обувь, каска или наушники, используемые в соответствующих условиях, позволяют снизить риск получения травмы.
  12. **Не допускайте случайного включения устройства. Прежде чем подсоединять инструмент к источнику питания и/или аккумуляторной батарее, поднимать или переносить инструмент, убедитесь, что переключатель находится в выключенном положении.** Переноска электроинструмента с пальцем на выключателе или подача питания на инструмент с включенным выключателем может привести к несчастному случаю.
  13. **Перед включением электроинструмента снимите с него все регулировочные инструменты и гаечные ключи.** Гаечный или регулировочный ключ, оставшийся закрепленным на вращающейся детали, может привести к травме.
  14. **При эксплуатации устройства не тянитесь. Всегда сохраняйте устойчивое положение и равновесие.** Это позволит лучше управлять электроинструментом в непредвиденных ситуациях.
  15. **Одевайтесь соответствующим образом. Не надевайте свободную одежду или украшения.** Ваши волосы, одежда и перчатки должны всегда находиться на расстоянии от вращающихся деталей. Свободная одежда, покраснение или длинные волосы могут попасть в движущиеся детали устройства.
  16. **Если имеются устройства для подключения пылесборника или вытяжки, убедитесь, что они подсоединены и правильно используются.** Использование пылесборника снижает вероятность возникновения рисков, связанных с пылью.
- Использование и уход за электроинструментом**
17. **Не прилагайте излишних усилий к электроинструменту. Используйте инструмент, соответствующий выполняемой вами работе.** Правильно подобранный электроинструмент позволит выполнить работу лучше и безопаснее с производительностью, на которую он рассчитан.
  18. **Не пользуйтесь электроинструментом с неисправным выключателем.** Любой электроинструмент с неисправным выключателем опасен и должен быть отремонтирован.
  19. **Перед выполнением регулировок, сменой принадлежностей или хранением электроинструмента всегда отключайте его от источника питания и/или от аккумулятора.** Такие превентивные меры предосторожности снижают риск случайного включения электроинструмента.
  20. **Храните электроинструменты в местах, недоступных для детей, и не позволяйте лицам, не знакомым с работой такого инструмента или не прочитавшим данные инструкции, пользоваться им.** Электроинструмент опасен в руках неопытных пользователей.
  21. **Выполняйте техническое обслуживание электроинструментов. Убедитесь в соосности, отсутствии деформаций движущихся узлов, поломок каких-либо деталей или других дефектов, которые могут повлиять на работу электроинструмента.** Если инструмент поврежден, отремонтируйте его перед использованием. Большое число несчастных случаев происходит из-за плохого ухода за электроинструментом.
  22. **Режущий инструмент всегда должен быть острым и чистым.** Соответствующее обращение с режущим инструментом, имеющим острые режущие кромки, делает его менее подверженным деформациям, что позволяет лучше управлять им.
  23. **Используйте электроинструмент, принадлежности, приспособления и насадки в соответствии с данными инструкциями и в целях, для которых он предназначен, учитывая при этом условия и вид выполняемой работы.** Использование электроинструмента не по назначению может привести к возникновению опасной ситуации.
- Использование электроинструмента, работающего на аккумуляторах, и уход за ним**
24. **Заряжайте аккумулятор только зарядным устройством, указанным изготовителем.** Зарядное устройство, подходящее для одного типа аккумуляторов, может привести к пожару при его использовании с другим аккумуляторным блоком.
  25. **Используйте электроинструмент только с указанными аккумуляторными блоками.** Использование других аккумуляторных блоков может привести к травме или пожару.
  26. **Когда аккумуляторный блок не используется, храните его отдельно от металлических предметов, таких как скрепки, монеты, ключи, гвозди, шурупы или другие небольшие металлические предметы, которые могут**

привести к закорачиванию контактов аккумуляторного блока между собой.Закорачивание контактов аккумуляторного блока может привести к ожогам или пожару.

27. При неправильном обращении из аккумуляторного блока может потечь жидкость. Избегайте контакта с ней. В случае контакта с кожей промойте место контакта обильным количеством воды. В случае попадания в глаза, обратитесь к врачу. Жидкость из аккумуляторного блока может вызвать раздражение или ожоги.

#### Обслуживание

28. Обслуживание электроинструмента должно проводиться только квалифицированным специалистом по ремонту и только с использованием идентичных запасных частей. Это позволит обеспечить безопасность электроинструмента.
29. Следуйте инструкциям по смазке и замене принадлежностей.
30. Ручки инструмента всегда должны быть сухими и чистыми и не должны быть измазаны маслом или смазкой.

GEB065-2

## ПРАВИЛА ТЕХНИКИ БЕЗОПАСНОСТИ ПРИ ЭКСПЛУАТАЦИИ АККУМУЛЯТОРНОЙ ПЕРЕНОСНОЙ ЛЕНТОЧНОЙ ПИЛЫ

1. Если при выполнении работ существует риск контакта режущего инструмента со скрытой электропроводкой, держите электроинструмент за специально предназначенные изолированные поверхности. Контакт с проводом под напряжением приведет к тому, что металлические детали инструмента также будут под напряжением, что приведет к поражению оператора электрическим током.
2. Используйте только те полотна, которые указаны в разделе “ТЕХНИЧЕСКИЕ ХАРАКТЕРИСТИКИ”.
3. Перед эксплуатацией тщательно осмотрите диск и убедитесь в отсутствии трещин или повреждений. Немедленно замените треснувший или поврежденный диск.
4. Надежно закрепите обрабатываемую деталь. При распиливании пачки или стопки деталей предварительно убедитесь, что все детали надежно закреплены друг с другом.

5. Распиливание деталей, покрытых маслом, может привести к внезапному соскакиванию полотна. Перед распиливанием удалите излишки масла с детали.
6. Не используйте смазочно-охлаждающую жидкость в качестве смазки для резки. Используйте только воск для пиления компании Makita.
7. Не надевайте перчатки во время работы.
8. Крепко держите инструмент обеими руками.
9. Руки должны находиться на расстоянии от вращающихся деталей.
10. При резке металла остерегайтесь летящих горячих искр.
11. Не оставляйте работающий инструмент без присмотра.
12. Сразу после окончания работ не прикасайтесь к полотну или разрезаемой детали. Они могут быть очень горячими, что приведет к ожогам кожи.

## СОХРАНИТЕ ДАННЫЕ ИНСТРУКЦИИ.

### ⚠️ПРЕДУПРЕЖДЕНИЕ:

НЕ ДОПУСКАЙТЕ, чтобы удобство или опыт эксплуатации данного устройства (полученный от многократного использования) доминировали над строгим соблюдением правил техники безопасности при обращении с этим устройством. НЕПРАВИЛЬНОЕ ИСПОЛЬЗОВАНИЕ инструмента или несоблюдение правил техники безопасности, указанных в данном руководстве, может привести к тяжелой травме.

ENC007-11

## ВАЖНЫЕ ИНСТРУКЦИИ ПО ТЕХНИКЕ БЕЗОПАСНОСТИ

### ДЛЯ АККУМУЛЯТОРНОГО БЛОКА

1. Перед использованием аккумуляторного блока прочитайте все инструкции и предупреждающие надписи на (1) зарядном устройстве, (2) аккумуляторном блоке и (3) инструменте, работающем от аккумуляторного блока.
2. Не разбирайте аккумуляторный блок.
3. Если время работы аккумуляторного блока значительно сократилось, немедленно прекратите работу. В противном случае, может возникнуть перегрев блока, что приведет к ожогам и даже к взрыву.

4. В случае попадания электролита в глаза, промойте их обильным количеством чистой воды и немедленно обратитесь к врачу. Это может привести к потере зрения.
5. Не замыкайте контакты аккумуляторного блока между собой:
  - (1) Не прикасайтесь к контактам какими-либо токопроводящими предметами.
  - (2) Не храните аккумуляторный блок в контейнере вместе с другими металлическими предметами, такими как гвозди, монеты и т. п.
  - (3) Не допускайте попадания на аккумуляторный блок воды или дождя.
- Замыкание контактов аккумуляторного блока между собой может привести к возникновению большого тока, перегреву, возможным ожогам и даже разрыву блока.
6. Не храните инструмент и аккумуляторный блок в местах, где температура может достигать или превышать 50 ° C (122 ° F).
7. Не бросайте аккумуляторный блок в огонь, даже если он сильно поврежден или полностью вышел из строя. Аккумуляторный блок может взорваться под действием огня.
8. Не роняйте и не ударяйте аккумуляторный блок.
9. Не используйте поврежденный аккумуляторный блок.
10. На содержащиеся в устройстве литий-ионные аккумуляторы распространяются требования законодательства об опасных грузах.

В случае коммерческих перевозок, например третьими сторонами, транспортно-экспедиционными агентствами, необходимо соблюдать требования к упаковке и маркировке.

При подготовке объекта транспортировки обязательна консультация с экспертом по опасным материалам. Необходимо также соблюдать национальные правила и нормы, которые могут быть более детальными.

Изолируйте или заклеивайте скотчем открытые контакты и упаковывайте аккумулятор так, чтобы он не перемещался внутри упаковки.
11. Выполняйте требования местного законодательства относительно утилизации аккумуляторного блока.

**⚠ ПРЕДУПРЕЖДЕНИЕ: Используйте только оригинальные аккумуляторы Makita.**

Использование неоригинальных аккумуляторов Makita либо аккумуляторов, в конструкцию которых были внесены изменения, может привести к взрыву аккумулятора, пожару, травмам и повреждению имущества. Кроме того, это приведет к аннулированию гарантии на инструмент и зарядное устройство Makita.

**Советы по обеспечению максимального срока службы аккумуляторного блока**

1. Заряжайте аккумуляторный блок до того, как он полностью разрядится.

В случае потери мощности при эксплуатации инструмента, прекратите работу и зарядите аккумуляторный блок.
2. Никогда не заряжайте полностью заряженный аккумуляторный блок.

Перезарядка сокращает срок службы блока.
3. Заряжайте аккумуляторный блок при комнатной температуре в пределах от 10 ° C до 40 ° C (от 50 ° F до 104 ° F). Перед зарядкой дайте горячему аккумуляторному блоку остыть.
4. Заряжайте аккумуляторный блок, если он не используется в течение длительного времени (более шести месяцев).

**СОХРАНИТЕ ДАННЫЕ  
ИНСТРУКЦИИ.**

## ОПИСАНИЕ ФУНКЦИОНИРОВАНИЯ

### ⚠ ПРЕДУПРЕЖДЕНИЕ:

- Перед регулировкой или проверкой функционирования всегда отключайте инструмент и вынимайте блок аккумуляторов.

### Установка или снятие блока аккумуляторов

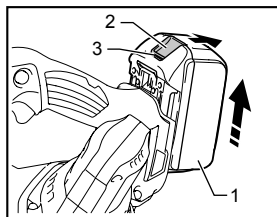

014186

1. Блок аккумулятора
2. Кнопка
3. Красный индикатор

### ⚠ ПРЕДУПРЕЖДЕНИЕ:

- Обязательно выключайте инструмент перед установкой и извлечением аккумуляторного блока.
- При установке или снятии аккумуляторного блока надежно удерживайте инструмент и аккумуляторный блок. Иначе инструмент или аккумуляторный блок могут выскользнуть из рук, что может привести к травмам или повреждению инструмента и аккумуляторного блока.

Для снятия аккумуляторного блока нажмите кнопку на лицевой стороне и извлеките блок.

Для установки аккумуляторного блока совместите выступ блока с пазом в корпусе и задвиньте его на место. Устанавливайте блок до упора так, чтобы он зафиксировался на месте с небольшим щелчком. Если вы можете видеть красный индикатор на верхней части клавиши, аккумуляторный блок не полностью установлен на месте.

### ⚠ ПРЕДУПРЕЖДЕНИЕ:

- Обязательно устанавливайте аккумуляторный блок до конца, чтобы красный индикатор не был виден. В противном случае аккумуляторный блок может выпасть из инструмента и нанести травму вам или другим людям.
- Не прилагайте чрезмерных усилий при установке аккумуляторного блока. Если блок не двигается свободно, значит он вставлен неправильно.

## Система защиты аккумуляторной батареи (ионно-литиевый аккумуляторный блок со звездочкой)

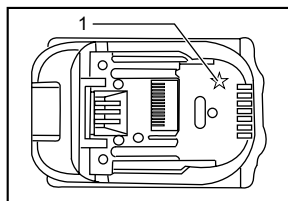

1. Звездочка

012128

В ионно-литиевых аккумуляторных блоках со звездочкой предусмотрена система защиты. Она автоматически отключает питание для продления срока службы аккумуляторного блока.

Инструмент автоматически остановится во время работы при возникновении указанных ниже ситуаций:

- Перегрузка:  
Из-за способа эксплуатации инструмент потребляет очень большое количество тока. В этом случае отпустите курковый переключатель на инструменте и прекратите использование, повлекшее перегрузку инструмента. Затем снова нажмите на курковый выключатель для перезапуска.  
Если инструмент не включается, значит, перегрелся аккумуляторный блок. В этом случае дайте ему остыть перед повторным нажатием на курковый выключатель.
- Низкое напряжение аккумуляторной батареи:  
Уровень оставшегося заряда аккумулятора слишком низкий и инструмент не работает. В этом случае снимите и зарядите аккумуляторный блок.

## Действие выключателя

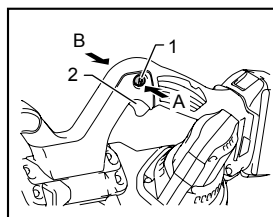

1. Кнопка блокировки куркового выключателя
2. Курковый выключатель

014187

### **⚠️ ПРЕДУПРЕЖДЕНИЕ:**

- Перед установкой аккумуляторного блока в инструмент обязательно убедитесь, что его курковый выключатель нормально работает и возвращается в положение "OFF" (ВЫКЛ.) при отпускании.

Для предотвращения случайного нажатия курковый выключатель оборудован блокирующей кнопкой.

Для включения инструмента нажмите на блокирующую кнопку со стороны В и нажмите на курковый выключатель.

Для выключения инструмента отпустите курковый выключатель. После использования обязательно нажимайте на блокирующую кнопку куркового выключателя со стороны А.

### **Включение лампы**

### **⚠️ ПРЕДУПРЕЖДЕНИЕ:**

- Не смотрите непосредственно на свет или источник света.

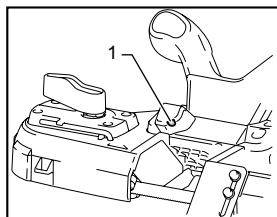

1. Лампа

014188

Нажмите на триггерный переключатель для включения лампы.

Лампа будет светиться до тех пор, пока нажат триггерный переключатель. Лампа гаснет сразу после отпущения переключателя.

### **УВЕДОМЛЕНИЕ:**

- Не допускайте ударных воздействий на лампу, т. к. это может привести к ее повреждению или сокращению срока службы.
- Используйте сухую ткань для очистки грязи с линзы лампы. Следите за тем, чтобы не поцарапать линзу лампы, так как это может уменьшить освещение.
- Не используйте растворитель или бензин для чистки лампы. Эти химические вещества могут привести к повреждению лампы.

## **МОНТАЖ**

### **⚠️ ПРЕДУПРЕЖДЕНИЕ:**

- Перед проведением каких-либо работ с инструментом всегда проверяйте, что инструмент отключен, а блок аккумуляторов снят.

### **Установка или снятие полотна**

### **⚠️ ПРЕДУПРЕЖДЕНИЕ:**

- Масло на полотне может привести к его проскальзыванию или неожиданному соскакиванию полотна. Перед установкой полотна удалите излишки масла при помощи ткани.
- При работе с полотном обязательно надевайте защитные перчатки.
- Соблюдайте осторожность при обращении с полотном, чтобы не допустить порезов об острые зубья полотна.
- Проверая движение полотна, не приближайте его к себе.
- При повороте рычага натяжения полотна по часовой стрелке для ослабления натяжения полотна направляйте инструмент вниз, так как полотно может неожиданно выскочить.

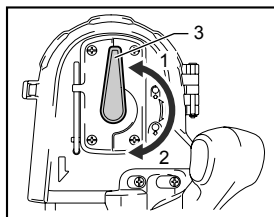

1. Затянуть
2. Ослабить
3. Рычаг

014189

### **Установка полотна:**

1. Чтобы ослабить шкив, поверните рычаг натяжения полотна по часовой стрелке до упора.
2. Стрелки на полотне и на шкивах должны быть обращены в одну сторону.

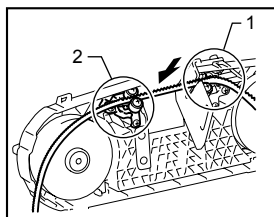

1. Нижний держатель
2. Верхний держатель

014190

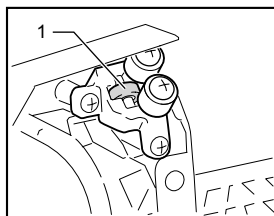

1. Нижний подшпигник

014236



- Вставьте сторону полотна без зубьев в верхний и нижний держатели. Убедитесь, что полотно в верхнем и нижнем держателях касается нижних подшипников.

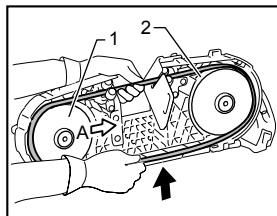

014947

- Диск
- Резиновый ремень

- Нажимая на среднюю часть полотна, установите его на шкив. Для облегчения этой операции сдвиньте шкив в сторону А.
- Аналогичным образом установите полотно на второй шкив.
- Поместите край полотна на резиновый ремень.
- Удерживая полотно, поверните рычаг натяжения полотна против часовой стрелки до упора. Это обеспечит правильное натяжение полотна.

Убедитесь, что полотно правильно расположено на шкивах.

Включите и выключите инструмент два-три раза, чтобы убедиться, что полотно правильно перемещается на шкивах.

Для снятия лезвия выполните процедуру установки в обратном порядке.

### Регулировка положения стопорной пластины

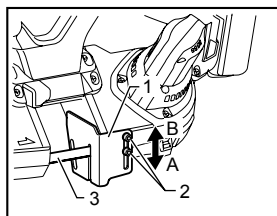

014192

- Стопорная пластина
- Винты
- Диск

При нормальной работе стопорная пластина должна полностью выступать в сторону А.

Когда, при завершении пиления, стопорная пластина упрется в препятствие, такое как стена и т. п., ослабьте два винта и сдвиньте ее в сторону В, как показано на рисунке.

После перемещения пластины надежно зафиксируйте ее, затянув два винта.

### Крючок (дополнительное приспособление)

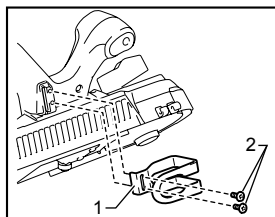

014196

- Крючок
- Винты

Крючок служит для подвешивания инструмента. Вешайте инструмент на трубные тиски или другой подходящий и надежно закрепленный предмет.

Чтобы установить крючок, вставьте его в паз и затяните двумя винтами.

## ЭКСПЛУАТАЦИЯ

### ⚠️ ПРЕДУПРЕЖДЕНИЕ:

- Обязательно держите инструмент за переднюю и заднюю рукоятки. Запрещается держать инструмент за корпус или ограждения.** Руки могут соскользнуть и коснуться полотна. Прикосновение к полотну может привести к травме.
- При включении/выключении и во время работы крепко держите инструмент. В противном случае инструмент может упасть и привести к травме.

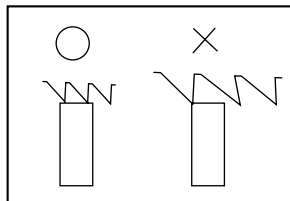

007316

Чтобы обеспечить стабильное резание, в разрезе должно находиться не менее двух зубьев.

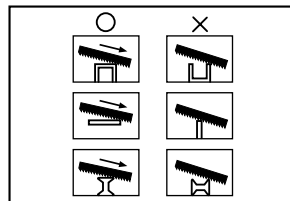

004747

Выберите соответствующее положение распила вашей детали, воспользовавшись для справки рисунками.

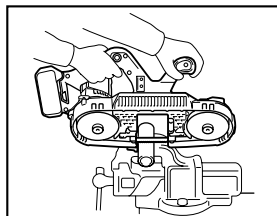

014195

Держите инструмент двумя руками как показано на рисунке.

Прежде чем включать инструмент, обязательно убедитесь, что стопорная пластина касается детали, а полотно не касается детали.

Включите инструмент и дождитесь набора полной скорости пилы. Аккуратно опускайте полотно на распиливаемую деталь. Собственный вес инструмента или легкое нажатие на инструмент достаточны для создания адекватного давления для распила. Не прилагайте излишних усилий к электроинструменту.

По достижении конца распила ослабьте давление на инструмент и слегка приподнимите его, чтобы он не упал на распиливаемую деталь.

#### УВЕДОМЛЕНИЕ:

- Излишнее давление на инструмент или перегибание полотна могут привести к косому распилу или поломке полотна.
- Если инструмент не будет использоваться длительное время, необходимо снять с него пильное полотно.
- Если инструмент эксплуатировался непрерывно до разряда блока аккумуляторов, сделайте перерыв на 15 минут перед началом работы с заряженным аккумулятором.

#### Смазка для пиления

##### ⚠️ ПРЕДУПРЕЖДЕНИЕ:

- Никогда не используйте смазочное масло и не наносите слишком большое количество воска на полотно. Это может привести к проскальзыванию полотна или его неожиданному соскакиванию.
- При распиливании деталей из чугуна не используйте какую-либо смазку для пиления.

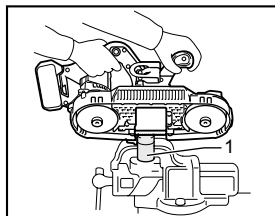

014193

1. Воск для пиления

При распиливании металла в качестве вещества для смазки используйте воск для пиления компании Makita. Чтобы нанести воск для пиления на зубья полотна, снимите крышку воска для пиления, включите инструмент и разрежьте воск для пиления, как показано на рисунке.

## ТЕХОБСЛУЖИВАНИЕ

### ⚠️ ПРЕДУПРЕЖДЕНИЕ:

- Перед проведением проверки или работ по техобслуживанию, всегда проверяйте, что инструмент выключен, а блок аккумуляторов вынут.

#### Чистка

### ⚠️ ПРЕДУПРЕЖДЕНИЕ:

- Запрещается использовать бензин, лигроин, растворитель, спирт и т.п. Это может привести к изменению цвета, деформации и появлению трещин.
- Воск и опилки на ободу могут привести к проскальзыванию или неожиданному соскакиванию полотна. Для удаления воска и опилок с обода используйте сухую ткань.

После использования удалите воск, опилки и пыль с инструмента, обода шкивов и полотна.

#### Замена ободов на шкивах

Если полотно проскальзывает или не центрируется из-за сильного износа ободов, замените ободы.

Для обеспечения БЕЗОПАСНОСТИ и НАДЕЖНОСТИ оборудования, ремонт, любое другое техобслуживание или регулировку необходимо производить в уполномоченных сервис-центрах Makita, с использованием только сменных частей производства Makita.

## ДОПОЛНИТЕЛЬНЫЕ ПРИНАДЛЕЖНОСТИ

### ⚠ ПРЕДУПРЕЖДЕНИЕ:

- Эти принадлежности или насадки рекомендуется использовать вместе с вашим инструментом Makita, описанным в данном руководстве. Использование каких-либо других принадлежностей или насадок может представлять опасность получения травм. Используйте принадлежность или насадку только по указанному назначению.

Если вам необходимо содействие в получении дополнительной информации по этим принадлежностям, свяжитесь со своим местным сервис-центром Makita.

- Оригинальный аккумулятор и зарядное устройство Makita
- Пильные полотна
- Шестигранный ключ 4
- Воск для пиления
- Крючок
- Кожух шкивов

### УВЕДОМЛЕНИЕ:

Открывая кожух шкивов, откройте и отсоедините оба крючка одновременно. Если открыть только один крючок, кожух шкивов может треснуть.

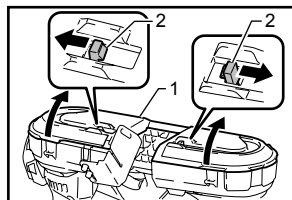

1. Крышка диска
2. Крючок

015806

### Примечание:

- Некоторые элементы списка могут входить в комплект инструмента в качестве стандартных приспособлений. Они могут отличаться в зависимости от страны.

**Makita** Jan-Baptist Vinkstraat 2, 3070, Belgium  
**Makita Corporation** Anjo, Aichi, Japan