

# GRAPHITE

- PL** WYRZYNARKA
- GB** JIGSAW
- RU** ЛОБЗИК
- UA** ЕЛЕКТРОЛОБЗИК
- HU** SZÚRÓFŰRÉS
- RO** MASINA DE DECUPAT
- DE** SCHWEIFSÄGE
- LT** SIAURAPJŪKLIS
- LV** FIGŪRZĀĢIS
- EE** TIKKSAAG
- BG** АЖУРНА ДЪРВООБРАБОТВАЩА МАШИНА
- CZ** KMITACÍ PÍLA
- SK** PRIAMOČIARA PÍLA
- SI** VBODNA ŽAGA
- GR** ΣΕΓΑ
- SR** (RUČNA) TESTERA
- HR** UBODNA PILA
- ES** SIERRA DE CALAR
- IT** SEGNETTO ALTERNATIVO
- NL** DECOUPEERZAAG (FIGUURZAAG)
- FR** SCIE À LAME (SCIE SAUTEUSE)

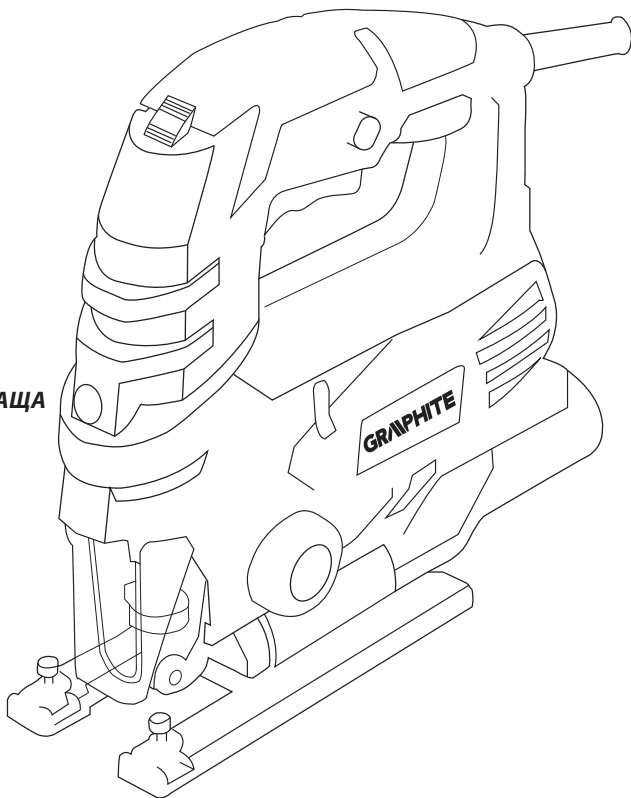

**10\*** LAT  
DOSTĘPNOŚCI  
CZĘŚCI ZAMIENNYCH

Sprawdź dostępność  
części zamiennych  
do tego produktu

skanując kod QR  
lub wchodząc na  
[gtxservice.pl](http://gtxservice.pl)



**58G077**





<b>PL</b>	<b>INSTRUKCJA OBSŁUGI</b> .....	<b>6</b>
<b>GB</b>	<b>INSTRUCTION MANUAL</b> .....	<b>11</b>
<b>DE</b>	<b>BETRIEBSANLEITUNG</b> .....	<b>14</b>
<b>RU</b>	<b>РУКОВОДСТВО ПО ЭКСПЛУАТАЦИИ</b> .....	<b>17</b>
<b>UA</b>	<b>ІНСТРУКЦІЯ З ЕКСПЛУАТАЦІЇ</b> .....	<b>21</b>
<b>HU</b>	<b>HASZNÁLATI UTASÍTÁS</b> .....	<b>24</b>
<b>RO</b>	<b>INSTRUCTIUNI DE DESERVIRE</b> .....	<b>28</b>
<b>CZ</b>	<b>INSTRUKCE K OBSLUZE</b> .....	<b>31</b>
<b>SK</b>	<b>NÁVOD NA OBSLUHU</b> .....	<b>34</b>
<b>SI</b>	<b>NAVODILA ZA UPORABO</b> .....	<b>37</b>
<b>LT</b>	<b>APTARNAVIMO INSTRUKCIJA</b> .....	<b>40</b>
<b>LV</b>	<b>LIETOŠANAS INSTRUKCIJA</b> .....	<b>43</b>
<b>EE</b>	<b>KASUTUSJUHEND</b> .....	<b>46</b>
<b>BG</b>	<b>ИНСТРУКЦИЯ ЗА ОБСЛУЖВАНЕ</b> .....	<b>49</b>
<b>HR</b>	<b>UPUTE ZA UPOTREBU</b> .....	<b>53</b>
<b>SR</b>	<b>UPUTSTVO ZA UPOTREBU</b> .....	<b>56</b>
<b>GR</b>	<b>ΟΔΗΓΙΕΣ ΧΡΗΣΗΣ</b> .....	<b>59</b>
<b>ES</b>	<b>INSTRUCCIONES DE USO</b> .....	<b>63</b>
<b>IT</b>	<b>MANUALE PER L'USO</b> .....	<b>66</b>
<b>NL</b>	<b>GEBRUIKSAANWIJZING</b> .....	<b>69</b>
<b>FR</b>	<b>MANUEL D'INSTRUCTION</b> .....	<b>72</b>

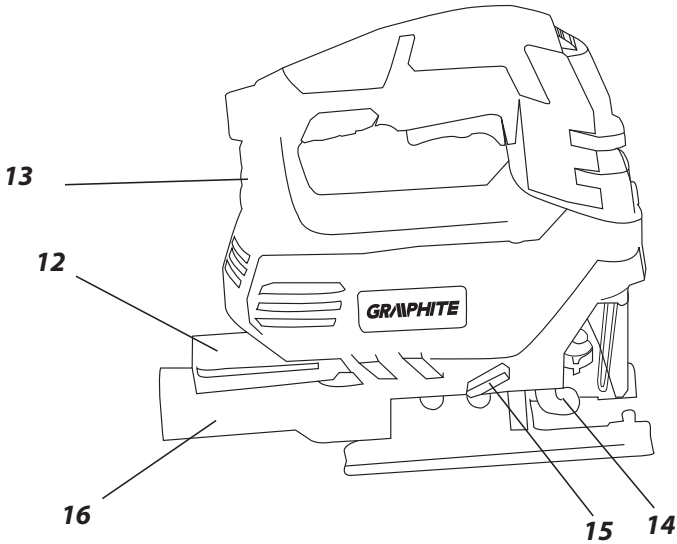
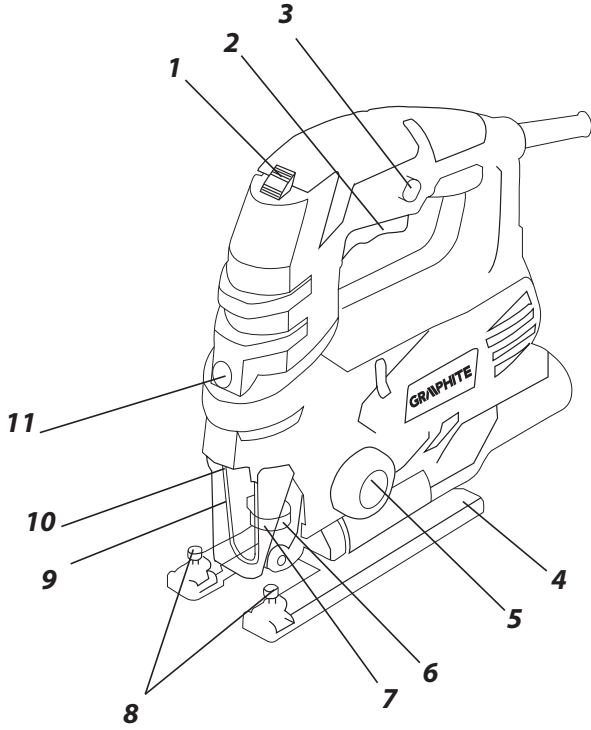

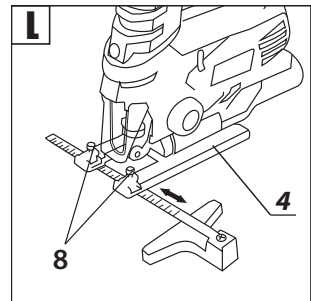
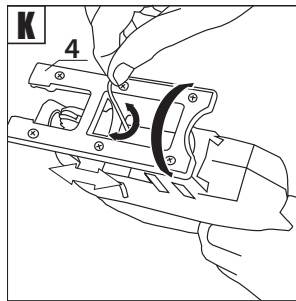
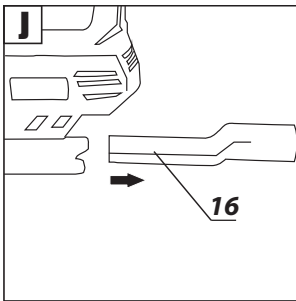
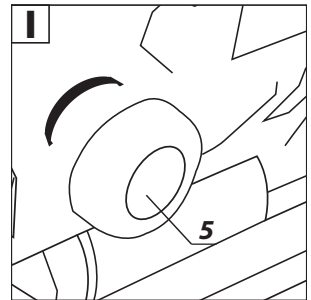
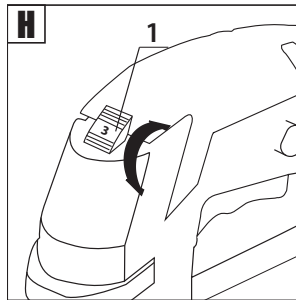
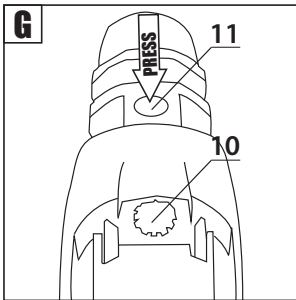
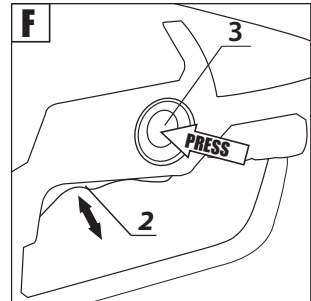
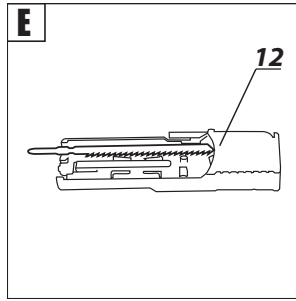
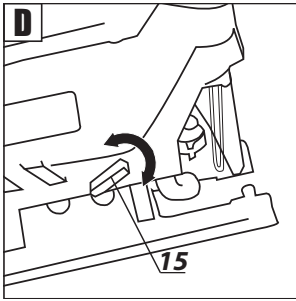
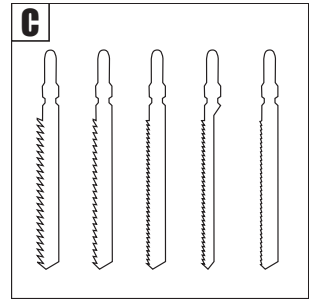
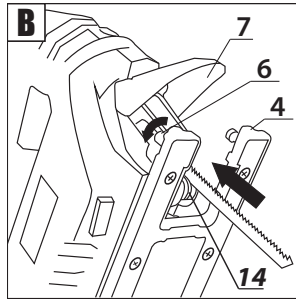
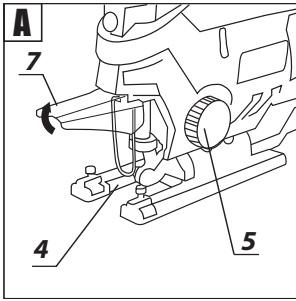

**PL INSTRUKCJA ORYGINALNA  
(OBSŁUGI)**

**PILARKA BRZESZCZOTOWA  
(WYRZYNARKA)**

**58G077**

UWAGA: PRZED PRZYSTĄPIENIEM DO UŻYTKOWANIA ELEKTRONARZĘDZIA NALEŻY UWAGNIE PRZECZYTAĆ NINIEJSZĄ INSTRUKCJĘ I ZACHOWAĆ JĄ DO DALSZEGO WYKORZYSTANIA.

**SZCZEGÓŁOWE PRZEPISY BEZPIECZEŃSTWA**

- **Podczas wykonywania prac, przy których narzędzie robocze mogłoby natrafić na ukryte przewody elektryczne lub na własny przewód zasilający, elektronarzędzie należy trzymać za izolowane powierzchnie rękojeści.** Kontakt z przewodem sieci zasilającej może spowodować pojawienie się napięcia na częściach metalowych elektronarzędzia, co mogłoby spowodować porażenie prądem elektrycznym.
- **Ręce należy trzymać w odległości bezpiecznej od zakresu cięcia. Nie wsuwać ich pod obrabiany przedmiot.** Przy kontakcie z brzeszczotem istnieje niebezpieczeństwo zranienia się.
- **Po zakończeniu prac należy wyrzynarkę wyłączyć. Brzeszczot można wyjąć z obrabianego materiału wtedy, gdy znajduje się on w bezruchu.** W ten sposób unikamy odrzutu i można bezpiecznie odłożyć elektronarzędzie.
- **Należy stosować wyłącznie nieuszkodzone brzeszczoty, znajdujące się w nienagannym stanie technicznym.** Wygięte, nieostre brzeszczoty mogą się złamać dodatkowo mogą mieć wpływ na linię cięcia, a także mogą spowodować lub przyczynić się do odrzutu.
- **Pyły niektórych gatunków drewna, lub niektórych rodzajów metalu mogą stanowić zagrożenie dla zdrowia, a także wywoływać reakcje alergiczne, schorzenia dróg oddechowych lub prowadzić do zachorowań na raka.**
  - W czasie cięcia, należy używać masek przeciwpyłowych, w celu zabezpieczenia dróg oddechowych przed pyłem z cięcia.
  - Należy stosować odsysanie pyłu podczas cięcia drewna.
  - Należy zawsze dbać o dobrą wentylację stanowiska pracy.
- **Wyrzynarką nie wolno przecinać rur wodociągowych.** Przecięcie rury powoduje szkody rzeczowe lub może spowodować porażenie elektryczne.
- Aby uniknąć przecinania gwoździ, śrub i innych twardych przedmiotów przed rozpoczęciem pracy należy skontrolować dokładnie obrabiany materiał.
- Nie wolno przecinać materiału, którego wymiary (grubość) przekraczają wymiary podane w danych technicznych.
- Wyrzynarkę należy trzymać dłońmi zamkniętą.
- Przed naciśnięciem włącznika upewnić się czy wyrzynarka nie dotyka do materiału.
- Nie wolno dotykać ręką elementów będących w ruchu.
- Nie wolno odkładać wyrzynarki, jeśli ta nadal jest w ruchu. Nie wolno włączać wyrzynarki przed uchwyceniem jej ręką.
- **Nie należy dotykać brzeszczotu lub obrabianego materiału tuż po zakończeniu pracy.** Elementy te mogą być silnie rozgrzane i mogą spowodować oparzenie.
- W przypadku stwierdzenia nietypowego zachowania elektronarzędzia lub wydawania dziwnych odgłosów natychmiast wyłączyć i wyjąć wtyczkę z gniazda zasilającego.
- W celu zapewnienia właściwego chłodzenia otwory wentylacyjne w obudowie wyrzynarki powinny być odsłonięte.

- Przed podłączeniem wyrzynarki do gniazda zasilania zawsze należy upewnić się czy napięcie sieci jest zgodne z napięciem podanym na tabliczce znamionowej urządzenia.
- Przed połączeniem wyrzynarki, każdorazowo sprawdzać przewód zasilający, w razie stwierdzenia uszkodzenia zlecić wymianę w uprawnionym warsztacie.
- Przewód zasilający wyrzynarki zawsze powinien znajdować się po stronie bezpiecznej nie narażony na przypadkowe uszkodzenie przez działające elektronarzędzie.

**UWAGA!** Urządzenie służy do pracy wewnątrz pomieszczeń.

Mimo zastosowania konstrukcji bezpiecznej z samego założenia, stosowania środków zabezpieczających i dodatkowych środków ochronnych, zawsze istnieje ryzyko szcążkowe doznania urazów podczas pracy.

Objaśnienie zastosowanych piktogramów:

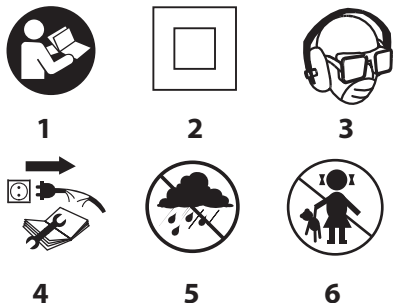

1. Przeczytaj instrukcję obsługi, przestrzegaj ostrzeżeń i warunków bezpieczeństwa w niej zawartych.
2. Urządzenie z izolacją klasy drugiej
3. Używaj środki ochrony osobistej (gogle ochronne, ochronniki słuchu, maskę przeciwpyłową)
4. Odłącz przewód zasilający przed rozpoczęciem czynności obsługowych lub naprawczych.
5. Chronić przed deszczem
6. Nie dopuszczaj dzieci do narzędzia

**BUDOWA I ZASTOSOWANIE**

Wyrzynarka jest elektronarzędziem typu ręcznego z izolacją II klasy. Jest ona napędzana jednofazowym silnikiem komutatorowym. Urządzenie przeznaczone jest do wykonywania prostego cięcia rozdzielającego, cięcia krzywoliniowego oraz wycięć w drewnie, materiałach drewnopochodnych oraz tworzywach sztucznych i metalach (pod warunkiem zastosowania odpowiedniego brzeszczotu).

Obszary jej użytkowania to wykonawstwo prac remontowo - budowlanych oraz wszelkich prac z zakresu samodzielnej działalności amatorskiej (majsterkowanie).



**Nie wolno używać elektronarzędzia niezgodnie z jego przeznaczeniem.**

**OPIS STRON GRAFICZNYCH**

Poniższa numeracja odnosi się do elementów urządzenia przedstawionych na stronach graficznych niniejszej instrukcji.

1. Pokrętło regulacji prędkości pracy
2. Włącznik
3. Przycisk blokady włącznika
4. Stopa
5. Pokrętło regulacji ruchu wahadłowego
6. Uchwyt brzeszczotu
7. Osłona
8. Śruby blokady przewodnicy równoległej
9. Pręt ochronny
10. Oświetlenie (dioda LED)

11. Włącznik oświetlenia
12. Pojemnik na narzędzia
13. Kontrolka sygnalizująca podłączenie napięcia
14. Rolka prowadząca
15. Dźwignia sterowania nadmuchem
16. Króciec odprowadzania pyłu

\* Mogą występować różnice między rysunkiem a wyrobem.

## OPIS UŻYTYCH ZNAKÓW GRAFICZNYCH



UWAGA



OSTRZEŻENIE



MONTAŻ/USTAWIENIA



INFORMACJA

## WYPOSAŻENIE I AKCESORIA

1. Klucz sześciokątny - 1 szt.
2. Brzeszczot - 2 szt.
3. Prowadnica równoległa - 1 szt.
4. Walizka transportowa - 1 szt.

## PRZYGOTOWANIE DO PRACY

### MOCOWANIE BRZESZCZOTU

Odłączyć elektronarzędzie od zasilania.

Montaż i wymiana brzeszczotu odbywa się bez użycia narzędzi.

- Ustawić pokrętkę regulacji ruchu wahadłowego (5) w pozycji „III” i podnieść osłonę (7) (rys. A).
- Odciągnąć dźwignię uchwytu brzeszczotu (6) i wsunąć brzeszczot do oporu w uchwyt brzeszczotu (6) (zęby brzeszczotu powinny być skierowane do przodu) (rys. B).
- Ważne! Zwrócić uwagę, aby brzeszczot był właściwie osadzony w rolce prowadzącej (14).
- Zwolnić dźwignię uchwytu brzeszczotu (6) i sprawdzić, czy brzeszczot jest właściwie osadzony.
- Demontaż brzeszczotu przebiega w kolejności odwrotnej do jego montażu.

Należy stosować brzeszczoty z systemem mocowania T jak przedstawiono na rys. C.

### ODPROWADZANIE PYŁU

Wyrzynarka wyposażona jest systemem zdmuchiwania wirów z linii cięcia. Kontroluje go dźwignia sterowania nadmuchem (15) (rys. D). Dodatkowo istnieje możliwość podłączenia systemu odprowadzania wirów do króćca (16).

W przypadku korzystania z zewnętrznego odciągu wirów należy przestawić dźwignię sterowania nadmuchem (15) w pozycję wyłączoną „0”. Wyłączenie systemu zdmuchiwania poprawi wydajność zewnętrznego odciągu wirów.

### PRZECHOWYWANIE BRZESZCZOTU

Wyrzynarka w tylnej części posiada praktyczny wysuwany pojemnik (12) na przechowywanie brzeszczotów i klucza sześciokątnego (rys. E).

## PRACA / USTAWIENIA

### WŁĄCZANIE / WYŁĄCZANIE

Przed przyłączeniem wyrzynarki do sieci zasilającej zawsze należy sprawdzić czy napięcie sieci odpowiada napięciu podanemu na tabliczce znamionowej umieszczonej na elektronarzędziu.

**Włączenie** - wcisnąć przycisk włącznika (2) i przytrzymać w tej pozycji.

**Wyłączenie** - zwolnić nacisk na przycisk włącznika (2).

**Blokada włącznika (praca ciągła)**

**Włączanie:**

- Wcisnąć przycisk włącznika (2) i przytrzymać w tej pozycji.
- Wcisnąć przycisk blokady włącznika (3) (rys. F).
- Zwolnić nacisk na przycisk włącznika (2).

**Wyłączanie:**

- Wcisnąć i zwolnić nacisk na przycisk włącznika (2).

Każdorazowo, kiedy zachodzi potrzeba oświetlenia miejsca pracy należy wcisnąć przycisk włącznika oświetlenia (11) który powoduje świecenie diody (LED) (10) oświetlającej miejsce pracy (rys. G).

### KONTROLKA SYGNALIZUJĄCA PODŁĄCZENIE NAPIĘCIA

W momencie podłączenia urządzenia do gniazda zasilającego kontrolka sygnalizująca podłączenie napięcia (13) zostaje podświetlona.

### REGULACJA PRĘDKOŚCI PRACY WYRZYNARKI

Prędkość obrotową silnika wyrzynarki reguluje się poprzez pokręcenie i ustawienie pokrętła regulacji prędkości (1) w pożądanym położeniu. Pozwala to na dostosowanie prędkości pracy elektronarzędzia do właściwości obrabianego materiału. Zakres regulacji prędkości wynosi od 0 do 5.

Im wyższa liczba ukazuje się na obwodzie pokrętła (1) (rys. H), tym większa jest prędkość pracy wyrzynarki.

### REGULACJA RUCHU WAHADŁOWEGO BRZESZCZOTU

Dostępna możliwość regulacji ruchu wahadłowego brzeszczotu umożliwia lepsze dostosowanie parametrów pracy wyrzynarki do wymagań obrabianego materiału. Ruch wahadłowy regulowany jest skokowo za pomocą pokrętła regulacji ruchu wahadłowego (5) w zakresie od „0” do „III” (rys. I). Najkorzystniejszy dobór skoku ruchu wahadłowego dla poszczególnych materiałów zapewniamy niżej podana tabela

Ogólnie blacha metalowa: 0	Blacha stalowa: 0 – I
Blacha aluminiowa: I – II	Tworzywo sztuczne: I – II
Sklejka drewniana: 0 – I	Drewno: I - III

Przy stosowaniu brzeszczotu typu nożowego przełącznik regulacji ruchu wahadłowego należy ustawić na 0. Przy cięciu metalu zaleca się stosowanie smarowania.

### REGULACJA STOPY PRZY CIĘCIU POD KĄTEM

Odłączyć elektronarzędzie od zasilania.

Regulowana stopa wyrzynarki umożliwia wykonywanie cięcia pod kątem w zakresie od 0° do 45° (w obie strony). Przed regulacją należy wysunąć i wyjąć króciec odprowadzania pyłu (16) (rys. J).

- Poluzować śruby mocujące stopę (4) za pomocą klucza sześciokątnego.
- Przesunąć stopę (4) do tyłu i pochylić w lewo lub prawo (w zakresie do 45°).
- Ustawić stopę (4) pod pożądanym kątem, przesunąć do przodu i zabezpieczyć dokręcając śruby mocujące (rys. K).

Podziałka umożliwia nachylenie stopy pod kątami 0°, 15°, 30° lub 45° (w prawo lub lewo). Po zakończeniu regulacji zawsze należy umieścić klucz sześciokątny w miejscu przeznaczonym na jego przechowywanie.

### MONTAŻ PROWADNICZY DO CIĘCIA RÓWNOLEGIEGO

Odłączyć elektronarzędzie od zasilania.

Prowadnica do cięcia równoległego może być montowana z prawej lub lewej strony stopy wyrzynarki.

- Poluzować śruby blokady przewodnicy równoległej (8).
- Wsunąć listwę przewodnicy równoległej w otwory w stopie (4) ustawić pożądaną odległość (wykorzystując podziałkę) i ustawić dociskając śruby blokady przewodnicy równoległej (8) (rys. 1).

 Listwa prowadząca przewodnicy równoległej powinna być skierowana do dołu.

## CIECIĘ

- Umieścić przednią część stopy (4) płasko na materiale przewidzianym do cięcia.
- Uruchomić wyrzynarkę i odczekać, aż osiągnie maksymalną ustaloną prędkość obrotową.
- Przesuwać powoli wyrzynarkę prowadząc brzeszczot po wcześniej wyznaczonej linii cięcia.
- W przypadku cięcia po linii krzywej należy bardzo delikatnie prowadzić wyrzynarkę.

 Cięcia należy wykonywać równomiernie, zwracając przy tym uwagę, aby nie przeciążać wyrzynarki. Nadmierny nacisk wywierany na brzeszczot będzie działał hamująco na ruch wahadłowy, co odbije się niekorzystnie na wydajności cięcia. Jeśli zajdzie potrzeba dokonywania cięcia po łagodnym łuku należy zmniejszyć lub całkowicie wyłączyć ruch wahadłowy.

 Jeśli podczas pracy cała powierzchnia stopy wyrzynarki nie przylega do powierzchni obrabianego materiału, lecz jest uniesiona nad nim to zachodzi niebezpieczeństwo złamania brzeszczotu.

## WYCINANIE OTWORU W MATERIALE

- Wywiercić w materiale otwór o średnicy 10 mm.
- Wprowadzić brzeszczot w otwór i rozpocząć wycinanie od wykonanego otworu.

## PRZECINANIE METALU / RODZAJE BRZESZCZOTÓW

 Do przecinania metalu należy stosować odpowiednie brzeszczoty o większej liczbie zębów.

Przy przecinaniu metalu należy stosować odpowiedni czynnik smarujący (olej do przecinania). Przecinanie metalu bez smarowania prowadzi do przyspieszonego zużycia brzeszczotu. Najkorzystniejszy dobór brzeszczotu zapewniana niżej podana tabela:

Liczba zębów na cal	Długość	Zakres zastosowania
24	80 mm	Miękka stal, metale nieżelazne.
14		Metale nieżelazne, tworzywa sztuczne.
9		Drewno, sklejka drewniana.

- Używać tylko właściwych i ostrych brzeszczotów.
- Nie używać brzeszczotów ze zniszczonym chwytami.
- Stosować właściwe rodzaje brzeszczotów.

## OBŚLUGA I KONSERWACJA

 Przed przystąpieniem do jakichkolwiek czynności związanych z instalowaniem, regulacją, naprawą lub obsługą należy wyjąć wtyczkę przewodu zasilającego z gniazdka sieciowego.

 Zaleca się czyszczenie urządzenia bezpośrednio po każdorazowym użyciu.

- Do czyszczenia nie należy stosować wody lub innych cieczy.
- Urządzenie należy czyścić za pomocą suchego kawałka tkaniny lub przedmuchać sprężonym powietrzem o niskim ciśnieniu.
- Nie używać żadnych środków czyszczących ani rozpuszczalników, gdyż mogą one uszkodzić części wykonane z tworzywa sztucznego.

- Regularnie należy czyścić szczeliny wentylacyjne w obudowie silnika, aby nie dopuścić do przegrzania urządzenia.
- Zaleca się okresowe smarowanie rolki prowadzącej. Kropla oleju zaaplikowana w to miejsce wydłuży jej trwałość.
- W przypadku uszkodzenia przewodu zasilającego, należy go wymienić na przewód o takich samych parametrach. Czynność tą należy powierzyć wykwalifikowanemu specjalście lub oddać urządzenie do serwisu.
- W przypadku występowania nadmiernego iskrzenia na komutatorze zlecić sprawdzenie stanu szczotek węglowych silnika osobie wykwalifikowanej.
- Urządzenie zawsze należy przechowywać w miejscu suchym, niedostępnym dla dzieci.

## WYMIANA SZCZOTEK WĘGLOWYCH

Zużyte (krótsze niż 5 mm), spalone lub pęknięte szczotki węglowe silnika należy natychmiast wymienić. Zawsze dokonuje się jednocześnie wymiany obu szczotek węglowych. Czynność wymiany szczotek węglowych należy powierzyć wyłącznie osobie wykwalifikowanej wykorzystując części oryginalne.

 Wszelkiego rodzaju usterki powinny być usuwane przez autoryzowany serwis producenta

## PARAMETRY TECHNICZNE

### DANE ZNAMIONOWE

Wyrzynarka 58G077		
Parametr		Wartość
Napięcie zasilania		230 V AC
Częstotliwość zasilania		50 Hz
Moc znamionowa		800 W
Ilość cykli brzeszczotu (bez obciążenia)		0-3100 min <sup>-1</sup>
Max. grubość ciętego materiału	Drewno	80 mm
	Metal	10 mm
Skok brzeszczotu		18 mm
Klasa ochronności		II
Masa		2,0 kg
Rok produkcji		2019
58G077 oznacza zarówno typ oraz określenie maszyny		

### DANE DOTYCZĄCE HAŁASU I DRGAŃ

Poziom akustycznego ciśnienia	$L_{p_A} = 84,6 \text{ dB(A)}$ $K = 3 \text{ dB(A)}$
Poziom mocy akustycznej	$L_{w_A} = 95,6 \text{ dB(A)}$ $K = 3 \text{ dB(A)}$
Wartość przyspieszeń drgań (cięcie płyty)	$a_1 = 4,535 \text{ m/s}^2$ $K = 1,5 \text{ m/s}^2$
Wartość przyspieszeń drgań (cięcie arkusza metalu)	$a_1 = 4,008 \text{ m/s}^2$ $K = 1,5 \text{ m/s}^2$

### Informacje na temat hałasu i wibracji

Poziom emitowanego hałasu przez urządzenie opisano poprzez: poziom emitowanego ciśnienia akustycznego  $L_{p_A}$  oraz poziom mocy akustycznej  $L_{w_A}$  (gdzie K oznacza niepewność pomiaru). Drgania emitowane przez urządzenie opisano poprzez wartość przyspieszeń drgań  $a_1$  (gdzie K oznacza niepewność pomiaru).

Podane w niniejszej instrukcji: poziom emitowanego ciśnienia akustycznego  $L_{p_A}$ , poziom mocy akustycznej  $L_{w_A}$  oraz wartość przyspieszeń drgań  $a_1$  zostały zmierzone zgodnie z normą EN 62841-1:2015. Podany poziom drgań  $a_1$  może zostać użyty do porównywania urządzeń oraz do wstępnej oceny ekspozycji na drgania.



Podany poziom drgań jest reprezentatywny jedynie dla podstawowych zastosowań urządzenia. Jeżeli urządzenie zostanie użyte do innych zastosowań lub z innymi narzędziami roboczymi, poziom drgań może ulec zmianie. Na wyższy poziom drgań będzie wpływać niewystarczająca czy zbyt rzadka konserwacja urządzenia. Podane powyżej przyczyny mogą spowodować zwiększenie ekspozycji na drgania podczas całego okresu pracy.

**Aby dokładnie oszacować ekspozycję na drgania, należy uwzględnić okresy, kiedy urządzenie jest wyłączone lub kiedy jest włączone, ale nie jest używane do pracy. Po dokładnym oszacowaniu wszystkich czynników łączna ekspozycja na drgania może okazać się znacznie niższa.**

W celu ochrony użytkownika przed skutkami drgań należy wprowadzić dodatkowe środki bezpieczeństwa, takie jak: cykliczna konserwacja urządzenia i narzędzi roboczych, zabezpieczenie odpowiedniej temperatury rąk oraz właściwa organizacja pracy.

## OCHRONA ŚRODOWISKA



Produktów zasilanych elektrycznie nie należy wyrzucać wraz z domowymi odpadkami, lecz oddać je do utylizacji w odpowiednich zakładach. Informacji na temat utylizacji udzieli sprzedawca produktu lub miejscowe władze. Zużyty sprzęt elektryczny i elektroniczny zawiera substancje nieobojętne dla środowiska naturalnego. Sprzęt nie poddany recyklingowi stanowi potencjalne zagrożenie dla środowiska i zdrowia ludzi.

\* Zastrzega się prawo dokonywania zmian.

„Grupa Topex Spółka z ograniczoną odpowiedzialnością” Spółka komandytowa z siedzibą w Warszawie, ul. Pograniczna 2/4 (dalej: „Grupa Topex”) informuje, iż wszelkie prawa autorskie do treści niniejszej instrukcji (dalej: „instrukcja”), w tym m.in. jej tekstu, zamieszczonych fotografii, schematów, rysunków, a także jej kompozycji, należą wyłącznie do Grupy Topex i podlegają ochronie prawnej zgodnie z ustawą z dnia 4 lutego 1994 roku, o prawie autorskim i prawach pokrewnych (tj. Dz. U. 2006 Nr 90 Poz 631 z późn. zm.). Kopiowanie, przetwarzanie, publikowanie, modyfikowanie w celach komercyjnych całości Instrukcji jak i poszczególnych jej elementów, bez zgody Grupy Topex wyrażonej na piśmie, jest surowo zabronione i może spowodować pociągnięcie do odpowiedzialności cywilnej i karnej.

## GWARANCJA I SERWIS

**i** Warunki gwarancji oraz opis postępowania w przypadku reklamacji zawarte są w załączonej Karcie Gwarancyjnej.

Serwis Centralny  
 GTX Service tel. +48 22 573 03 85  
 Ul. Pograniczna 2/4 fax. +48 22 573 03 83  
 02-285 Warszawa e-mail graphite@gtxservice.pl

Sieć Punktów Serwisowych do napraw gwarancyjnych i pogwarancyjnych dostępna na platformie internetowej **gtxservice.pl**

GRAPHITE zapewnia dostępność części zamiennych oraz materiałów eksploatacyjnych dla urządzeń i elektronarzędzi. Pełna oferta części i usług na **gtxservice.pl**.

Zeskanuj QR kod i wejdź na **gtxservice.pl**





**Deklaracja Zgodności WE**  
 /EC Declaration of Conformity/  
 /Megfelelőségi Nyilatkozat EK/  
 /ES vyhlášení o zhode/

PL EN HU SK

<b>Producent</b> /Manufacturer//Gyártó//Výrobca/	Grupa TopeX Sp. z o.o. Sp.k. ul. Pograniczna 2/4, 02-285 Warszawa
<b>Wyrób</b> /Product/ /Termék/ /Produkt/	Wyrzynarka /Jig saw/ /Szurofuresz/ /Pila/
<b>Model</b> /Model//Modell//Model/	<b>58G077</b>
<b>Numer seryjny</b> /Serial number//Sorszám//Poradové číslo/	00001 ÷ 99999

Opisany wyżej wyrób jest zgodny z następującymi dokumentami:  
 /The above listed product is in conformity with the following UE Directives/  
 /A fent jelzett termék megfelel az alábbi irányelveknek/  
 /Vyššie popísaný výrobok je v zhode s nasledujúcimi dokumentmi:/

Dyrektywa Maszynowa 2006/42/WE /Machinery Directive 2006/42/EC/ /2006/42/EK Gépek/ /Smernica Európskeho Parlamentu a Rady 2006/42/ES/	Dyrektywa o Kompatybilności Elektromagnetycznej 2014/30/UE /EMC Directive 2014/30/EU/ /2014/30/EU Elektromágneses összeférhetőség/ /EMC Smernica Európskeho Parlamentu a Rady 2014/30/EÚ/
Dyrektywa o RoHS 2011/65/EU /RoHS Directive 2011/65/EU/ /RoHS irányelv 2011/65/EU/ /RoHS Smernica Európskeho Parlamentu a Rady 2011/65/EÚ/	

oraz spełnia wymagania norm:  
 /and fulfils requirements of the following Standards:/  
 /valamint megfelel az alábbi szabványoknak:/  
 /a splňa požiadavky:/

EN 62841-1:2015; EN 62841-2-11:2016;  
 EN 55014-1:2017; EN 55014-2:2015; EN 61000-3-2:2014; EN 61000-3-3:2013;  
 IEC 62321:2008

Nazwisko i adres osoby mającej miejsce zamieszkania lub siedzibę w UE upoważnionej do przygotowania dokumentacji technicznej:  
 /Name and address of the person who established in the Community and authorized to compile the technical file:/  
 /A műszaki dokumentáció összeállítására felhatalmazott, a közösség területén lakóhellyel vagy székhellyel rendelkező személy neve és címe:/  
 /Meno a adresa osoby alebo bydliska v EÚ poverená zostavením technickej dokumentácie:/

Paweł Kowalski  
 Ul. Pograniczna 2/4  
 02-285 Warszawa

*Paweł Kowalski*

Paweł Kowalski  
 Pełnomocnik ds. jakości firmy GRUPA TOPEX  
 /GRUPA TOPEX Quality Agent/  
 /A GRUPA TOPEX Minőségügyi meghatalmazott képviselője/  
 /Splnomocnenc Kvalita TOPEX GROUP/  
 Warszawa, 2018-07-05



## TRANSLATION OF THE ORIGINAL INSTRUCTIONS

### BLADE SAWING MACHINE (JIGSAW) 58G077

CAUTION: BEFORE USING THE POWER TOOL READ THIS MANUAL CAREFULLY AND KEEP IT FOR FUTURE REFERENCE.

#### DETAILED SAFETY REGULATIONS

- **Whenever working tool can hit hidden electric wires or its own power cord during operation, hold the power tool only by insulated surfaces of the handle.** Contact with power supply line may transfer its voltage to metal parts of the power tool and cause electric shock.
- **Keep hands at safe distance from the cutting area. Do not put them under processed piece.** Contact with blade may cause injury.
- **Switch off the jigsaw after work. Remove blade from processed piece only when it is at standstill.** This way you can avoid recoil and it is possible to safely put the power tool away.
- **Use only undamaged blades in good technical condition.** Bent, blunt blades may break, additionally may affect cutting line and cause recoil.
- **Certain wood and metal types may be dangerous to health and cause allergic reactions, respiratory tract illness or be carcinogenic.**
  - Use dust masks when cutting to protect your respiratory system against produced dust.
  - Use dust extraction system when cutting wood.
  - always provide good ventilation of your workplace.
- **Do not cut water system pipes with the jigsaw.** Cutting a pipe may cause material damages or electric shock.
- Carefully check the processed material before cutting to eliminate possibility of cutting nails, bolts, or other hard objects.
- Do not cut objects thicker than allowed in technical specification for a given material.
- Hold the jigsaw in a closed hand.
- Ensure the jigsaw does not have contact with the material before pressing the switch.
- Do not touch moving parts with your hand.
- Do not put away the jigsaw until it stops moving. Do not switch the jigsaw on when not holding it.
- **Do not touch the blade or processed material immediately after the work has been finished.** Those elements may be hot and may cause burns.
- When you see unusual behaviour of the tool or hear strange noises, immediately switch off the tool and remove the plug from mains socket.
- To ensure proper cooling keep ventilation holes in the jigsaw body uncovered.
- Before connecting the jigsaw to mains socket make sure the supply voltage matches the voltage on the rating plate of the tool.
- Each time before connecting the jigsaw check the power cord, in case of damage hand over to authorized workshop for repair.
- Power cord of the jigsaw always must be on the safe side, where there is no danger of accidental damage by operating power tool.

CAUTION! This device is designed to operate indoors.

The design is assumed to be safe, protection measures and additional safety systems are used, nevertheless there is always a small risk of injuries at work.

Explanation of used symbols

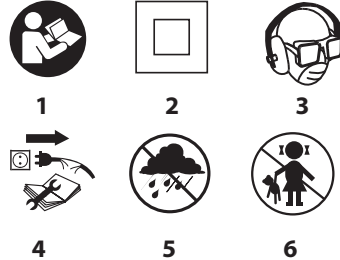

1. Read instruction manual, observe warnings and safety conditions therein.
2. Device with class II insulation.
3. Use personal protection measures (protective goggles, earmuff protectors, anti-dust mask)
4. Disconnect the power cord before starting maintenance or operation.
5. Protect against rain.
6. Keep the tool away from children.

#### CONSTRUCTION AND USE

Jigsaw is a hand-operated power tool with insulation class II. It is driven by a single-phase commutator motor. The tool is designed for making straight, dividing cuts, curved cuts and holes in wood, wood-based materials, plastics and metals (provided that appropriate blade is used).

Range of use covers repair and building works, and any work from the range of individual, amateur activities (tinkering).

**Use the power tool in accordance with the manufacturer's instructions only.**

#### DESCRIPTION OF DRAWING PAGES

Below enumeration refers to the device elements depicted on the drawing pages of this manual.

1. Work speed control wheel
2. Switch
3. Switch lock button
4. Footplate
5. Wheel for pendulum action setting
6. Blade holder
7. Guard
8. Edge guide locking screws
9. Blade protection
10. Illumination (LED)
11. Light switch
12. Clip for tools
13. Voltage indicator
14. Guiding roller
15. Airflow control lever
16. Dust extraction outlet

\* Differences may appear between the product and drawing.

#### MEANING OF SYMBOLS





ASSEMBLY / SETTINGS



INFORMATION

## EQUIPMENT AND ACCESSORIES

- Hexagonal key - 1 pce
- Blade - 2 pcs
- Edge guide - 1 pce
- Carrying case - 1 pce

## PREPARATION FOR OPERATION

### BLADE INSTALLATION

Disconnect the power tool from power supply.

Installation and removal of the blade is tool free.

- Set the wheel for pendulum action setting (5) to position "III" and lift the guard (7) (fig. A).
- Pull the lever of the blade holder (6) and slide blade into the blade holder (6) to mechanical stop (blade teeth should be facing forward) (fig. B).
- Important! Make sure the blade is properly positioned in the guiding roller (14).
- Release the lever of the blade holder (6) and ensure the blade is properly seated.
- Blade removal is similar to installation, only the sequence of actions is reversed.

Use blades suitable for T-shank holder mechanism, as shown on fig. C.

### DUST EXTRACTION

The jigsaw features a system for blowing sawdust off the cutting line. It is controlled with the airflow control lever (15) (fig. D). Additionally, it is possible to attach external dust extraction system to the outlet (16).

When using an external dust extraction system, set the airflow control lever (15) to the off position "O". Switch off the dust blow off system to improve efficiency of the external dust extraction.

### BLADE STORAGE

In the rear section the jigsaw has convenient retractable clip (12) for storage of blades and hex key (fig. E).

## OPERATION / SETTINGS

### SWITCHING ON / OFF

Before connecting the jigsaw to a power supply always check that the power supply voltage matches the voltage specified on the rating plate fixed on the power tool.

**Switching on** – press the switch button (2) and hold in this position.

**Switching off** – release pressure on the switch (2).

**Locking the switch (continuous operation)**

**Switching on:**

- Press the switch button (2) and hold in this position.
- Press the switch lock button (3) (fig. F).
- Release pressure on the switch button (2).

**Switching off:**

- Press and release the switch button (2).

Each time the workplace requires illumination, press the light switch (11) to turn on the LED (10) that illuminates the workplace (fig. G).

### VOLTAGE INDICATOR

When the device is connected to a power supply socket, the voltage indicator lamp (13) turns on.

### CONTROL OF JIGSAW OPERATION SPEED

You can control rotational speed of the jigsaw motor by turning and setting the work speed control wheel (1) in desired position. It allows to adjust the power tool working speed to match characteristics of processed material. Speed control range is 0 to 5.

The bigger the number on the wheel rim (1) (fig. H), the greater the jigsaw operation speed.

### BLADE PENDULUM ACTION CONTROL

Available pendulum action control allows for better adjustment of the jigsaw operation parameters to requirements of the processed material. Pendulum action is controlled in steps with the wheel for pendulum action setting (5) and its range is 0 to III (fig. I). The table below presents the best choices of pendulum action setting for various materials:

Metal sheet, in general: 0	Steel sheet: 0 – I
Aluminium sheet:	Plastic: I – II
Plywood:	Wood: I - III

Set the switch for pendulum action to 0 when using knife blade. Lubrication is recommended for metal cutting.

### FOOTPLATE ADJUSTMENT FOR BEVEL CUTTING

Disconnect the power tool from power supply.

Adjustable jigsaw footplate allows to make a bevel cut in the range from 0° to 45° (to either side). Slide out and remove the dust extraction outlet (16) before making the adjustment (fig. J).

- Use the hexagonal key and loosen the footplate (4) fixing screws.
- Move the footplate (4) backwards and tilt right or left (up to 45°).
- Set the footplate (4) at desired angle, move forward and tighten fixing screws to secure it (fig. K).

Scale allows for setting the footplate to angles: 0°, 15°, 30° or 45° (right or left). always put the hexagonal key in its storage place after adjustment has been made.

### INSTALLATION OF THE EDGE GUIDE

Disconnect the power tool from power supply.

You can install the edge guide on the left or the right side of the jigsaw footplate.

- Loosen the edge guide locking screws (8).
- Slide the edge guide bar into holes in the footplate (4), use the scale to set required distance and fix by tightening the edge guide locking screws (8) (fig. L).

Edge guide bar should be pointed downwards.

### CUTTING

- Put front part of the footplate (4) flat on the material that you plan to cut.
- Switch on the jigsaw and wait until it reaches its full set rotational speed.
- Move the jigsaw slowly and guide the blade along previously set cutting line.
- When cutting curved lines move the jigsaw very carefully.

Make a cut at a uniform rate, be careful not to overload the jigsaw. Excessive pressure applied on the blade will suppress pendulum action and will affect cutting efficiency unfavourably. Decrease or switch off the pendulum action completely when necessary in cutting along gently curved line.

When the jigsaw footplate does not rest on the processed material with its whole surface, but is lifted above instead, there is danger of breaking the blade.

## CUTTING A HOLE IN MATERIAL



- Make a hole in processed material with 10 mm diameter.
- Put blade into the hole and start cutting from that spot.

## METAL CUTTING / TYPES OF BLADES



Use appropriate blades with more teeth for cutting of metal.

For metal cutting use appropriate lubricant (e.g. cutting oil). Metal cutting without lubrication leads to rapid wear of blade. The below table gives the best choices for blade type:

Teeth per inch	Blade length	Application range
24	80 mm	Soft steel, non-ferrous metals
14		Non-ferrous metals, plastics
9		Wood, plywood

- Use only appropriate and sharp blades.
- Do not use blades with damaged shank.
- Use appropriate blade types.

## OPERATION AND MAINTENANCE



**Unplug the power cord from mains socket before commencing any activities related to installation, adjustment, repair or maintenance.**



- Cleaning the device after each use is recommended.
- Do not use water or any other liquid for cleaning.
- Clean the device with a dry cloth or blow through with compressed air at low pressure.
- Do not use any cleaning agents or solvents, since they may damage plastic parts.
- Clean ventilation holes in the motor casing regularly to prevent device overheating.
- Regular lubrication of guiding roller is recommended. A drop of oil applied in this spot will prolong lifetime of the roller.
- In case of power cord damage replace it with a cord with the same specification. Entrust the repair to a qualified specialist or return the tool to a service point.
- In case of excessive commutator sparking, have the technical condition of carbon brushes of the motor checked by a qualified person.
- always store the tool in a dry place, beyond reach of children.

## REPLACEMENT OF CARBON BRUSHES



**Immediately replace worn out (shorter than 5 mm), burnt or cracked motor carbon brushes. always replace both carbon brushes at a time.**

**Entrust replacement of carbon brushes only to a qualified person. Use only original parts.**



All defects should be repaired by service workshop authorized by the manufacturer.

## TECHNICAL PARAMETERS

### RATED PARAMETERS

Jigsaw 58G077		
Parameter		Value
Supply voltage		230 V AC
Power supply frequency		50 Hz
Rated power		800 W
Blade stroke cycles (without load)		0-3100 min <sup>-1</sup>
M a x i m u m thickness of cut material	Wood	80 mm
	Metal	10 mm

Blade stroke length	18 mm
Protection class	II
Weight	2,0 kg
Year of production	2019
58G077 defines type and indication of the device	

### NOISE LEVEL AND VIBRATION PARAMETERS

Sound pressure	$L_{p_A} = 84,6 \text{ dB(A)}$ $K = 3 \text{ dB(A)}$
Sound power	$L_{w_A} = 95,6 \text{ dB(A)}$ $K = 3 \text{ dB(A)}$
Vibration acceleration (cutting a plate)	$a_{h_i} = 4,535 \text{ m/s}^2$ $K = 1,5 \text{ m/s}^2$
Vibration acceleration (cutting a metal sheet)	$a_{h_i} = 4,008 \text{ m/s}^2$ $K = 1,5 \text{ m/s}^2$

### Noise and vibration information



Noise produced by the device is defined with: level of produced sound pressure  $L_{p_A}$  and level of sound power  $L_{w_A}$  (where K is measurement uncertainty). Vibrations produced by the device are defined with vibration acceleration value  $a_h$  (where K is measurement uncertainty).

Sound pressure  $L_{p_A}$ , sound power  $L_{w_A}$  and vibration acceleration  $a_h$  specified in this manual have been measured in accordance with EN 62841-1:2015. Specified vibration level  $a_h$  can be used to compare tools and for initial evaluation of exposition to vibrations.

Specified vibration level is representative only for main applications of the device. When the device is used for other purposes or with different working tools, the vibration level may change. Insufficient or too rare maintenance may increase vibration level. The above-mentioned factors may lead to higher exposure to vibrations during whole working time.

**In order to precisely define exposure to vibrations, include periods when the device is switched off and when it is switched on but not used for working. Once all factors have been carefully considered, total exposition to vibrations may be significantly lower.**

To protect the user from results of exposure to vibrations, use additional safety measures such as: device and working tool periodic maintenance, proper hand temperature conditions, good work organisation.

## ENVIRONMENTAL PROTECTION



Electrical equipment must not be disposed off with household waste and, instead, should be utilized at appropriate facilities. Information on utilization can be provided by the product vendor or the local authorities. Waste electrical and electronic equipment contains substances that are not neutral to the natural environment. Equipment that is not recycled constitutes a potential hazard to the environment and to human health.

\* Right to introduce changes is reserved.

"Grupa Topex Spółka z ograniczoną odpowiedzialnością" Spółka komandytowa with seat in Warsaw at ul. Pograniczna 2/4 (hereinafter Grupa Topex) informs, that all copyrights to this instruction (hereinafter Instruction), including, but not limited to, text, photographs, schemes, drawings and layout of the instruction, belong to Grupa Topex exclusively and are protected by laws accordingly to Copyright and Related Rights Act of 4 February 2004 (ustawa o prawie autorskim i prawach pokrewnych, Dz. U. 2006 No 90 item 631 with later amendments). Copying, processing, publishing, modifications for commercial purposes of the entire Instruction or its parts without written permission of Grupa Topex are strictly forbidden and may cause civil and legal liability.



## ÜBERSETZUNG DER ORIGINALBETRIEBSANLEITUNG BLATTSÄGE (STICHSÄGE) 58G077

HINWEIS: LESEN SIE DIE VORLIEGENDE BETRIEBSANLEITUNG VOR DER INBETRIEBNAHME DIESES ELEKTROWERKZEUGS SORGFÄLTIG DURCH UND BEWAHREN SIE DIESE FÜR SPÄTERES NACHSCHLAGEN AUF.

### DETAILLIERTE SICHERHEITSVORSCHRIFTEN

- Bei den Arbeiten, bei denen das Arbeitswerkzeug auf verdeckte elektrische Leitungen oder das eigene Netzkabel stoßen könnte, ist das Elektrowerkzeug an den isolierten Oberflächen des Handgriffs zu halten. Die Berührung des Netzkabels kann zur Übergabe der Spannung auf metallische Teile des Elektrowerkzeugs und folglich zum Stromschlag führen.
- Die Hände in einem sicheren Abstand vom Schnittbereich halten - nicht unter das zu bearbeitende Werkstück schieben. Bei einer Berührung mit dem Sägeblatt besteht die Verletzungsgefahr.
- Die Schweißsäge nach dem Gebrauch ausschalten. Das Sägeblatt aus dem bearbeiteten Material erst dann herausnehmen, wenn sich das Sägeblatt im Stillstand befindet. So kann man einen Rückschlag vermeiden und das Elektrowerkzeug sicher ablegen.
- Ausschließlich nicht beschädigte Sägeblätter verwenden, die sich in einem einwandfreien Zustand befinden. Gebeugte, nicht scharfe Sägeblätter können brechen und zusätzlich einen Einfluss auf die Schnittlinie nehmen sowie zu einem Rückschlag beitragen.
- Der Staub von manchen Holz- bzw. Metallarten können ein Gesundheitsrisiko darstellen, allergische Reaktionen, Atemwegs- bzw. Krebserkrankungen verursachen.
  - Beim Sägen immer Staubmasken verwenden, um die Atemwege gegen den beim Sägen entstehenden Staub zu schützen.
  - Beim Sägen von Holzmaterial den Staub absaugen.
  - Für eine gute Belüftung am Arbeitsplatz sorgen.
- Keine Wasserrohre mit der Schweißsäge durchtrennen. Das Durchtrennen eines Rohrs verursacht Materialschaden bzw. kann zum Stromschlag führen.
- Vor dem Arbeitsbeginn sorgfältig das zu bearbeitende Material überprüfen, um das Durchsägen von Nageln, Schreiben und anderen harten Gegenständen zu vermeiden.
- Kein Material durchtrennen, dessen Abmessungen (Stärke) die in den technischen Daten angegebenen Maße überschreiten.
- Die Schweißsäge mit der geschlossenen Hand festhalten.
- Vor dem Betätigen des Hauptschalters nachprüfen, dass die Schweißsäge das Material nicht berührt.
- Mit der Hand keine rotierenden Elemente anfassen.
- Die Schweißsäge nicht ablegen, wenn sie noch in Bewegung ist. Die Schweißsäge nicht einschalten, wenn das Gerät mit der Hand nicht festgehalten ist.
- Das Sägeblatt und das zu bearbeitende Material nicht unmittelbar nach der beendeten Arbeit berühren. Diese Elemente können stark erhitzt werden und Verbrennungen verursachen.
- Falls ein untypisches Verhalten oder nicht normale Geräusche des Elektrowerkzeugs festgestellt werden, das Elektrowerkzeug sofort ausschalten und den Stecker von der Steckdose herausziehen.



- Um eine ausreichende Kühlung des Gerätes zu gewährleisten, dafür sorgen, dass die Lüftungsöffnungen im Gehäuse der Schweißsäge frei bleiben.
- Vor dem Anschließen der Schweißsäge ans Netz stets prüfen, dass die Netzspannung der auf dem Typenschild angegebenen Nennspannung des Gerätes entspricht.
- Vor dem Anschließen der Schweißsäge die Versorgungsleitung regelmäßig überprüfen; bei Beschädigungen durch eine Elektrofachkraft austauschen lassen.
- Die Netzanschlussleitung der Schweißsäge stets auf der sicheren Seite halten, damit sie durch das Elektrogerät nicht zufällig beschädigt wird.

**ACHTUNG!** Das Gerät ist für den Betrieb in Innenräumen bestimmt.

Obwohl eine sichere Konstruktion, Sicherheitseinrichtungen und zusätzliche Schutzvorrichtungen eingesetzt werden, besteht stets das Restrisiko einer Verletzung beim Betrieb der Vorrichtung.

Die Erläuterung zu den eingesetzten Piktogrammen:

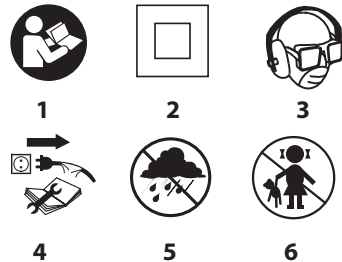

1. Die Betriebsanleitung durchlesen und die darin enthaltenen Warnhinweise und Sicherheitshinweise beachten!
2. Das Gerät mit der Isolierung der 2. Klasse.
3. Persönliche Schutzausrüstung (Schutzbrille, Gehörschutz, Staubschutzmaske) tragen.
4. Die Versorgungsleitung vor allen Wartungs- und Reparaturarbeiten abtrennen.
5. Das Gerät vor Regen schützen.
6. Kinder vom Gerät weghalten.

### AUFBAU UND ANWENDUNG

Die Stichsäge ist ein manuell betriebenes Elektrowerkzeug mit der II. Isolierklasse. Das Gerät wird mit einem einphasigen Kommutatormotor betrieben. Dieses Gerät ist für einfaches Trennschneiden, Bahnschneiden und Ausschneiden in Holz, holzähnlichen Werkstoffen und Kunststoffen und Metallen (vorausgesetzt, es wird ein geeignetes Sägeblatt eingesetzt) bestimmt.

Der Anwendungsbereich dieses Werkzeugs umfasst die Ausführung von Sanierungs- und Bauarbeiten und aller Arbeiten, die von Heimwerker selbst durchgeführt werden.

**Nichtbestimmungsgemäße Verwendung des Elektrowerkzeugs ist nicht zugelassen.**

### BESCHREIBUNG DER SEITEN MIT GRAPHIKEN

Die unten angeführte Nummerierung bezieht sich auf die Elemente des Gerätes, die auf den Seiten mit Graphiken dargestellt werden.

1. Einstellung für Betriebsgeschwindigkeit
2. Hauptschalter
3. Taste für Schalterverriegelung
4. Fußplatte
5. Einstellung für Pendelbewegung
6. Sägeblattaufnahme
7. Abdeckung
8. Schrauben für parallele Führungsverriegelung
9. Schutzstange

10. Beleuchtung (LED-Diode)
11. Beleuchtungsschalter
12. Werkzeugbehälter
13. Kontrolllampe für anliegende Spannung
14. Führungsrolle
15. Steuerhebel des Gebläses
16. Staubabsaugstutzen

\* Es können Unterschiede zwischen der Abbildung und dem Produkt auftreten

## BESCHREIBUNG FÜR VERWENDETE GRAPHISCHE ZEICHEN



ACHTUNG



WARNUNG



MONTAGE/EINSTELLUNGEN



INFORMATION

## AUSSTATTUNG UND ZUBEHÖR

1. Sechskantschlüssel - 1 St.
2. Sägeblatt - 2 St.
3. Parallele Führung - 1 St.
4. Transportkoffer - 1 St.

## VORBEREITUNG AUF DEN EINSATZ:

### SÄGEBLATT SPANNEN

Das Elektrowerkzeug von der Versorgung trennen.

Die Montage und der Austausch des Sägeblattes erfolgt ohne Werkzeuge.

- Den Drehregler für Pendelbewegung (5) in die Position „III“ bringen und die Abdeckung (7) (Abb. A) schwenken.
- Den Hebel der Sägeblattaufnahme (6) zurückziehen und das Sägeblatt in die Sägeblattaufnahme (6) bis zum Anschlag einschieben (die Zähne des Sägeblattes sollen nach vorne zeigen) (Abb. B).
- **Wichtig!** Dabei ist darauf zu achten, dass das Sägeblatt richtig in der Führungsrolle (14) sitzt.
- Den Hebel der Sägeblattaufnahme (6) loslassen und das Sägeblatt auf den richtigen Sitz prüfen.
- Zum Demontieren des Sägeblattes ist das Montageverfahren umgekehrt anzuwenden.

Die mit dem T-Spannsystem ausgerüsteten Sägeblätter (in der Abb. C dargestellt) verwenden.

### STAUBABFÜHRUNG

Die Stichsäge ist mit einem System zum Späneabblasen von der Schnittlinie ausgestattet. Es wird über den Steuerhebel des Gebläses (15) (Abb. D) gesteuert. Zusätzlich kann das Spanabsaugsystem an den Stutzen (16) angeschlossen werden.

Bei Verwendung eines externen Spanabsaugsystems den Steuerhebel des Gebläses (15) in die ausgeschaltete Stellung „0“ bringen. Das Einschalten des Spanabblas-Systems wird die Leistung des externen Spanabsaugsystems steigern.

### SÄGEBLATT AUFBEWAHREN

Die Stichsäge verfügt im hinteren Teil über einen praktischen ausschließbaren Behälter (12) zur Aufbewahrung der Sägeblätter und des Sechskantschlüssels (Abb. E).

## BETRIEB / EINSTELLUNGEN

### EIN-/AUSSCHALTEN



Vor dem Einschalten der Stichsäge überprüfen, ob die auf dem Typenschild angegebene Spannung des Elektrowerkzeugs der Netzspannung entspricht.



**Einschalten** - den Hauptschalter (2) drücken und in dieser Position halten.

**Ausschalten** - den Hauptschalter (2) loslassen.

**Schalterarretierung (Dauerbetrieb)**

**Einschalten:**

- Den Hauptschalter (2) drücken und in dieser Position halten.
- Den Schalterverriegelungsknopf (3) (Abb. F) drücken.
- Die Taste für Schalterverriegelung (2) loslassen.

**Ausschalten:**



- Den Hauptschalter (2) drücken und dann loslassen.

Soll der Arbeitsbereich beleuchtet werden, so ist der Beleuchtungsschalter (11) zu drücken, der das Aufleuchten der Diode (LED) (10) zur Beleuchtung des Arbeitsbereichs (Abb. G) bewirkt.



### SIGNALLAMPE FÜR ANLIEGENDE SPANNUNG

Mit dem Anschluss des Abbruchhammers an die Steckdose leuchtet die Kontrolllampe auf, die den Anschluss an die Spannung (13) signalisiert.



### BETRIEBSGESCHWINDIGKEIT DER STICHSÄGE REGULIEREN

Die Drehzahlregulierung für den Motor der Stichsäge erfolgt durch Drehen und Bringen des Stellrades (1) in die gewünschte Position. Dies lässt die Drehzahl des Elektrowerkzeugs für den materialgerechten Betrieb einstellen. Der Regelungsbereich liegt zwischen 0 und 5.

Je höher die Zahl am Einstellring (1) (Abb. H), desto höher die Betriebsgeschwindigkeit der Stichsäge ist.



### PENDELBEWEGUNG DES SÄGEBLATTES REGULIEREN

Die verfügbare Regulierung der Pendelbewegung des Sägeblattes ermöglicht eine bessere Anpassung von Betriebsparametern der Stichsäge an die Anforderungen des zu bearbeitenden Materials. Die Pendelbewegung wird hubartig mit dem Drehregler der Pendelbewegung (5) innerhalb des Regelungsbereichs von „0“ bis „III“ reguliert (Abb. I). Die Auswahl des günstigsten Hubs der Pendelbewegung für einzelne Stoffe gibt die unten angeführte Tabelle an.

Metallblech allgemein: 0	Stahlblech: 0 – I
Aluminiumblech: I – II	Kunststoff: I – II
Sperrholz: 0 – I	Holz: I – III



Beim Einsatz des messerartigen Sägeblattes ist der Regler der Pendelbewegung auf 0 zu stellen. Bei der Bearbeitung von Metall ist das Schmieren empfohlen.



### FUSSPLATTE BEIM SCHRÄGSCHNEIDEN REGULIEREN

Das Elektrowerkzeug von der Versorgung trennen.



Mit der regulierbaren Fußplatte der Stichsäge kann der Schrägschnitt im Bereich von 0° bis 45° (beiderseits) ausgeführt werden. Vor der Regulierung den Staubabsaugstutzen herauschieben und herausnehmen (16) (Abb. J).



- Die Befestigungsschrauben der Fußplatte (4) mit dem Sechskantschlüssel lösen.
- Die Fußplatte (4) nach hinten verschieben und nach links oder rechts (im Bereich bis zu 45°) neigen.

- Die Fußplatte (4) unter den gewünschten Winkel einstellen, nach vorne verschieben und sichern, dazu die Befestigungsschrauben (Abb. K) nachziehen.



Die Skala lässt die Fußplatte im Winkel von 0°, 15°, 30° oder 45° (links oder rechts) einstellen. Nach der Regulierung ist der Sechskantschlüssel stets in der dafür bestimmten Ablage aufzubewahren.

## FÜHRUNG ZUM PARALLELSCHNEIDEN MONTIEREN



Das Elektrowerkzeug von der Versorgung trennen.



Die Führung für das parallele Schneiden kann an der linken oder rechten Seite der Schweißsäge angebracht werden.



Die Schrauben der parallelen Führung (8) lösen.

Die Leiste der parallelen Führung in die Fußplatte (4) einschieben, den gewünschten Abstand (mit der Skala) einstellen und anbringen – dazu die Schrauben der Verriegelung der parallelen Führung (8) anziehen (Abb. L).



Die Leiste der parallelen Führung soll nach unten zeigen.

## SCHNEIDEN



- Den Vorderteil der Fußplatte (4) flach auf das Werkstück legen.
- Die Stichsäge betätigen und abwarten, bis die eingestellte max. Drehzahl erreicht wird.
- Die Stichsäge langsam verschieben, dabei das Sägeblatt an der vorher bestimmten Schneidelinie schieben.
- Beim Bogenschneiden ist die Stichsäge sehr fein zu führen.



Führen Sie den Schnitt gleichmäßig aus und beachten dabei, dass die Stichsäge nicht überlastet wird. Beim übermäßigen Andrücken auf das Sägeblatt wird die Pendelbewegung gebremst, was sich dann negativ auf die Schneidleistung auswirken wird. Fall Sie einen Schnitt im leichten Bogen auszuführen haben, reduzieren Sie die Pendelbewegung oder schalten Sie diese komplett aus.



Liegt die gesamte Fußfläche der Stichsäge beim Betrieb an die Oberfläche des Werkstücks nicht an, sondern darüber angehoben ist, so besteht die Gefahr, dass das Sägeblatt gebrochen wird.

## ÖFFNUNG IM WERKSTÜCK AUSSCHNEIDEN

- Im Werkstück eine Öffnung mit dem Durchmesser von 10 mm bohren.
- Das Sägeblatt in die Öffnung einführen und mit dem Ausschneiden beginnen.

## METALL DURCHSCHNEIDEN / SÄGEBLATTARTEN



Zum Durchtrennen von Metall geeignete Sägeblätter mit größerer Zahnanzahl verwenden.

Beim Durchtrennen von Metall ein entsprechendes Schmiermittel (Schneidöl) einsetzen. Das Durchschneiden von Metall ohne Schneidöl führt zum vorzeitigen Verschleiß des Sägeblattes. Die unten angeführte Tabelle gibt die Auswahl der günstigsten Sägeblätter an:

Zahnanzahl pro Zoll	Länge des Sägeblattes	Anwendungsbereich
24	80 mm	Weicher Stahl, Nichteisenmetalle.
14		Nichteisenmetalle, Kunststoffe.
9		Holz, Sperrholz.

- Nur geeignete und scharfe Sägeblätter verwenden.
- Keine Sägeblätter mit beschädigter Aufnahme verwenden.
- Geeignete Arten von Sägeblättern einsetzen.

## BEDIENUNG UND WARTUNG



Vor allen Montage-, Einstell-, Reparatur- oder Bedienungsarbeiten trennen Sie den Stecker der Versorgungsleitung aus der Netzsteckdose.



Es wird empfohlen, das Gerät direkt nach jedem Gebrauch zu reinigen.

Zum Reinigen kein Wasser oder keine anderen Flüssigkeiten verwenden.

Das Gerät ist mit einem trockenen Lappen zu wischen oder mit Druckluft mit niedrigem Druckwert durchzublasen.

Keine Reinigungs- oder Lösungsmittel verwenden, denn sie können die Kunststoffteile beschädigen.

Die Lüftungsschlitze der Motorstichsäge regelmäßig reinigen, um die Überhitzung des Motors zu vermeiden.

Es wird empfohlen, die Führungsrolle regelmäßig zu schmieren. Ein an dieser Stelle verwendete Öltröpfchen wird die Lebensdauer der Rolle verlängern.

Bei einer Beschädigung der Versorgungsleitung tauschen Sie diese gegen eine neue mit den gleichen Parametern aus. Damit einen qualifizierten Fachelektriker oder eine Servicestelle beauftragen.

Beim übermäßigen Funken am Kommutator ist eine Fachkraft mit der Prüfung des Zustandes der Motor-Kohlebürsten zu beauftragen.

Das Gerät in einem trockenen Ort, außerhalb der Reichweite von Kindern aufbewahren.

## KOHLEBÜRSTEN AUSTAUSCHEN



Die abgenutzten (kürzer als 5 mm), verbrannten oder gerissenen Kohlebürsten des Motors sind sofort auszutauschen. Es werden immer gleichzeitig beide Kohlebürsten ausgetauscht.

Die Kohlebürsten ausschließlich von qualifiziertem Fachpersonal unter Verwendung von Originalersatzteilen austauschen lassen.



Alle Störungen sind durch den autorisierten Kundendienst des Herstellers zu beheben.

## TECHNISCHE PARAMETER

### NENNWERTE

Stichsäge 58G077		
Parameter		Wert
Versorgungsspannung		230 V AC
Versorgungsfrequenz		50 Hz
Nennleistung		800 W
Anzahl der Zyklen des Sägeblattes (ohne Belastung)		0-3100 min <sup>-1</sup>
Max. Dicke des Werkzeugs	Holz	80 mm
	Metall	10 mm
Hub Sägeblatt		18 mm
Schutzklasse		II
Masse		2,0 kg
Baujahr		2019
58G077 bedeutet sowohl den Maschinentyp, als auch die Maschinenbezeichnung		

### LÄRM- UND SCHWINGUNGSANGABEN

Schallpegel	L <sub>pA</sub> = 84,6 dB(A) K= 3 dB(A)
Schalleistungspegel	L <sub>WA</sub> = 95,6 dB(A) K= 3 dB(A)
Wert der Schwingungsbeschleunigung (beim Schneiden einer Platte)	a <sub>n</sub> = 4,535 m/s <sup>2</sup> K= 1,5 m/s <sup>2</sup>
Wert der Schwingungsbeschleunigung (beim Schneiden einer Blechtafel)	a <sub>h</sub> = 4,008 m/s <sup>2</sup> K= 1,5 m/s <sup>2</sup>



## Informationen über Lärm und Vibrationen



Der Lärmpegel wird anhand des Schalldruckpegels  $L_{pA}$  und des Schalleistungspegels  $L_{WA}$  beschrieben (wo K für die Messunsicherheit steht). Die vom Gerät emittierten Schwingungen werden anhand des Wertes der Schwingungsbeschleunigung  $a_n$  beschrieben (wo K für die Messunsicherheit steht).

Die in dieser Anleitung angegebenen Werte: der Schalldruckpegel  $L_{pA}$ , der Schalleistungspegel  $L_{WA}$  und der Wert der Schwingungsbeschleunigung  $a_n$  sind nach EN 62841-1:2015 gemessen worden. Der angegebene Wert der Schwingungsbeschleunigung  $a_n$  kann zum Vergleich der Geräte und zur vorläufigen Beurteilung der Schwingungsbelastung verwendet werden.

Der angegebene Schwingungspegel ist repräsentativ nur für standardmäßige Anwendungen des Gerätes. Wird das Gerät für andere Anwendungen oder mit anderen Arbeitswerkzeugen verwendet, kann sich der Schwingungspegel ändern. Einen höheren Schwingungspegel beeinflusst eine nicht ausreichende bzw. zu seltene Wartung. Die oben genannten Gründe können zu einer erhöhten Exposition gegenüber Vibrationen während der gesamten Arbeitszeit führen.

**Um genau die Vibrationsbelastung einzuschätzen, sind Perioden, in den das Gerät abgeschaltet ist oder eingeschaltet ist, aber nicht gebraucht, ebenfalls zu berücksichtigen. Nach einer genauen Einschätzung aller Faktoren kann sich die gesamte Schwingungsbelastung als viel niedriger erweisen.**

Zusätzliche Sicherheitsmaßnahmen wie zyklische Wartung des Gerätes und Arbeitswerkzeuge, die Sicherung der richtigen Temperatur der Hände, die richtige Arbeitsorganisation, vornehmen, um den Benutzer vor den Auswirkungen von Vibrationen zu schützen.

## UMWELTSCHUTZ



Werfen Sie elektrisch betriebene Produkte nicht in den Hausmüll, sondern einer umweltgerechten Wiederverwertung zuführen. Fragen Sie den Vertreiber oder lokale Verwaltung nach Informationen über die Entsorgung. Elektro- und Elektronik-Altgeräte enthalten Substanzen, die für die Umwelt nicht neutral sind. Das der Wiederverwertung nicht zugeführte Gerät stellt eine potentielle Gefahr für die Umwelt und Gesundheit der Menschen dar.

\* Änderungen vorbehalten.

„Grupa Topex Spółka z ograniczoną odpowiedzialnością“ Spółka komandytowa mit Sitz in Warschau, ul. Pograniczna 2/4 (nachfolgend: „Grupa Topex“) teilt mit, dass alle Urheberrechte auf den Inhalt der vorliegenden Betriebsanleitung (nachfolgend: „Betriebsanleitung“), darunter u. a. deren Text, Bilder, Schemata, Zeichnungen, sowie Anordnung, ausschließlich Grupa Topex angehören und laut Gesetz über das Urheberrecht und verwandte Rechte vom 4. Februar 1994 (GBl. 2006 Nr. 90 Pos. 631 mit späteren Änderungen) rechtlich geschützt werden. Das Kopieren, Verarbeiten, Veröffentlichungen sowie Modifizieren der gesamten Betriebsanleitung bzw. der Einzelteile für kommerzielle Zwecke ohne Einwilligung von Grupa Topex in Schriftform ist streng verboten und kann zivil- und strafrechtlich verfolgt werden.



## ПЕРЕВОД ОРИГИНАЛЬНОЙ ИНСТРУКЦИИ НОЖОВОЧНАЯ ПИЛА (ЛОБЗИК) 58G077

ВНИМАНИЕ: ПЕРЕД НАЧАЛОМ ЭКСПЛУАТАЦИИ РУЧНОЙ ЭЛЕКТРИЧЕСКОЙ МАШИНЫ СЛЕДУЕТ ВНИМАТЕЛЬНО ПРОЧИТАТЬ ДАННУЮ ИНСТРУКЦИЮ И СОХРАНИТЬ В КАЧЕСТВЕ СПРАВОЧНОГО МАТЕРИАЛА.

### СПЕЦИАЛЬНЫЕ ТРЕБОВАНИЯ ПО БЕЗОПАСНОСТИ

- **Удерживайте ручную электрическую машину за изолированные поверхности захвата, поскольку при работе рабочий инструмент может прикоснуться к скрытой проводке или шнуру питания ручной электрической машины.** При прикосновении к находящемуся под напряжением проводу открытые металлические части ручной электрической машины могут попасть под напряжение и вызывать поражение оператора электрическим током.
- **Держите руки на безопасном расстоянии от зоны распила. Не суите руки под распиливаемую заготовку.** При контакте с пыльным полотном можно пораниться.
- **После завершения работы выключите лобзик. Пильное полотно можно вынуть из распиливаемой заготовки только после его полной остановки.** Благодаря этому вы предотвратите отскок и сможете безопасно отложить ручную электрическую машину в сторону.
- **Пользуйтесь неповрежденными пыльными полотнами, в безупречном техническом состоянии.** Изогнутые и неострые пыльные полотна могут повлиять на качество распила, сломаться, либо вызвать отдачу.
- **Пиль некоторых пород древесины или некоторых металлов может быть опасна для здоровья, а также может вызывать аллергическую реакцию, заболевание дыхательной системы либо онкологическое заболевание.**
  - Во время распила пользуйтесь пылезащитными масками для защиты дыхательных путей от образующейся пыли.
  - Во время распила древесины подключайте вытяжку пыли.
  - Заботьтесь о хорошей вентиляции на рабочем месте.
- **Запрещается распиливать ножовочной пилой водопроводные трубы.** Вследствие повреждения водопроводных труб может быть причинен имущественный ущерб, а также возможно поражение электрическим током.
- Чтобы избежать контакта ручной электрической машины с гвоздями, винтами и другими твердыми предметами, перед началом работы тщательно осмотрите обрабатываемый материал.
- Запрещается распиливать материал, размеры которого (толщина) превышают размеры, указанные в технических характеристиках ручной электрической машины.
- Держите лобзик, захватив рукоятку всей ладонью.
- Перед включением лобзика убедитесь, что он не прикасается к обрабатываемому материалу.
- Запрещается прикасаться рукой к находящимся в движении деталям ручной электрической машины.
- Запрещается откладывать в сторону лобзик, если он продолжает работать. Запрещается включать лобзик, не взяв его в руку.
- **Запрещается прикасаться к пыльному полотну или обрабатываемому материалу сразу после завершения**

**работы.** Эти элементы могут сильно нагреться и вызвать ожоги.

- Если ручная электрическая машина издает во время работы странный звук или не работает надлежащим образом, ее необходимо выключить – отпустить кнопку выключателя и вынуть вилку из розетки.
- Для обеспечения правильного охлаждения не следует закрывать вентиляционные отверстия в корпусе лобзика.
- Всегда перед включением лобзика в розетку убедитесь, что напряжение сети соответствует напряжению, указанному в его паспортной табличке.
- Всегда перед включением лобзика проверяйте шнур питания, а в случае его повреждения обратитесь в сервисный центр для замены шнура.
- Шнур питания ручной электрической машины держите с безопасной стороны, чтобы предотвратить его случайное повреждение работающей ручной электрической машиной.

**ВНИМАНИЕ!** Ручная электрическая машина служит для работы внутри помещений.

Несмотря на безопасную конструкцию, предпринятые защитные меры и использование средств защиты, всегда существует некоторый остаточный риск получения травмы во время работы.

Расшифровка пиктограмм:

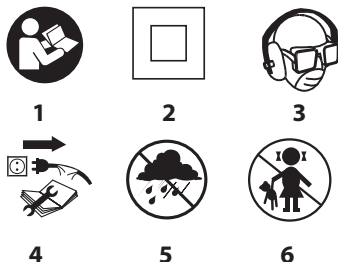

1. Прочитайте инструкцию по эксплуатации, соблюдайте указания и правила техники безопасности, приведенные в инструкции.
2. Электроинструмент класса II.
3. Пользуйтесь средствами индивидуальной защиты (защитными очками, наушниками и пылезащитной маской).
4. Отключите шнур питания перед ремонтно-наладочными работами.
5. Берегите от дождя.
6. Не разрешайте детям прикасаться к электроинструменту.

## КОНСТРУКЦИЯ И ПРИМЕНЕНИЕ

Лобзик – это ручная электрическая машина II класса безопасности. Оборудован однофазным коллекторным двигателем. Ручная электрическая машина предназначена для выполнения прямых и криволинейных распилов, а также фигурной резки древесины, материалов на основе древесины, полимерных материалов и металла (при условии использования соответствующего пильного полотна).

Сфера применения лобзика – ремонтно-строительные работы, а также все работы, выполняемые домашними мастерами.

**Запрещается применять ручную электрическую машину не по назначению.**

## ОПИСАНИЕ К ГРАФИЧЕСКИМ ИЗОБРАЖЕНИЯМ

Перечисленная ниже нумерация касается элементов лобзика, представленных на страницах с графическими изображениями.

1. Регулятор частоты ходов
2. Кнопка включения

3. Фиксатор кнопки включения
4. Подошва
5. Регулятор маятникового движения
6. Патрон пильного полотна
7. Защитный кожух
8. Винт блокировки параллельной направляющей
9. Защитный стержень
10. Подсветка (светодиод)
11. Кнопка включения подсветки
12. Контейнер для рабочего инструмента
13. Контрольная лампа, сигнализирующая подачу напряжения
14. Направляющий ролик
15. Рычаг управления воздушным потоком
16. Патрубок для отвода пыли

\* Внешний вид приобретенной ручной электрической машины может незначительно отличаться от изображенной на рисунке

## РАШИФРОВКА ПРЕДУПРЕЖДАЮЩИХ ЗНАКОВ



ВНИМАНИЕ



ПРЕДУПРЕЖДЕНИЕ



СБОРКА/НАСТРОЙКА



ИНФОРМАЦИЯ

## ОСНАЩЕНИЕ И ДОПОЛНИТЕЛЬНЫЕ ПРИНАДЛЕЖНОСТИ

1. Шестигранный ключ - 1 шт.
2. Пильное полотно - 2 шт.
3. Параллельная направляющая - 1 шт.
4. Чемоданчик для транспортировки - 1 шт.

## ПОДГОТОВКА К РАБОТЕ



### КРЕПЛЕНИЕ ПИЛЬНОГО ПОЛОТНА

Отключите ручную электрическую машину от сети.



Для крепления и замены ножовочного полотна никакой инструмент не требуется.

- Поставьте регулятор маятникового движения (5) в положение «III» и поднимите защитный кожух (7) (рис. А).
- Оттяните рычаг патрона пильного полотна (6) и вставьте пильное полотно до упора в патрон (6) (зубья пильного полотна должны быть направлены вперед) (рис. В).
- **Внимание!** Обратите внимание на правильную установку пильного полотна в направляющем ролике (14).
- Отпустите рычаг патрона пильного полотна (6) и проверьте правильную установку полотна.
- Демонтаж пильного полотна осуществляется в последовательности, обратной его монтажу.



Пользуйтесь пильными полотнами с Т-образным креплением, представленными на рис. С.

### УДАЛЕНИЕ ПЫЛИ

Лобзик оборудован системой дува стружки с линии распила. Процессом удаления стружки можно управлять с помощью рычага управления воздушным потоком (15) (рис. D). Кроме того, к патрубку можно подключить систему отвода стружки (16).

В случае использования внешней системы для отвода стружки, следует переключить рычаг управления воздушным потоком (15) в положение «О». Отключение системы дува стружки лобзика повышает эффективность внешней системы удаления стружки, если она подключена.

## ХРАНЕНИЕ ПИЛЬНОГО ПОЛОТНА



В задней части лобзика расположено удобный выдвижной контейнер (12) для хранения пыльных полотен и шестигранного ключа (рис. E).

## РАБОТА / НАСТРОЙКА

### ВКЛЮЧЕНИЕ / ВЫКЛЮЧЕНИЕ



Перед включением лобзика в сеть убедитесь, что напряжение сети соответствует номинальному напряжению, указанному на его паспортной табличке.



**Включение** – нажмите кнопку включения (2) и удерживайте в таком положении.

**Выключение** – отпустите кнопку включения (2)

**Блокировка кнопки включения (непрерывная работа)**

**Включение:**

- Нажмите кнопку включения (2) и удерживайте в таком положении.
- Нажмите кнопку фиксатора кнопки включения (3) (рис. F).
- Отпустите кнопку включения (2).

**Выключение:**

- Нажмите и отпустите кнопку включения (2).



Каждый раз, когда требуется включить подсветку на рабочем месте, нажмите кнопку выключателя подсветки (11) – загорится светодиод (10), освещающий рабочее место (рис. G).

### КОНТРОЛЬНАЯ ЛАМПА, СИГНАЛИЗИРУЮЩАЯ ПОДАЧУ НАПРЯЖЕНИЯ



При включении ручной электрической машины в розетку загорается контрольная лампа, сигнализирующая подачу напряжения (13).

### РЕГУЛИРОВКА РАБОЧЕЙ СКОРОСТИ ЛОБЗИКА



Для настройки частоты вращения двигателя лобзика служит регулятора частоты (1), который следует установить в нужном положении. Это позволяет подобрать скорость работы ручной электрической машины в зависимости от свойств обрабатываемого материала. Диапазон регулировки частоты вращения составляет от 0 до 5.

Чем больше число на окружности регулятора (1) (рис. H), тем больше рабочая скорость лобзика.

### РЕГУЛИРОВКА МАЯТНИКОВОГО ДВИЖЕНИЯ ПИЛЬНОГО ПОЛОТНА



Доступна также регулировка маятникового движения, благодаря чему можно отрегулировать рабочие параметры лобзика в зависимости от обрабатываемого материала. Амплитуда маятникового хода регулируется с помощью регулятора маятникового движения (5) в диапазоне от «Ф» до «И» (рис. I). Самый эффективный подбор маятникового хода для материалов разного типа представлен в таблице ниже

Листовой металл: 0	Листовая сталь: 0 – I
Листовой алюминий: I – II	Пластмасса: I – II
Клееная фанера: 0 – I	Древесина: I – III



При работе с полотнами ножовочного типа, регулятор колебательного движения следует переключить в положение 0. При распиле металла рекомендуется использовать смазку.

### РЕГУЛИРОВКА ОПОРНОЙ ПОДОШВЫ ПРИ РАСПИЛЕ ПОД УГЛОМ



Отключите ручную электрическую машину от сети.



Благодаря регулируемой опорной подошве можно производить распил под углом в диапазоне от 0° до 45° (в двух направлениях).



Перед регулировкой отсоедините от лобзика патрубок для отвода пыли (16) (рис. J).

- Ослабьте крепежные винты опорной подошвы (4) с помощью шестигранного ключа.
- Переместите подошву (4) назад и наклоните влево или вправо (в диапазоне до 45°).
- Поставьте опорную подошву (4) под требуемым углом, переместите вперед и предохраните, затягивая крепежный винт (рис. K).



Специальная шкала на опорной подошве позволяет наклонять ее под углом 0°, 15°, 30° или 45° (вправо или влево). Завершив регулировку, уберите шестигранный ключ на место, предназначенное для его хранения.

### КРЕПЛЕНИЕ НАПРАВЛЯЮЩЕЙ ДЛЯ ПАРАЛЛЕЛЬНОГО РАСПИЛА



Отключите ручную электрическую машину от сети.



Параллельную направляющую можно закреплять с правой и левой стороны подошвы лобзика.



- Ослабьте винты блокировки параллельной направляющей (8).
- Вставьте планку направляющей в отверстия в опорной подошве (4), задайте требуемое расстояние (с помощью шкалы) и закрепите, затягивая винты блокировки параллельной направляющей (8) (рис. L).



Планка параллельной направляющей должна быть направлена вниз.

### РАСПИЛ



- Поставьте переднюю часть опорной подошвы (4) на материал, предназначенный для распила.
- Включите лобзик и дайте ему набрать максимальную заданную частоту вращения.
- Медленно перемещайте лобзик, ведя пыльное полотно по заранее намеченной линии распила.
- При выполнении криволинейных резов ведите лобзик без чрезмерного нажима.



Работайте равномерно, следите за тем, чтобы не перегрузить лобзик. Чрезмерный нажим на пыльное полотно будет задерживать маятниковое движение, что неблагоприятно повлияет на производительность работы. При распиле по дуге следует уменьшить или полностью выключить маятниковое движение.



Если опорная подошва лобзика не перемещается по обрабатываемому материалу, но она приподнята, это может вызвать отдачу или поломку пыльного полотна.

### ВЫПОЛНЕНИЕ ОТВЕРСТИЙ



- Просверлите отверстие диаметром 10 мм в материале.
- Введите пыльное полотно в отверстие и начните вырезать с этого места.

### РАСПИЛ МЕТАЛЛА / ТИПЫ ПОЛОТЕН



Для распила металла используйте специальные пыльные полотна с большим количеством зубьев.

При распиле металла пользуйтесь специальной смазкой (маслом, используемым при резке металла). Распил металла без смазки вызывает быстрый износ пыльного полотна. Самый эффективный подбор пыльного полотна представлен в таблице ниже:

Кол-во зубьев/ дюйм	Длина пыльного полотна	Рабочий диапазон
24	80 мм	Мягкая сталь, цветные металлы.
14		Цветные металлы, пластмасса.
9		Дерево, клееная фанера.

- Пользуйтесь только острыми пильными полотнами, соответствующими типу выполняемой работы.
- Запрещается использовать пильные полотна с поврежденным хвостовиком.
- Пользуйтесь пильными полотнами, тип которых соответствует типу выполняемой работе.

## ТЕХНИЧЕСКОЕ ОБСЛУЖИВАНИЕ



Приступая к каким-либо действиям, связанным со сборкой, настройкой, ремонтом или техническим обслуживанием, выньте вилку шнура питания из розетки.



- Рекомендуется чистить ручную электрическую машину после каждого использования.
- Для чистки запрещается использовать воду и прочие жидкости.
- Чистите ручную электрическую машину с помощью сухой тряпочки или сжатым воздухом под небольшим давлением.
- Запрещается использовать для чистки чистящие средства и растворители, так как они могут повредить пластмассовые элементы машины.
- Систематически очищайте вентиляционные отверстия, чтобы не допустить перегрева ручной электрической машины.
- Рекомендуется периодически смазывать направляющий ролик. Капля масла продлит срок службы ролика.
- При повреждении шнура питания замените его шнуром питания с аналогичными параметрами. Замену шнура питания поручите квалифицированному специалисту, либо передайте ручную электрическую машину в сервисную мастерскую.
- В случае сильного искрения на коллекторе поручите специалисту проверить состояние угольных щеток двигателя.
- Храните ручную электрическую машину в сухом и недоступном для детей месте

### ЗАМЕНА УГОЛЬНЫХ ЩЕТОК



Износенные угольные щетки двигателя (длиной менее 5 мм), щетки с обгоревшей поверхностью или царапинами следует немедленно заменить. Заменить следует обе щетки одновременно.

Замену угольных щеток поручайте квалифицированному специалисту, использующему оригинальные запасные части.



Все неполадки должны устраняться авторизованной сервисной мастерской производителя.

## ТЕХНИЧЕСКИЕ ХАРАКТЕРИСТИКИ

### НОМИНАЛЬНЫЕ ХАРАКТЕРИСТИКИ

Лобзик 58G077		Величина
Параметр		
Напряжение питания		230 В АС
Частота тока		50 Гц
Номинальная мощность		800 Вт
Кол-во циклов полотна (без нагрузки)		0-3100 мин <sup>-1</sup>
Макс. толщина распиливаемой заготовки	Древесина	80 мм
	Металл	10 мм
Шаг пильного полотна		18 мм
Класс защиты		II
Масса		2,0 кг
Год выпуска		2019
58G077 означает как тип, так и артикул машины		

### ИНФОРМАЦИЯ ОБ УРОВНЕ ШУМА И ВИБРАЦИИ

Уровень акустического давления	$L_{pA} = 84,6 \text{ дБ(А)} \quad K = 3 \text{ дБ(А)}$
Уровень акустической мощности	$L_{WA} = 95,6 \text{ дБ(А)} \quad K = 3 \text{ дБ(А)}$
Виброускорение (распил плиты)	$a_h = 4,535 \text{ м/с}^2 \quad K = 1,5 \text{ м/с}^2$
Виброускорение (распил листового металла)	$a_h = 4,008 \text{ м/с}^2 \quad K = 1,5 \text{ м/с}^2$

### Информация об уровне шума и вибрации

**i** Уровень шума, генерируемый ручной электрической машиной, описан с помощью: уровня звукового давления  $L_{pA}$  и уровня звуковой мощности  $L_{WA}$  (где  $K$  означает значение неопределенности измерения). Уровень генерируемой электрической машиной вибрации описан с помощью виброускорения  $a_h$  (где  $K$  означает значение неопределенности измерения).

Указанные в данной инструкции: уровень генерируемого звукового давления  $L_{pA}$ , уровень звуковой мощности  $L_{WA}$  и виброускорение  $a_h$  измерены в соответствии с требованиями стандарта EN 62841-1:2015. Указанный уровень вибрации  $a_h$  можно использовать для предварительной оценки вибрационной экспозиции.

Заявленная вибрационная характеристика представительна для основных рабочих заданий ручной электрической машины. Вибрационная характеристика может измениться, если ручная электрическая машина будет использоваться для других целей. На вибрационную характеристику может повлиять недостаточный или слишком редко осуществляемый технический уход. Приведенные выше причины могут вызвать увеличение длительности вибрационной экспозиции за период работы.

**Для точной оценки вибрационной экспозиции следует учесть время, в течение которого ручная электрическая машина находится в отключенном состоянии, либо во включенном, но не работает. После точной оценки всех факторов значение полной вибрации может быть значительно ниже.**

Для защиты оператора от вредного воздействия вибрации необходимо применять дополнительные меры безопасности, а именно: обеспечивать технический уход за ручной электрической машиной и рабочими принадлежностями, поддерживать температуру рук на приемлемом уровне, соблюдать режим труда.

### ЗАЩИТА ОКРУЖАЮЩЕЙ СРЕДЫ



Электроприборы не следует выбрасывать вместе с домашними отходами. Их следует передать в специальный пункт утилизации. Информацию на тему утилизации может предоставить продавец изделия или местные власти. Электронное и электрическое оборудование, отработавшее свой срок эксплуатации, содержит опасные для окружающей среды вещества. Неутилизированное оборудование представляет потенциальную угрозу для окружающей среды и здоровья людей.

\* Оставляем за собой право вводить изменения.

Компания „Grupa Torhex Spółka z ograniczoną odpowiedzialnością“ Spółka komandytowa, расположенная в Варшаве по адресу: ul. Podgarnicza 2/4 (далее „Grupa Torhex“) сообщает, что все авторские права на содержание настоящей инструкции (далее „Инструкция“), в т.ч. текст, фотографии, схемы, рисунки и чертежи, а также компоновка, принадлежат исключительно компании Grupa Torhex и защищены законом от 4 февраля 1994 года об авторском праве и смежных правах (Вестник законодательных актов РП № 90 поз. 631 послед. изм.). Копирование, воспроизведение, публикация, изменение элементов инструкции без письменного согласия компании Grupa Torhex строго запрещено и может повлечь за собой гражданскую и уголовную ответственность. Информацию о дате изготовления указана в серийном номере, который находится на изделии

**ІНФОРМАЦІЯ О ДАТЕ ИЗГОТОВЛЕНИЯ**  
**УКАЗАНА В СЕРИЙНОМ НОМЕРЕ, КОТОРЫЙ**  
**НАХОДИТСЯ НА ИЗДЕЛИИ**

Порядок расшифровки информации следующий:

2XXXXYU\*\*\*\*\*

где

2XXX – год изготовления,

YU – месяц изготовления

G- код торговой марки (первая буква)

\*\*\*\*\* - порядковый номер изделия

Изготовлено в КНР для GRUPA TOPEX Sp. z o.o. Sp. k., ul. Pograniczna 2/4, 02-285 Warszawa, Польша



**ПЕРЕКЛАД ІНСТРУКЦІЇ З**  
**ПОЛЬСЬКОГО ОРИГІНАЛУ**  
**ЛОБЗИК ЕЛЕКТРИЧНИЙ**  
**58G077**

УВАГА! ПЕРШ НІЖ ПРИСТАТИ ДО ЕКСПЛУАТАЦІЇ ЕЛЕКТРОІНСТРУМЕНТУ, СЛІД УВАЖНО ОЗНАЙОМИТИСЯ З ЦЬЮ ІНСТРУКЦІЄЮ Й ЗБЕРЕГТИ ЇЇ У ДОСТУПНОМУ МІСЦІ.

**СПЕЦІАЛЬНІ ПРАВИЛА ТЕХНІКИ БЕЗПЕКИ**  
**ПІД ЧАС КОРИСТУВАННЯ УСТАТКУВАННЯМ**

- Під час виконання робіт, протягом яких робочий інструмент здатен натрапити на приховану електропроводку або на власний мережевий шнур, слід тримати електроінструмент виключно за ізолювані поверхні руків'я. Контакт із дротом під напругою здатен спричинити проведення струму на металеві частини електроінструмента і, як наслідок, поразку електричним струмом.
- Руки слід тримати на безпечній відстані від області різання. Забороняється підсовувати їх під предмет, що обробляється. При контакті з пильним полотном існує ризик поранення.
- Після закінчення робіт слід вимкнути електроінструмент. Пильне полотно допускається виймати з оброблюваного матеріалу тільки тоді, коли воно не рухається. Таким чином можна уникнути явища відбиття та безпечно відкласти електроінструмент.
- Допускається використовувати виключно непошкоджені пильні полотна у бездоганному технічному стані. Вигнуті, затулені пильні полотна здатні зламатися, що додатково вплине на кшталт лінії різання, а також спричинитися до відбиття.
- Пил деяких гатунків дерева і деяких видів металу може становити загрозу для здоров'я і викликати алергічні реакції, захворювання дихальних шляхів або спричинитися до онкозахворювань.
  - Під час користування електроінструментом наполегливо рекомендується працювати у захисній протипиловій масці

з метою захисту дихальних шляхів від пилу, що повстає внаслідок розпилювання матеріалу.

- Слід використовувати засоби відсмоктування пилу під час різання деревини.
- Слід завжди дбати про добру вентиляцію місця праці.
- **Лобзик не призначений для перерізання водопровідних труб.** Перерізані труб здатне доповодити до матеріальних збитків або поразки електричним струмом.
- Перш ніж заходитися обробляти матеріал електроінструментом, слід перевірити наявність у матеріалі сторонніх предметів: цвяхів, гвинтів, шрубів тощо.
- Не допускається перерізати матеріал, параметри якого (товщина) перевищує величину, що вказана у технічних характеристиках.
- Лобзик слід ціпко тримати рукою.
- Перш увімкнути кнопку ввімкнення, слід упевнитися, що лобзик не торкається матеріалу, що його слід обробити.
- Не допускається торкатися різального інструмента чи поверхонь, що рухаються.
- Не допускається відкладати невимкнений електричний лобзик, що його лезо рухається. Не допускається вмикати електричний лобзик до того, як його буде ціпко стиснуто в ручі.
- **Не допускається торкатися пильного полотна чи поверхонь, що обробляються, одразу ж після закінчення праці.** Вони можуть бути розпеченими, й торкання до них загрожує опіком.
- В разі нестандартної поведінки електроінструменту чи появи сторонніх звуків слід негайно вимкнути живлення й витягти виделку з розетки.
- З метою забезпечення адекватного охолодження електроінструменту слід стежити за тим, щоб вентиляційні отвори в його корпусі не затулялися.
- Перш ніж вимкнути устаткування до мережі живлення, слід упевнитися, що значення напруги, що вказане на таблиці з даними, співпадає з таким мережі.
- Перед кожним підключенням електричного лобзика до мережі слід перевіряти мережевий шнур на предмет зношування. В разі пошкодження його слід замінити в авторизованому сервісному центрі.
- Мережевий шнур електроінструмента завжди повинен знаходитися з безпечного боку, що не наражений на випадкове пошкодження під час праці.

**ПРАВИЛА ТЕХНІКИ БЕЗПЕКИ ПІД ЧАС КОРИСТАННЯ**  
**ЛАЗЕРНИМ ПРИСТРОЕМ**

Лазерний прилад, що використаний в конструкції устаткування, належить до класу 2 й посідає максимальну потужність < 1 мВт, причому довжина хвилі становить  $\lambda = 650$  нм. Такий прилад не належить до небезпечних для зору. Однак, не рекомендується дивитися безпосередньо в джерело виходу лазерного променя (що загрожує короткотривалим засліпленням).

**УВАГА!** Устаткування призначене для експлуатації у приміщеннях і не призначене для праці назовні.

Незважаючи на застосування безпечної конструкції, заходи безпеки і додаткові засоби особистої безпеки, завжди існує залишковий ризик травматизму під час праці.

## Умовні позначки

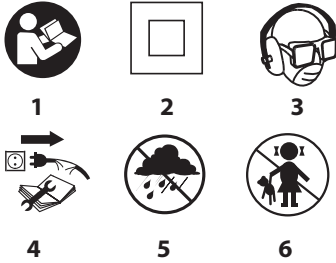

1. Прочитайте інструкцію, дотримуйтесь правил техніки безпеки, що містяться в ній!
2. Клас ізоляції устаткування II
3. Слід обов'язково застосовувати засоби індивідуального захисту як, наприклад, захисні окуляри, навушники, протипилову маску.
4. Від'єднати мережевий шнур, перш ніж заходитися обслуговувати чи ремонтувати.
5. Боїться дощу
6. Зберігати у недоступному для дітей місці!

## БУДОВА І ПРИЗНАЧЕННЯ

Лобзик електричний являє собою ручний електроінструмент, якому надано II клас з електроізоляції. Він працює від однофазного електромотору колекторного типу. Електроінструмент призначений до виконання звичайного перерізання, криволінійного розпилювання та вирізання фігурних елементів в дошці, деревопохідних матеріалах, пластмасі й металах (за умови використання відповідного пильного полотна).

Інструмент призначений до використання в ремонтно-будівельних працях, а також до інших аматорських праць.



Не допускається використовувати електроінструмент не за призначенням.

## ОПИС МАЛЮНКІВ

Перелік елементів зовнішнього вигляду устаткування, що зазначений нижче, стосується малюнків до цієї інструкції.

1. Колесо регулювання швидкості праці
2. Кнопка ввімкнення
3. Кнопка блокування кнопки ввімкнення
4. Рамка опірна
5. Колесо регулювання маятникового ходу
6. Патрон для утримування полотна
7. Кожух захисний
8. Гвинти блокування напрямної до прямолінійного розпилювання
9. Рамка захисна
10. Підсвічування (LED)
11. Кнопка ввімкнення підсвічування
12. Контейнер інструментальний
13. Індикатор під'єднання до мережі живлення
14. Ролик повідний
15. Важіль управління видуванням
16. Пацівок відсмоктування пилу

\* Існує можливість відмінності між фактичним зовнішнім виглядом електроінструменту та таким, що зображений на малюнку

## ОПИС ГРАФІЧНИХ СИМВОЛІВ



УВАГА!



ЗАСТЕРЕЖЕННЯ



МОНТАЖ/НАЛАШТУВАННЯ



ІНФОРМАЦІЯ

## ПРИНАЛЕЖНОСТІ Й АКСЕСУАРИ

1. Ключ торцевий шестигранний - 1 шт.
2. Полотно пильне - 2 шт.
3. Напрямна для паралельного різання - 1 шт.
4. Кейс для переносування і зберігання - 1 шт.

## ПІДГОТОВКА ДО РОБОТИ

### ВСТАНОВЛЕННЯ ПИЛЬНОГО ПОЛОТНА

Вимкніть електроінструмент і витягніть виделку з розетки.



Монтаж і заміна пильного полотна не вимагають наявності інструментів.

- Встановіть коліщатко регулювання маятникового ходу (5) в положення «III» підніміть кожух (7) (мал. А).
- Відтягніть важіль патрону (6) та вставте в нього (6) полотно до опору (так, щоб зубці пильного полотна) були скеровані вперед) (мал. В).
- УВАГА! Зверніть увагу, щоб полотно міцно спиралося на повідний ролик (14).
- Відпустіть важіль патрону (6) та упевніться, що полотно міцно затиснуто в ньому.
- Витягується полотно у зворотній послідовності.



До електричного лобзика пасують пильні полотна з формою хвостовика Т, як показано на мал. С.

### ВІДСМОКТУВАННЯ ПИЛУ

Лобзик електричний обладнаний системою здування тирси з лінії різання. Заблокувати важіль регулювання глибини пропилу (15) (мал. D). Крім того, існує можливість під'єднання приладу здування тирси до пацівка (16).

У випадку використання зовнішнього приладу відсмоктування тирси слід пересунути важіль управління здуванням (15) у положення «вмикнено» O. Відключення системи здування тирси покращить видатність зовнішнього приладу відсмоктування тирси.

### ЗБЕРІГАННЯ ПИЛЬНОГО ПОЛОТНА

Електричний лобзик у задній частині має зручний висувний контейнер (12) для зберігання пильних полотен і шестигранного ключа (мал. E).



## ПОРЯДОК РОБОТИ/РОБОЧІ НАЛАШТУВАННЯ

### ВМИКАННЯ-ВИМИКАННЯ



Перш ніж ввімкнути електролобзик до мережі живлення, слід упевнитися, що значення напруги, що вказана на паспортній таблиці з даними на інструменті, співпадає з таким мережі.



**Ввімкнення:** натиснути кнопку ввімкнення (2) й утримувати натиснутою.

**Вимкнення:** відпустіть кнопку ввімкнення (2).

**Блокування кнопки ввімкнення (безперервний режим праці)**

**Ввімкнення:**

- Натисніть кнопку ввімкнення (2) й утримуйте її натиснутою.
- Натисніть кнопку блокування кнопки ввімкнення (3) (мал. F).
- Відпустіть кнопку ввімкнення (2).

**Вимкнення:**

- Натисніть і відпустіть кнопку ввімкнення (2).



Щоразу, коли виникає потреба підсвічування місця праці, слід натиснути кнопку ввімкнення (11), внаслідок чого починає світитися світлодіод (LED) (10), що додатково освітлює місце праці (мал. G).



## ІНДИКАТОР ПІД'ЄДНАННЯ ДО МЕРЕЖІ ЖИВЛЕННЯ

У момент під'єднання устаткування до мережі живлення індикатор (13) під'єднання до мережі загоряється.

## РЕГУЛЮВАННЯ ШВИДКОСТІ РОЗПИЛЮВАННЯ



Швидкість обертів мотору електричного лобзика регулюється за допомогою колеса регулювання швидкості розпилювання (1). За її допомогою можна встановити швидкість праці, що відповідає властивостям оброблюваного матеріалу. Діапазон швидкостей становить від 0 до 5.

Більші цифри на колісцятку відповідають вищій швидкості обертання (1) (мал. H), відповідують вищій швидкості роботи електролобзика.



## РЕГУЛЮВАННЯ МАЯТНИКОВОГО ХОДУ

Існує можливість встановити довільну амплітуду маятникового руху пильного полотна, що уможливило оброблення матеріалу з максимальною ефективністю. Маятниковий хід регулюється кроково, за допомогою колісцятку регулювання маятникового ходу (5) в діапазоні від «0» до «III» (мал. I). Рекомендується скористатися нижченаведеною таблицею для регулювання кроку маятникового ходу залежно від типу матеріалу.

Листовий метал (загалом): 0	Сталевий лист: 0 – I
Алюмінієвий лист: I – II	Пластмаса: I – II
Фанера: 0 – I	Масив дерева: I – III



У разі використання полотна ножівкового типу перемикач регулювання маятникового ходу встановлюється на 0. Під час розпилювання по металу рекомендується змащування.

## ВСТАНОВЛЕННЯ ОПІРНОЇ РАМКИ ДО РОЗПИЛЮВАННЯ ПІД КУТОМ



Вимкніть електроінструмент і витягніть виделку з розетки.



Рамка електролобзика здатна встановлюватися під кутом, що уможливило розпилювання під кутом у діапазоні від 0 до 45° (з обох боків відносно вісі). Перш ніж регулювати кут, слід висунути й виїняти пацівок відсмоктування пилю (16) (мал. J).



- Ослабте гвинти, що притягують рамку (4), за допомогою шестигранного ключа.

- Переставте рамку (4) назад і перехиліть ліворуч або вправоруч (у діапазоні під кутом 45°).

- Встановіть опірну рамку (4) під бажаним кутом, пересуньте наперед і притягніть кріпильними гвинтами (мал. K).



Опірну рамку допускається встановлювати згідно з позначками: 0°, 15°, 30° та 45° (праві та ліві). Після закінчення налаштування слід обов'язково покласти шестигранний торцевий ключ у відведене місце.



## МОНТАЖ НАПРЯМНОЇ ДО ПРЯМОЛІНІЙНОГО ПРОПИЛУ



Вимкніть електроінструмент і витягніть виделку з розетки.



Напрямна до прямолінійної розпилки може кріпитися як з лівого, так і з правого боку електроінструмента.

- Послабте гвинти блокування напрямної для прямолінійного розпилювання (8).

- Вставте рейку напрямної до прямолінійного розпилювання в отвори в рамці (4), встановіть на відповідну довжину (звіряючись із поділкою) та притягніть гвинтами у напрямній (8) (мал. L).



Рейка напрямної до прямолінійного розпилювання повинна бути спрямована вниз.



## РОЗПИЛЮВАННЯ

- Обіріть передню частину рамки (4) на матеріал, що його розпилюють.

- Ввімкніть електролобзик і зачекайте, доки він не набере максимальну швидкість.

- Поволі просувайте електролобзик уздовж лінії, що її завчасно було позначено як лінія розпилювання.

- У разі фігурного різання вздовж кривої лінії слід зберігати обережність і пересувати електричний лобзик поволі.



Розпилювання слід виконувати рівномірно, звертаючи увагу на те, щоб не переважувати електроінструмент. Надмірний тиск, що його докладають на пильне полотно, спричиняється до гальмування його маятникового руху, що, в свою чергу, скорочує видатність розпилювання. У разі потреби розпилювання вздовж положистої дуги, слід скоротити або повністю вимкнути маятниковий рух полотна.



В разі якщо опорна пластина не спирається на матеріал, а знаходиться на висиві, існує ризик зламання пильного полотна.

## ВИРІЗАННЯ ОТВОРУ В МАТЕРІАЛІ



- Просвердліть отвір у матеріалі діаметром 10 мм.

- Вставте полотно в отвір і розпочніть вирізання від нього.

## РОЗПИЛЮВАННЯ МАТЕРІАЛУ/ТИПИ ПИЛЬНИХ ПОЛОТЕН



До розпилювання по металу слід застосовувати відповідні полотна з більшою кількістю зубців.

Під час розпилювання по металу слід застосовувати відповідний змащувальний засіб (оливу до різання). В разі розпилювання по металу без змащування пильне полотно швидше зношується. Рекомендується скористатися вищенаведеною таблицею щодо вибору властивого пильного полотна.

Кількість зубців на дюйм	Максимальна довжина полотна	Призначення
24	80 мм	М'яка сталь, нечорні метали
14		Кольорові метали, пластмаси
9		Масив дерева, фанера

- Слід застосовувати нагострені полотна за призначенням.

- Не допускається застосування пильних полотен із пошкодженням хвостовиком.

- Слід правильно підбирати типи пильних полотен.

## ЗБЕРІГАННЯ ТА ОБСЛУГОВУВАННЯ



Перш ніж регулювати, ремонтувати устаткування або виконувати регламентні роботи з ним, його слід вимкнути кнопкою ввімкнення й витягти виделку з розетки.



- Чистити електроінструмент рекомендується безпосередньо після кожного використання.

- Не допускається чищення устаткування за допомогою води чи іншої рідини.

- Устаткування допускається чистити виключно за допомогою сухої ганчірки, пензля або струменем стисненого повітря низького тиску.

- Не допускається використовувати при цьому ані мийні засоби, ані розчинники, оскільки вони здатні пошкодити пластикові елементи електроінструмента.

- Вентиляційні щілини у корпусі двигуна належить утримувати у чистоті, щоб запобігти перегріванню електроінструмента.

- Рекомендується регулярно змащувати ролик, що просувають пильне полотно. Однієї краплі оливи достатньо до збільшення терміну служби ролик.

- У разі пошкодження електричного дроту його слід замінити на один із аналогічними характеристиками. Будь-які сервісні та ремонтні роботи слід виконувати виключно в авторизованому сервісному центрі.
- У разі появи надмірного іскрення комутатора електронструменту слід передати кваліфікованому спеціалістові на перевірку стану вугільних щіточок двигуна.
- Устаткування зберігають у сухому місці, недоступному для дітей.

## ЗАМІНА ВУГІЛЬНИХ ЩІТОК



Вугільні щіточки у двигуні, що зносилися (тобто коротші за 5 мм), спалені чи тріснуті, слід негайно замінити. Завжди слід замінити обидві щіточки одночасно.

Заміну вугільних щіточок завжди слід доручати кваліфікованим спеціалістам і використовувати виключно оригінальні запчастини.



У разі будь-яких неполадок слід звертатися до авторизованого сервісного центру виробника.

## ТЕХНІЧНІ ХАРАКТЕРИСТИКИ

### НОМІНАЛЬНІ ХАРАКТЕРИСТИКИ

Лобзик електричний 58G077		
Характеристика		Вартість
Напруга живлення		230 В зм.стр.
Частота струму		50 Гц
Потужність номінальна		800 Вт
Швидкість амплітуди навантаження) полотна (без навантаження)		0-3100 хв. <sup>-1</sup>
Мак. товщина матеріалу, що розпилюється	Дерево	80 мм
	Метал	10 мм
Крок пильного полотна		18 мм
Клас електроізоляції		II
Маса		2,0 кг
Рік виготовлення		2019
58G077 є позначкою типу та опису устаткування		

### ІНФОРМАЦІЯ ПРО РІВЕНЬ ШУМУ І КОЛИВАНЬ

Рівень акустичного тиску	$L_{pA} = 84,6 \text{ дБ(A)}$ $K = 3 \text{ дБ(A)}$
Рівень акустичної потужності	$L_{WA} = 95,6 \text{ дБ(A)}$ $K = 3 \text{ дБ(A)}$
Значення вібрації (прискорення коливань) (різнання плити)	$a_{hv} = 4,535 \text{ м/с}^2$ $K = 1,5 \text{ м/с}^2$
Значення вібрації (прискорення коливань) (різнання листового металу)	$a_{hn} = 4,008 \text{ м/с}^2$ $K = 1,5 \text{ м/с}^2$

### Інформація щодо галусу та вібрації



Рівень галусу, який утворюється устаткуванням, описаний шляхом: визначення рівня тиску галусу  $L_{pA}$  та рівня акустичної потужності  $L_{WA}$  (де  $K$  означає невпевненість вимірювання). Коливання, які утворюються устаткуванням, виражені значенням прискорення коливань  $a_h$  (де  $K$  означає невпевненість вимірювання).

Вказані у цій інструкції: рівень утворюваного тиску галусу  $L_{pA}$ , рівень акустичної потужності  $L_{WA}$  та значення прискорення коливань  $a_h$  - вимірні згідно з нормою EN 62841-1:2015. Вказаний рівень коливань  $a_h$  може використовуватися до порівняльної характеристики пристроїв і до попередньої оцінки експозиції на коливання.

Вказаний рівень коливань є репрезентативним виключно для основних функцій експлуатації електроінструменту. Якщо електроінструмент експлуатується з іншою метою або з іншими робочими інструментами, рівень коливань може відрізнятися. Рівень коливань може збільшитися у випадку недостатніх або нерегулярних регламентних робіт із устаткуванням. Вищезгадані причини можуть викликати підвищену експозицію вібрації протягом усього періоду експлуатації.

**Для ретельного визначення експозиції вібрації слід взяти до уваги періоди, коли устаткування вимкнене або коли воно ввімкнене, але не використовується у роботі. Таким чином, після ретельного аналізу всіх факторів сумарна експозиція вібрації може виявитися суттєво меншою.**

З метою захисту користувача від наслідків вібрації слід впровадити додаткові заходи безпеки, такі як регулярний догляд за устаткуванням і робочим інструментом, забезпечення відповідної температури рук, належна організація праці.

## ОХОРОНА СЕРЕДОВИЩА



Зужити продукти, що працюють на електричному живленні, не слід виводити разом з побутовими відходами, а утилізувати в спеціальних закладах. Відомості про утилізацію можна отримати в продавця продукції чи в органах місцевої адміністрації. Відпрацьовані електричні та електронні прилади містять речовини, що не є шкідливими для природного середовища. Обладнання, що не передається до переробки, може становити небезпеку для середовища та здоров'я людини.

\* Виробник залишає за собою право вносити зміни.

«Grupa Torpx Spółka z ograniczoną odpowiedzialnością» Spółka komandytowa, z юридичною адресою в Варшаві, ul. Pograniczna 2/4, (тут і далі згадуване як «Grupa Torpx») сповіщає, що всі авторські права на зміст даної інструкції (тут і далі називаної «Інструкція»), в тому на її текст, розміщені сайтині, схематичні рисунки, кресленні, а також розташування текстових і графічних елементів належать виключно до Grupa Torpx і застережені відповідно до Закону від 4 лютого 1994 року «Про авторське право і споріднені права» (див. орган держдрук Польщі «Dz. U.» 2006 № 90 п. 631 з подальш. зм.). Копіювання, переробка, публікація, переробка в комерційних цілях всієї інструкції чи окремих її елементів без письмового дозволу Grupa Torpx суворо заборонене. Недотримання до цієї вимоги тягне за собою цивільну та карну відповідальність.



## EREDETI HASZNÁLATI UTASÍTÁS FORDÍTÁSA

### ORRFŰRÉSZ (DEKOPÍRFŰRÉSZ) 58G077

FIGYELEM: AZ ELEKTROMOS SZERSZÁM ÜZEMBE HELYEZÉSE ELŐTT FIGYELMESEN OLVASSA EL EZT A HASZNÁLATI UTASÍTÁST ÉS ŐRIZZE MEG KÉSŐBBI FELHASZNÁLÁS CÉLJÁRA.

### RÉSZLETES BIZTONSÁGI ELŐÍRÁSOK

- Olyan munkák végzésekor, ahol a munkaszerszám rejtett elektromos kábelekre, vagy a saját feszültségkábelére találhat, az elektromos szerszámot a markolat szigetelt felületi részénél kell megfogni. Az érintkezés hálózati vezetékkel feszültség alá helyezné az elektromos kéziszerszám fém alkatrészeit, ez pedig áramütéses balesetet okozhat.
- Tartsa a kezét a vágási terjedelemtől biztonságos távolságra. Ne tolja be a kezét a munkadarab alá. A fűrészlappal történő érintkezés sérülés veszélyéhez vezethet.
- A munka befejezése után a dekopírfűrész ki kell kapcsolni. A fűrészlapot akkor lehet a munkadaraból kivenni, ha az nincs mozgásban. Ezzel elkerülheti a visszarúgás és biztonságosan féltetheti az elektromos szerszámot.
- Kizárólagosan sértetlen, kiváló műszaki állapotban levő fűrészlapokat szabad használni. Az elhajlott, életlen fűrészlapok eltérhetnek, ezen túlmenően kihathatnak a vágás vonalára, valamint visszarúgáshoz vezethetnek.
- Bizonyos fafajták vagy egyes fémfélék pora az egészség számára veszélyesek lehetnek, valamint allergiás reakciót,



## **légzőszervi megbetegedést válthatnak ki, vagy rákos megbetegedéshez vezethetnek.**

- A vágás közben a légutak vágási portó való végelme érdekében viseljen porvédő maszkot
- Fa vágásakor alkalmazza a porelszívó rendszert.
- Ügyeljen a munkahely megfelelő szellőzésére.

## **A dekopírfűrészrel nem szabad vízvezeték csöveket vágni.** Cső elvágása anyagi károkhoz és elektromos áramütéshez vezethet.

- Szögek, csavarok és egyéb kemény tárgyak vágásának elkerülése érdekében a munka elkezdése előtt alaposan ellenőrizze a munkadarabot.



- Tilos olyan anyagot vágni, melynek mérete (vastagsága) túllépi a műszaki adatokban megadottat.

- A dekopírfűrész zárt kézzel kell fogni,

- A kapcsoló megnyomása előtt ellenőrizze, hogy a dekopírfűrész nem ér hozzá az anyaghoz.

- Ne érjen hozzá a mozgásban levő részekhez.

- Tilos a dekopírfűrész letenni, míg az mozgásban van. Tilos a dekopírfűrész bekapcsolni, míg nem veszi a kezébe.

- **Tilos a fűrészlapot vagy a munkadarabot megfogni, közvetlenül a munka befejezése után.** Ezek az részek erőteljesen felmelegedhetnek és megégetést okozhatnak.

- Az elektromos szerszám rendellenes működésének észlelésekor, furcsa hangok esetén azonnal kapcsolja ki a berendezést és vegye ki az akkumulátort.

- A megfelelő hűtés érdekében ne takarja le a dekopírfűrész burkolatán levő szellőző nyílásokat.

- A dekopírfűrész hálózati aljzatra csatlakoztatása előtt győződjön meg arról, hogy a helyi hálózati feszültség megegyezik-e a gép adattábláján feltüntetett feszültséggel.

- A dekopírfűrész hálózatra csatlakoztatása előtt minden esetben ellenőrizze az csatlakozókábel állapotát, ha sérült, a márkaszervizben cseréltesse ki.

- A dekopírfűrész hálózati vezetékének a biztonságos oldalon kell lennie, hogy ne legyen kitéve a véletlen megsérülés veszélyének.

## **FIGYELEM! A berendezés beltéri alkalmazásra szolgál.**

Az önmagában is biztonságos szerkezeti felépítés, a biztonsági megoldások és a kiegészítő védőfelszerelések alkalmazása mellett is mindig fennmarad a munkavégzés közben bekövetkező balesetek minimális veszélye.

## **Az alkalmazott jelzések magyarázata:**



1



2



3



4



5



6

1. Olvassa el a használati utasítást, tartsa be a benne található figyelmeztetéseket és biztonsági szabályokat!
2. A berendezés II. érintésvédelmi osztályú.
3. Alkalmazza az egyéni védőeszközöket (védőszemüveget, hallásvédő eszközt, arcmaszkot)
4. Karbantartás, javítás megkezdése előtt húzza ki a hálózati csatlakozódugót az aljzatról.

5. Óvja az esőtől
6. Gyerekek elől elzárandó

## **FELÉPÍTÉSE ÉS RENDELTETÉSE**

A dekopírfűrész II. érintésvédelmi osztályba sorolt elektromos kézi szerszám. A berendezés meghajtását egyfázisú, kommutátoros elektromotor végzi. A berendezés szétválasztó vágást, ferdevonalú vágást, valamint kivágást szolgál fába, fa származékokban, műanyagokban és fémekben (megfelelő fűrészlap alkalmazásával).

Felhasználási területe felújítási-épitő, valamint bármilyen önálló amatőr (barkács) munkák.

**Tilos az elektromos szerszámot rendeltetésétől eltérő célra használni.**

## **AZ ÁBRÁK LEÍRÁSA**

Az alábbi számozás a gép elemeinek a jelen használati utasítás ábrái szerinti jelöléseit követi.

1. Sebességszabályozó gomb
2. Indítókapcsoló
3. Kapcsoló blokádn gomb
4. Talp
5. Ingamozgás szabályozó gomb
6. Fűrészlap befogó
7. Védőborítás
8. Párhuzamos vezetősín rögzítő csavarok
9. Védőűrűd
10. Világítás (LED dióda)
11. Világítás kapcsoló
12. Szerszámtartó
13. Feszültség csatlakoztatását jelző kijelző
14. Vezető görgő
15. Lefújás szabályozó kar
16. Porelvezető csomk

\* Előfordulhatnak különbségek a termék és az ábrák között.

## **AZ ALKALMAZOTT PIKTOGRAMOK LEÍRÁSA**



FIGYELEM



FIGYELMEZTETÉS



ÖSSZESZERELÉS / BEÁLLÍTÁS



TÁJÉKOZTATÓ

## **FELSZERELÉSEK ÉS TARTOZÉKOK**

1. Hatlapú kulcs - 1 db
2. Fűrészlap - 2 db
3. Párhuzamos vezetősín - 1 db
4. Hordtáska - 1 db

## **A MUNKA ELŐKÉSZÍTÉSE**

### **A FÜRÉSZLAP RÖGZÍTÉSE**

Csatlakoztassa le az elektromos szerszámot a hálózatról.

A fűrészlap szerelése és cseréje szerszámok nélkül történik.

- Állítsa az ingamozgás szabályozó gombot (5) a „III” pozícióba és emelje fel a védőlemezt (7) (A ábra).
- Húzza el a fűrészlap befogó karját (6) és tolja be a fűrészlapot a befogóba (6) ütközésig (a fűrészlap fogainak előre irányba kell mutatniuk) (B ábra).
- Fontos! Ügyeljen rá, hogy a fűrészlap megfelelően felüljön a vezetógörgőre (14).
- Engedje fel a fűrészlap befogó karját (6) és ellenőrizze, hogy a fűrészlap megfelelően beszerelésre kerül.
- A fűrészlap leszerelése a felszerelés lépéseinek fordított sorrendben való elvégzésével történik.



**T rögzítési rendszerrel rendelkező fűrészlapokat kell használni, ahogy az a C. ábrán bemutatásra került.**

## PORELVÉZETÉS



A dekopírfűrész a vágási vonalon a forgácsot lefújó rendszerrel rendelkezik. A lefújás vezérlő karjával szabályozható (15) (D ábra). Ezen túlmenően lehetőség van forgács elszívó rendszer csatlakoztatására a csompra (16).



## A FÜRÉSZLAP TÁROLÁSA

A dekopírfűrész a hátsó részében praktikus, kihúzható tárolóval (12) rendelkezik a fűrészlapot és a hatlapú kulcs tárolásához (E ábra).

## MUNKAVÉGZÉS / BEÁLLÍTÁSOK

### BE- ÉS KIKAPCSOLÁS



A dekopírfűrész hálózatra csatlakoztatása előtt ellenőrizze, hogy a hálózat feszültsége megfelel az elektromos szerszám adattábláján levő feszültségnek.



**Bekapcsolás** - nyomja be a kapcsolót (2) és tartsa ebben a helyzetben lenyomva.

**Kikapcsolás** - engedje fel az indítókapcsolót (3).

**Kapcsoló retesz (folyamatos munka)**

### Bekapcsolás:

- Nyomja be a kapcsolót (2) és tartsa ebben a helyzetben lenyomva.
- Nyomja be az indító kapcsoló biztonsági reteszt (3) (F ábra).
- Engedje fel az indítókapcsoló gombját (2).

### Kikapcsolás:

- Nyomja meg és engedje fel az indítókapcsoló gombját (2).



Amennyiben szüksége van a munkahely megvilágítására, nyomja meg a világítás kapcsológombját (11), mellyel bekapcsolhatja a munkavégzés helyét megvilágító (LED) diódot (10) (G ábra).

### FESZÜLTÉG CSATLAKOZTATÁSÁT JELZŐ KIJELZŐ



A berendezés hálózati aljzatba csatlakoztatásakor a feszültség csatlakoztatását jelző kijelző (13) világítani kezd.

### A DEKOPÍRFÜRÉSZ SEBESSÉGÉNEK BEÁLLÍTÁSA



A dekopírfűrész motorjának fordulatszámát a sebességszabályozó gomb (1) forgatásával és megfelelő helyzetbe állításával lehet beállítani. Ezáltal az elektromos szerszám sebessége a munkadarab tulajdonságaihoz állítható. A sebesség szabályozás tartománya: 0 és 5 között.

Minél nagyobb szám látható a szabályozógomb kerületén (1) (H ábra), annál nagyobb a dekopírfűrész sebessége.



### A FÜRÉSZLAP INGAMOZGÁSÁNAK SZABÁLYOZÁSA

A fűrészlap ingamozgásának szabályozási lehetősége által a dekopírfűrész üzemi paramétereit jobban hozzáigazíthatók a munkadarab számára szükséges körülményekhez. Az ingamozgás fokozatosan változtatható az ingamozgás szabályozó gomb forgatásával (5), „0” és „III” közötti terjedelemben (I ábra). Az egyes anyagok számára legelőnyösebb ingamozgás előtölés beállításokat az alábbi táblázat mutatja:

Fém lemezek általánosságban: 0	Acéllemez: 0 – I
Alumínium lemez: I – II	Műanyag: I – II
Rétegtel lemez: 0 – I	Fa: I – III



Orrfűrészlap alkalmazása esetén az ingamozgás szabályozó gombot 0 helyzetbe kell állítani. Fém vágása esetén ajánlott kenést alkalmazni.



### A TALP BEÁLLÍTÁSA FERDE VÁGÁSNÁL

Csatlakoztassa le az elektromos szerszámot a hálózatról.



A dekopírfűrész szabályozható talpa lehetővé teszi vágás végzését 0° és 45° terjedelemben (mindkét irányban). A szabályozás előtt tolja ki és vegye le a porelszívó csomokot (16) (J ábra).



- Lazítsa fel a talat rögzítő csavarokat (4) a hatlapú kulcs segítségével.
- Tolja el a talpat (4) hátra és döntse be balra vagy jobbra (45° terjedelemben).
- Állítsa a talpat (4) kívánt helyzetbe, tolja előre és rögzítse a rögzítő csavarok meghúzásával (K ábra).



A skála lehetővé teszi a talp bedöntését 0°, 15°, 30° vagy 45° szögben (jobbra vagy balra). A szabályozás befejezése után a hatlapú kulcsot tegye a tárolására rendeltetett helyére.

### A VEZETŐLÉC FELSZERELÉSE A PÁRHUZAMOS VÁGÁSHOZ

Csatlakoztassa le az elektromos szerszámot a hálózatról.



A párhuzamvezető a dekopírfűrész talpának jobb vagy bal oldalán felszerelhető.



- Lazítsa meg a párhuzamvezető (8) rögzítőcsavarját.
- Tolja be a párhuzamvezető léceket a talpban levő furatokba (4), állítsa be a kívánt távolságot (a skála kihasználásával) és az rögzítse a párhuzamvezető rögzítőcsavarjának meghúzásával (8). (L ábra).



A párhuzamvezető lécnél lefelé kell irányulnia.

### VÁGÁS



- Helyezze a talp (4) első részét laposan a vágandó anyagra.
- Indítsa el a dekopírfűrész és várja meg, míg az eléri maximális fordulatszámát.
- Lassan tolja előre a fűrész talpát a korábban megjelölt vágási vonalon vezetve.
- Ferde vonal menti vágás esetén a fűrész nagyon óvatosan kell vezetni.



A vágást egyenletesen kell végezni, kerülve a dekopírfűrész túlterhelését. A fűrészlapra kifejtett túlzott nyomás fékezően hat az inga mozgásra, ami pedig hátrányosan hat ki a vágás teljesítményére. Amennyiben enyhe ívben történő vágásra van szükség, az ingamozgást csökkentse, vagy teljesen kapcsolja ki.



Amennyiben a dekopírfűrész nem fekszik fel a teljes talpával a munkadarab felületére, hanem a felett található, fennáll a fűrészlap eltörésének veszélye.



### VÁGÁS A LÉZER SEGÍTSÉGÉVEL

A lézerezéssel által kibocsátott lézersugár megjelöli a megmunkálandó munkadarabon azt a vonalat, ahol a fűrész tárcsa az anyagot vágni fogja. A lézer fénynyalábja a precíz vágásoknál kerül alkalmazásra.



- Nyomja be a lézer (13) kapcsológombját (a lézer nyalábja a (14) kilepőnyíláson keresztül piros vonalat vetít ki) (J ábra).
- Fektesse a szűrőfűrész (5) talpát a vágandó munkadarabra a lézer rajzolta vonalat, mint viszonyítási alapot figyelembe véve.
- Végezze el e vonal mentén a vágást. A vágás befejeztével kapcsolja ki a lézerforrást.



A fűrészelés közben keletkező fűrészpor tompíthatja a lézer fényét, ezért a sugárforrást időnként tisztítsa meg. Soha ne nézzen közvetlenül a sugárforrásba, és ne irányítsa azt emberekre.

### NYÍLÁS VÁGÁSA ANYAGBAN



- Fúrjon az anyagban 10 mm átmérőjű furatot.
- Helyezze be a fűrészlapot a furatba és kezdje el a nyílás vágását.

## FÉMEK VÁGÁSA / FÜRÉSZLAP FAJTÁK



Fémek vágásához megfelelő, több foggal rendelkező fűrészlapot kell használni.

Fémek vágásánál megfelelő kenőanyagot (vágóolajat) kell alkalmazni. Fém vágása kenés nélkül a fűrészlap korai elhasználódásához vezet. A fűrészlapok legelőnyösebb megválasztását az alábbi tábla tartalmazza:

Fogak száma collonként	Fűrészpenge hosszúság	Alkalmazási terület
24	80 mm	Puha acél, nem vas fémek.
14		Nem vas fémek, műanyagok
9		Fa, rétegtelt lemez.

- Csak megfelelő és éles fűrészlapot használjon.
- Ne használjon sérült befogójú fűrészlapot.
- Megfelelő fajta fűrészlapot használjon.

## KEZELÉSE ÉS KARBANTARTÁSA



A telepítéssel, szabályozással, javítással vagy kezeléssel kapcsolatos bármilyen tevékenység megkezdése előtt húzza ki a csatlakozódugót az aljzatból.



- Minden esetben ajánlott a használat befejeztével azonnal meg tisztítani a szerszámot.
- A tisztításához ne használjon vizet vagy egyéb folyadékot.
- A berendezést száraz szövettel, vagy alacsony nyomású sűrített levegővel kell tisztítani.
- Ne használjon tisztítószert vagy oldószert, mert megrongálhatja a műanyagból készült alkatrészeket.
- Rendszeresen tisztítsa ki a motor házának szellőzőnyílásait, hogy megelőzze ezzel a berendezés esetleges túlmelegedését.
- Ajánlott a vezetőgörgőt időszakosan kenni. Egy csepp olaj erre a helyre cseppentve meghosszabbítja annak élettartamát.
- Amennyiben a hálózati kábel megsérül, vigye a berendezést szervizbe azonos paraméterű kábelre való cserélés érdekében. Ezt a műveletet szakképzett szakemberre kell bízni, vagy a berendezést szervizbe kell vinni.
- Amennyiben a kommutátor túlzott mértékben szikrázik, szakképzett személlyel ellenőriztesse a motor szénkeféinek állapotát.
- A berendezés mindenkor száraz, gyermekektől elzárt helyen tárolandó.

## A SZÉNKEFÉK CSERÉJE



A motor elhasználódott (5 mm-nél rövidebb), elégett vagy megrepedt szénkeféit azonnal ki kell cserélni. A két szénkeféet minden esetben együtt kell kicserélni.

A szénkefék cseréjét kizárólag szakemberrel végeztesse, és kizárólag eredeti alkatrészek felhasználásával.



Bármiféle felmerülő meghibásodás javítását bízva a gyártó márkaszervizére.

## MŰSZAKI JELLEMZŐK

### NÉVLEGES ADATOK

Dekopírfűrész 58G077	
Paraméter	Érték
Tápfeszültség	230 V AC
Hálózati frekvencia	50 Hz
Névleges teljesítmény	800 W
Fűrészlap ciklusszám (terhelés nélkül)	0-3100 min <sup>-1</sup>

A vágott anyag max. vastagsága	Fa	80 mm
	Fém	10 mm
Fűrészlap lökethossz		18 mm
Érintésvédelmi osztály		II
Tömege		2,0 kg
Gyártás éve		2019
A 58G077 mind a gép típusát, mind meghatározását jelenti		

### ZAJ- ÉS REZGÉSVÉDELMI ADATOK

Hangnyomás-szint	$L_{pA} = 84,6 \text{ dB(A)}$ $K = 3 \text{ dB(A)}$
Hangteljesítmény-szint	$L_{WA} = 95,6 \text{ dB(A)}$ $K = 3 \text{ dB(A)}$
Rezgésszint érték (lemez vágás)	$a_n = 4,535 \text{ m/s}^2$ $K = 1,5 \text{ m/s}^2$
Rezgésszint érték (fémlemez vágás)	$a_n = 4,008 \text{ m/s}^2$ $K = 1,5 \text{ m/s}^2$

### Zajjal és vibrációval kapcsolatos információk

A berendezés által kibocsátott zaj a kibocsátott hangnyomás-szinttel  $L_{pA}$  és a hangerő-szinttel  $L_{WA}$  került leírásra, (ahol a K mérési bizonytalanság). A berendezés által gerjesztett rezgés az  $a_n$  rezgégyorsulással került leírásra (ahol a K a mérési pontatlanság).

A jelen útmutatóban megadott: kibocsátott hangnyomás-szint  $L_{pA}$ , hangerő-szint  $L_{WA}$ , valamint a rezgégyorsulás  $a_n$  az EN 62841 -1:2015 szabvány szerint került megmérésre. Az  $a_n$  rezgégyorsulás a berendezések összehasonlításához és a rezgés előzetes kiértékeléséhez használható fel.

A megadott rezgési szint egyedül a berendezés alapvető alkalmazásaira vonatkozik. Amennyiben a berendezés egyéb alkalmazásokra vagy egyéb munkaszerszámokkal kerül használatra, a rezgés szintje módosulhat. A berendezés nem elegendő, vagy túl ritka karbantartása magasabb rezgést fog kiváltani. A fent megadott okok növelhetik a rezgés mértékét a munkavégzés folyamata alatt.

A rezgés mértékének felbecsüléséhez vegye figyelembe azokat az időszakokat, amikor a berendezés ki van kapcsolva, vagy amikor be van kapcsolva, de nincs használatban. Az összes tényező pontos felbecsülése után az összes rezgés mértéke lényegesen kisebb lehet.

A felhasználó rezgés hatása elleni védelme érdekében további biztonsági intézkedéseket kell megtenni: a berendezés és a munkaszerszámokat ciklikus karbantartása, a kezek megfelelő hőmérséklete és a megfelelő munkaszervezés.

## KÖRNYEZETVÉDELLEM



Az elektromos üzemű termékeket ne dobja ki a házi szeméttel, hanem azt adja le hulladékkezelésre, hulladékgyűjtésre szakosodott helyen. A hulladékkezeléssel kapcsolatos kérdéseire válasz kaphat a termék kereskedőjétől, vagy a helyi hatóságoktól. Az elhasznált elektromos és elektronikai berendezések a természeti környezetre ható anyagokat tartalmaznak. A hulladékkezelésnek, újrahasonításának nem alávetett berendezések potenciális veszélyforrást jelentenek a környezet és az emberi egészség számára.

\* A változtatás joga fenntartva!

A „Grupa Topex Spółka z ograniczoną odpowiedzialnością” Spółka komandytowa (székhelye: Varsó, ul. Pograniczna 2/4) (a továbbiakban: „Grupa Topex”) kijelenti, hogy a jelen használati utasítás (továbbiakban: „Használati Utasítás”) tartalmával – ideértve többek között annak szövegével, a felhasznált fényképekkel, vázlatokkal, rajzokkal, valamint a formai megjelenéssel – kapcsolatos összes szerzői jog a Grupa Topex kizárólagos tulajdonján képezi és mint ilyenek jogi védelem alatt állnak, az 1994. február 4-i, a szerzői és ahhoz hasonló jogokról szóló törvényben foglaltak szerint (Dz.U. (Törvényközlöny) 2006. évi 90. szám 631. tétele, a későbbi változásokkal). A „Használati Utasítás” egészének vagy bármely részletének hasznosítása, másolása, terjesztése, másolása, feldolgozása, közzététele, megváltoztatása a Grupa Topex írásos engedélye nélkül polgári jogi és büntetőjogi felelősségre vonás terhe mellett szigorúan tilos.

## RO **TRADUCERE A INSTRUCȚIUNILOR ORIGINALE**

### **FERĂSTRĂU CU PÂNZĂ (DE TRAFORAJ) 58G077**

ATENȚIE: ÎNAINTE DE UTILIZAREA SCULEI ELECTRICE, CITIȚI CU ATENȚIE ACESTE INSTRUCȚIUNI ȘI PĂSTRAȚI-LE PENTRU UTILIZARE LOR ULTERIOARĂ.

#### **REGULI DETALIAE DE SECURITATE**

- La efectuarea lucrărilor în timpul cărora unealta de lucru ar putea atinge cabluri ascunse sau propriul cablu de alimentare, țineți scula electrică de suprafețele izolate ale mânerului. Contactul cu cablul de alimentare poate provoca tensiuni pe piesele metalice ale sculei electrice, ceea ce ar putea cauza un șoc electric.
- Țineți mâinile la o distanță de siguranță față de amplitudinea de tăiere. Nu le împingeți sub piesa de prelucrat. Există riscul rănirii în cazul contactului cu pânza ferăstrăului.
- După terminarea lucrării, ferăstrăul de traforaj trebuie deconectat. Pânza de traforaj poate fi scoasă din materialul de prelucrat numai atunci când acesta nu se mișcă. În acest fel, evităm reculul și se poate depune în siguranță scula electrică.
- Folosiți numai pânze de ferăstrău nedeteriorate care sunt în stare tehnică perfectă. Pânzele indoite, neascuțite, se pot sparge și în plus, pot afecta linia de tăiere precum și pot provoca sau contribui la recul.
- Praful provenit din anumite esențe de lemn sau din anumite tipuri de metal poate fi periculos pentru sănătate, precum și pot produce reacții alergice, probleme respiratorii sau cancer.
  - În timpul tăierii, utilizați măști anti - praf pentru a proteja căile respiratorii împotriva prafului generat la tăiere.
  - Utilizați aspirarea prafului în timpul tăierii lemnului.
  - Asigurați-vă întotdeauna că locul de muncă este bine ventilat.
- Se interzice tăierea țevilor de apă cu ferăstrăul cu pânză. Tăierea țevii provoacă daune materiale sau poate provoca șocuri electrice.
- Pentru a evita tăierea cuieilor, șuruburilor și altor obiecte dure, verificați bine materialul de prelucrat înainte de a începe lucru.
- Nu tăiați materialul a cărui dimensiuni (grosime) depășesc dimensiunile indicate în datele tehnice.
- Ferăstrăul cu pânză trebuie ținut cu palma mâinii închise.
- Înainte de apăsarea întrerupătorului, asigurați-vă că ferăstrăul nu atinge materialul.
- Nu atingeți cu mâna piesele în mișcare.
- Nu așezați ferăstrăul cu pânză în timpul funcționării. Nu porniți ferăstrăul înainte de a-l prinde cu mâna.
- Nu atingeți pânza sau materialul prelucrat imediat după terminarea lucrului. Aceste elemente pot fi foarte fierbinți și pot provoca arsuri.
- Dacă observați un comportament neobișnuit al sculei electrice sau emiterea de zgomote cludate, deconectați imediat scoateți ștecherul din priză.
- Pentru a asigura o răcire corespunzătoare, deschiderile de ventilație din carcasa ferăstrăului trebuie să fie deschise.
- înainte de a conecta ferăstrăul cu plasă la priza de alimentare, asigurați-vă întotdeauna că tensiunea de rețea corespunde tensiunii specificate pe plăcuța de fabricație a dispozitivului.
- Înainte de conectarea ferăstrăului, verificați întotdeauna cablul de alimentare, în caz de avarie, comandați înlocuirea lui la un atelier autorizat.

- Cablul de alimentare al ferăstrăului trebuie să fie întotdeauna situat pe partea în siguranță unde nu este expus la deteriorări accidentale produse de o unealtă electrică în lucru.

**ATENȚIE!** Dispozitivul servește numai pentru lucrări de interior.

Cu toată utilizarea unei structuri preconcepse de siguranță, a măsurilor de protecție și a unor mijloace de protecție suplimentare, există întotdeauna riscul rănirii reziduale în timpul muncii.

Explicarea pictogramelor utilizate:

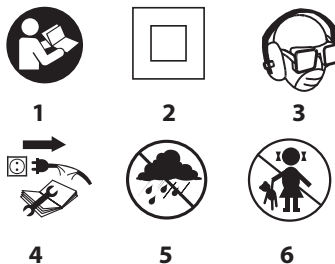

1. Citiți instrucțiunile de utilizare respectați avertismentele și condițiile de siguranță conținute în acestea.
2. Dispozitiv cu izolație de clasa a doua
3. Folosiți echipament personal de protecție (ochelari gogle de protecție, protecția auditivă, mască anti - praf)
4. Deconectați cablul de alimentare înainte de a începe lucrări de întreținere sau reparații.
5. A se feri de ploaie
6. Nu permiteți accesul copiilor la scula electrică

#### **STRUCTURA ȘI DESTINAȚIA**

Ferăstrăul cu pânză este o sculă electrică manuală cu izolație de clasa II. Este alimentat de un motor monofazat cu comutator. Aparatul este conceput pentru a efectua tăieturi drepte de separare, teiere curbilinie și decupaje în lemn, materiale provenite din lemn precum și mase plastice și metale (cu condiția utilizării unei pânze corespunzătoare).

Domeniile sale de utilizare sunt executarea lucrărilor de renovare și construcție, precum și toate lucrările în domeniul activității independente de amator (meșteri).

**Nu utilizați scula electrică în alte scopuri decât cele prevăzute.**

#### **DESCRIEREA PAGINILOR GRAFICE**

Numerotarea de mai jos se referă la componentele dispozitivului prezentate pe paginile grafice ale acestor instrucțiuni.

1. Butonul reglării vitezei de lucru
2. Întrerupător
3. Butonul de blocare a întrerupătorului
4. Picior
5. Buton de reglare a mișcării pendulare.
6. Suportul pânzei
7. Scut
8. Șuruburi de blocare pentru ghidajul paralel
9. Bara de protecțiePret ochronny
10. Iluminare (dioda LED)
11. Întrerupător iluminare
12. Cutia de scule
13. Indicator care indică conectarea tensiunii
14. Cilindru de ghidare
15. Pârghia de comandă a suflării
16. Ștuț pentru evacuarea prafului

\* Pot exista diferențe între desen și produs.

#### **DESCRIEREA SEMNELOR GRAFICE UTILIZATE**



ATENȚIE



AVERTISMENT



MONTAJ/SETĂRI



INFORMAȚIE

## ECHIPAMENT ȘI ACCESORII

- Cheie hexagonală - 1 buc.
- Pânză - 2 buc.
- Ghidaj paralel - 1 buc.
- Valiză pentru transport - 1 buc.

## PREGĂTIREA PENTRU LUCRU

### MONTAREA LAMEI



Deconectați sursa electrică de la sursa de alimentare.



Montarea și schimbarea pânzei se efectuează fără scule.

- Fixați butonul de comandă a oscilației (5) în poziția „III” și ridicați scutul (7) (fig. A).
- Trageți înapoi pârghia suportului pânzei (6) și introduceți pânza de ferăstrău în suportul pânzei (6) cât de adânc posibil (dinții pânzei trebuie să fie orientați înaintea) (fig. B).
- Important! Asigurați-vă că pânza de ferăstrău este așezată corect în rola de ghidare (14).
- Eliberați pârghia suportului pânzei (6) și verificați dacă pânza este așezată corect.
- Demontarea pânzei de ferăstrău se face în ordinea inversă asamblării.



Trebuie utilizate pânzele cu sistemul de fixare T, așa cum se arată în fig. C.

### EVACUAREA PRAFULUI



Ferăstrăul cu pânză este echipat cu un sistem de suflare a așchiilor de la linia de tăiere. Acesta este controlat de pârghia de comandă a suflantei (15) (fig. D). În plus, există posibilitatea de conectare a sistemului de evacuare a așchiilor în ștuț (16).

În cazul utilizării extractorului extern de așchii, trebuie să deplasați pârghia de comandă a suflării (15) în poziția oprit „O”. Oprirea sistemului de suflare va îmbunătăți eficiența extracției externe a așchiilor.

### DEPOZITAREA PÂNZEI



Ferăstrăul cu plasă posedă în partea posterioară un recipient practic tras (12) pentru depozitarea pânzelor și cheii hexagonale (fig. E).

## LUCRU / SETĂRI

### CONECTARE / DECONECTARE



Înainte de a conecta ferăstrăul cu pânză la rețeaua de alimentare, verificați întotdeauna dacă tensiunea de rețea corespunde tensiunii indicate pe plăcuța de fabricație situată pe scula electrică.



**Conectare** - apăsați butonul întrerupătorului (2) și mențineți-l în această poziție.

**Deconectare** - eliberați apășarea pe butonul întrerupătorului (2).

**Blocarea butonului de pornire (activitate continuă)**

**Conectare:**

- Apăsați butonul întrerupătorului (2) și țineți în această poziție.
- Apăsați butonul de blocare a întrerupătorului (3) (fig. F).
- Eliberați apășarea pe butonul întrerupătorului (2).

**Deconectare:**

- Apăsați și eliberați apășarea pe butonul întrerupătorului (2).



De fiecare dată când este necesar să iluminați locul de muncă, apăsați butonul de comandă a luminii (11) care face ca dioda (LED) (10) să lumineze locul de muncă (fig. G).



### INDICATORUL DE SEMNALIZARE A CONECTĂRII TENSIUNII

Când dispozitivul este conectat la priza de alimentare, indicatorul care indică conexiunea de tensiune (13) este iluminat.



### REGLAREA VITEZEI DE LUCRU A FERĂSTRĂULUI CU PÂNZĂ

Viteza de rotație a motorului ferăstrăului cu pânză este reglată prin rotirea și setarea butonului de reglare a vitezei (1) în poziția dorită. Acest lucru permite adaptarea vitezei de lucru a sculei electrice la proprietățile materialului prelucrat. Intervalul de reglare a vitezei este de la 0 la 5.Cu cât este mai mare cifra pe circumferința butonului (1) (fig. H), cu atât este mai mare viteza de lucru a ferăstrăului cu pânză.



### REGLAREA MIȘCĂRII PENDULARE A PÂNZEI

Opțiunea de reglare a pendulării pânzei permite o mai bună ajustare a parametrilor de lucru ale ferăstrăului la cerințele materialului care este prelucrat. Mișcarea pendulară este reglată în pași utilizând butonul de comandă a mișcării pendulare (5) în intervalul de la „0” la „III” (fig. I).

Tablă de metal general: 0	Tablă de oțel: 0 – I
Tablă de aluminiu: I – II	Masă plastică: I – II
Placaj din lemn: 0 – I	Lemn: I - III



Când se utilizează o pânză de tip cuțit, comutatorul de reglare a mișcării pendulare trebuie să fie setat la 0. Atunci când tăiați metalul, este recomandată lubrifierea.



### REGLAREA TĂLPILOR LA TĂIEREA ÎN UNGHII

Deconectați sursa electrică de la sursa de alimentare.



Piciorul reglabil permite tăierea la un unghi în intervalul de la 0° la 45° (în ambele sensuri). Înainte de ajustare, trageți și scoateți ștuțul de evacuare a prafului (16) (fig. J).



- Slăbiți șuruburile care fixează piciorul (4) cu o cheie hexagonală.
- Deplasați piciorul (4) înapoi și înclinați-l spre stânga sau spre dreapta (până la 45°).
- Fixați piciorul (4) la unghiul dorit, împingeți înainte și fixați prin strângerea șuruburilor de fixare (fig. K).



Scala permite înclinarea piciorului la 0°, 15°, 30° sau 45° (dreapta sau stânga). După finalizarea reglării, plasați întotdeauna cheia hexagonală în locul destinat depozitării.



### MONTAJUL GHIDAJULUI PENTRU TĂIEREA PARALELĂ



Deconectați sursa electrică de la sursa de alimentare.



Ghidajul de tăiere în paralelă poate fi montat pe partea dreaptă sau pe partea stângă a piciorului ferăstrăului cu pânză.



- Slăbiți șuruburile ghidajului paralel (8).
- Introduceți șina de ghidare paralelă în orificiile din picior (4) pentru a seta distanța dorită (folosind scala) și fixați prin strângerea șuruburilor blocadei ghidajului paralel (8) (fig. L).



Șina de ghidare a ghidajului paralel trebuie să fie îndreptată în jos.



### TĂIERE



- Așezați partea frontală a piciorului (4) pe materialul care urmează a fi tăiat.



- Porniți ferăstrăul și așteptați până ajunge la viteza de rotație maximă setată.



- Deplasați ușor ferăstrăul ghidând pânza de ferăstrău de-a lungul liniei de tăiere stabilite anterior.



- Dacă tăiați de-a lungul unei linii curbe, trebuie să conduceți foarte atent ferăstrăul.



Tăierea trebuie efectuată uniform, având grijă să nu supraîncărcați

ferăstrăul. Presiunea excesivă exercitată asupra pânzei de ferăstrău va împiedica mișcarea pendulară, ceea ce va afecta în mod negativ performanța tăierii. Dacă este nevoie să tăiați printr-o curbă blândă, trebuie să micșorați mișcarea pendulară sau să o opriți complet.



Dacă, în timpul funcționării, întreaga suprafață a piciorului ferăstrăului nu aderă la suprafața materialului de prelucrat, ci este ridicată deasupra ei, există pericolul de rupere a pânzei.

## DECUPAREA UNUI ORIFICIU ÎN MATERIAL



- Sfidelitiți o gaură în material cu un diametru de 10 mm.
- Introduceți pânza ferăstrăului în gaură și începeți decuparea de la gaura făcută.

## TĂIEREA METALULUI / TIPURI DE LAME



Pentru tăierea metalului trebuie folosite pânze adecvate cu un număr mai mare de dinți. Atunci când tăiați metalul, utilizați un lubrifiant adecvat (ulei de tăiere). Tăierea metalului fără lubrifiere duce la o uzură accelerată a pânzei de ferăstrău. Selecția cea mai avantajoasă a pânzei de ferăstrău este ilustrată de următorul tabel:

Numărul de dinți	Lungimea lamei	Domeniul de aplicare
pe țol	Lungime pânzei	Oțel moale, metale neferoase.
14		Metale neferoase, mase plastice.
9		Lemn, placaj de lemn.

- Folosiți numai pânze adecvate și ascuțite.
- Nu utilizați pânze cu prindere deteriorată.
- Utilizați tipurile adecvate de pânze.

## OOOPERARE ȘI ÎNTREȚINEREA



Înainte de a începe orice activități legate de instalare, reglare, reparație sau întreținere, scoateți ștecherul cablului de alimentare din priză.



- Se recomandă curățarea dispozitivului imediat după fiecare utilizare.
- Nu folosiți apă sau alte lichide pentru curățare.
- Curățați dispozitivul cu o bucată de țesătură uscată sau suflați cu aer comprimat la presiune scăzută.
- Nu utilizați agenți de curățare sau solvenți deoarece pot deteriora elementele din plastic.
- Curățați regulat fantele de ventilație din carcasa motorului pentru a preveni supraîncălzirea dispozitivului.
- Se recomandă lubrifierea periodică a rolei de ghidare. O picătură de ulei aplicată în acest loc îi va prelungi durabilitatea.
- În cazul în care cablul de alimentare este deteriorat, acesta trebuie înlocuit cu un cablu cu aceleași parametri. Această operațiune trebuie să fie încredințată unui specialist calificat sau returna dispozitivul pentru service.
- În caz de scânteiere excesivă pe comutator, se recomandă verificarea stării perilor de carbon efectuată de către o persoană calificată.
- Păstrați întotdeauna dispozitivul într-un loc uscat inaccesibil copiilor.

## SCHIMBAREA PERILOR DE CARBON



Periile de carbon arse sau sparte (mai scurte de 5 mm) trebuie înlocuite imediat. Cele două peri de carbon sunt înlocuite întotdeauna în același timp. Înlocuirea perilor de carbon trebuie efectuată numai de către o persoană calificată care utilizează piese originale.



Toate tipurile de defecte trebuie eliminate de către serviciul autorizat al producătorului.

## PARAMETRII TEHNICI

### DATE NOMINALE

Ferăstrăul cu pânză 58G077		
Parametru	Valoarea	
Tensiunea de alimentare	230 V AC	
Frecvența de alimentare	50 Hz	
Putere nominală	800 W	
Numărul de cicluri ale pânzei (fărăsarcină)	0-3100 min <sup>-1</sup>	
Grosimea maximă a materialului tăiat	Lemn	80 mm
	Metal	10 mm
Passul pânzei	18 mm	
Clasa de protecție	II	
Masa	2,0 kg	
Anul producției	2019	
58G077 înseamnă atât tipul cât și definiția mașinii		

### DATE PRIVIND ZGOMOTUL ȘI VIBRAȚIILE

Nivelul presiunii acustice	$L_{pA} = 84,6 \text{ dB(A)}$ $K = 3 \text{ dB(A)}$
Nivelul puterii acustice	$L_{wA} = 95,6 \text{ dB(A)}$ $K = 3 \text{ dB(A)}$
Valoarea accelerației vibrațiilor (tăierea plăcii)	$a_h = 4,535 \text{ m/s}^2$ $K = 1,5 \text{ m/s}^2$
Valoarea accelerației vibrațiilor (tăierea foi de metal)	$a_v = 4,008 \text{ m/s}^2$ $K = 1,5 \text{ m/s}^2$

### Informații privind zgomotul și vibrațiile



Nivelul de zgomot emis de dispozitiv este descris de: nivelul presiunii acustice emise  $L_{pA}$  și nivelul de putere acustică  $L_{wA}$  (unde  $K$  reprezintă incertitudinea de măsurare). Vibrațiile emise de dispozitiv sunt descrise de valoarea accelerațiilor de vibrații  $a_h$  (unde  $K$  este incertitudinea de măsurare).

Nivelurile presiunii acustice  $L_{pA}$  din aceste instrucțiuni: nivelul de putere acustică  $L_{wA}$  și valoarea accelerațiilor vibrațiilor  $a_h$  au fost măsurate în conformitate cu EN 62841-1: 2015. Nivelul de vibrații  $a_h$  indicat poate fi folosit pentru a compara dispozitivele și evalua inițial expunerea la vibrații.

Nivelul de vibrații specificat este reprezentativ numai pentru aplicațiile de bază ale dispozitivului. Dacă dispozitivul este utilizat pentru alte aplicații sau pentru alte unelte de lucru, nivelul vibrațiilor se poate schimba. Nivelurile mai ridicate ale vibrațiilor vor fi afectate de întreținerea insuficientă sau prea rară a dispozitivului. Motivele prezentate mai sus pot provoca o expunere crescută la vibrații pe toată perioada de lucru.

**Pentru a estima cu exactitate expunerea la vibrații, trebuie să se țină seama de perioadele când dispozitivul este oprit sau când acesta este pornit, dar nu este folosit. După o estimare precisă a tuturor factorilor, expunerea totală la vibrații poate fi semnificativ mai mică.**

Pentru a proteja utilizatorul de efectele vibrațiilor, trebuie introduse măsuri de siguranță suplimentare, cum ar fi: întreținerea periodică a dispozitivului și a uneltelor de lucru, protejarea temperaturii mâinilor și organizarea corespunzătoare a muncii.

## PROTECȚIA MEDIULUI



Produsele cu alimentare electrică nu trebuie aruncate împreună cu deșeurile menajere, ele trebuie predate pentru eliminarea unor unități speciale. Informațiile cu privire la eliminarea acestora sunt deținute de vânzătorul produsului sau de autoritățile locale. Echipamentul electric și electronic uzat conține substanțe care nu sunt indiferente pentru mediul înconjurător. Echipamentul nesupus reciclării constituie un pericol potențial pentru mediu și sănătatea umană.

\* Se rezervă dreptul de a face schimbări.

\*Grupa Topex SRL\* Societate comanditară cu sediul în Varsovia str.Pogranicna 2/4 (în continuare "Grupa Topex") informează că, toate drepturile de autor referitor la instrucțiunile prezente (în continuare "instrucțiuni") atât conținutul, fotografiile, schemele, desenele cât și compoziția, aparțin exclusiv Grupa Topex-ului fiind ocrotite de drept în baza legii din 4 februarie 1994, referitor la dreptul autorului și similare (Legea 2006 nr.50 poz.631 cu republicările ulterioare). Copierea, schimbarea, publicarea, modificarea parțială sau totală cu scop comercial fără acceptarea în scris a Grupa Topex-ului, este strict interzisă și poate fi trasă la răspundere de drept civil și penal.



## PŘEKLAD PŮVODNÍHO NÁVODU K POUŽÍVÁNÍ

### PILA LISTOVÁ (PŘÍMOČARÁ PILA) 58G077

POZOR: PŘED ZAHÁJENÍM POUŽÍVÁNÍ ELEKTRICKÉHO NÁŘADÍ SI PEČLIVĚ PŘEČTĚTE TENTO NÁVOD A USCHOVEJTE JEJ PRO POZDĚJŠÍ POTŘEBU.

#### PODROBNÉ BEZPEČNOSTNÍ POKYNY

- Během provádění prací, při nichž by mohlo pracovní nářadí narazit na skryté elektrické kabely nebo na vlastní napájecí kabel, držte elektrické nářadí výhradně za izolované povrchy rukojeti.** Kontakt s kabelem napájecí sítě může zapříčinit předání napětí na kovové části elektrického nářadí, což by mohlo způsobit úraz elektrickým proudem.
- Držte ruce v bezpečné vzdálenosti od oblasti řezu. Nevkládejte ruce pod obráběný předmět.** Při kontaktu s pilovým listem existuje nebezpečí poranění.
- Po ukončení prací přímočarou pilu vypněte. Pilový list můžete vytáhnout z obráběného materiálu, pokud se nepohybuje.** Tímto způsobem se vyhnete zpětnému rázu a můžete bezpečně odložit elektrické nářadí.
- Používejte výhradně nepoškozené pilové listy, jež jsou v bezvadném technickém stavu.** Ohnuté, neostře pilové listy se mohou zlomit. Navíc mohou mít vliv na čáru řezu, a také mohou zapříčinit nebo přispět ke zpětnému rázu.
- Prach některých druhů dřeva nebo některých druhů kovů může představovat nebezpečí pro zdraví a také působit alergické reakce, nemoci dýchacích cest nebo vést ke vzniku rakoviny.**
  - Při řezání používejte protiprachovou masku k ochraně dýchacích cest před prachem vznikajícím během řezání.
  - Během řezání dřeva používejte odsávání prachu.
  - Vždy zajistěte dobré větrání pracoviště.
- Přímochařá pila se nesmí používat k řezání vodovodních trubek.** Proříznutí trubky způsobuje věcné škody nebo může způsobit úraz elektrickým proudem.
- Před zahájením práce pečlivě zkontrolujte obráběný materiál, zda se v něm nevyskytují hřebíky, šrouby a jiné tvrdé předměty.**
- Neřezejte materiál, jehož rozměry (tloušťka) přesahují rozměry uvedené v technických údajích.**
- Držte přímočarou pilu sevřenou dlaní.**
- Před stisknutím spínače se přesvědčte, zda se přímočará pila nedotýká materiálu.**
- Nedotýkejte se pohybujících se součástí rukama.**
- Neodkládejte přímočarou pilu, je-li ještě v provozu. Nezapínejte přímočarou pilu, dokud ji neuchopíte do ruky.**
- Nedotýkejte se pilového listu nebo obráběného materiálu bezprostředně po dokončení práce.** Tyto prvky mohou být silně zahřáté a mohou způsobit popáleniny.



- V případě zjištění neobvyklého chování elektrického nářadí nebo výskytu neobvyklých zvuků neprodleně vypněte nářadí a vytáhněte zástrčku z napájecí zásuvky.**
- Aby bylo zaručeno správné chlazení, musí být ventilační otvory v krytu přímočaré pily odkryté.**
- Před zapojením přímočaré pily do napájecí zásuvky se vždy přesvědčte, zda síťové napětí odpovídá napětí uvedenému na typovém štítku zařízení.**
- Před zapojením přímočaré pily zkontrolujte pokaždé napájecí kabel. V případě zjištění poškození jej vyměňte v autorizované dílně.**
- Napájecí kabel přímočaré pily se vždy musí nacházet na bezpečné straně tak, aby nebyl vystaven nebezpečí náhodného poškození pracujícím elektrickým nářadím.**

**POZOR! Zařízení slouží k práci v uzavřených prostorech.**

**I přes použití konstrukce z podstaty věci bezpečné, používání zajišťujících prostředků a dodatečných ochranných prostředků, vždy existuje reziduální riziko poranění během práce.**

Vysvětlivky k použitým piktogramům:

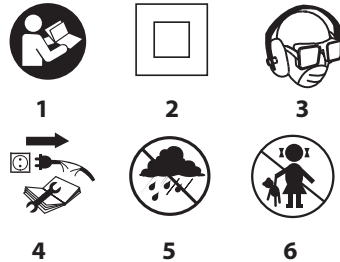

- Přečtěte si tento návod k obsluze a respektujte v něm uvedená upozornění a bezpečnostní pokyny.
- Zařízení třídy ochrany II.
- Používejte osobní ochranné prostředky (uzavřené ochranné brýle, chrániče sluchu, protiprachovou masku).
- Před zahájením údržby či oprav odpojte napájecí kabel.
- Chraňte před deštěm
- Zabraňte přístupu dětí k zařízení.

#### KONSTRUKCE A POUŽITÍ

Přímochařá pila je ruční elektrické nářadí s třídou ochrany II. Je poháněna jednofázovým komutátorovým motorem. Zařízení je určeno k provádění rovných dělicích řezů, zakřivených řezů a výřezů do dřeva, materiálů na bázi dřeva, plastů a kovů (při použití vhodného pilového listu).

Pila se používá při provádění rekonstrukčních, stavebních a veškerých kutilských prací.

**Elektrické zařízení je nutné používat v souladu s jeho určením.**

#### POPIS STRAN S VYOBRAZENÍMI

Níže uvedené číselování se vztahuje k prvkům zařízení znázorněným na vyobrazeních v tomto návodu.

- Otočný knoflík pro regulaci pracovní rychlosti
- Spínač
- Tlačítko pro blokování spínače
- Patka
- Otočný knoflík pro regulaci kyvného pohybu
- Skřídlo pro upínání pilového listu
- Kryt
- Šrouby pro blokování rovnoběžného pravítka
- Ochranná tyč
- Osvětlení (LED dioda)
- Spínač osvětlení
- Nádoba na nářadí

13. Kontrolka pro signalizaci připojení napájení
14. Vodicí váleček
15. Páčka pro ovládání ofuku
16. Hrdlo pro odvádění prachu

\* Skutečný výrobek se může lišit od vyobrazení.

## POPIS POUŽITÝCH GRAFICKÝCH OZNAČENÍ



POZOR



VÝSTRAHA



MONTÁŽ / NASTAVENÍ



INFORMACE

## VYBAVENÍ A PŘÍSLUŠENSTVÍ

1. Šestihranný klíč – 1 ks
2. Pilový list – 2 ks
3. Rovnoběžné pravítko – 1 ks
4. Přenosný kufřík – 1 ks

## PŘÍPRAVA K PRÁCI

### UPEVNĚNÍ PILOVÉHO LISTU



Odpojte elektrické nářadí od napájení.



K montáži a výměně pilového listu nepotřebujete žádné nářadí.

- Nastavte otočný ovladač regulace kyvného pohybu (5) v poloze „III“ a zvedněte kryt (7) (obr. A).
- Odtáhněte páčku sklíčidla pilového listu (6) a zasuňte pilový list na doraz do sklíčidla pilového listu (6) (zuby pilového listu musí směřovat dopředu) (obr. B).
- Důležité! Dbejte na to, aby byl pilový list správně umístěn ve vodicím válečku (14).
- Uvolněte páčku sklíčidla pilového listu (6) a přesvědčte se, zda je pilový list správně upevněn.
- Demontáž pilového listu probíhá v opačném pořadí.



Používejte pilové listy s upevňovacím systémem T, který je znázorněn na obr. C.

### ODVÁDĚNÍ PRACHU



Přímočará pila je vybavena systémem ofukování třísek z čáry řezání. Ovládá jej páčka pro ovládání ofuku (15) (obr. D). Kromě toho existuje možnost připojení k hrdlu systému pro odvádění prachu (16).

Při použití vnějšího odtahu třísek je třeba přemístit páčku ovládání ofuku (15) do polohy vypnuto „0“. Vypnutí systému ofuku zlepší výkon vnějšího odtahu třísek.

### UCHOVÁVÁNÍ PILOVÉHO LISTU



Přímočará pila má v zadní části praktickou vysouvací nádobu (12) na uchování pilových listů a šestihranného klíče (obr. E).

## PROVOZ / NASTAVENÍ

### ZAPÍNÁNÍ / VYPÍNÁNÍ



Před připojením přímočaré pily k napájecí síti vždy zkontrolujte, zda síťové napětí odpovídá napětí uvedenému na typovém štítku, který je umístěn na elektrickém nářadí.



**Zapnutí** - stiskněte tlačítko spínače (2) a přidržte jej v této poloze.

**Vypnutí** - uvolněte tlačítko spínače (2).

**Blokování spínače (nepřetržitý chod)**

**Zapínání:**

- Stiskněte tlačítko spínače (2) a přidržte jej v této poloze.

- Stiskněte tlačítko pro blokování spínače (3) (obr. F).
- Uvolněte tlačítko spínače (2).

**Vypnutí:**

- Stiskněte a uvolněte tlačítko spínače (2).



Pokaždé, když potřebujete osvětlit pracoviště, stisknete tlačítko spínače osvětlení (11), které způsobí svícení diody LED (10) osvětlující pracoviště (obr. G).

### KONTROLKA PRO SIGNALIZACI PŘIPOJENÍ NAPÁJENÍ



Jakmile zařízení zapojíte do napájecí zásuvky, rozsvítí se kontrolka pro signalizaci připojení napájení (13).

### REGULACE PRACOVNÍ RYCHLOSTI PŘÍMOČARÉ PILY



Otáčky motoru přímočaré pily se regulují otočením a nastavením otočného knoflíku pro nastavení rychlosti (1) do požadované polohy. Umožňuje to přizpůsobení pracovní rychlosti elektrického nářadí vlastnostem obráběného materiálu. Rychlost lze regulovat v rozsahu od 0 do 5.

Čím je číslo na obvodu otočného ovladače vyšší (1) (obr. H), tím je vyšší rychlost práce přímočaré pily.



### REGULACE KYVNÉHO POHYBU PILOVÉHO LISTU

Dostupná možnost regulace kyvného pohybu pilového listu umožňuje lepší přizpůsobení provozních parametrů přímočaré pily požadavkům obráběného materiálu. Kyvný pohyb se reguluje stupňovitě pomocí otočného knoflíku kyvného pohybu (5) v rozsahu od „0“ do „III“ (obr. I). Pro volbu nejvhodnějšího zdvihu kyvného pohybu pro jednotlivé materiály použijte níže uvedenou tabulku

Kovový plech obecně: 0	Ocelový plech: 0 – I
Hliníkový plech: I – II	Plasty: I – II
Dřevěná překližka: 0 – I	Dřevo: I – III



Při používání pilového listu nožového typu je nutné nastavit přepínač pro regulaci kyvného pohybu na 0. Při řezání kovu se doporučuje použít mazání.



### REGULACE PATKY PŘI ŘEZÁNÍ POD ÚHLEM



Odpojte elektrické nářadí od napájení.



Nastavitelná patka přímočaré pily umožňuje řezání pod úhlem v rozsahu od 0° do 45° (oběma směry). Před seřizováním vysuňte a vyjměte hrdlo pro odvádění prachu (16) (obr. J).



• Povolte upevňovací šroub patky (4) šestihranným klíčem.

• Posuňte patku (4) dozadu a nakloňte ji doleva nebo doprava (v rozsahu do 45°).

• Nastavte patku (4) pod požadovaným úhlem, posuňte ji dopředu a zajistěte utažením upevňovacích šroubů (obr. K).



Stupnice umožňuje naklonění patky pod úhly 0°, 15°, 30° nebo 45° (doprava nebo doleva). Po provedení nastavení vždy uložte šestihranný klíč v místě vyhrazeném pro jeho skladování.



### MONTÁŽ PRAVÍTKA PRO ROVNOBĚŽNÉ ŘEZÁNÍ



Odpojte elektrické nářadí od napájení.



Pravítko pro rovnoběžné řezání lze namontovat na pravé nebo levé straně patky přímočaré pily.



• Povolte šrouby pro blokování rovnoběžného pravítka (8).

• Zasuňte listu rovnoběžného pravítka do otvorů v patce (4), nastavte požadovanou vzdálenost (pomocí stupnice) a upevněte ji utažením šroubů pro blokování rovnoběžného pravítka (8) (obr. L).



Vodicí lišta rovnoběžného pravítka musí směřovat dolů.



### ŘEZÁNÍ

- Položte přední část patky (4) naplocho na materiál, který má být řezán.



- Spustíte přímočarou pilu a vyčkejte, až dosáhne maximálních nastavených otáček.
- Pomalu pohybujte přímočarou pilou a vedte pilový list po předem vyznačené čáře řezu.
- V případě provádění zakřivených řezů vedte přímočarou pilu velmi opatrně.



Řezání provádějte rovnoměrně a dbejte při tom na to, aby nedošlo k přetížení přímočaré pily. Nadměrný tlak vyvíjený na pilový list brzdí kyvný pohyb, což negativně ovlivňuje účinnost řezání. Budete-li chtít řezat v mírném oblouku, pak snižte nebo zcela vypněte kyvný pohyb.



Pokud se při práci celá plocha patky přímočaré pily nedotýká povrchu obráběného materiálu, ale je nadzvednutá, pak hrozí riziko zlomení pilového listu.

## VYŘEZÁVÁNÍ OTVORŮ DO MATERIÁLU



- Vyrvejte do materiálu otvor o průměru 10 mm.
- Zasuněte pilový list do otvoru a začněte vyřezávat od vyvrtaného otvoru.

## ŘEZÁNÍ KOVU / DRUHY PILOVÝCH LISTŮ



K řezání kovu je třeba používat vhodné pilové listy s větším počtem zubů.

Při řezání kovu je nutné používat vhodný mazací prostředek (řezný olej). Při řezání kovu bez použití mazacího prostředku dochází k rychlejšímu opotřebení pilového listu. Pro volbu nevhodnějšího pilového listu použijte níže uvedenou tabulku:

Počet zubů na palec	Délka pilového listu	Oblast použití
24	80 mm	Měkká ocel, nezelezná kovy.
14		Nezelezná kovy, plasty.
9		Dřevo, dřevěná překližka.

- Používejte výhradně vhodné a ostré pilové listy.
- Nepoužívejte pilové listy se zničeným úchytem.
- Používejte vhodné druhy pilových listů.

## PÉČE A ÚDRŽBA



Před zahájením jakýchkoli činností spojených s instalací, seřizováním, opravami nebo údržbou je nutné vytáhnout zástrčku napájecího kabelu ze síťové zásuvky.



- Doporučuje se čistit zařízení ihned po každém použití.
- K čištění nepoužívejte vodu ani jiné kapaliny.
- Čistíte zařízení suchým hadříkem nebo proudem stlačeného vzduchu s nízkým tlakem.
- Nepoužívejte žádné čisticí prostředky ani rozpouštědla, jelikož může dojít k poškození plastových součástí.
- Pravidelně čistěte ventilační otvory v krytu motoru, aby nedocházelo k přehřátí zařízení.
- Doporučuje se pravidelné mazání vodičím válečkem. Aplikace kapky oleje v tomto místě prodlužuje jeho životnost.
- V případě poškození napájecího kabelu je třeba jej vyměnit za kabel se stejnými parametry. Touto činností pověřte kvalifikovaného odborníka nebo zařízení odnesete do servisu.
- Vyskytuje-li se na komutátoru nadměrné jiskření, nechte zkontrolovat stav uhlíkových kartáčů motoru kvalifikovanou osobou.
- Skladujte zařízení vždy na suchém místě mimo dosah dětí.

## VÝMĚNA UHLÍKOVÝCH KARTÁČŮ



Opotřebované (kratší než 5 mm), spálené nebo prasklé uhlíkové kartáče motoru je třeba neprodleně vyměnit. Vždy je nutné vyměnit současně oba uhlíkové kartáče.

Uhlíkové kartáče smí vyměňovat pouze kvalifikovaná osoba za použití originálních dílů.

Veškeré závady je nutné nechat odstranit v autorizovaném servisu výrobce.

## TECHNICKÉ PARAMETRY

### JMENOVITÉ ÚDAJE

Přímočará pila 58G077		Hodnota
Parametr		
Napájecí napětí		230 V AC
Napájecí kmitočet		50 Hz
Jmenovitý výkon		800 W
Počet cyklů pilového listu (bez zatížení)		0-3100 min <sup>-1</sup>
Max. tloušťka řezaného materiálu	Dřevo	80 mm
	Kov	10 mm
Zdvih pilového listu		18 mm
Třída ochrany		II
Hmotnost		2,0 kg
Rok výroby		2019
58G077 znamená typ a určený stroje		

### ÚDAJE O HLUKU A VIBRACÍCH

Hladina akustického tlaku	$L_{pA} = 84,6 \text{ dB(A)}$ $K = 3 \text{ dB(A)}$
Hladina akustického výkonu	$L_{wA} = 95,6 \text{ dB(A)}$ $K = 3 \text{ dB(A)}$
Hodnota zrychlení vibrací (řezání desky)	$a_{rh} = 4,535 \text{ m/s}^2$ $K = 1,5 \text{ m/s}^2$
Hodnota zrychlení vibrací (řezání kovového listu)	$a_{rh} = 4,008 \text{ m/s}^2$ $K = 1,5 \text{ m/s}^2$

### Informace týkající se hluku a vibrací



Hladina emise hluku zařízení byla popsána: úrovní emise akustického tlaku  $L_{pA}$  a úrovní akustického výkonu  $L_{wA}$  (kde  $K$  je nejistota měření). Vibrace, které zařízení vysílá, byly popsány hodnotou zrychlení vibrací  $a_{rh}$  (kde  $K$  je nejistota měření).

Uvedené v tomto návodu: hladina emise akustického tlaku  $L_{pA}$ , úroveň akustického výkonu  $L_{wA}$  a hodnoty zrychlení vibrací  $a_{rh}$  byly naměřeny v souladu s normou EN 62841-1:2015. Uvedená úroveň vibrací  $a_{rh}$  může být použita ke srovnání zařízení a prvotnímu posouzení expozice vibracím.

Uvedená hladina vibrací je reprezentativní pro základní použití zařízení. Je-li zařízení používáno pro jiné práce nebo s jinými pracovními nástroji, může být úroveň vibrací jiná. Na vyšší vibrace může mít vliv nedostatečná nebo prováděná nepřilžitá údržba zařízení. Výše uvedené příčiny mohou způsobit navýšení expozice vibracím během celé doby provozu.

**Pro přesné zhodnocení expozice vibracím je potřeba zohlednit období, kdy je zařízení vypnuto nebo kdy je zapnuto, ale nepoužíváno k práci. Po důkladném zhodnocení všech faktorů může být celková expozice vibracím mnohem nižší.**

K ochraně uživatele proti účinkům vibrací, je nutné zavést další bezpečnostní opatření, jako například: cyklická údržba zařízení a pracovních nástrojů, zajištění teploty rukou a vhodná organizace práce.

## OCHRANA ŽIVOTNÍHO PROSTŘEDÍ



Elektricky napájené výrobky nevyhazujte spolu s domácími odpady, nýbrž je odevzdejte k likvidaci v příslušných závodech pro zpracování odpadu. Informace ohledně likvidace Vám poskytne prodejce nebo místní úřady. Použitá elektrická a elektronická zařízení obsahují látky škodlivé pro životní prostředí. Nerecyklována zařízení představují potenciální nebezpečí pro životní prostředí a zdraví osob.

\* Právo na provádění změn je vyhrazeno.

„Grupa Topex Spółka z ograniczoną odpowiedzialnością“ Spółka komandytowa se sidlem ve Varšave, na ul. Pograniczna 2/4 (ďalej jen: „Grupa Topex“) informuje, že veškerá autorská práva k obsahu tohoto návodu (ďalej jen: „návod“), včetně m.j. textu, použitých fotografií, schémat, výkresů a také jeho uspořádání, náleží výhradně firmě Grupa Topex a jsou právně chráněna podle zákona ze dne 4. února 1994, o autorských právech a právech příbuzných (sbiřka zákonů z roku 2006 č. 90 položka 631 s pozdějšími změnami). Kopírování, zpracovávání, zveřejňování či modifikování celého návodu jakož i jeho jednotlivých částí pro komerční účely bez písemného souhlasu firmy Grupa Topex je přísně zakázáno a může mít za následek občanskoprávní a trestní stíhání.

## **SK** PREKLAD PŮVODNÉHO NÁVODU NA POUŽITIE LISTOVÁ (PRIAMOČIARA) PÍLKA 58G077

UPOZORNENIE: SKŔOR, AKO PRISTŪPITE K POUŽÍVANIU ELEKTRICKÉHO NÁRADIA, POZORNE SI PREČÍTAJTE TENTO NÁVOD A USCHOVAJTE HO NA NESKORŠIE POUŽITIE.

### PODROBNÉ BEZPEČNOSTNÉ PREDPISY

- Pri vykonávaní prác, pri ktorých by pracovný nástroj mohol naraziť na skryté elektrické vodiče alebo na vlastný napájací kábel, držte zariadenie za izolované povrchy rúkovaťí. Kontakt s vodičom napájacej siete môže mať za následok vznik napätia na kovových častiach elektrického zariadenia, čo by mohlo spôsobiť zranenie elektrickým prúdom.
- Ruky držte v bezpečnej vzdialenosti od dosahu rezania. Nevsúvajte ich pod obrábaný predmet. Pri kontakte s pilovým listom hrozí nebezpečenstvo zranenia.
- Po skončení práce pílu vypnite. Pilový list je možné vybrať z obrábaného materiálu vtedy, keď nie je v pohybe. Takto sa zabráni spätnému odrazu a možno bezpečne odložiť elektrické náradie.
- Používajte výhradne nepoškodené pilové listy, ktoré sa nachádzajú v bezchybnom technickom stave. Ohnuté a tupé pilové listy sa môžu zlomiť a môžu mať vplyv na líniu rezania a tiež môžu spôsobiť spätný odraz.
- Prach niektorých druhov dreva alebo niektorých druhov kovov môže byť zdraviu nebezpečný, vyvolať alergické reakcie, ochorenia dýchacích ciest alebo spôsobiť rakovinu.
  - Pri rezaní používajte masky proti prachu, aby ste si zabezpečili ochranu dýchacích ciest pred prachom, ktorý vzniká pri rezaní.
  - Pri rezaní dreva používajte odsávanie prachu.
  - Vždy dbajte na dobré vetranie miesta práce.
- Priamočiarou pílkou nepresekávajte vodovodné potrubia. Prerezanie potrubia má za následok škody na majetku alebo môže spôsobiť zranenie elektrickým prúdom.
- Aby ste zabránili preseknutiu klinec, závitov a iných tvrdých predmetov, pred začiatkom práce dôkladne skontrolujte obrábaný materiál.
- Nie je dovolené rezať materiál, ktorého rozmery (hrúbka) prekračujú rozmery uvedené v technických údajoch.
- Priamočiaru pílkou držte zatvorenou rukou.
- Skôr, ako zapnete hlavný spínač, ubezpečte sa, či sa priamočiarou píla nedotýka materiálu.
- Nedotýkajte sa rukou pohybujúcich sa súčiastok.
- Priamočiaru pílu neodkladajte, ak je stále v pohybe. Priamočiaru pílu nezapínajte skôr, ako ju má v ruke obsluhujúca osoba.
- Nedotýkajte sa pilového listu ani obrábaného materiálu hneď po ukončení práce. Tieto časti môžu byť veľmi horúce a môžu spôsobiť popálenie.



- Ak sa vám zdá, že elektrické náradie sa správa netypicky, prípadne vydáva zvláštne zvuky, náradie okamžite vypnite a konektor vytiahnite zo zdroja elektrického napätia.
- Aby bolo zabezpečené správne ochladzovanie, vetracie otvory v tele priamočiarnej píly musia byť stále odkryté.
- Pred pripojením priamočiarnej píly do zásuvky sa vždy uistite, či sa napätie siete zhoduje s napätím uvedeným na menovitej tabuľke zariadenia.
- Pred pripojením priamočiarnej píly vždy skontrolujte napájací kábel a ak skonstatujete poškodenie, jeho výmenu zverte autorizovanej dielni.
- Napájací kábel priamočiarnej píly by sa vždy mal nachádzať na bezpečnej strane, kde nie je vystavený náhodnému poškodeniu elektrickými zariadeniami.

**POZOR!** Zariadenie slúži na prácu v interiéri.

Napriek použitiu vo svojej podstate bezpečnej konštrukcie, používaniu bezpečnostných prostriedkov a dodatočných ochranných prostriedkov vždy existuje minimálne riziko úrazov pri práci.

Vysvetlenie použitých piktogramov:

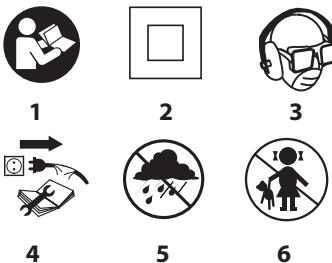

1. Prečítajte si návod na obsluhu, dodržiavajte výstrahy a bezpečnostné pokyny, ktoré sa v ňom nachádzajú.
2. Zariadenie s izoláciou druhej triedy.
3. Používajte prostriedky osobnej ochrany (chrániče očí, ochranu sluchu, ochrannú masku proti prachu)
4. Skôr, ako začnete činnosti súvisiace s údržbou alebo opravou zariadenia, odpojte napájací kábel.
5. Chráňte pred dažďom
6. Zabráňte prístupu detí k náradíu

### KONŠTRUKCIA A POUŽITIE

Priamočiarou píla je elektrickým náradím ručného typu s izoláciou 2. triedy. Je poháňaná jednofázovým komutátorovým motorom. Zariadenie je určené na vykonávanie jednoduchého priamočiarneho rezania, krivočiarneho rezania, ako aj výrezov v dreve, materiáloch na báze dreva a plastických materiáloch a kovoch (pod podmienkou použitia vhodného pilového listu).

Oblasti jej používania sú vykonávanie opravársko-stavebných prác a všetkých prác v rámci samostatného domáceho majstrovania.

**Elektrické náradie nepoužívajte v rozpore s účelom, na ktorý bolo vyrobené.**

### VYSVETLIVKY KU GRAFICKEJ ČASTI

Nasledujúce číslovanie sa vzťahuje na časti zariadenia zobrazené v grafickej časti tohto návodu.

1. Koliesko na reguláciu rýchlosti práce
2. Spínač
3. Aretačné tlačidlo spínača
4. Päťka
5. Ovládacie koliesko na reguláciu kývavého pohybu
6. Držiak pilového listu
7. Kryt

8. Aretačné skrutky paralelného vodidla
9. Ochranná tyč
10. Osvetlenie (dióda LED)
11. Spínač osvetlenia
12. Nádoba na nástroje
13. Kontrolka signalizujúca pripojenie napätia
14. Vodiaci valček
15. Páka na ovládanie vyfukovania
16. Hrdlo na odvádzanie prachu

\* Obrázok s výrobkom sa nemusia zhodovať.

## OPIS POUŽITÝCH GRAFICKÝCH ZNAKOV



UPOZORNENIE



VÝSTRAHA



MONTÁŽ/NASTAVENIA



INFORMÁCIA

## VYBAVENIE A PRÍSLUŠENSTVO

1. Šesthranný kľúč - 1 ks
2. Pilový list - 2 ks
3. Paralelné vodidlo - 1 ks
4. Prenosný kufrik - 1 ks

## PRED UVEDENÍM DO PREVÁDZKY

### UPEVNENIE PÍLOVÉHO LISTU



Elektrické náradie odpojte od napájania.



Montáž a výmena pilového listu sa vykonáva bez použitia náradia.

- Ovládacie koliesko na reguláciu kývavého pohybu (5) nastavte do polohy „III“ a zodvihnite kryt (7) (obr. A).
- Odtiahnite páku držáka pilového listu (6) a pilový list vsuňte na doraz do držáka pilového listu (6) (zuby pilového listu by mali smerovať dopredu) (obr. B).
- Dôležité! Venujte pozornosť tomu, aby bol pilový list správne osadený vo vodiacom valčeku (14).
- Uvoľnite páku držáka pilového listu (6) a skontrolujte, či je pilový list správne osadený.
- Demontáž pilového listu prebieha v opačnom poradí ako jeho montáž.



Používajte pilové listy so systémom upevňovania T, ako je uvedené na obr. C.

### ODVÁDZANIE PRACHU



Priamočiara píla je vybavená systémom sfukovania pilín z rezných čiar. Kontroluje ho páka ovládania vyfukovania (15) (obr. D). Okrem toho je možné pripojiť systém odvádzania pilín do hrdla (16). Ak používate externý odvádzáč pilín, posuňte páku riadenia fúkania (15) do polohy vypnuté „0“. Vypnutie systému fúkania zlepší výkonnosť externého odvádzачa pilín.

### UCHOVÁVANIE PÍLOVÉHO LISTU



Priamočiara píla má v zadnej časti praktický výsuvný kontajner (12) na uloženie čepelí a šesthranného kľúča (obr. E).

## PRÁCA / NASTAVENIA

### ZAPÍNANIE / VYPÍNANIE



Skôr, ako priamočiaru pílu pripojíte do siete elektrického napätia, vždy skontrolujte, či napätie v sieti zodpovedá napätiu uvedenému na popisnom štítku, ktorý je umiestnený na elektrickom náradí.



**Zapínanie** - stlačte tlačidlo spínača (2) a podržte ho v tejto polohe.

**Vypínanie** - uvoľnite tlak na tlačidlo spínača (2).

### Blokovanie spínača (nepretržitá práca)

#### Zapínanie:

- Stlačte tlačidlo spínača (2) a podržte ho v tejto polohe.
- Stlačte aretačné tlačidlo spínača (3) (obr. F).
- Uvoľnite tlak na tlačidlo spínača (2).

#### Vypínanie:

- Stlačte a uvoľnite tlak na tlačidlo spínača (2).



Vždy, keď je potrebné osvetliť pracovisko, stlačte tlačidlo spínača osvetlenia (11), ktoré spôsobí rozsvietenie diódy (LED) (10), ktorá osvetľuje pracovisko (obr. G).



### KONTROLKA SIGNALIZUJÚCA PRIPOJENIE NAPÁTIA

V okamihu zapojenia zariadenia do zásuvky elektrického prúdu sa kontrolka signalizujúca pripojenie napätia (13) rozsvieti.



### NASTAVOVANIE RÝCHLOSTI PRÁCE PRIAMOČIAREJ PÍLY



Rýchlosť otáčania motora priamočiarej píly sa nastavuje otáčaním a nastavovaním kolieska na nastavenie rýchlosti (1) v požadovanej polohe. Umožňuje to prispôsobiť rýchlosť práce elektrického nástroja vlastnostiam obrábaného materiálu. Rozsah nastavenia rýchlosti je 0 až 5.

Čím vyššie číslo je zobrazené na obvode otočného kolieska (1) (obr. H), tým vyššia je rýchlosť práce priamočiarej píly.



### NASTAVOVANIE KÝVAVÉHO POHYBU PÍLOVÉHO LISTU

Možnosť nastavenia kývavého pohybu pilového listu umožňuje lepšie prispôbenie parametrov práce priamočiarej píly požiadavkám obrábaného materiálu. Kývavý pohyb sa reguluje prerušovaním pomocou ovládacieho kolieska na reguláciu kývavého pohybu (5) v rozsahu od „0“ do „III“ (obr. I). Najvhodnejší výber výkyvu kývavého pohybu pre jednotlivé materiály zaručuje nižšie uvedená tabuľka

Kovový plech všeobecnosti: 0	vo	Ocelový plech:	0 – I
Hliníkový plech: I – II		Plastická hmota:	I – II
Preglejka: 0 – I		Drevo: I – III	



Pri používaní pilového listu nožového typu treba prepínač na reguláciu kývavého pohybu nastaviť na 0. Pri rezaní kovu sa odporúča použiť mazanie.



### NASTAVENIE PÄTKY PRI REZANÍ POD UHLOM



Elektrické náradie odpojte od napájania.



Nastaviteľná päťka priamočiarej píly umožňuje vykonávanie rezania pod uhlom v rozsahu od 0° do 45° (v oboch smeroch). Pred nastavením je potrebné vytiahnuť a vybrať hrdlo na odvádzanie prachu (16) (obr. J).

- Pomocou hexagonálneho kľúča uvoľnite aretačné skrutky upevňujúce pätku (4).
- Pätku (4) presuňte dozadu a nakloňte ju doľava alebo doprava (v rozsahu do 45°).
- Pätku (4) nastavte pod požadovaným uhlom, presuňte dopredu a zabezpečte utiahnutím upevňujúcich skrutiek (obr. K).



Stupnica umožňuje sklon pätky pod uhlami 0°, 15°, 30° alebo 45° (vpravo alebo vľavo). Po skončení nastavovania vždy uložte hexagonálny kľúč na miesto určené na jeho odkladanie.



### MONTÁŽ PÁRELNÉHO VODIDLA



Elektrické náradie odpojte od napájania.



Vodidlo paralelného rezania môže byť upevnené z pravej alebo ľavej strany pätky priamočiarej píly.

- Uvoľnite aretačné skrutky paralelného vodidla (8).
- Lištu paralelného vodidla vsuňte do otvorov v pätky (4) nastavte požadovanú vzdialenosť (pomocou stupnice) a upevnite zatahnutím aretačných skrutiek paralelného vodidla (8) (obr. L).

**Vodiaca lišta paralelného vodidla by mala byť obrátená smerom dole.**

## REZANIE

- Prednú časť pätky (4) položte plochou na materiál, ktorý plánujete rezať.
- Priamočiariu pílkou uveďte do pohybu a počkajte, kým nedosiahne maximálnu nastavenú rýchlosť otáčania.
- Priamočiariu pílkou pomaly posúvajte tak, že pilový list budete viesť po vopred vyznačenej línii rezania.
- V prípade rezania po krivke priamočiariu pílkou vedte veľmi jemne.

**i** Rezanie vykonávajte rovnomerne, pričom dbajte na to, aby ste priamočiariu pílkou nepreťažovali. Prilíš vysoký tlak vyvíjaný na pílu bude spomaľovať kývavý pohyb, čo sa negatívne odrazí na účinnosti rezania. Ak bude treba vykonávať rez po miernom oblúku, znížte alebo celkom vypnite kývavý pohyb.

**i** Ak pri práci celá plocha pätky priamočiarej pílkou neprilieha k povrchu obrábaného materiálu, ale je dvíhaná nad ním, hrozí nebezpečenstvo zlomenia pilového listu.

## VYREZÁVANIE OTVORU DO MATERIÁLU

- Do materiálu vyvrtajte otvor s priemerom 10 mm.
- Pilový list vložte do otvoru a rezanie začinite od vyvrtaného otvoru.

## REZANIE KOVŮ / DRUHY PÍLOVÝCH LISTOV

**i** Na rezanie kovov používajte vhodné pilové listy s väčším množstvom zubov.

Pri rezaní kovov používajte vhodný mazací prostriedok (olej na rezanie). Rezanie kovov bez nanášania mazacieho prostriedku vedie k rýchlemu opotrebovaniu pilového listu. Najvhodnejší výber pilového listu zaručuje nasledujúca tabuľka:

Počet zubov na palec	Dĺžka pilového listu	Rozsah použitia
24	80 mm	Mäkká oceľ, neželezné kovy.
14		Neželezné kovy, plastické hmoty.
9		Drevo, preglejka.

- Používajte iba vhodné a ostré pilové listy.
- Nepoužívajte pilové listy s opotrebovaným upínaním.
- Používajte vhodné druhy pilových listov.

## ŮŠETROVANIE A ŮDRŽBA

**i** Skôr, ako začnete akúkoľvek činnosť súvisiacu s inštaláciou, nastavovaním, opravou alebo Ůdržbou, vyberte kolík napájacieho kábla zo zásuvky elektrického prŮdu.

- Zariadenie sa odporuča čistiť hneď po každom jeho použití.
- Na čistenie nepoužívajte vodu ani iné kvapaliny.
- Zariadenie čistite pomocou suchej handričky alebo ho prefúkajte vzduchom stlačeným pod nízkym tlakom.
- Nepoužívajte žiadne čistiace prostriedky ani rozpŮšťadlá, pretože môžu poškodiť súčiastky vyrobené z plastu.
- Pravidelne čistite vetracie otvory v plášti motora, aby nedošlo k prehriatiu zariadenia.
- Odporuča sa pravidelné mazanie vodiaceho valčeka. Kvapnutie kvapky oleja na toto miesto predlží jeho životnosť.
- V prípade poškodenia vodiča elektrického napájania ho vymeňte

za vodič s takými istými parametrami. Túto činnosť zverte kvalifikovanému odborníkovi alebo zariadenie odovzdajte do servisu.

- V prípade, že dochádza k nadmernému iskreniu v komutátore, kontrolu stavu uhlíkových kefiiek motora zverte kvalifikovanej osobe.
- Zariadenie vždy odkladajte na suchom mieste mimo dosahu detí.

## VÝMENA UHLÍKOVÝCH KEFIIEK

**i** Opatrebované (kratsie ako 5 mm), zhorené alebo prasknuté uhlíkové kefiiky motora treba okamžite vymeniť. Vždy sa súčasne vymieňajú obidve uhlíkové kefiiky.

Výmenu uhlíkových kefiiek zverte výhradne kvalifikovanej osobe pri použití výhradne originálnych súčiastok.

**i** Akékoľvek poruchy musia byť odstránené autorizovaným servisom výrobcu.

## TECHNICKÉ PARAMETRE

### MENOVITÉ ŮDAJE

Priamočiariu píla 58G077		Hodnota
Parameter		
Napájacie napätie		230 V AC
Frekvencia napájania		50 Hz
Nominálny výkon		800 W
Počet cyklov pilového listu (naprázdno)		0-3100 min <sup>-1</sup>
M a x i m á l n a h r ů b k a rezaného materiálu	Drevo	80 mm
	Kov	10 mm
Zdvih pilového listu		18 mm
Ochranná trieda		II
Hmotnosť		2,0 kg
Rok výroby		2019
58G077 označuje tak typ, ako aj opis stroja		

### ŮDAJE TYKAJÚCE SA HLUČNOSTI A VIBRÁCIÍ

Hladina akustického tlaku	$L_{pA} = 84,6 \text{ dB(A)}$ $K = 3 \text{ dB(A)}$
Hladina akustického výkonu	$L_{wA} = 95,6 \text{ dB(A)}$ $K = 3 \text{ dB(A)}$
Hodnota zrýchlenia vibrácií (rezanie dlaždice)	$a_h = 4,535 \text{ m/s}^2$ $K = 1,5 \text{ m/s}^2$
Hodnota zrýchlenia vibrácií (rezanie kovového plechu)	$a_h = 4,008 \text{ m/s}^2$ $K = 1,5 \text{ m/s}^2$

### Informácie o hluku a vibráciách

**i** Hladina hluku emitovaného zariadením je určená: hladinou akustického tlaku  $L_{pA}$  a hladinou akustického výkonu  $L_{wA}$  (kde K označuje neistotu merania). Vibrovanie zariadenia je určené hodnotou zrýchlenia vibrácií  $a_h$  (kde K označuje neistotu merania).

V tomto návode uvedené: hladina akustického tlaku  $L_{pA}$ , hladina akustického výkonu  $L_{wA}$  a hodnota zrýchlenia vibrácií  $a_h$  boli namerané v súlade s EN 62841-1:2015. Uvedenú hladinu vibrácií  $a_h$  možno použiť na porovnanie zariadení a na predbežné posúdenie expozície vibráciám.

Uvedená hladina vibrácií je reprezentatívna len pre základné použitie zariadenia. Ak sa zariadenie bude používať na iné účely alebo s inými pracovnými nástrojmi, hladina vibrácií sa môže zmeniť. Na vyššiu hladinu vibrácií bude mať vplyv nedostatok alebo zriedkavo vykonávaná Ůdržba zariadenia. Vyššie uvedené príčiny môžu spôsobiť zvýšenie expozície vibráciám počas celej doby práce.

Na presné ohodnotenie expozície vibráciám treba vziať do Ůvahy obdobia, keď je zariadenie vypnuté alebo keď je zapnuté, ale nepracuje sa s ním. Po dôkladnom vyhodnotení všetkých činiteľov môže byť celková expozícia vibráciám omnoho nižšia.

Na ochranu obsluhujučej osoby pred následkami vibráci je potrebné zaviesť dodatočné bezpečnostné opatrenia ako: pravidelná údržba zariadenia a pracovných nástrojov, zabezpečenie primeranej teploty rúk a správna organizácia práce.

## OCHRANA ŽIVOTNÉHO PROSTREDIA



Výrobky napájané elektrickým prúdom sa nesmú likvidovať spoločne s domácim odpadom, ale majú byť odovzdané na recykláciu na určenom mieste. Informáciu o recyklácii poskytnie predajca výrobku alebo miestne orgány. Opatrované elektrické a elektronické zariadenia obsahujú látky negatívne pôsobiace na životné prostredie. Zariadenia, ktoré nie je odovzdané na recykláciu, predstavuje možnú hrozbu pre životné prostredie a ľudské zdravie.

\* Právo na zmenu vyhradené.

„Grupa Topex Spółka z ograniczoną odpowiedzialnością“ Spółka komandytowa so sídlom vo Varšave, ul. Pogoniarzka 2/4 (ďalej iba „Grupa Topex“) informuje, že všetky autorské práva k obsahu tohto návodu (ďalej iba „Návod“), v rámci toho okrem iného k jeho textu, uvedeným fotografiám, nákresem, obrázkom a k jeho štruktúre, patria výhradne spoločnosti Grupa Topex a podliehajú právnej ochrane podľa zákona zo dňa 4. februára 1994. O autorských a obdobných právach (tj. Dz. U. [Zbierka zákonov Polskej republiky] 2006 č. 90 položka 631 v znení neskorších zmien). Kopírovanie, spracovanie, publikovanie, sprava tohto Návodu ako celku alebo jeho jednotlivých častí na komerčné účely, bez písomného súhlasu spoločnosti Grupa Topex, sú prísne zakázané a môžu mať za následok občianskoprávne a trestnoprávne dôsledky.



## PREVOD IZVIRNIH NAVODIL

### SABLJASTA ŽAGA (VBODNA ŽAGA) 58G077

POZOR: PRED PRIČETKOM UPORABE ELEKTRIČNEGA ORODJA JE TREBA POZORNO PREBRATI TA NAVODILA IN JIH SHRANITI ZA NADALJNO UPORABO.

### SPECIFIČNI VARNOSTNI PREDPISI

- Med deli, pri katerih bi lahko orodje naletelo na zakrite električne kable ali na lasten napajalni kabel, je treba električno napravo držati za izolirane površine ročajev. Stik z napajalnim kablom lahko povzroči prenos napetosti na kovinske dele električnega orodja, kar lahko povzroči električni udar.
- Roke je treba držati na varni razdalji od območja rezanja. Ne segajte z njimi pod obdelovani predmet. Pri stiku z listom obstaja nevarnost poškodbe.
- Po zaključku del je treba izključiti vbdno žago. List je mogoče izvleči iz obdelovanega materiala, ko se ne premika. Na ta način preprečimo odboj in lahko varno odložimo električno orodje.
- Uporabljati je treba izključno nepoškodovane liste, ki se nahajajo v brezhibnem tehničnem stanju. Upognjeni, neostri listi se lahko zlomijo in vplivajo na linijo rezanja, prav tako lahko tudi povzročijo povratni udarec.
- Pri nekaterih vrst lesa ali nekaterih vrst kovin lahko škoduje zdravju ter tudi povzroči alergične reakcije, vnetje dihalnih poti ali povzroči rakava obolenja.
  - Med rezanjem je treba uporabljati masko za zaščito pred prahom z namenom zaščite dihalnih poti pred prahom, nastalim ob žaganju.
  - Med rezanjem je treba uporabljati odsesavanje praha.
  - Vedno je treba skrbeti za dobro zračenje delovnega mesta.
- Z vbdno žago ni dovoljeno rezati vodovodnih cevi. Rezanje cevi povzroči materialno škodo ter lahko privede do električnega udara.
- Da bi se izognili rezanju žebeljev, vijakov in drugih trdih predmetov, je treba pred pričetkom dela natančno preveriti obdelovani material.
- Rezanje materiala, katerega mere (debelina) presegajo mere, podane v tehničnih podatkih, ni dovoljeno.
- Vbdno žago je treba držati z zaprtjo dlanjo.



- Pred pritiskom na vklopno stikalo se je treba prepričati, da se žaga ne dotika materiala.
- Z roko se ni dovoljeno dotikati elementov, ki se gibajo.
- Žage ni dovoljeno odložiti, če se ta še giblje. Pred prijetjem žage z roko je ni dovoljeno vklopiti.
- Takoj po končanem delu se ni dovoljeno dotikati lista ali obdelovanega materiala. Lahko sta zelo vroča in povzročita opekline.
- V primeru da je ugotovljeno netipično delovanje električnega orodja ali da orodje oddaje čudne zvoke, ga je treba takoj izklopiti in izvleči vtič in omrežne vtičnice.
- Za zagotovitev ustreznega hlajenja morajo biti prezračevalne reže v ohišju žage odkrite.
- Pred priklopom vbdne žage na omrežje se je vedno treba prepričati, da je omrežna napetost skladna z napetostjo, podano na označni tablici naprave.
- Pred priklopom vbdne žage je treba vedno preveriti napajalni kabel, v primeru ugotovitve poškodbe ga je treba zamenjati v pooblaščen servisni delavici.
- Napajalni kabel vbdne žage se mora vedno nahajati na varni strani, ki ni izpostavljena na naključno poškodbo zaradi delovanja električnega orodja.

POZOR: Naprava je namenjena delu v zaprtih prostorih.

Navkljub uporabi varne konstrukcije, varovalnih sredstev in dodatnih zaščitnih sredstev vedno obstaja nevarnost poškodb med delom.

Pojasnilo uporabljenih simbolov:



1



2



3



4



5



6

1. Preberi navodila, upoštevaj v njih navedena varnostna opozorila in pogoje!
2. Naprava je izolacija drugega razreda.
3. Uporabljajte osebna zaščitna sredstva (zaščitna očala, protihrupni slušniški, maska proti prahu)
4. Pred pričetkom oskrbe ali popravi izklopite napajalni kabel.
5. Varujte pred dežjem
6. Otrokom ne dopustite, da pridejo v stik z napravo

### ZGRADBA IN UPORABA

Vbdna žaga je ročno električno orodje z izolacijo razreda II. Poganja jo enofazni komutatorski motor. Naprava je namenjena izvajanju ravnega ločevalnega rezanja, ukrivljenega rezanja in vrezovanja v lesu, materialih na osnovi lesa in materialih iz umetnih snovi in kovine (pod pogojem, da se uporablja ustrezen žagin list).

Obseg njene uporabe so obnovitveno-gradbena dela in vsakršna dela na področju samostojnega amaterskega dela (naredi si sam).

Uporaba električnega orodja, ki ni v skladu z njegovim namenom, ni dovoljena.

### OPIS GRAFIČNIH STRANI

Spodnje oštevilčenje se nanaša na elemente orodja, ki so predstavljeni na grafičnih straneh teh navodil.

1. Gumb za nastavitve delovne hitrosti
2. Vklpno stikalo

3. Tipka za blokado vklopnega stikala
4. Sani
5. Gumb za nastavitve nihajnega hoda
6. Vpenjalo lista
7. Zaščita
8. Vijaka za blokado paralelnega vodila
9. Ščitnik
10. Osvetlitev (LED)
11. Stikalo osvetlitve
12. Posoda za orodja
13. Indikator napajalne napetosti
14. Vodilni valj
15. Vzvod za krmiljenje pihanja
16. Priključek za odvajanje prahu

\*Obstajajo lahko razlike med sliko in izdelkom.

## OPIS UPORABLJENIH GRAFIČNIH ZNAKOV



POZOR



OPOZORILO



MONTAŽA/NASTAVITVE



INFORMACIJA

## OPREMA IN PRIBOR

1. Ključ imbus – 1 kos
2. Žagin list – 2 kos.
3. Vzoredno vodilo – 1 kos.
4. Prenosni kovček – 1 kos.

## PRIPRAVA NA UPORABO

### PRITRDITEV ŽAGINEGA LISTA



Izklopite električno orodje iz napajanja.



Montaža in menjava žaginega lista potekata brez uporabe orodij.

- Gumb za regulacijo nihajnega hoda (5) nastavite v položaj „III“ in dvignite zaščito (7) (slika A).
- Povečite vzvod vpenjala lista (6) in vtaknite list do naslona vpenjala lista (6) (zobje lista morajo biti obrnjeni naprej) (slika B).
- **POMEMBNO!** Bodite pozorni, da je list ustrezno umeščen v vodilnem valju (14).
- Sprostite vzvod vpenjala lista (6) in preverite, ali je list ustrezno umeščen.
- Odstranjanje lista poteka v nasprotnem vrstnem redu od namestitve.



Treba je uporabljati liste s sistemom pritrditve T, kot je predstavljeno na sliki C.

### ODVAJANJE PRAHU



Vbodna žaga je opremljena s sistemom odpihovanja žaganja z rezalne linije. Upravlja se z vzvodom za krmiljenje pihanja (15) (slika D). Dodatno obstaja možnost priklopa sistema za odvajanje prahu na priključek (16).

V primeru uporabe zunanjega sesanja žaganja je treba prestaviti vzvod za krmiljenje pihanja (15) v položaj izklopa „O“. Izključitev sistema odpihovanja izboljša učinkovitost zunanjega sesanja žaganja.

### HRAMBA LISTA



Vbodna žaga ima na zadnji strani praktično shrambo (12), ki se izvleče, za hrambo listov in imbus ključa (slika E).

## UPORABA / NASTAVITVE

### VKLOP / IZKLOP



Pred priklopom vboodne žage na električno omrežje se je treba vedno prepričati, da napetost omrežja ustreza napetosti, podani na označni tablici na električnem orodju.



**Vklop** – pritisnite vklopno stikalo (2) in ga držite v tem položaju.

**Izklop** – sprostite pritisk na vklopnem stikalu (2).

**Blokada vklopnega stikala (stalno delo)**

### Vklop:

- Pritisnite vklopno stikalo (2) in ga držite v tem položaju.
- Pritisnite gumb za blokado vklopnega stikala (3) (slika F).
- Sprostite pritisk na vklopnem stikalu (2).

### Izklop:



• Pritisnite in sprostite pritisk na vklopnem stikalu (2). Vedno, ko želite osvetliti delovno mesto, morate pritisniti stikalo osvetlitve (11), ki povzroči prižig diode (LED) (10), ki osvetljuje delovno mesto (slika G).



### INDIKATOR PRIKLJUČENE NAPETOSTI

V trenutku priklopa naprave v napajalno omrežje zasveti indikator priključene napetosti (13).

### REGULACIJA HITROSTI DELA VBOodne ŽAGE



Hitrost delovanja vboodne žage se nastavi z obračanjem in nastavitvijo gumba za nastavitve hitrosti (1) v zelen položaj. To omogoča nastavitve ustrezne hitrosti dela električnega orodja glede na obdelovani material. Območje regulacije hitrosti je od 0 do 5.

Višja, ko je številka na obodu gumba (1) (slika H), višja je hitrost delovanja vboodne žage.



### REGULACIJA NIAJNEGA HODA REZILNEGA LISTA

Dostopna možnost reguliranja nihajnega hoda lista omogoča boljše prilagoditev parametrov dela vboodne žage na zahteve obdelovanega materiala. Nihajni hod se regulira stopenjsko s pomočjo gumba za reguliranje nihajnega hoda (5) v območju od „0“ do „III“ (slika I). Najkoristnejšo izbiro stopnje nihajnega hoda za posamezne materiale zagotavlja spodnja tabela

Splošno za kovinsko pločevino: 0	Jeklena pločevina: 0 – I
Aluminijasta pločevina: I – II	Plastika: I – II
Iverka: 0 – I	Les: I - III



Pri uporabi lista tipa nož je treba gumb za reguliranje nihajnega hoda nastaviti na 0. Pri rezanju kovine se priporoča uporaba maziva.



### REGULACIJA SANI PRI REZANJU POD KOTOM

Izklopite električno orodje iz napajanja.



Regulirane sani vboodne žage omogočajo izvajanje rezanja pod kotom v območju od 0° do 45° (v obe strani). Pred regulacijo je treba izvleči in odstraniti nastavek za odvajanje prahu (16) (slika J).



- Sprostite pritrdilna vijaka sani (4) s pomočjo imbus ključa.
- Sani (4) pomaknite nazaj in nagnite v levo ali desno (v območju do 45°).
- Sani (4) nastavite pod zelenim kotom, pomaknite naprej in zavarujte s privitjem pritrtilnih vijakov (slika K).





Skala omogoča naklon sani pod koti 15°, 30° ali 45° (v desno ali levo). Po končani regulaciji je treba vedno pospraviti imbus ključ v mesto, namenjeno za njegovo hranjenje.



### MONTAŽA VODILA ZA PARELNO REZANJE

Izklopite električno orodje iz napajanja.

 Vodilo za paralelno rezanje ja lahko pritrjeno na desni ali levi strani vbodne žage.

-  Sprostite vijaka za blokado paralelnega vodila (8).
- Letev paralelnega vodila potisnite v odprtine v saneh (4), nastavite zeleno razdaljo (uporabite skalo) in pritrдите s privitjem vijakov za blokado paralelnega vodila (8) (slika L).

 Vodilna letev paralelnega vodila mora biti usmerjena navzdol.

## REZANJE

-  Prednji del sani (4) namestite plosko na material, predviden za rezanje.
- Zaženite vbodno žago in počakajte, da ta doseže maksimalno nastavljeno vrtilno hitrost.
- Počasi pomaknite vbodno žago, tako da rezilni list vodite po prej označeni liniji rezanja.
- V primeru rezanja po ukrivljeni črti je treba zelo delikatno voditi vbodno žago.

 Rezanje je treba opravljati enakomerno, ob tem je treba paziti, da se vbodna žaga ne preobremeni. Prekomerni pritisk na rezilni list deluje zaviralno na nihajni hod, kar se odraža na učinkovitosti rezanja. Če se pojavi potreba po rezanju v rahlem loku, je treba zmanjšati ali popolnoma izklopiti nihajni hod.

 Če se med delom celotna površina sani vbodne žage ne prilega na površino obdelovanega materiala ali je dvignjena nad njim, lahko pride do zloma lista.

## VREZOVANJE ODPRTINE V MATERIAL

-  V material zvrčajte odprtino s premerom 10 mm.
- V odprtino položite list in začnite rezanje od izdelane odprtine.

## REZANJE KOVINE / VRSTE REZILNIH LISTOV

 Za rezanje kovine je treba uporabljati ustrezne liste z večjim številom zob.

Za rezanje kovine je treba uporabljati ustrezno mazivo (olje). Rezanje kovine brez mazanja privede do hitrejši obrabljenosti lista. Najustreznejšo izbiro lista zagotavlja spodnja tabela:

Število zob na palec	Dolžina lista	Področje uporabe
24	80 mm	Mehko jeklo, neželezne kovine.
14		Neželezne kovine, plastika.
9		Les, iverka.

- Uporabljajte le ustrezne in ostre liste.
- Ne uporabljajte listov z uničenim prijemom.
- Uporabljajte ustrezne vrste listov.

## VZDRŽEVANJE IN HRAMBA

 Pred vsakršnimi opravili v zvezi z namestitvijo, regulacijo, popravilom ali oskrbo je treba odstraniti vtič napajalnega kabla iz omrežne vtičnice.

-  Priporoča se čiščenje orodja neposredno po vsaki uporabi.
- Za čiščenje ni dovoljeno uporabljati vode ali drugih tekočin.
- Napravo je treba čistiti s pomočjo suhega kosa tkanine ali preprihati s komprimiranim zrakom z nizkim pritiskom.
- Ne uporabljajte čistilnih sredstev ali razredčil, saj ta lahko škodujejo delom iz umetnih mas.
- Redno je treba čistiti prežračevalne reže v ohišju motorja, da se prepreči pregrevanje orodja.
- Priporoča se redno mazanje vodilnega valja. Kaplja olja, nanesena na to mesto, podaljša življenjsko dobo valja.
- V primeru poškodbe napajalnega kabla ga je treba zamenjati s kablom z enakimi parametri. To opravilo je treba zaupati kvalificiranemu strokovnjaku ali pa servisu.

- V primeru, da pride do prekomernega iskenja na komutatorju, je treba preverjanje stanja oglenih ščetk motorja zaupati kvalificirani osebi.

- Napravo je treba hraniti na suhem mestu in zunaj dosega otrok.

## MENJAVA OGLENIH ŠČETK



Dotrajane (krajše od 5 mm), zažgane ali počene oglene ščetke motorja je treba takoj zamenjati. Vedno je treba hkrati opraviti menjavo obeh oglenih ščetk.

Postopek menjave oglenih ščetk je treba zaupati izključno kvalificirani osebi, ki uporablja originalne dele.

Vse napake mora odpraviti pooblaščen servis proizvajalca.

## TEHNIČNI PARAMETRI

### NAZIVNI PODATKI

Vbodna žaga 58G077		
Parameter		Vrednost
Napetost napajanja		230 V AC
Frekvenca napajanja		50 Hz
Nazivna moč		800 W
Število ciklov rezilnega lista (brez obremenitve)		0-3100 min <sup>-1</sup>
Maksimalna debelina rezanega materiala	Les	80 mm
	Kovina	10 mm
Hod lista		18 mm
Razred zaščite		II
Masa		2,0 kg
Leto izdelave		2019
58G077 pomeni tako tip kot ime naprave		

### PODATKI O HRUPU IN VIBRACIJAH

Stopnja zvočnega tlaka	$L_{p_A} = 84,6 \text{ dB(A)}$ $K = 3 \text{ dB(A)}$
Stopnja zvočne moči	$L_{w_A} = 95,6 \text{ dB(A)}$ $K = 3 \text{ dB(A)}$
Stopnja vibracij (rezanje ploščic)	$a_{h_A} = 4,535 \text{ m/s}^2$ $K = 1,5 \text{ m/s}^2$
Stopnja vibracij (rezanje kovinske plošče)	$a_{h_A} = 4,008 \text{ m/s}^2$ $K = 1,5 \text{ m/s}^2$

### Informacije o hrupu in vibracijah



Stopnja oddajane hrupa naprave je opredeljena s: stopnjo oddajane zvočnega tlaka  $L_{p_A}$  in stopnjo zvočne moči  $L_{w_A}$  (kjer K pomeni negotovost meritve). Vibriranje naprave je opredeljeno z vrednostjo vibracij  $a_h$  (kjer K pomeni pogrešek meritve).

Navedeno v teh navodilih: stopnja oddajane zvočnega tlaka  $L_{p_A}$ , stopnja zvočne moči:  $L_{w_A}$  in vrednost vibracij  $a_h$  so izmerjene v skladu s standardom EN 62841-1:2015. Navedena stopnja vibracij  $a_h$  se lahko uporablja za primerjavo naprav in uvodno oceno izpostavljenosti na vibracije.

Navedena raven vibracij je reprezentativna samo za osnovno uporabo naprave. Če se naprava uporablja za druge namene ali z drugimi delovnimi orodji, se lahko stopnja vibracij spremeni. Na višjo stopnjo vibracij vpliva nezadostno ali preredko vzdrževanje naprave. Zgoraj navedeni vzroki so lahko razlog za povečanje izpostavljenosti na vibracije med celotnim delovnim obdobjem.

Za natančno oceno izpostavljenosti na vibracije je treba upoštevati obdobja, ko je električno orodje izklopljeno oziroma je vključeno, vendar se ne uporablja. Po natančni oceni vseh dejavnikov je lahko skupna izpostavljenost na vibracije veliko nižja.

Da bi zaščitili uporabnika pred učinki vibracij, je treba uvesti dodatne varnostne ukrepe, kot so: redno vzdrževanje naprave in delovnih orodij, zagotovitev ustrezne temperature rok in pravilna organizacija dela.

## VAROVANJE OKOLJA



Elektrinio napajamų išdeklavimą ni dovlelenu mešati z gospodinjiskimi odpadki, ampak jih morajo odstraniti ustrezne službe. Podatki o službā, za odstranitev odpadkov so na voljo pri prodajalcu ali lokalnih oblasteh. Izrabljeno elektrinio in elektronsko orodje vsebuje okolju škodljive snovi. Orodje, ki ni oddano v reciklažo, predstavlja potencialno nevarnost za okolje in zdrave ljudi.

\* Pridržana pravica do izvajanja sprememb.

„Grupa Topex Spółka z ograniczoną odpowiedzialnością“ Spółka komandytowa s siedzibem w Warszawie, ul. Pograniczna 2/4 (v nadaljevanju „Grupa Topex“), sporoča, da vse avtorske pravice v zvezi z vsakim teh navodil (v nadaljevanju „Navodila“), med drugim v zvezi z besedili, shemami, risbami, kakor tudi sestavo, izključno last Grupa Topex in so predmet zakonske zaščite v skladu z zakonom z dne 4. februarja 1994 o avtorskih pravicah, in intelektualni lastnini (U. L. 2006 št. 90/631 s kasnejšimi spremembami). Kopiranje, obdelava, objava in spreminjanje Navodil v komercialne namene kot tudi njihovih posameznih elementov, je brez pisne odobritve Grupa Topex strogo prepovedano in lahko privede do civilne in kazenske odgovornosti.

LT

## ORIGINALIOS INSTRUKCIJOS VERTIMAS

### AKUMULIATORINIS SIAURAPJŪKLIS (PJŪKLELIS) 58G077

DĖMESIO: PRIĖŠ PRADĖDAMI NAUDOTIS ELEKTRINIU ĮRANKIU ĮDĖMIAI PERSKAITYKITE ŠIĄ INSTRUKCIJĄ IR SAUGOKITE JĄ TOLIMESNIAM NAUDOJIMUI.

#### PAGRINDINĖS DARBO SAUGOS TAISYKLĖS

- **Atlikdami darbus, kurių metu kyla pavojus darbinio priedu prisilieti prie paslėptų laidų arba savojo įrankio elektros laido, elektrinį įrankį laikykite už izoliuotos rankenos.** Dėl kontakto su elektros tinklo laidu, įtampa gali tekėti metalinėmis įrankio detalėmis, dėl to kyla elektros smūgio pavojus.
- **Rankas laikykite saugiu atstumu nuo pjovimo zonos. Nekiškite jų po apdorojamą ruošinį.** Prisilietus prie pjūklelio kyla pavojus susižaloti.
- **Baigę darbą siaurapjūklį išjunkite. Pjūkliuką iš apdorojamos medžiagos galima ištraukti tik tada, kai jis visiškai sustoja.** Šie veiksmai apsaugo nuo atgalinio smūgio, suteikia galimybę saugiai padėti elektrinį įrankį.
- **Naudokite tik nepažeistus, puikios techninės būklės pjūklelius.** Išlankę, atsipję pjūkleliai gali sulūžti taip pat turėti įtakos pjūvio linijos kokybei bei sukelti atgalinį smūgį arba tapti jo priežastimi.
- **Kai kurių rūšių medienos arba metalo dulkės gali būti pavojingos sveikatai bei sukelti alerginę reakciją, kvėpavimo organų arba onkologines ligas.**
  - Dirbdami naudokite apsauginę kaukę nuo dulkių, kad apsaugotumėte kvėpavimo takus nuo pjovimo metu kylančių dulkių.
  - Pjaudami medieną naudokite dulkių nusiurbimo sistemą.
  - Pasirūpinkite tinkama darbo patalpų ventiliacija.
- **Su siaurapjūklIU nepjunkite vandentiekio vamzdžių.** Dėl vamzdžio perpjovimo galite patirti turtingą žalą arba elektros smūgį.
- Norėdami išvengti vinių, varžtų arba kitų kietų daiktų perpjovimo, prieš pradėdami darbą atidžiai patikrinkite apdorojamą medžiagą.
- Nepjunkite ruošinio, kurio matmenys (storis) didesni nei nurodyta įrankio techninių duomenų lentelėje.

- Siaurapjūklį laikykite tvirtai suėmę visa plaštaka.
- Prieš papsausdami jungiklį įsitinkinkite, kad siaurapjūklIO pjūkliukas nesiliečia prie apdorojamos medžiagos.
- Nelieskite rankomis besisukančių įrankio elementų.
- Nepadėkite siaurapjūklIO, jeigu jo detalės vis dar juda. Njunkite siaurapjūklIO jo tvirtai nesuėmę ranka
- **Tik pabaigę darbą nesilieskite prie pjūkliuko ar apdorojamos medžiagos.** Jie gali būti labai įkaitę, todėl galite nudegti.
- Pastebėję neįprastą elektrinio įrankio veikimą arba besidžiamus nebūdingus garus, tuojau pat jį išjunkite ir ištraukite elektros laido kištuką iš elektros lizdo.
- Tinkamas aušinimas užtikrinamas tada, kai siaurapjūklIO korpuse esančios ventiliacijos angos yra atviros.
- Prieš įjungdami elektrinį įrankį į elektros įtampos lizdą visada įsitinkinkite, kad elektros tinklo įtampa atitinka įtampą, nurodytą įrankio nominaliųjų duomenų lentelėje.
- Kiekvieną kartą, prieš įjungdami elektrinį įrankį patikrinkite elektros laidą, o pastebėję apgadinimą kreipkitės į įgaliotą remonto dirbtuvę, kurioje pažeistą įrankio laidą pakeis nauju.
- Elektrinio įrankio laidą ištieskite toje pusėje, kurioje nėra pavojaus pažeisti jį veikiančiu įrankiu.

DĖMESIO! Įrankis pritaikytas darbiui tik patalpų viduje.

Nepaisant saugios įrankio konstrukcijos, apsauginių ir papildomų apsaugos priemonių naudojimo darbo metu visada išlieka sužalojimų pavojus.

Naudojamų grafinių ženklų paaiškinimas:

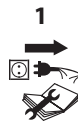

1

2

3

4

5

6

1. Perskaitykite aptarnavimo instrukciją, atkreipkite dėmesį ir laikykitės visų joje esančių perspėjimų bei saugos nuorodų.
2. Įrenginus turi antrą izoliacijos klasę.
3. Naudokite asmenines apsaugos priemones (apsauginius akinius, ausines, apsauginę kaukę nuo dulkių).
4. Prieš atlikdami bet kokius aptarnavimo arba remonto darbus išjunkite elektrinį įrankį iš elektros įtampos tinklo.
5. Saugokite nuo lietaus.
6. Prie įrankio neileiskite vaikų.

#### KONSTRUKCIJA IR PASKIRTIS

Siaurapjūklis yra elektrinis rankinis įrankis, turintis II izoliacijos klasę. Jis varomas vienfaziu kolektoriniu varikliu. Šis elektrinis įrankis skirtas tiesiam, figūriniam medienos ir jos gaminių, plastmasės ir metalo (su sąlyga, kad bus naudojamas tinkamas pjūkliukas) pjovimui bei išpjovoms minėtose medžiagose atlikti. Įrankio panaudojimo sritys yra remonto, statybos bei kiti mėgėjiški darbai (meistravimo darbai).



Draudžiama naudoti elektrinį įrankį ne pagal paskirtį.

#### GRAFINIŲ PUSLAPIŲ APRĄŠYMAS

Numeriais pažymėti įrankio elementai atitinka šios instrukcijos grafiniuose puslapiuose pavaizduotus elementus.

1. Darbinio greičio reguliavimo rankenėlė
2. Jungiklis
3. Jungiklio blokavimo mygtukas
4. Padas



- Švytuoklinio judesio reguliavimo rankenėlė
- Pjūkliuko griebtuvas
- Dangtis
- Lygiagrečios kreipiančiosios blokavimo varžtai
- Apsauginis strypas
- Apšvietimas (diodas LED)
- Apšvietimo jungiklis
- Darbinių priedų dėklė
- Ijungtos įtampos kontrolės lemputė
- Kreipiantysis ratukas
- Nupūtimo funkcijos valdymo svirtis
- Drožlių šalinimo sistemos prijungimo jungtis

\* Tarp paveiklo ir gaminio galimas nedidelis skirtumas

## PANAUDOTŲ GRAFINIŲ ŽENKLŲ APRAŠYMAS



DĖMESIO



ĮSPĖJIMAS



MONTAVIMAS IR NUSTATYMAI



INFORMACIJA

## KOMPLEKTAVIMAS IR PRIEDAI

- Šešiakampis raktas - 1 vnt.
- Pjūkliukas - 2 vnt.
- Lygiagreti kreipiančioji - 1 vnt.
- Transportavimo lagaminas - 1 vnt.

## PASIRUOŠIMAS DARBUI

### PJŪKLIUKO TVIRTINIMAS

Išjunkite elektrinį įrankį iš elektros įtampos tinklo.

Pjūkliukas keičiamas ir tvirtinamas nenaudojant jokių įrankių.

- Nustatykite švytuoklinio judesio reguliavimo jungiklį (5) ties padėtimi „III“ ir pakelkite dangtį (7) (pav. A).
- Atitraukite pjūkliuko griebtuvo (6) svirtį ir įstatykite (stumkite iki galo) pjūkliuką į griebtuvą (6) (pjūkliuko dantys turi būti nukreipti į priekį) (pav. B).
- Svarbu! Atrakite dėmesį, pjūkliukas turi būti teisingai įstatytas į kreipiantįjį ratuką (14).
- Paleiskite pjūkliuko griebtuvo svirtį (6) ir patikrinkite, ar pjūkliukas teisingai įstatytas.
- Pjūkliukas išimamas atvirksčiu įdėjimui eiliškumu.

**Naudokite pjūkliukas, turinčius T tipo tvirtinimo sistemą taip, kaip pavaizduota paveikslėlyje C.**

### DULKIŲ ŠALINIMAS

Siaurapjūklis turi įmontuotą drožlių nupūtimo, nuo pjovimo linijos sistemą. Ši funkcija valdoma dulkių nupūtimo sistemos svirtimi (15) (pav. D). Be to, galima prijungti drožlių šalinimo sistemą per tam skirtą jungtį. (16).

Jeigu ketinate naudoti išorinę drožlių šalinimo sistemą, tai drožlių nupūtimo valdymo svirtį (15) nustatykite ties padėtimi išjungta „0“. Išjungus drožlių nupūtimo sistemą, pagerės išorinio drožlių ištraukimo sistemos veiksmingumas.

### PJŪKLIUKŲ DĖKLĖ

Siaurapjūklis galinėje dalyje yra įmontuota praktiška dėklė (12), skirta pjūkliukams ir šešiakampiui raktui laikyti (pav. E).

## DARBAS IR REGULIAVIMAS

### IJUNGIMAS IR IŠJUNGIMAS

Prieš prijungdami siaurapjūklį prie elektros įtampos tinklo, visada

patikrinkite, ar tinklo įtampa atitinka įtampą, nurodytą elektrinio įrankio techninių duomenų lentelėje.



**Ijungimas** – paspauskite įjungimo mygtuką (2) ir prilaikykite jį šia padėtimi.

**Išjungimas** – atleiskite įjungimo mygtuką (2).

### Jungiklio blokavimas (nepertraukiamas darbas)

#### Ijungimas:

- Paspauskite įjungimo mygtuką (2) ir prilaikykite jį šia padėtimi.
- Paspauskite blokavimo mygtuką (3) (pav. F).
- Paleiskite įjungimo mygtuką (2).

#### Išjungimas:

- Paspauskite ir atleiskite įjungimo mygtuką (2).



Kiekvieną kartą, kai pririekia apšviesti darbo vietą, paspauskite apšvietimo jungiklio mygtuką (11), taip įjungsite diodą (LED) (10), kuris apšvies jūsų darbo vietą (pav. G).

### IJUNGTOS ĮTAMPOS KONTROLĖS INDIKATORIUS



Prijungus įrankį prie elektros įtampos tinklo lizdo, užsidega indikatorius, rodantis įtampos prijungimą (13).

### PJOVIMO GREIČIO REGULIAVIMAS



Siaurapjūklis variklio greitis valdomas sukant greičio reguliavimo rankenėlę (1) ir nustatant ją atitinkama padėtimi. Tokiu būdu galima reguliuoti elektrinio įrankio darbo greitį, pritaikant jį apdorojamos medžiagos rūšiai (savybėms). Greičio reguliavimo diapazonas yra nuo 0 iki 5.

Kuo didesnis skaičius rodomas rankenėlės (1) apskritime (pav. H), tuo didesnis siaurapjūklio veikimo greitis.



### PJŪKLIUKO ŠVYTUOKLINIO JUDESIO REGULIAVIMAS

Dėl galimybės reguliuoti pjūkliuko švytuoklinį judesį, yra lengviau atlikti įrankio nustatymus, t.y. pritaikyti, atsižvelgiant į apdorojamos medžiagos savybes. Švytuoklinis judesys reguliuojamas švytuoklinio judesio nustatymo jungikliu (5), reguliavimo ribos – nuo „0“ iki „III“ (pav. I). Tiksliausiai, konkrečioms medžiagoms pajauti, švytuoklinis judesys nustatomas pagal lentelėje pateiktus duomenis.

Visų rūšių metalo skardos: 0	Plieninė skarda: 0 – I
Aliuminio skarda: I – II	Plastmasė: I – II
Presuotų pjuvenų plokštės: 0 – I	Mediena: I – III



Naudojant peilio formos pjūkliuką, švytuoklinio judesio nustatymo jungiklį reikia pasukti prie simbolio „0“. Pjaunant metalą rekomenduojamas sutepimas.



### PADO PADĖTIES NUSTATYMAS, PJŪVIUI KAMPU



Išjunkite įrankį iš elektros įtampos tinklo lizdo.

Dėl reguliuojamo siaurapjūklio pado, galima pjauti nuo 0° iki 45° kampu (į abi puses). Prieš reguliuodami išimkite išorinės dulkių sistemos šalinimo prijungimo jungtį (16) (pav. J).

- Šešiakampi raktu atsukite pado tvirtinimo varžtus (4).
- Patraukite padą (4) atgal ir pakreipkite į kairę arba dešinę pusę (nustatymo riba yra iki 45°).
- Padą (4) pakreipkite reikiamu kampu, pastumkite jį į priekį ir prisukite tvirtinimo varžtais (pav. K).



Dėl įrankio pado įmontuotos skalės, padą galima palenkti 0° 15', 30° arba 45° kampu (į dešinę arba kairę pusę). Sureguliuavę pasvirimo kampą, šešiakampį raktą visada įstatykite į jo laikymui skirtą vietą.



### KREIPIANČIOSIOS TVIRTINIMAS LYGIAGREČIAM PJŪVIUI

Išjunkite įrankį iš elektros įtampos tinklo lizdo.



Kreipiančiąja, lygiagrečiam pjūviui, galima tvirtinti kairėje arba dešinėje siaurapjūklio pado pusėje.



- Atsukite lygiagrečios kreipiančiosios tvirtinimo varžtus (8).
- Lygiagrečios kreipiančiosios juostelę įstatykite į padę (4) esančias angas, nustatydami reikiamą atstumą (naudokites skale) ir prisukite lygiagrečios kreipiančiosios tvirtinimo varžtus (8) (pav. L).



Lygiagrečios kreipiančiosios kreipimo juostelė turi būti nukreipta žemyn.

## PJOVIMAS



- Priekinę padą (4) dalį (visa plokštuma) uždekite ant numatyto pjauti ruošinio.
- Įjunkite siaurapjūklį ir palaukite kol jis pradės veikti reikiamu greičiu.
- Siaurapjūklį stumkite lėtai, kad pjūkliukas slinktų prieš tai pažymėta pjūvio linija.
- Pjudami kreivę, siaurapjūklį slinkite labai atsargiai.



Pjauti reikia tolygiai stumiant, vengiant pernelyg didelės apkrovos siaurapjūkliui (perkrovos). Stipriai spaudžiamas pjūkliukas stabdo švytuoklinio judesio eigą, dėl to labai sumažėja pjovimo veiksmingumas. Jeigu prireikia pjauti lanku, švytuoklinį judesį reikia sumažinti arba visai išjungti.



Jeigu pjovimo metu siaurapjūklio padas nepilnai priglunda prie apdoramos medžiagos paviršiaus, t.y., pakyla virš jo, tuomet kyla atgalinio smūgio pavojus, o taip pat ir pats pjūkliukas gali sulūžti.

## ANGOS IŠPJOVIMAS MEDŽIAGOJE



- Išgręžkite medžiagoje 10 mm. skersmens angą.
- Įstatykite į angą pjūkliuką ir nuo išgręžtos angos krašto pradėkite pjauti.

## PATARIMAI, KAIP TEISINGAI NAUDOTI SIAURAPJŪKLĮ



Pjauti reikia tolygiai, vengiant per didelės apkrovos siaurapjūkliui (perkrovos). Stipriai spaudžiamas pjūkliukas stabdo švytuoklinio judesio eigą, dėl to sumažėja pjovimo veiksmingumas. Prireikus pjauti ovaliai, švytuoklinį judesį reikia sumažinti arba visai išjungti.



Jeigu siaurapjūklio padas nepilnai prigludęs prie apdoramos medžiagos paviršiaus, t.y., pakilęs virš jo, kyla pavojus, kad pjūkliukas gali sulūžti.

## METALO PJOVIMAS IR PJŪKLIUKŲ RŪŠYS



Metalui pjauti naudokite tinkamus pjūkliukus su didesniu kiekiu dantukų.

Pjudami metalą naudokite tinkamą sutepimo priemonę (pjovimo alyvą). Pjaunant metalą, be sutepimo priemonės naudojimo, pjūkliukas susidėvi greičiau. Naudojamiesi lentelėje esančiais duomenimis, teisingai pasirinkite reikiamą pjūkliuko rūšį:

Dantukų skaičius colyje	Pjūkliuko ilgis	Tinka pjauti
24	80 mm	Minkštą plieną, spalvotuosius metalus
14		Spalvotuosius metalus, plastmasę
9		Medieną, presuotų pjuvenų plokštes.

- Naudokite tik tinkamo tipo bei aštrius pjūkliukus.
- Nenaudokite pjūkliukų su susidėvėjusiais kotelais.
- Naudokite tinkamų rūšių pjūkliukus.

## APTARNAVIMAS IR PRIEŽIŪRA



Prieš pradėdami bet kokius instaliacijos, reguliavimo, remonto ar aptarnavimo darbus būtinai ištraukite elektros laido kištuką iš elektros tinklo lizdo.



- Patariname, įrankį išvalykite po kiekvieno naudojimosi juo.
- Valymui nenaudokite vandens bei kitų skysčių.
- Įrankį valykite sausu audiniu arba prapūskite suslėgto, žemo slėgio oro srautu.
- Nenaudokite jokių švaros priemonių bei tirpiklių, kadangi jie gali pažeisti detales, pagamintas iš dirbtinių medžiagų.
- Reguliariai valykite variklio aušinimo angas, taip išvengsite įrankio variklio perkaitimo. Nevalykite variklio aušinimo angų, kaišiodami į jas aštrius elementus, pvz., varžtus ir panašius elementus.
- Periodiškai sutepkite kreipiantįjį ritinėlį. Lašas alyvos pailgins jo naudojimo laiką.
- Jeigu elektros įtampos laidas pažeidžiamas, jį reikia pakeisti nauju, tokių pačių parametrų laidu. Šį remonto darbą galite patikėti tik kvalifikuotam specialistui arba atiduokite įrankį į remonto dirbtuvę.
- Pernelyg kibirkščiuojant variklio rotoruje, kvalifikuotas asmuo turi patikrinti anglinių šepetėlių būklę.
- Siaurapjūklį laikykite sausoje, vakaams neprieinamoje vietoje.

## ANGLINIŲ ŠEPETĖLIŲ KEITIMAS



Susidėvėjusius (trumpesnius nei 5 mm), sudėgusius ar įtrūkusius anglinius šepetėlius būtina nedelsiant pakeisti. Visada keičiami iškart abu angliniai šepetėliai. Anglinius šepetėlius, naudodamas originalias detales, gali pakeisti tik kvalifikuotas asmuo.



Visų rūšių gedimai turi būti šalinami autorizuotose gamintojo remonto dirbtuvėse.

## TECHNINIAI DUOMENYS

### NOMINALŪS DUOMENYS

Siaurapjūklis 58G077		
Dydis	Vertė	
Įtampa	230 V AC	
Dažnis	50 Hz	
Nominali galia	800 W	
Pjūkliuko judesių skaičius (be apkrovos)	0-3100 min <sup>-1</sup>	
M a k s i m a l u s pjaunamos medžiagos storis	Mediena	80 mm
	Metalas	10 mm
Pjūkliuko eiga	18 mm	
Apsaugos klasė	II	
Svoris	2,0 kg	
Gamybos data	2019	
58G077 nurodo įrankio tipą bei jo ypatybes		

### GARSO IR VIBRACIJOS DUOMENYS

Garso slėgio lygis	$L_{pA} = 84,6 \text{ dB(A)}$ $K = 3 \text{ dB(A)}$
Garso galios lygis	$L_{wA} = 95,6 \text{ dB(A)}$ $K = 3 \text{ dB(A)}$
Vibracijos pagreičio vertė (ploštės pjovimas)	$a_n = 4,535 \text{ m/s}^2$ $K = 1,5 \text{ m/s}^2$
Vibracijos pagreičio vertė (metalo plokščių pjovimas)	$a_n = 4,008 \text{ m/s}^2$ $K = 1,5 \text{ m/s}^2$

### Informacija apie triukšmą ir vibraciją



Įrankio skleidžiamą triukšmą lygi apibūdina: skleidžiamo garso slėgio lygis  $L_p$ , ir garso galios lygis  $L_w$ , (kur  $K$  reiškia matavimo paklaidą). Prietaiso skleidžiama vibracija apibrėžiama vibracijos pagreičių verte  $a_n$  (kur  $K$  yra matavimo paklaidą).

Duomenys apie skleidžiamo triukšmo lygį, pavyzdžiui, garso slėgio lygį  $L_p$ , ir garso galios lygį  $L_w$ , bei vibracijos pagreičio vertę yra šmatuoti pagal normą EN 62841-1:2015.

Šioje instrukcijoje nurodytas vibracijos lygis a, gali būti naudojamas įrankių palyginimui.

Jis taip pat gali būti naudojamas ir preliminariniams vibracijos poveikio įvertinimui. Nurodytas vibracijos lygis yra pakankamai tikslus, kai šis elektrinis įrankis naudojamas pagal paskirtį. Jeigu elektrinis įrankis bus naudojamas kitiems tikslams arba su kitokiais nei nurodyta darbiniais priedais taip pat nebus tinkamai prižiūrimas, vibracijos lygis gali pasikeisti. Dėl prieš tai minėtų priežasčių, vibracijos lygis, viso darbo metu gali būti didesnis nei nurodyta.

**Norint tiksliai įvertinti vibracijos poveikį, reikia atsižvelgti į momentus, kai įrankis išjungtas arba kai jis yra įjungtas, bet nenaudojamas darbui (veikia be apkrovos). Tokiu būdu, bendra nurodyta vertė gali būti daug mažesnė.**

Siekiant apsaugoti vartotoją nuo vibracijos poveikio pasekmių, būtina imtis papildomų saugos priemonių, pvz., prižiūrėti įrankį ir darbinis priedus, užtikrinti tinkamą rankų temperatūrą, teisingai organizuoti darbą.

## APLINKOS APSAUGA

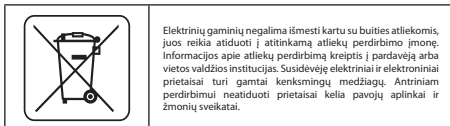

Elektrinių gaminių negalima išmesti kartu su buities atliekomis, juos reikia atiduoti į atitinkamą atliekų perdavimo įmonę. Informacijos apie atliekų perdavimo kryptis į pardavėją arba vietos valdžios institucijas. Susidėvėję elektriniai ir elektroniniai prietaisai turi gamtai kenksmingų medžiagų. Antriniams perdėmimui neatiduoti prietaisai kelia pavojų aplinkai ir žmonių sveikatai.

\* Pasilieka teisę daryti pakaitimus.

„Grupa Topex Spółka z ograniczoną odpowiedzialnością“ Spółka komandytowa” (toliau: „Grupa Topex“), kurios buveinė yra Varšuvoje, ul. Pograniczna 2/4 informuoja, kad visos šios instrukcijos (toliau: „instrukcija“) autosinis teisės, tai yra šioje instrukcijoje esantis tekstas, nuotraukos, schemos, paveikslai bei jų išdėstymas priklauso tik Grupa Topex ir yra saugomos pagal 1994 metais, vasario 4 dieną, dėl autorių ir gretutinių teisių apsaugos, priimta įstatymą (t.y. nuo 2006 metų įsigaliojęs įstatymas Nr. 90, vėliau 631 su įstatymo pakeitimais). Neturint raiškios Grupa Topex sutikimo kopijuoti, perduoti, skelbti spaudoje, keisti panaudojant komerciniams tikslams visą ar atskiras instrukcijos dalis yra griežtai draudžiami bei gresia civilinė ar baudžiamoji atsakomybė.

## LIETUŠANAS INSTRUKCIJAS TULKUJOMS NO ORIGINĀLVALODAS FIGŪRŽAĪS 58G077

PIEZĪME: PIRMS ELEKTROIERĪCES LIETOŠANAS UZSĀKŠANAS NEPIECIEŠAMS UZMANĪGI IZLASĪT ŠO INSTRUKCIJU UN SAGLABĀT TO.

### DETALIZĒTI DROŠĪBAS NOTEIKUMI

- Darbu izpildes laikā, kad darbinstruments var saskarties ar apslēptiem elektrovadiem vai ar savu barošanas vadu, elektroierice jātur tikai aiz roktura izolētām virsmām. Saskaroties ar elektrovadu, spriegums var tikt novadīts uz elektroierices metāliskām daļām, izraisot elektrotriecienu.
- Rokas jātur drošā attālumā no zāgējuma vietas. Tās nedrīkst likt zem apstrādājamā priekšmeta. Saskaroties ar zāgsmeni, var gūt ievainojumus.
- Pabeidzot darbus, izslēgt figūrziņi. Izņemt zāgsmeni no apstrādājamā materiāla tikai tad, kad zāgsmenis ir nekustīgs. Šādi ir iespējams izvairīties no atsitiena un droši nolikt elektroierici.
- Jāizmanto tikai nebojāti zāgsmeni, kas ir ļoti labā tehniskajā stāvoklī. Izliekti un neasi zāgsmeni var salūzt, ietekmēt zāgējuma līniju, kā arī radīt vai sekmēt atsitienus.
- Dažu koksnes vai metālu veidu putekļi var būt bīstami veselībai, kā arī izraisīt alerģiskas reakcijas, elpošanas ceļu

### slimības vai sekmēt vēzi.

- Zāgēšanas laikā lietot pretputekļu maskas, lai aizsargātu elpošanas ceļus no putekļiem, kas rodas zāgēšanas laikā.
- Jānosūc putekļi koksnes zāgēšanas laikā.
- Vienmēr jānodrošina laba ventilācija darba vietā.
- Ar figūrziņi nedrīkst zāgēt ūdens cauruļvadus. Caurules pārziņģēšana var radīt mantiskus bojājumus vai elektrotriecienu.
- Lai izvairītos no naglu, skrūvju un citu cieto priekšmetu pārziņģēšanas, pirms darba uzsākšanas detalizēti pārbaudīt apstrādājamo materiālu.
- Nedrīkst zāgēt materiālu, kura izmēri (biezums) ir lielāki par tiem, kas minēti tehnikasjos datos.
- Figūrziņis jātur ar aizvērtu plauktu.
- Pirms nospiest slēdža pogu, pārliecināties, ka figūrziņis nepieskaras materiālam.
- Nedrīkst pieskarties pie figūrziņa elementiem, kas ir kustībā.
- Nedrīkst nolikt figūrziņi, ja tas atrodas kustībā. Nedrīkst ieslēgt figūrziņi, pirms tas nav satverts ar roku.
- Nedrīkst pieskarties pie zāgsmens vai apstrādājamā materiāla uzreiz pēc darba pabeigšanas. Šie elementi var būt karsti un izraisīt apdegumus.
- Gadījumā, ja elektroierice strādā netipiski vai parādās divainās skaņas, nekavējoties izslēgt elektroierici un izņemt kontaktdakšu no kontaktilgzdas.
- Lai nodrošinātu atbilstošu dzesēšanu, figūrziņa korpusa ventilācijas spraugām ir jābūt atsegtām.
- Pirms pieslēgt figūrziņi pie barošanas ligzdas, pārliecināties, ka tīkla spriegums atbilst ierīces nominālo parametru tabulā minētajam spriegumam.
- Pirms pieslēgt figūrziņi, katru reizi pārbaudīt barošanas vadu. Konstatējot bojājumus, veikt barošanas vada nomaiņu pilnvarotajā servisa centrā.
- Figūrziņa barošanas vadam jāatrodas drošajā pusē, kur darbībā esošā elektroierice nevar to nejauši sabojāt.

**UZMANĪBU!** Ierīce ir paredzēta izmantošanai iekštelpās.

Neskatoties uz ierīces drošu konstrukciju, kā arī drošības līdzekļu izmantošanu, vienmēr pastāv neliels risks gūt ievainojumus darba laikā.

Izmantoto piktogrammu skaidrojums:

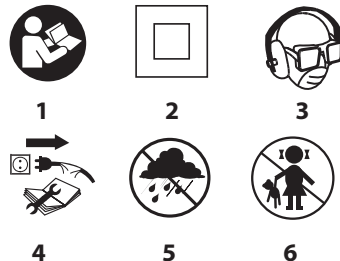

1. Izlasīt lietošanas instrukciju, ievērot tajā ietvertos brīdinājumus un drošības noteikumus
2. Otrās izolācijas klases ierīce
3. Lietot individuālās aizsardzības līdzekļus (aizsargbrilles, dzirdes aizsargus, pretputekļu masku)
4. Atvienot barošanas vadu pirms apkalpošanas vai remontdarbu uzsākšanas
5. Sargāt no lietus
6. Nepielaišt bērns pie elektroierices

## UZBŪVE UN PIELIETOJUMS

Figūrziāģis ir manuālā II izolācijas klases elektroierice. Tās piedziņu veido vienfāzes kolektora dzinējs. Šī ierice ir paredzēta parastajai zāģēšanai, liklīnijas zāģēšanai un izgriezumu veidošanai koksnē, koksnēs izstrādājumos, metālā un plastmasā (ar nosacījumu, ka tiek izmantots atbilstošais zāģasmens).

Figūrziāģa izmantošanas jomas ir būvniecības-remontdarbi, kā arī visa veida amatierdarbi.



**Nedrīkst izmantot elektroierici neatbilstoši mērķim, kuram tā ir paredzēta.**

## GRAFISKĀS DAĻAS APRAKSTS

Zemāk minētā numerācija attiecas uz tiem ierices elementiem, kas ir doti šīs instrukcijas grafiskajā daļā.

1. Darba ātruma regulēšanas poga
2. Slēdzis
3. Slēdža bloķēšanas poga
4. Pēda
5. Svārstveida kustības regulācijas slēdzis
6. Zāģasmens satvērējs
7. Aizsargs
8. Paralēlās vadīklas fiksejošās skrūves
9. Aizsargspieķis
10. Apgaismojums (LED diode)
11. Apgaismojuma slēdzis
12. Darbinstrumentu tvertne
13. Par sprieguma pieslēgumu signalizējošā lampa
14. Vadrullītis
15. Gaisa pievades vadības svira
16. Putekļu novadīšanas iscaurules

\*Attēls un izstrādājums var nedaudz atšķirties.

## SIMBOLU APRAKSTS



PIEZĪME



BRĪDINĀJUMS



MONTĀŽA/ĪESTATĪJUMI



INFORMĀCIJA

## APRĪKOJUMS UN PIEDERUMI

1. Sešstūra atslēga - 1 gab.
2. Zāģasmens - 2 gab.
3. Paralēlā vadīkla - 1 gab.
4. Transportēšanas soma - 1 gab.

## SAGATAVOŠANĀS DARBAM

### ZĀĢASMENS PIESTIPRINĀŠANA

Atvienot elektroierici no barošanas.



Zāģasmens montāžā un nomainīta notiek bez instrumentu izmantošanas.



- Iestatīt svārstveida kustības regulācijas slēdži (5) pozīcijā „III” un pacelt aizsegu (7) (A att.).
- Atvilkt zāģasmens satvērēja (6) sviru un ielikt zāģasmeni līdz galam zāģasmens satvērēja (6) zāģasmens zobiem ir jābūt vērstiem uz priekšu (B att.).
- **Svarīgi!** Pievērst uzmanību tam, lai zāģasmens būtu atbilstoši novietots vadrullītī (14).
- Atļaut zāģasmens satvērēja (6) sviru un pārbaudīt, vai zāģasmens ir novietots atbilstoši.
- Zāģasmens demontāža notiek tā montāžai pretējā secībā.



Jāizmanto zāģasmeņi ar “T” veida stiprinājuma sistēmu atbilstoši C att.

### PUTEKĻU NOVADĪŠANA



Figūrziāģis ir aprīkots ar skaidu nopūšanas sistēmu, kas attīra zāģējuma līniju. To kontrolē gaisa pievades vadības svira (15) (D att.). Papildu ir iespēja pievienot skaidu nopūšanas sistēmu pie putekļu novadīšanas iscaurules (16).

Gadījumā, kad tiek izmantota ārējā skaidu atsūkšanas sistēma, pārlikt gaisa pievades vadības sviru (15) izslēgtajā pozīcijā „O”. Skaidu nopūšanas sistēmas atslēgšana uzlabos ārējās skaidu atsūkšanas sistēmas darbību.

### ZĀĢASMENS UZGLABĀŠANA



Figūrziāģa aizmugurējā daļā ir praktiskā izbidāmā tvertne (12) zāģasmens un sešstūra atslēgas uzglabāšanai (E att.).

## DARBS/ĪESTATĪJUMI

### ĪESLĒĢŠANA / ĪZSLĒĢŠANA



Pirms pieslēgt figūrziāģi pie barošanas tīkla, pārbaudīt, vai barošanas tīkla spriegums atbilst spriegumam, kas norādīts elektroierices nominālā parametrā tabulā.



**Izslēgšana** – nospiegt un turēt slēdža (2) pogu.

**Izslēgšana** – samazināt spiedienu uz slēdža (2) pogu.

### Slēdža bloķēšana (ilglaicīgs darbs)

#### Izslēgšana:

- Nospiegt un turēt slēdža (2) pogu.
  - Nospiegt slēdža bloķēšanas pogu (3) (F att.).
  - Samazināt spiedienu uz slēdža (2) pogu.
- Izslēgšana:
- Nospiegt un samazināt spiedienu uz slēdža (2) pogu.



Tad, kad ir nepieciešams apgaismot darba vietu, nospiegt apgaismojuma pogu (11), kas ieslēgs LED diodi (10) (G att.).



### PAR SPRIEGUMA ESAMĪBU SIGNALIZĒJOŠĀ LAMPIŅĀ

Kad ierice tiek pieslēgta barošanas līnzdā, iedegas par sprieguma esamību signalizējošā lampa (13).



### FIGŪRZIĀĢA DARBA ĀTRUMA REGULĒŠANA

Figūrziāģa dzinēja griešanās ātrums tiek regulēts, griežot darba ātruma regulēšanas pogu (1) un iestatot to vēlamajā stāvoklī. Tas ļauj piemērot elektroierices darbības ātrumu apstrādājamā materiāla īpašībām. Griešanās ātruma regulēšanas diapazons: no 0 līdz 5.

Jo lielāks ir cipars darba ātruma regulēšanas pogas (1) perimetrā (H att.), jo lielāks ir figūrziāģa darbības ātrums.



### ZĀĢASMENS SVĀRSTVEIDA KUSTĪBAS REGULĒŠANA

Zāģasmens svārstveida kustību regulēšanas iespēja nodrošina labāku figūrziāģa darba parametru piemērotību apstrādājamā materiāla prasībām. Svārstveida kustība tiek regulēta “pa soliem” ar svārstveida kustību regulācijas slēdži (5) diapazonā no „0” līdz „III” (I att.). Vispiemērotākā svārstveida kustības soļu izvēle noteiktajiem materiāliem ir dota zemāk tabulā.

Visp. lokšņu metāls: 0	Lokšņu tērauds: 0 – I
Lokšņu alumīnijs: I – II	Plastmasa: I – II
Finieris: 0 – I	Koksne: I – III



Izmantojot dažveida zāģasmeņi, svārstveida kustības regulācijas slēdzis jānovieto uz 0. Zāģējot metālu, ieteicams izmantot ieeļļošanas līdzekļus.



### PĒDAS REGULĒŠANA ZĀĢĒŠANAI ZEM LENĶĀ

Atvienot elektroierici no barošanas.

**i** Figūrzāga regulējamā pēda ļauj veikt zāģēšanu zem leņķa diapazonā no 0° līdz 45° (abās pusēs). Pirms regulēšanas izvilkt un izņemt putekļu novadišanas iscauruli (**16**) (**J att.**).

**w** Atlaist pēdas (**4**) nostiprinātājskrūves ar sešstūra atslēgas palīdzību.

• Pārvietot pēdu (**4**) atpakaļ un noliekt pa labi vai pa kreisi (diapazonā līdz 45°).

• Novietot pēdu (**4**) zem vēlamā leņķa, pārvietot uz priekšu un aizgrieziet nostiprinātājskrūves (K att.).

**i** Skala nodrošina pēdas noliekumu zem leņķiem 0°, 15°, 30° vai 45° (pa labi vai pa kreisi). Pabeidzot regulāciju, sešstūra atslēga jānovieto tās uzglabāšanai paredzētajā vietā.

## PARALĒLAS ZĀĢĒŠANAS VADĪKLAS MONTĀŽA

Atvienot elektroierīci no barošanas.

**i** Paralēlas zāģēšanas vadikla var būt piestiprināta figūrzāga pēdas labajā vai kreisajā pusē.

• Atskrūvēt paralēlas zāģēšanas vadiklas fiksējošās skrūves (**8**).

• Ielikt paralēlas vadiklas listi pēdas (**4**) atverēs, iestatīt nepieciešamo attālumu (izmantojot skalu) un nofiksēt, aizskrūvējot paralēlas zāģēšanas vadiklas fiksējošās skrūves (**8**) (**L att.**).

**w** Paralēlas zāģēšanas vadiklas listei ir jābūt vērstai uz leju.

## ZĀĢĒŠANA

**w** Novietot priekšējo pēdas (**4**) daļu plakani uz zāģēšanai paredzētā materiāla.

• Ieslēgt figūrzāģi un uzgaidīt, kamēr tas sasniegs maksimālo griešanās ātrumu.

• Lēnām pārvietot figūrzāģi, vadot zāģasmeni pa iepriekš atzīmēto zāģējuma līniju.

• Zāģējot gar līkliniju, figūrzāģis jāvirza ļoti viegli.

**i** Zāģēšana jāveic vienmērīgi, pievēršot uzmanību tam, lai nepārslodotu elektroierīci. Pārmērīgais spiediens uz zāģasmens bremsēs svārstveida kustības, kas rezultātā nelabvēlīgi ietekmēs zāģēšanas produktivitāti. Ja būs nepieciešams zāģēt gar laideno loku, samazināt vai pilnībā izslēgt svārstveida kustību.

**w** Zāģasmens var salūzt, ja darba laikā figūrzāga pēda būs pacelta virs apstrādājamā materiāla, nevis piespiesta pie tā pilnībā.

## ATVERES IZZĀĢĒŠANA MATERIĀLĀ

**w** Izurbt materiālā atveri ar diametru 10 mm.

• Ielikt zāģasmeni atverē un uzsākt zāģēšanu no izurbtās atveres.

**w** Zāģēšanas laikā esošie putekļi var aizņemt lāzergaismu, tāpēc ik pēc noteikta laika jāatīra lāzēriete. Aizliegts skatīties tieši uz lāzērstaru un virzīt to pret cilvēkiem.

## ATVERES IZZĀĢĒŠANA MATERIĀLĀ

**w** Izurbt materiālā atveri ar diametru 10 mm.

• Ievadīt zāģasmeni atverē un uzsākt zāģēšanu no izurbtās atveres.

## METĀLA ZĀĢĒŠANA / ZĀĢASMENS IZVĒLE

**i** Lai pārzāģētu metālu, izmantot atbilstošos zāģasmeņus ar lielāku zobu skaitu. Zāģēšanas laikā lietot atbilstošo ieeļļošanas līdzekli (zāģēšanas eļļa). Metāla pārzāģēšana bez ieeļļošanas veicina zāģasmens paātrināto nolietojumu. Vispiemērotākā zāģasmens izvēle ir dota zemāk tabulā:

Zobu skaits uz collu	Zāģasmens garums	Lietošana
24	80 mm	Mikstais metāls, metāli bez dzelzs satura
14		Metāli bez dzelzs satura, plastmasas
9		Koksne, finieris

- Lietot tikai atbilstošos un asos zāģasmeņus.
- Nelietot zāģasmeņus ar bojāto satvērēju.
- Lietot atbilstošā tipa zāģasmeņus.

## APKALPOŠANA UN APKOPE

**w** Pirms jebkuras instalēšanas, regulācijas, apkopes vai remonta darbības uzsākšanas atslēgt barošanas vada kontaktdakšu no kontaktligzdas.

• Ieteicams, tīrīt ierīci katru reizi pēc lietošanas.

• Tīrīšanai nedrīkst izmantot ūdeni vai jebkādas citas šķidrums.

• Ierīce ir jātīra ar sausu auduma gabalu vai jāizpūš ar zema spiediena saspiesto gaisu.

• Neizmantojot tīrīšanas līdzekļus vai šķidrinātājus, jo tie var sabojāt plastmasas daļas.

• Regulārī jātīra ventilācijas spraugas dzinēja korpusā, lai nepieļautu ierīces pārkaršanu.

• Ieteicams, periodiski ieeļļot vadrullīti. Eļļas piliens pagarinās detaļas izturību.

• Ja tiks bojāts barošanas vads, tas ir jānomaina pret vadu ar tādiem pašiem parametriem. Šī darbība ir jālūdz veikt kvalificētam speciālistam vai jānodod ierīce servisa centrā.

• Pārmērīgās kolektora dzirksteļošanas gadījumā nodot ierīci kvalificētajai personai oglekļa suku stāvokļa pārbaudei.

• Ierīce vienmēr jāuzglabā sausā, bērniem nepieejamā vietā.

## OGLEKĻA SUKU NOMAIŅA

**w** Noliecotās (isākas par 5 mm), sadedzinātas vai pilsuās dzinēja oglekļa sukas nepieciešams uzreiz nomainīt. Vienmēr vienlaicīgi ir jāmaina abas oglekļa sukas.

Oglekļa suku nomainību nepieciešams veikt tikai kvalificētam speciālistam, kas izmanto oriģinālās rezerves daļas.

Jebkura veida defekti ir jānovērš ražotāja autorizētā servisa centrā.

## TEHNISKIE PARAMETRI

### NOMINĀLO PARAMETRU DATI

Figūrzāģis 58G077		
Parametrs	Vērtība	
Barošanas spriegums	230 V AC	
Barošanas frekvence	50 Hz	
Nominālā jauda	800 W	
Zāģasmens ciklu daudzums (tukšgaitā)	0-3100 min <sup>-1</sup>	
Zāģējamā materiāla maks. biezums	Koksne	80 mm
	Metāls	10 mm
Zāģasmens solis	18 mm	
Elektroaizsardzības klase	II	
Masa	2,0 kg	
Ražošanas gads	2019	
58G077 nozīmē gan tipu, gan arī ierīces apzīmējumu.		

### DATI PAR TROKSNĪ UN VIBRĀCIJĀM

Akustiskā spiediena līmenis	$L_{p_A} = 84,6 \text{ dB(A)}$ $K = 3 \text{ dB(A)}$
Akustiskās jaudas līmenis	$L_{W_A} = 95,6 \text{ dB(A)}$ $K = 3 \text{ dB(A)}$
Vērtība, kas mēra vibrāciju paātrinājumu (plāksnes zāģēšana)	$a_h = 4,535 \text{ m/s}^2$ $K = 1,5 \text{ m/s}^2$
Vērtība, kas mēra vibrāciju paātrinājumu (metāla lokšnes zāģēšana)	$a_h = 4,008 \text{ m/s}^2$ $K = 1,5 \text{ m/s}^2$

## Informācija par troksni un vibrāciju



Ierices emitētā trokšņa līmenis ir aprakstīts caur emitētā akustiskā spiediena līmeni  $L_{pA}$  un akustiskās jaudas līmeni  $L_{WA}$  (kur K ir mērījuma neprecizitāte). Ierices emitētās vibrācijas ir aprakstītas caur vērtību ah, kas mēra vibrāciju paštrīnājumu (kur K ir mērījuma neprecizitāte).

Šajā instrukcijā norādītais emitētā akustiskā spiediena līmenis  $L_{pA}$ , akustiskās jaudas līmenis  $L_{WA}$ , kā arī vērtība ah, kas mēra vibrāciju paštrīnājumu, ir mērīta saskaņā ar standartu EN 62841-1:2015. Norādītā vērtība ah, kas mēra vibrāciju paštrīnājumu, var tikt izmantota ierīču salīdzināšanai un vibrācijas ekspozīcijas sākotnējam novērtējumam.

Dotais vibrāciju līmenis ir reprezentatīvais lielums attiecībā uz ierices pamatizmantotības mērķiem. Ja ierīce tiks izmantota citiem mērķiem vai ar citiem darbinstrumentiem, vibrāciju līmenis var mainīties. Augstāku vibrācijas līmeni ietekmēs nepietiekama vai pārāk reta ierīces kopšana. Iepriekš minētie iemesli var palielināt vibrācijas ekspozīciju visā darba periodā.

Lai precīzi novērtētu vibrācijas ekspozīciju, jāņem vērā periodi, kad ierīce ir izslēgta vai ir ieslēgta, bet netiek izmantota darbam. Detalizēti novērtējot visus faktorus, kopējā vibrācijas ekspozīcija var kļūt ievērojami mazāka.

Lai aizsargātu lietotāju no vibrāciju izraisītām sekām, jāievieš tādi papildu drošības līdzekļi kā ierīces un darbinstrumentu cikliskā apkope, roku atbilstošās temperatūras nodrošināšana un atbilstoša darba organizācija.

## VIDES AIZSARDZĪBA



Elektroinstrumentus nedrīkst izmantot kopā ar sadzīves atkritumiem. Tie ir jānodod utilizācijai attiecīgiem uzņēmumiem. Informāciju par utilizāciju var sniegt produkta pārdevējs vai vietējie varas orgāni. Neļietotās elektriskās un elektroniskās ierīces satur videi kaitīgas vielas. Ierīce, kura netika pakļauta otrreizējai izveivēlu pārstrādei, rada potenciālus draudus videi un cilvēku veselībai.

\* Ir tiesības veikt izmaiņas.

„Grupa Topex Spółka z ograniczoną odpowiedzialnością” Spółka komandytowa (turpmāk „Grupa Topex”) ir galveno ofisu Varšavā, ul. Pograniczna 2/4, informē, ka visa veida autortiesības attiecībā uz dotās instrukcijas (turpmāk „Instrukcija”) saturu, tai skaitā uz tās tekstu, samazinātām fotogrāfijām, shēmām, zīmējumiem, kā arī attiecībā uz tās kompozīciju, pieder tikai Grupai Topex, kuras ir aizsargātas ar likumu saskaņā ar 1994. gada 4. februāra „Likumu par autortiesībām un blakustiesībām” (Likumu Węstnesis 2006 nr. 90, 631. poz. ar turpm. izm.). Visas Instrukcijas kopumā vai tās noteikto daļu kopēšana, apstrāde, publicēšana vai modificēšana komercmērķiem bez Grupa Topex rakstiskās atļaujas ir stingri aizliegta, pretējā gadījumā pārkaņējs var tikt saukts pie kriminālās vai administratīvās atbildības.



## ORIGINAALKASUTUSJUHENDI TŪLGE TIKKSAAG 58G077

TÄHELEPANU: ENNE ELEKTRITŪŌRIISTAGA TŪŌTAMA ASUMIST LUGEGE HOOLIKALT LÄBI KÄESOLEV JUHEND JA HOIDKE SEE ALLES HILISEMAKS KASUTAMISEKS.

### ERIOHUTUSJUHISED

- Selliste tŷode ajal, mille puhul tŷotarkiv vŷib sattuda varjatud elektrijuhmetele vŷi vigastada oma toitejuhet, hoidke seadet isoleeritud pindadest. Kokkupuutel toitevŷrgu juhtmega vŷib pinge kanduda ŷle elektritŷŷriista metallosadele, mis omakorda vŷib pŷhjustada elektrilŷŷŷi.
- Hoidke kŷaed seadme lŷoikeulastest ohutus kauguses. ŷrge pange kŷasi lŷoigatava eseme alla. Kokkupuutel saelehega vŷite ennast vigastada.
- Kui olete tŷŷŷ lŷepetanud, lŷilitage tikksaaq vŷlja. Saeleht eemaldage tŷŷŷdeldavast materjalist alles siis, kui saaq on peatunud. Nii vŷldite tagasilŷŷŷi ja saate seadme ohutult kŷaest ŷra panna.
- Kasutage vaid vigastamata saelehti, mis on heas tehnilises korras. Kŷoverad ja nŷruid saelehed vŷivad lihtsalt murduda, mis riku saagimisjoone ja vŷib pŷhjustada tagasilŷŷŷi.
- Mŷnede puuliikide ja mŷnede metallide saagimine vŷib olla tervisele ohtlik, pŷhjustada allergilist reaktsiooni, hingamisteede haigusi vŷi tekitada vŷhki.
  - Saega tŷŷtamisel kandke tolmukaitsemaski, et kaitsta hingamisteed saagimisel tekkiva tolmu eest.
  - Pŷudu saagimise ajal kasutage tolmueemaldussŷteemi.
  - Jŷlgige, et tŷŷkoht oleks alati hŷsti ventileeritud.
- Tikksaaq ei tohi saagida veetorusid. Veetoru lŷibisaagimine tekitab materiaalselt kahju ja vŷib pŷhjustada elektrilŷŷŷi.
- Et vŷldida naelte, kruvide vŷi muude kŷvade objektide lŷilŷoikamist, kontrollige enne tŷŷŷ alustamist pŷhjalikut tŷŷdeldavat pinda.
- Samuti on keelatud saagida materjale, mille mŷŷdud (paksus) ŷletavad sae tehnilistes andmetes esitatud mŷŷte.
- Hoidke tikksaaqi kokkusurutud kŷes.
- Enne tŷŷlŷliti allavajutamist veenduge, et tikksaaq ei puutuks vastu tŷŷdeldavat materjali.
- ŷrge puudutage kŷega seadme liikuvaid elemente.
- ŷrge pange tikksaaqi kŷaest, kui see veel liigub. ŷrge kŷaivitage tikksaaqi enne, kui see on teil kindlalt kŷes.
- ŷrge puudutage saetera ega tŷŷdeldavat pinda vahetult pŷrast tŷŷ lŷepetamist. Need elemendid vŷivad tugevalt kuumeneda ja pŷhjustada pŷletusi.
- Kui mŷrkate, et elektriseade tŷŷtab ebatavaliselt vŷi kui sellest kostub kummalist heli, lŷilitage seade viivitamatult vŷlja ning eemaldage pistik pistikupesast.
- Piisava jahutuse tagamiseks hoidke ventilatsioonivad tikksae korpuses alati vabadena.
- Enne seadme lŷilitamist vooluvŷrku kontrollige alati, et vŷrgu pinge vastaks seadme nominaaltabelis toodud pingele.
- Enne seadme lŷilitamist vooluvŷrku kontrollige alati toitejuhet ja vigastuste ilmnemisel laske toitejuhe vŷlja vahetada volitatud parandustŷŷkojas.
- Hoidke seadme toitejuhet alati seadme ohutul poolel nii, et tŷŷotav hŷŷvel ei saaks seda vigastada.

**TÄHELEPANU!** Seade on mõeldud kasutamiseks sisetingimustes.

Vaatamata turvakonstruktsiooni kasutamisele kogu töö vältel, turvavahendite ja lisakaitsevahendite kasutamisele, on seadmega töötamise ajal alati olemas kehavigastuste oht.

Kasutatud piktogrammide selgitused:

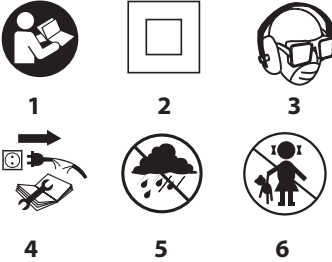

1. Lugege kasutusjuhend läbi ning järgige selles toodud hoiatusi ja ohutusjuhiseid!
2. Teise isolatsiooniklassiga seade
3. Kasutage isikukaitsevahendeid (kaitseprillid, kõrvaklapid).
4. Enne hooldus- või parandustööingute alustamist tõmmake seadme pistik pistikupesast välja.
5. Kaitse seadet vihma eest
6. Ärge lubage lapsi seadme lähedusse

## EHITUS JA KASUTAMINE

Tikksaag on II isolatsiooniklassi elektriline tööriist. Seadme paneb tööle ühefaasiline kommutaatormootor. Seade on mõeldud puidust, puidusarnastest materjalidest, plastist ja metallist (vastava saetera kasutamisel) detailide sirgjooneliseks eraldavaks saagimiseks, kõverjooneliseks saagimiseks ning väljalõigete tegemiseks.

Seadme kasutusala on ehitus- ja remonditööd ning kõik kodus majapidamises amatöörina tehtavad sarnased tööd.



**Keelatud on kasutada elektritööriista vastuolus selle määratud otstarbega.**

## JOONISTE SELGITUS

Alltoodud numeratsioon vastab käesoleva juhendi joonistele kujutatud seadme elementide numeratsioonile.

1. Pöördekiiruse reguleerimise nupp
2. Töölüliti
3. Töölüliti lukustusnupp
4. Tald
5. Pendelliikumise reguleerimise nupp
6. Saelehe hoidik
7. Kate
8. Paralleeljuhiku lukustuspoldid
9. Kaitsevarras
10. Valgustus (LED-diood)
11. Valgustuse lüliti
12. Töötarvikute hoidik
13. Toite kontroll-lamp
14. Veorull
15. Puhuri juhtimise kang
16. Tolmueemaldusotsak

\* Vöib esineda erinevusi joonise ja toote enda vahel.

## GRAAFILISTE TÄHISTE SELGITUS



TÄHELEPANU



ETTEVAATUST!



PAIGALDUS/SEADISTAMINE



INFO

## VARUSTUS JA TARVIKUD

1. Kuuskantvöti – 1 tk
2. Saetera – 2 tk
3. Paralleeljuhik – 1 tk
4. Transportkohver – 1 tk

## ETTEVALMISTUS TÖÖKS



### SAETERA KINNITAMINE

Lülitage seade vooluvõrgust välja.



Saetera paigaldamiseks ja vahetamiseks ei ole vaja kasutada mingeid tööriistu.

- Seadistage pendelliikumise lüliti (5) asendisse „III” ja tõstke kate (7) üles (joonis A).
- Tõmmake saelehe hoidiku (6) kangi ja torgake saeleht kuni vastupanuni hoidikusse (6) (saelehe hambad peavad olema suunatud ettepoole) (joonis B).
- Tähelepanu! Jälgige, et saeleht istuks piisavalt tugevalt veorullil (14).
- Vabastage saelehe hoidiku (6) kang ja kontrollige, kas saeleht istub õigesti.
- Saelehe eemaldamine toimub vastupidises järjekorras võrreldes selle paigaldamisega.



Kasutage T-kinnitussüsteemiga saelehti nagu näidatud joonisel C.



### TOLMU EEMALDAMINE

Tikksaag on varustatud õhusüsteemiga, mis eemaldab saagimisjoonelt saepuru. Seda saab juhtida puhuri juhtimise kangi (15) abil (joonis D). Lisaks sellele on võimalik tolmueemaldussüsteem tolmueemaldusotsaku (16) külge.

Kui kasutada saepuru eemaldamiseks välist süsteemi, seadke puhuri juhtimise kang (15) väljalülitatud asendisse „0”. Tolmueemaldussüsteemi väljalülitamisel paraneb väliste saepuru eemaldamise süsteemi tõhusus.

### SAELEHE HOIDMINE



Tikksae tagumises osas on mugav väljatõmmatav hoidik (12) saelehe ja kuuskantvõtme hoidmiseks (joonis E).

## TÖÖ / SEADISTAMINE

### SISSELÜLITAMINE / VÄLJALÜLITAMINE



Enne seadme lülitamist vooluvõrku veenduge, et võrgu pinge vastaks seadmel paiknevas nominaaltabelis näidatud nominaalpingele.



**Sisselülitamine:** vajutage tööüliti nupp (2) alla ja hoidke selles asendis.

**Väljalülitamine:** vabastage tööüliti nupp (2).

**Lülitilukk (pikaajaline töö)**

**Sisselülitamine:**

- Vajutage tööüliti nupp (2) alla ja hoidke selles asendis.
- Vajutage tööüliti lukustusnupp (3) alla (joonis F).
- Vabastage tööüliti nupp (2).

**Väljalülitamine:**

- Vajutage tööüliti nupp (2) alla ning seejärel vabastage. Kui tekib vajadus töökohta valgustada, vajutage alla valgustuse lüliti (11), mis paneb põlema diodi (LED) (10), valgustades nii töökohta (joonis G).



### TOITE KONTROLL-LAMP

Seadme ühendamisel vooluvõrku süttib toite kontroll-lamp (13), mis annab märku, et toide on järgi ühendatud.



## TIKSAET TÖÖKIIRUSE REGULEERIMINE



Seadme mootori pöördkiirust reguleeritakse keerates töökiiruse reguleerimise nupu (1) soovitud asendisse ja fikseerides selle. See funktsioon võimaldab kohandada elektriseadme töökiirust töödeldava materjali omadustele. Kiirust on võimalik reguleerida vahemikus 0 do 5.

Mida suurem number valida reguleerimisnupu (1) võrul (**joonis H**), seda suurem on tikksae töökiirus.



## SAELEHE PENDELLIIKUMISE REGULEERIMINE

Tänu pendelliikumise mugava reguleerimise võimalusele saab lisaks saelehe edasi-tagasi liikumise reguleerimisele kohandada paremini sae tööparameetrid töödeldava materjali nõuetele. Pendelliikumist reguleeritakse astmeliselt pendelliikumise reguleerimise lüliti (5) abil vahemikus, 0° kuni „III“ (joonis I). Erinevatele materjalidele sobiv pendelliikumise samm on näidatud järgmises tabelis:

Lehtmetsal üldiselt: 0	Terasplekk: 0 – I
Alumiiniuplekk: I – II	Plastmaterjal: I – II
Puitvineer: 0 – I	Puit: I – III



Nuga-tüüpi saelehe kasutamisel seadistage pendelliikumise reguleerimislülitit asendisse 0. Metallil saagimisel on soovitatav kasutada määrdeainet.



## TALLA REGULEERIMINE NURGA ALL LÖIKAMISE KORRAL

Lülitage seade vooluvõrgust välja.



Tikksae reguleeritav tald võimaldab saagida ka nurga all vahemikus 0° kuni 45° (mõlemale poole). Enne reguleerimist tõmmake välja ja eemaldage tolmu kogumisotsak (16) (**joonis J**).



- Keerake kuuskantvõtme abil lahti talla (4) kinnituspoldid.
- Lükake tald (4) taha ja keerake paremale või vasakule kaldu (kuni 45°).
- Seadistage tald (4) soovitud nurga alla, lükake ette ja fikseerige kinnituspoldide abil (**joonis K**).



Jaotis võimaldab keerata tald 0°, 15°, 30° või 45° nurga alla (paremale või vasakule). Pärast reguleerimise lõpetamist asetage kuuskantvõti alati tagasi selle hoidmiseks ette nähtud kohale.



## PARALLEELJUHIKU PAIGALDAMINE

Lülitage seade vooluvõrgust välja.



Paralleelsaagimise juhiku võib paigaldada tikksae talle paremale või vasakule küljele.



- Keerake paralleeljuhiku lukustuspoldid (8) lahti.
- Torgake paralleeljuhiku liist avastusse sae tallas (4), seadistage soovitud kaugus (kasutades jaotist) ja keerake kinni paralleeljuhiku lukustuspoldid (8) (**joonis L**).



Paralleeljuhiku juhtliist peab olema suunatud allapoole.



## SAAGIMINE

- Asetage talla (4) esimene osa tasapinnaliselt saagimiseks mõeldud materjalile.
- Käivitage tikksaag ja oodake, et mootor saavutaks maksimaalse pöördkiiruse.
- Lükake saagi aeglaselt edasi juhtides saelehte mööda märgitud saagimisjoont.
- Kui saete mööda kõverjoont, lükake saagi edasi hästi ettevaatlikult.



Saagige rahulikult ja kindlalt, jälgides, et te saele liiga tugevasti ei vajutaks. Ligne surve saelehale pidurdab pendelliikumist, mis omakorda halvendab töötulemust. Kui on vaja saagida mööda õrna kaart, vähendage pendelliikumist või lülitage see päris välja.



Kui töö ajal ei ole kogu tikksae tald toetatud saetavale materjalile, suureneb saelehe murdumise oht.

## AVADE SAAGIMINE

- Puurige materjali auk läbimõõduga 10 mm.
- Asetage saeleht avausse ja alustage saagimist.

## METALLI SAAGIMINE / SAETERADE TÜÜBID

Kasutage metalli saagimiseks spetsiaalseid suurema hammaste arvuga saelehti.

Metalli saagimisel kasutage spetsiaalset määrdeainet (saagimisõli). Metallil saagimine ilma määrdeaineta viib saelehe enneaegse kulumiseni. Sobiva saelehe valimisel on abiks alltoodud tabel:

Sae hammaste koguarv	Saelehe pikkus	Kasutusala
24	80 mm	Pehme teras, lihtmetsalid
14		Lihtmetsalid, plastmaterjalid
9		Puit, puitvineer

- Kasutage ainult terveid ja teravaid saelehti.
- Ärge kasutage kahjustatud käepidemega saelehti.
- Kasutage sobivat tüüpi saelehti.

## KASUTAMINE JA HOOLDUS



Enne mistahes paigaldus-, reguleerimis-, parandus- või hooldustoiminguid tõmmake seadme toitejuhtme pistik pistikupesast välja.



- Soovitame puhastada seadet iga kord vahetult pärast kasutamist.
- Ärge kasutage seadme puhastamiseks vett ega muid vedelikke.
- Puhastage seadet kuiva kangatüki või nõrga suruõhujoo abil.
- Ärge kasutage puhastusvahendeid ega lahusteid, sest need võivad kahjustada seadme plastosi.
- Puhastage regulaarselt ventilatsiooniväsi mootori korpuses, et vältida seadme ülekuumenemist.
- Soovitatav on veorulli regulaarselt õlitada. Veidi rullile tilgutatud õli pikendab selle tööaega.
- Toitejuhtme vigastamise korral vahetage see välja samade parameetritega juhtme vastu. Usaldage see töö kvalifitseeritud spetsialistile või viige seade teenindusse.
- Juhul, kui kommutaatorist lendab liigselt sädemeid, laske vastava kvalifikatsiooniga isikul kontrollida mootori süsiharjade seisundit.
- Hoidke seadet alati kuivas, lastele kättesaamatus kohas.

## SÜSIHARJADE VAHETAMINE



Mootori kulunud (lühemad kui 5 mm), kõrbunud või rebenenud süsiharjad tuleb kohe välja vahetada. Vahetage alati mõlemad süsiharjad korraga.

Usaldage süsiharjade vahetamine kvalifitseeritud isikule, kes kasutab originaalvaruosi.



Mistahes vead laske parandada seadme tootja volitatud hooldusfirmas.

## TEHNILISED PARAMEETRID

### NOMINAALANDMED

Tikksaag 58G077		
Parameeter		Väärtus
Toitepinge		230 V AC
Toitesagedus		50 Hz
Nominaalne võimsus		800 W
Saelehe tsükli arv (koormuseta)		0-3100 min <sup>-1</sup>
Saetava materjali maksimaalne paksus	Puit	80 mm
	Metall	10 mm



Saelehe samm	18 mm
Kaitseklass	II
Kaal	2,0 kg
Tootmisaasta	2019
58G077 näitab nii seadme tüüpi kui ka määratlust	

## MÜRA JA VIBRATSIIONI ANDMED

Helirõhutate	$L_{p_A} = 84,6 \text{ dB(A)}$ $K = 3 \text{ dB(A)}$
Müra võimsustase	$L_{W_A} = 95,6 \text{ dB(A)}$ $K = 3 \text{ dB(A)}$
Möödetud vibratsioonitase (plaadi saagimine)	$a_n = 4,535 \text{ m/s}^2$ $K = 1,5 \text{ m/s}^2$
Möödetud vibratsioonitase (lehtmatali saagimine)	$a_n = 4,008 \text{ m/s}^2$ $K = 1,5 \text{ m/s}^2$

### Müra ja vibratsiooni info



Seadme tekitatava müra tase on määratletud helirõhutate  $L_p$ , ja müra võimsustase  $L_{W_A}$  kaudu ( $K$  tähistab mõõtemääramatust). Seadme tekitatava vibratsiooni tase on määratletud vibratsioonitaseme kaudu ( $K$  tähistab mõõtemääramatust).

Käesolevas juhendis esitatud helirõhutate  $L_{p_A}$ , müra võimsustase  $L_{W_A}$  ning möödetud vibratsioonitase  $a_n$  on möödetud vastavald standardile EN 62841-1:2015. Esitatud vibratsioonitaset  $a_n$  võib kasutada seadmete võrdlemiseks ja üldise vibratsioonitaseme esialgseks hindamiseks.

Esitatud vibratsioonitase on piisavalt esinduslik tööriista tavakasutuse puhul. Kui seadet kasutatakse muul viisil või koos muude töötarvikutega, võib vibratsioonitase muutuda. Vibratsioonitaset võib tösta ka seadme ebaipaisav liiga harv hooldamine. Ülaltoodud põhjused võivad suurendada kokkupuudet vibratsiooniga kogu tööaja vältel.

**Vibratsiooniga kokkupuute põhjalikuks hindamiseks tuleb arvesse võtta ka ajavahemikke, mil tööriist on välja lülitatud või on sisse lülitatud, aga seda ei kasutata töö tegemiseks. Nii võib kõiki tegureid põhjalikult arvesse võttes olla vibratsiooniga kokkupuute koguväärtus märgatavalt väiksem.**

Seadmega töötaja kaitsmiseks vibratsiooni mõju eest tuleb võtta täiendavaid ohutusmeetmeid, nagu tööriista ja töötarvikute regulaarne hooldamine, käte õige temperatuuri tagamine, sobiv töökorraldus.

## KESKKONNAKAITSE

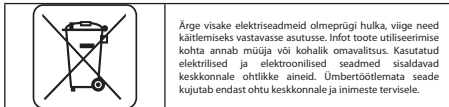

Ärge visake elektriseadmeid olmeprügi hulka, viige need käitlemiseks vastavasse asutusse. Infot toote utiliseerimise kohta annab müüja või kohalik omavalitsus. Kasutatud elektriseadmed ja elektroonilised seadmed sisalduvad keskkonnale ohtlike ainetega. Ümbertöötlemata seade kujutab endast ohtu keskkonnale ja inimeste tervisele.

\*Tootjal on õigus muudatusi sisse viia.

\*Grupa Toxep Spółka z ograniczoną odpowiedzialnością Spółka komandytowa, asuhogaga Varasavi, ul. Pograniczna 2/4 (edaspidi: „Grupa Toxep”) informeerib, et kõik käesoleva juhendiga (edaspidi: juhend), muuhulgas selle teksti, fotode, skeemide, jooniste, samuti selle ülesehitusega seotud autoriõigused kuuluvad eranditult Grupa Toxep-ile ja on kaitstud 4. veebruaril 1994 autoriõiguste ja muude sarnaste õiguste seadusega (vt. Seaduste ajakiri 2006 Nr 90 Lk 631 koos hilisemate muudatustega). Kogu juhendi või selle osade kopeerimine, töötlemine ja modifitseerimine muudatusmärklid ilma Grupa Toxep'i kirjaliku loata on rangelt keelatud ning võib kaasa tuua tsiviilvastutuse ning karistuse.



## ПРЕВОД НА ОРИГИНАЛНАТА ИНСТРУКЦИЯ

### ПРОБОДЕН ТРИОН 58G077

ВНИМАНИЕ: ПРЕДИ ЗАПОЧВАНЕ НА УПОТРЕБА НА ЕЛЕКТРОИНСТРУМЕНТА СЛЕДВА ВНИМАТЕЛНО ДА ПРОЧЕТЕТЕ НАСТОЯЩАТА ИНСТРУКЦИЯ И ДА Я ЗАПАЗИТЕ С ЦЕЛ ПО-НАТАТЪШНО ИЗПОЛЗВАНЕ.

### ПОДРОБНИ ПРАВИЛА ЗА БЕЗОПАСНОСТ

- При извършване на работни дейности, при които работният инструмент би могъл да попадне на скрити електрически кабели или собствения си кабел, трябва да държите инструмента за изолираната повърхност на ръкохватката. При контакт на инструмента с кабел на захранващата мрежа може да се стигне до наличие на напрежение в металните части на инструмента, което може да доведе до токов удар.
- Трябва да държите ръцете на безопасно разстояние от зоната на рязане. Не пухайте ръцете под обработвания предмет. При контакт с ножа на прободния трион има опасност от нараняване.
- След завършване на работа трябва да изключите прободния трион. Прободният трион може да се извади от обработвания материал, когато е спрял. По този начин се избягва отскачането и електроинструментът може да бъде отложен по безопасен начин.
- Трябва да използвате само изправни ножове за прободни триони, които са в идеално техническо състояние. Огнати, изтъпени ножове могат да се спунят, да оказват неблагоприятно влияние върху линията на рязане, а също така да причинят или да допринесат за отскачане на инструмента.
- Дървесната прах на някои видове дървесина или някои метали може да представлява опасност за здравето и да предизвика алергични реакции, заболявания на дихателните пътища или да доведе до ракови заболявания.
  - По време на рязане трябва да се използва противопрахова маска за защита на дихателните пътища от прах.
  - По време на рязане на дървесина трябва да се използва система за отвеждане на прах.
  - Винаги трябва да се осигури добра вентилация на работното място.
- С прободния трион не бива да се прерязват водопроводни тръби. Прерязването на тръба може да причини материални щети или да доведе до токов удар.
- За да се избегне прерязването на гвоздеи, винтове и други твърди предмети, преди да започнете работните дейности, трябва да проверите внимателно обработвания материал.
- Не бива да се прерязва материал, чиито размери (дебелина) надвишават размерите, посочени в техническите данни на електроинструмента.
- Прободният трион трябва да се държи със стисната длан.
- Преди да натиснете пусковия бутон, трябва да се уверите, че прободният трион не допира материала.
- Не бива да докосвате с ръка движещите се елементи.
- Не бива да поставяте прободния трион на страни, ако не е спрял да се движи напълно. Не бива да включвате прободния трион, преди да го хванете с ръка.
- Не бива да докосвате ножа или обработвания материал веднага след завършване на работата. Тези елементи могат да бъдат силно нагорещени и да причинят изгаряне.

- В случай на констатиране на нетипично действие на електроуреда или на издаване на нетипичен звук, трябва незабавно да изключите щепсела от захранващия контакт.
- С цел осигуряване на правилно охлаждане трябва да внимавате вентилационните отвори в корпуса на прободния трион да не бъдат запушени.
- Преди включване на прободния трион към мрежовия контакт винаги трябва да се уверите, че напрежението на електрическата мрежа съответства на напрежението, посочено във фирмената табелка на уреда.
- Преди включване на прободния трион винаги трябва да проверите захранващия кабел и при констатиране на повреда - да възложите подмяна на кабела в оторизиран сервиз.
- Захранващият кабел на прободния трион винаги трябва да бъде от безопасната страна и да не бъде изложен на случайно увреждане от работещия електроинструмент.

**ВНИМАНИЕ!** Устройството е предназначено за работа вътре в помещението.

Въпреки използването на безопасна по проект конструкция на устройството и използването на предпазни средства и допълнителни предпазни мерки, винаги съществува остатъчен риск от нараняване по време на работа.

Обяснение на използваните пиктограми:

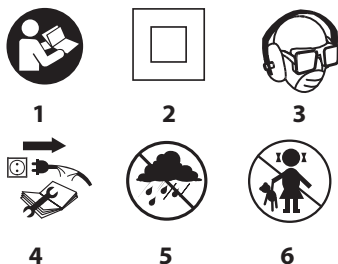

1. Прочетете инструкцията за обслужване, спазвайте съдържатите се в нея предупреждения и правила за безопасност.
2. Електроинструмент с изолация от втори клас
3. Използвайте средства за индивидуална защита (защитни очила, антифони, противопрохова маска)
4. Преди да започнете дейности по обслужване или ремонт, разединете захранващия кабел от захранването.
5. Пазете устройството от дъжд
6. Не допускайте деца в близост до съоръжението

## КОНСТРУКЦИЯ И УПОТРЕБА

Прободният трион е ръчен електроинструмент с изолация от II клас. Инструментът е задвижван от еднофазен комутаторен двигател. Електроинструментът е предназначен за изпълнение на право рязане с цел разделяне на елементи, криволинейно рязане и изпълнение на прорези в дървесина, дървесиноподобни материали, пластмаса и метали (при условие, че се използва съответен нож).

Електроинструментът се използва в областта на ремонтно-строителните дейности, както и всички любителски работни дейности (майсторене).



Не се разрешава използването на електроинструмента за дейности, различни от неговото предназначение.

## ОПИСАНИЕ НА ГРАФИЧНИТЕ СТРАНИЦИ

Представеното по-долу номериране се отнася за елементите на устройството, представени върху графичните страници в настоящата инструкция.

1. Въртящ бутон за регулиране на скоростта на работа

2. Пусков бутон
3. Блокировка на бутона за включване
4. Крак
5. Въртящ бутон за регулиране на орбиталното движение на ножа
6. Държач на ножа
7. Защита
8. Винтовете за блокиране на успоредната направляваща
9. Защитен ограничител
10. Осветление (LED диод)
11. Бутон за включване на осветлението
12. Отделение за инструменти
13. Контролна лампа, сигнализираща свързано напрежение
14. Водеща ролка
15. Лоста за управление на потока въздух
16. Накрайник за отвеждане на прах

\* Между представената фигура и продукта може да има разлики.

## ОПИСАНИЕ НА ИЗПОЛЗВАНИТЕ ГРАФИЧНИ СИМВОЛИ



ВНИМАНИЕ



ПРЕДУПРЕЖДЕНИЕ



МОНТАЖ/НАСТРОЙКИ



ИНФОРМАЦИЯ

## ОБОРУДВАНЕ И АКСЕСОАРИ

1. Шестостепенен ключ - 1 бр.
2. Режещ нож - 2 бр.
3. Успоредна направляваща - 1 бр.
4. Куфар за транспортиране - 1 бр.

## ПОДГОТОВКА ЗА РАБОТА:

### ЗАКРЕПВАНЕ НА НОЖА



Изключете електроинструмента от захранването.



Монтажът и подмяната на ножа се извършва без използване на инструменти.

- Поставете въртящия бутон за регулиране на орбиталното движение (5) на позиция „III“ и повдигнете защитата (7) (фиг. А).
- Дръпнете лоста на държача на режещия нож (6) и пхнете ножа докрай в държача (6) (зъбите на ножа трябва да бъдат насочени напред) (фиг. В).
- Важно! Обърнете внимание ножът да бъде правилно поставен във водещата ролка (14).
- Освободете лоста на държача на ножа (6) и проверете, дали ножът е правилно монтиран.
- Демонтажът на ножа се провежда в обратна последователност на монтажа.



Трябва да използвате ножове със система за закрепване T, както е показано върху фиг. С.

### ОТВЕЖДАНЕ НА ПРАХ



Прободният трион е оборудван със система за издухване на стружките от линията на рязане. Тя се управлява от лоста за управление на потока въздух (15) (фиг. D). Допълнително има възможност за свързване на системата за отвеждане на стружки към накрайник (16).

В случай на използване на външна система за отвеждане на стружките трябва да преместите лоста за управление на въздушния поток (15) в изключено положение „O“. Изключването на системата за издухване ще подобри ефективността на външното изсмукване на стърготините.

## СЪХРАНЕНИЕ НА ПРОБОДНИЯ ТРИОН



В задната част на прободния трион се намира практичен изваждаем контейнер (12) за съхранение на ножовете и шестостенния ключ (фиг. Е).

## РАБОТА / НАСТРОЙКИ

### ВКЛЮЧВАНЕ / ИЗКЛЮЧВАНЕ



Преди свързване на прободния трион към електрическата мрежа винаги трябва да се провери, дали напрежението на мрежата отговаря на номиналното напрежение, посочено върху фирмената табелка на електроинструмента.



**Включване** - натиснете пусковия бутон (2) и задръжте в тази позиция.

**Изключване** – освободете натиска на бутона за включване (2).

### Блокада на пусковия бутон (постоянна работа)

#### Включване:

- Натиснете пусковия бутон (2) и задръжте в тази позиция.
- Натиснете бутона на блокировката на пусковия бутон (3) (фиг. F).
- Освободете натиска на пусковия бутон (2).

#### Изключване:

- Натиснете и освободете натиска на пусковия бутон (2).



Всеки път, когато има нужда от осветление на работното място, трябва да натиснете бутона за включване на осветлението (11), който включва LED диода (10), осветяващ работното място (фиг. G).

### КОНТРОЛНА ЛАМПА, СИГНАЛИЗИРАЩА СВЪРЗАНО НАПРЕЖЕНИЕ



В момента на свързване на електроинструмента към захранващото гнездо светва контролната лампа, сигнализираща свързване на напрежение (13).

### РЕГУЛИРАНЕ НА СКОРОСТТА НА РАБОТА НА ПРОБОДНИЯ НОЖ



Скоростта на двигателя на триона се регулира чрез завъртане и настройка на въртящия бутон за регулиране на скоростта (1) в желаното положение. Това позволява адаптиране на скоростта на работа на електроинструмента към качествата на обработвания материал. Обхватът за регулиране на скоростта е от 0 до 5.

Колкото по-голямо е числото по обиколката на въртящия бутон (1) (фиг. H), толкова по-висока е скоростта на работа на прободния нож.



### РЕГУЛИРАНЕ НА ОРБИТАЛНОТО ДВИЖЕНИЕ НА НОЖА НА ПРОБОДНИЯ ТРИОН

Достъпната възможност за регулиране на орбиталното движение на ножа на прободния трион позволява по-добро адаптиране на параметрите на работа на триона към спецификата на обработвания материал. Орбиталното движение се регулира стъпково чрез въртящия бутон за регулиране на орбиталното движение (5) в обхват от „0“ до „III“ (фиг. I). Най-благоприятната настройка на хода на орбиталното движение за отделните материали е посочена в таблицата по-долу.

Метална ламарина: 0	Стоманена ламарина: 0 – I
Алуминиева ламарина: I – II	Пластмаси: I – II
Шперплат: 0 – I	Дървесина: I - III



При използване на режещ инструмент от тип нож трябва да настроите превключвателя за регулиране на орбиталното движение на ножа на позиция 0. При рязане на метал се препоръчва използване на мазани.



## РЕГУЛИРАНЕ НА ПЛОЧАТА ПРИ РЯЗАНЕ ПОД ЪГЪЛ



Изключете електроинструмента от захранването.



Регулируемата плоча на прободния трион позволява рязане под ъгъл в обхват от 0° до 45° (в двете посоки). Преди регулиране трябва да изтеглите и извадите крайника за отвеждане на прах (16) (фиг. J).

- Разхлабете фиксиращите винтове на плочата (4) с помощта на шестостенния ключ.

- Преместете плочата (4) назад и наклонете наляво или надясно (в обхват до 45°).

- Поставете плочата (4) под желания ъгъл, преместете напред и фиксирайте със затягане на винтовете (фиг. K).



Скалата позволява наклон на плочата под ъгли 0°, 15°, 30° или 45° (надясно или наляво). След завършване на дейностите по настройка трябва да поставите шестоъгълния ключ на мястото, предназначено за неговото съхранение.

### МОНТАЖ НА НАПРАВЛЯВАЩАТА ЗА УСПОРЕДНО РЯЗАНЕ



Изключете електроинструмента от захранването.



Направляващата за успоредното рязане може да бъде монтирана от дясната или от лявата страна на прободния трион.



- Разхлабете винта за блокиране на успоредната направляваща (8).

- Пъхнете летвата на успоредната направляваща в отворите на плочата (4). Настройте желаното разстояние (използвайки скалата) и закрепете успоредната направляваща като затегнете винтовете на блокадата на успоредната направляваща (8) (фиг. L).



Водещата летва на успоредната направляваща трябва да бъде ориентирана надолу.

### РЯЗАНЕ



- Поставете предната част на плочата (4) плоско върху материала, предназначен за рязане.

- Включете прободния трион и изчакайте, докато достигне максималната настроена въртяща скорост.

- Бавно премествайте прободния трион върху предварително отбелязаната линия на рязане.

- При рязане по крива линия трябва много внимателно да водите прободния трион.



Рязането трябва да се изпълнява равномерно, като се внимава да не се претовари прободния трион. Прекомерният натиск върху ножа ще действа спиращо на орбиталното движение, което ще се отрази неблагоприятно върху ефективността на рязане. При необходимост от рязане по лека дъга трябва да намалите или напълно да изключите орбиталното движение.



Ако по време на работа плочата не приляга с цялата си повърхност към повърхността на обработвания материал и е повдигната над него - има опасност от счупване на ножа.



### ИЗРЯЗВАНЕ НА ОТВОР В МАТЕРИАЛ

- Пробийте в материала отвор с диаметър 10 mm.

- Въведете ножа в отвора и започнете рязане от изработения отвор.

### РЯЗАНЕ НА МЕТАЛ / ВИДОВЕ НОЖОВЕ



За рязане на метал трябва да се използват съответни ножове с по-голям брой зъби.

При рязане на метал трябва да се използва съответен смазващ препарат (масло за рязане). Рязането на метал без използване на масло води до бързо изхабяване на ножа. Най-подходящият избор на нож е показан в таблицата по-долу:

Брой зъби на 1 инч	Дължина на ножа	Обхват на приложение
24	80 mm	Мека стомана, цветни метали.
14		Цветни метали, пластмаса.
9		Дърво, шперплат.

- Да се използват само подходящи и остри ножове.
- Да не се използват ножове с повреден край за захващане в държача.
- Да се използват подходящи видове ножове за прободния трион.

## ОБСЛУЖВАНЕ И ПОДДРЪЖКА



Преди да пристъпите към каквото и да било дейности, свързани с инсталтиране, настройки, ремонт или обслужване, трябва да извадите щепсела на захранващия кабел от захранващия контакт.



- Препоръчва се почистване на уреда веднага след всяко използване.
- За почистване не бива да се използва вода или други течности.
- Електроинструментът трябва да се почиства със суха кърпа или да се продуха със сгъстен въздух с ниско налягане.
- Не бива да се използват никакви почистващи средства или разтворители, тъй като те могат да повредят пластмасовите части на уреда.
- Необходимо е редовно да се почистват вентилационните отвори в корпуса на двигателя, за да не се стигне до прегряване на уреда.
- Препоръчва се периодично мазане на водещата ролка. Капка масло, нанесена на това място, ще удължи експлоатационния живот на ролката.
- В случай на повреден захранващ кабел той трябва да бъде подменен с нов със същите параметри. Тази дейност трябва да се възложи на квалифициран специалист или електроинструментът да се предаде в сервис.
- В случай на прекомерно искрене на комутатора възложете на квалифицирано лице проверка на въглените четки на двигателя.
- Електроуредът винаги трябва да се съхранява на сухо място, недостъпно за деца.

### ПОДМЯНА НА ВЪГЛЕРОДНИТЕ ЧЕТКИ



Извабените (по-къси от 5 mm), изгорелите или пукнати въглеродни четки на двигателя трябва да бъдат незабавно подменени. Винаги се извършва едновременна подмяна на двете въглеродни четки.

Дейността по подмяна на въглеродните четки трябва да се възложи само на квалифицирано лице и да се използват само оригинални части.



Всички повреди следва да бъдат отстранявани от оторизиран сервис на производителя.

## ТЕХНИЧЕСКИ ПАРАМЕТРИ

### НОМИНАЛНИ ДАННИ

Прободен трион 58G077	
Параметър	Стойност
Захранващо напрежение	230 V AC
Честота на захранване	50 Hz
Номинална мощност	800 W
Брой цикли на ножа (без натоварване)	0-3100 min <sup>-1</sup>

Максимална дебелина на рязания материал	Дърво	80 mm
	Метал	10 mm
Ход на ножа		18 mm
Клас на защита от токов удар		II
Тегло		2,0 kg
Година на производство		2019
58G077 означава както типа, така и вида на машината		

### ДАНИИ ЗА ШУМА И ВИБРАЦИИТЕ

Ниво на акустичното налягане	$Lp_A = 84,6 \text{ dB(A)}$ $K = 3 \text{ dB(A)}$
Ниво на акустичната мощност	$Lw_A = 95,6 \text{ dB(A)}$ $K = 3 \text{ dB(A)}$
Стойност на ускоренията на вибрациите (рязане на плоскост)	$a_h = 4,535 \text{ m/s}^2$ $K = 1,5 \text{ m/s}^2$
Стойност на ускоренията на вибрациите (рязане на лист метал)	$a_h = 4,008 \text{ m/s}^2$ $K = 1,5 \text{ m/s}^2$

### Информация относно шума и вибрациите



Нивото на генерирания шум от уреда е описано посредством: нивото на акустичното налягане  $Lp_A$  и нивото на акустичната мощност  $Lw_A$  (където  $K$  означава неопределеност на измерването). Вибрациите, генерирани от уреда, са описани чрез стойностите на ускоренията на вибрациите  $a_h$  (където  $K$  означава неопределеност на измерването).

Посочените в настоящата инструкция: ниво на излъчваното акустично налягане  $Lp_A$ , ниво на акустичната мощност  $Lw_A$  и стойността на ускоренията на вибрациите  $a_h$  са измерени в съответствие със стандарт EN 62841-1:2015. Посоченото ниво на вибрации  $a_h$  може да се използва като критерий за сравняване на устройствата и за предварителна оценка на експозицията на вибрация.

Посоченото ниво на вибрации е референтно ниво само за основните приложения на уреда. Ако уредът бъде използван за други цели или с други работни инструменти, нивото на вибрациите може да се различава от посоченото. Върху високото ниво на вибрациите влияние ще окаже недостатъчното или твърде рядкото провеждане на дейности по поддръжка на уреда. Посочените по-горе причини могат да доведат до повишаване на експозицията на вибрации по време на целия период на работа.

**С цел точно определяне на експозицията на вибрации трябва да се вземат предвид периодите, когато инструментът е изключен или когато е включен, но не се използва за работа. След точно определяне на всички фактори общата експозиция на вибрации може да се окаже значително по-ниска.**

Следва да се въведат допълнителни мерки за безопасност с цел защита на потребителя от въздействието на вибрациите, като: периодична поддръжка на уреда и работните инструменти, осигуряване на подходяща температура на ръцете и правилна организация на работа.

## ЗАЩИТА НА ОКОЛНАТА СРЕДА



Електрически захранваните изделия не трябва да се извържват с домашните отпадъци, а трябва да се предават за оползотворяване в съответните заводи. Информация за оползотворяването може да бъде получена от продавача на изделието от местните власти. Негодното електрическо и електронно оборудване съдържа опасни вещества за естествената среда. Оборудването, неопределено за рециклиране, представлява потенциална заплаха за околната среда и за здравето на хората.

\* Заплаха се правото за извършване на промени.

„Grua Torhex Spółka z ograniczoną odpowiedzialnością“ Spółka komandytowa със седалище във Варшава, ул. Погранична 2/4 (наричана по-нататък: „Grua Torhex“) информира, че всякакви авторски права относно съдържанието на инструкцията (наричана по-нататък: „Инструкция“), включващи между другото нейния текст, поместените фотографии, схеми, чертежи, а също и нейните композиции, принадлежат изключително на Grua Torhex и подлежат на правна защита съгласно закона от 4 февруари 1994 година относно авторското право и сродните му права (еднороден текст в Държавен вестник 2006 № 90 поз. 631 с по-късните изменения). Копирането, преработването, публикуването, модифицирането с комерческа цел на цялата инструкция, както и на отделните и елементи без съгласието на Grua Torhex изразено в писмена форма, е строго забранено и може и може да доведе до привличането към гражданска и наказателна отговорност.



## PRIJEVOD ORIGINALNIH UPUTA UBODNA PILA 58G077

POZOR: PRIJE POČETKA KORIŠTENJA ELEKTRIČNOG ALATA PAŽLJIVO PROČITAJTE OVE UPUTE I SPREMITI IH ZA DALJNJU PRIMJENU.

### POSEBNI PROSPISI O SIGURNOSTI

- **Za vrijeme izvođenja radova kod kojih bi uključen alat mogao zahvatiti skrivene električne vodove ili čak vlastiti mrežni kabel, uređaj držite isključivo za izolirane površine drške.** Kod kontakta s mrežnim kablom može doći do prijenosa napona na metalne elemente električnog alata, što predstavlja opasnost od električnog udara.
- **Ruke držite na sigurnoj udaljenosti od zone rezanje. Ne stavljajte ih pod obrađivani predmet.** Prilikom kontakta s listom pile mogli biste se ozlijediti.
- **Nakon završetka rada ubodnu pilu isključite. List pile izvadite iz obrađivanog materijala kad je isti nepomičan.** Na taj način ćete izbjeći povratni udar i možete sigurno odložiti električni alat.
- **Koristite isključivo neoštećene listove pile, u besprijeckornom tehničkom stanju.** Deformirani ili tupi listovi pile mogu se polomiti, dodatno utjecati na liniju rezanja ili uzrokovati povratni udar.
- **Prašina koja nastaje kod piljenja nekih vrsta drva može biti opasna za zdravlje, izazivati alergijske reakcije, bolesti dišnih putova ili uzrokovati oboljenje od raka.**
  - za vrijeme piljenja koristiti maske za zaštitu od prašine kako biste zaštitili dišne putove od prašine koja nastaje tijekom piljenja.
  - prilikom rezanja drva uvijek uključujte odvod prašine.
  - uvijek se pobrinite za dobru ventilaciju na radnom mjestu.
- **Zabranjeno je koristiti ubodnu pilu za rezanje vodovodnih cijevi.** Prorezanje cijevi uzrokuje materijalnu štetu ili strujni udar.
- **Kako biste izbjegli prorezivanje vijaka, čavala i drugih tvrdih predmeta, prije početka rada pažljivo kontrolirajte obrađivani materijal.**
- **Nemojte piljiti materijal čije dimenzije (debljina) prekoračuju dimenzije navedene u tehničkim podacima.**
- **Ubodnu pilu držite zatvorenim rukom.**
- **Prije nego pritisnete na prekidač, provjerite da li ubodna pila ne dodiruje materijal.**
- **Rukom ne dirajte rotirajuće dijelove.**



- **Zabranjeno je odlagati ubodnu pilu koja je još uvijek u pokretu.** Nemojte uključivati ubodnu pilu prije nego je ne primate u ruku.
- **List pile ili obrađivani materijal nemojte dirati netom nakon završetka rada.** Ti elementi mogu biti jako zagrijani i uzrokovati opekline.
- **Ako primijetite da se uređaj ponaša drugačije nego uobičajeno ili emitira čudne zvukove, odma, ga isključite i izvucite utikač iz mrežne utičnice.**
- **Kako biste osigurali odgovarajuće hlađenje otvori za ventilaciju na kičustu pile moraju biti otvoreni.**
- **Prije nego ubodnu pilu priključite na mrežno napajanje, uvijek najprije provjerite da li mrežni napon odgovara veličini napona koji je naveden na tipskoj ploči električnog alata**
- **Prije uključivanja ubodne pile svaki put provjerite priključni kabel, ako ustanovite da je oštećen, obratite se ovlaštenoj radionici za njegovu zamjenu.**
- **Priključni kabel ubodne pile se uvijek mora nalaziti na sigurnoj strani, gdje nema opasnosti da ga uključen električni alat može oštetiti.**

POZOR! Uređaj je namijenjen za rad u zatvorenim prostorijama.

Bez obzira na sigurnu konstrukciju, upotrebu sigurnosnih sredstava i dodatnih zaštitnih mjera, još uvijek postoji preostali rizik od ozljeda nastalih tijekom rada.

Objašnjenje korištenih piktograma:



1

2

3



4

5

6

1. Pročitajte Upute za uporabu, uzмите u obzir upozorenja i sigurnosne uvjete o kojima je riječ u uputama.
2. Uređaj s izolacijom druge klase
3. Koristite sredstva individualne zaštite (zaštitne gogle, antifone, masku za zaštitu od prašine)
4. Isključite mrežni kabel prije početka aktivnosti na podešavanju ili popravljanju uređaja.
5. Štite od kiše
6. Čuvajte van dohvata djece

### KONSTRUKCIJA I NAMJENA

Ubodna pila je ručni električni alat s izolacijom II klase. Pokreće ga jednofazni komutatorski motor. Uređaj je namijenjen za izvođenje jednostavnih razdjelnih rezova, zavojitih rezova te za rezanja u drvu, materijalima sličnim drvu, plastici i metalima (pod uvjetom uporabe odgovarajućeg lista pile).

Područja primjene uređaja: izvođenje remontno-građevinarskih radova te svih radova iz opsega samostalne amaterske djelatnosti (sam svoj majstor).

Zabranjena je nenamjenska uporaba uređaja.

### OPIS GRAFIČKIH STRANICA

Dolje navedeni brojevi se odnose na elemente uređaja koje se nalaze na grafičkim prikazima ovih uputa.

1. Gumb za regulaciju brzine rada
2. Prekidač
3. Gumb blokade prekidača
4. Stopa
5. Preklopnik za regulaciju njihovana

6. Držač lista pile
7. Štitnik
8. Vijci blokade paralelne vodilice
9. Zaštitni klin
10. Rasvjeta (dioda LED)
11. Prekidač rasvjete
12. Spremnik za alate
13. Kontrolna lampica za signalizaciju priključivanja napona
14. Valjkasta vodilica
15. Poluga za upravljanje puhanjem
16. Nastavak za odvod prašine

\* Moguće su razlike između crteža i proizvoda.

## OPIS KORIŠTENIH GRAFIČKIH ZNAKOVA



POZOR



UPOZORENJE



MONTAŽA/POSTAVKE



INFORMACIJA

## PRIBOR I DODATNA OPREMA

1. Šesterokutni ključ - 1 kom.
2. List pile - 2 kom.
3. Paralelna vodilica - 1 kom.
4. Transportni kofer - 1 kom.

## PRIPREMA ZA RAD

### POSTAVLJANJE LISTA PILE

Električni alat isključite iz napajanja.

List pile montirajte ili mijenjajte bez pomoći alata.

- Preklopnik za regulaciju njihanja (5) postavite u položaj „III” i podignite štitnik (7) (crtež A).
- Odcvucite polugu držača drške lista pile (6) i list pile od opora stavite u držač lista pile (6) (zubi liste pile trebaju biti usmjereni prema naprijed) (crtež B).
- **Bitno!** Obratite pozornost da list pile pravilno sjedne na valjkastu vodilicu (14).
- Oslobodite polugu držača lista pile (6) i provjerite da li je list pile pravilno namješten.
- Demontaža lista pile se odvija suprotnim redoslijedom do njegove montaže.

Koristite listove pile sa T prihvatom kao što je prikazano na crtežu C.

### ODVOD PRAŠINE

Uvodna pila je opremljena vlastitim sustavom za puhanje i odvod prašine koji čisti iverje s rezane površine. Kontrolira ga poluga upravljanja puhanjem (15) (crtež D). Dodatno postoji mogućnost priključivanja na nastavak sustava za odvod iverja (16).

Ako koristite vanjski sustav za odvod iverja polugu upravljanja puhanjem (15) postavite u položaj isključen „O”. Isključivanje sustava za puhanje poboljšat će učinak vanjskog sustava za odvod iverja.

### ČUVANJE LISTA PILE

U stražnjem dijelu ubodne pile smješten je praktični spremnik (12) namijenjen za čuvanje listova pile i šesterokutnog ključa (crtež E).

## RAD / POSTAVKE

### UKLJUČIVANJE / ISKLJUČIVANJE

Prije nego ubodnu pilu priključite na mrežno napajanje, uvijek najprije provjerite da li mrežni napon odgovara veličini napona koji je naveden na tipskoj ploči električnog alata.



**Uključivanje** – pritisnite gumb prekidača (2) i pridržite ga u tom položaju.

**Isključivanje** – oslobodite pritisak na gumb prekidača (2).

### Blokada prekidača (neprekidan rad)

#### Uključivanje:

- Pritisnite gumb prekidača (2) i pridržite ga u tom položaju.
- Pritisnite gumb blokade prekidača (3) (crtež F).
- Oslobodite pritisak na gumb prekidača (2).

#### Isključivanje:

- Pritisnite i oslobodite pritisak na gumb prekidača (2).
- Svaki put kad je potrebno osvjetliti radno područje, pritisnite gumb prekidača rasvjete (11) koji uzrokuje svjetljenje diode (LED) (10) koja osvjetljava radno mjesto (crtež G).

### KONTROLNA LAMPICA KOJA SIGNALIZIRA PRIKLJUČIVANJE NAPONA

U trenutku uključivanja uređaja u mrežnu utičnicu aktivira se kontrolna lampica koja signalizira priključivanje napona (13).

### REGULACIJA BRZINE RADA UBODNE PILE

Brzina okretaja motora ubodne pile se podešava postupkom okretanja i postavljanja kotačića regulacije brzine (1) u odabrani položaj. Na taj se način može prilagoditi brzinu rada električnog alata svojstvima obrađivanog materijala. Raspon regulacije brzine iznosi od 0 do 5.

Čim se veći broj prikazuje na obodu kotačića (1) (crtež H), tim je veća brzina rada ubodne pile.



### REGULACIJA NJIHANJA LISTA PILE

Dostupna mogućnost podešavanja stupnja njihanja lista pile omogućava bolje prilagođivanje parametara rada ubodne pile svojstvima obrađivanog materijala. Njihanje se podešava po koracima pomoću preklopnika za regulaciju stupnja njihanja (5) birajući iz opsega od „0” do „III” (crtež I). Najkorisniji odabir koraka njihanja za određene materijale prikazuje sljedeća tablica

Općenito metalni lim: 0	Čelična ploča: 0 – I
Aluminijski lim: I – II	Plastika: I – II
Lijepljena drvena masa: 0 – I	Drvo: I – III

Pri korištenju lista pile tipa nož preklopnik regulacije njihanja postavite na 0. Kod rezanja metala preporuča se uporaba maziva

### REGULACIJA STOPE KOD REZANJA POD KUTOM

Električni alat isključite iz napajanja.

Regulirana stopa ubodne pile omogućava izvođenje rezanja pod kutom iz raspona od 0° do 45° (na obje strane). Prije regulacije pomaknite i izvadite nastavak za odvod prašine (16) (crtež J).

- Popustite vijke za pričvršćivanje stope (4) pomoću šesterokutnog ključa.
- Stopu (4) pomaknite prema nazad i nagnite prema lijevo ili desno (u opsegu do 45°).
- Stopu (4) postavite pod željenim kutom, pomaknite prema naprijed i osigurajte stežući vijke za pričvršćivanje (crtež K).

Kutna skala omogućava nagib stope pod kutom 0°, 15°, 30° ili 45° (prema desno ili lijevo). Nakon završetka regulacije šesterokutni ključ uvijek stavite na mjesto namijenjeno za njegovo čuvanje.

### MONTAŽA VODILICE ZA PARALELNO REZANJE

Električni alat isključite iz napajanja.

Vodilica za paralelno rezanje može biti montirana s desne ili lijeve strane stope ubodne pile.

- Popustite vijke za blokadu paralelne vodilice (8).
- Letvu paralelne vodilice namjestite u otvore stope (4) postavite

željenu udaljenost (pomoću skale) i stegnite vijke za blokadu paralelne vodilice (8) (crtež L).



Vodeća letva paralelne vodilice mora biti usmjerena prema dolje.

## REZANJE



- Prednji dio stope (4) postavite plosnato na materijal koji namjeravate rezati.
- Pokrenite ubodnu pilu i pričekajte dok ne postigne odgovarajuću brzinu okretaja.
- Pilu polako pomičite vodeći list pile po prethodno određenoj liniji rezanja.
- Ako izvodite rezanje po krivulji ubodnu pilu vodite jako oprezno.



Rezanje izvodite ravnomjerno, obračujući pozornost da ne dođe do preopterećenja ubodne pile. Prekomjerni pritisak na list pile će kočiti njihanje pile, što će negativno utjecati na učinak rezanja. Ako bude potrebno rezati po blagom luku, smanjite ili potpuno isključite njihanje.



Ako za vrijeme rada površina cijele stope ubodne pile ne prijanja uz površinu obrađivanog materijala već je podignuta iznad njega list pile se može polomiti.

## REZANJE OTVORA U MATERIJALU



- U materijalu izbušite otvor promjera 10 mm.
- U otvor stavite list pile i izrežite veći otvor.

## PREPORUKE VEZANE UZ ODGOVARAJUĆE KORIŠTENJE UBODNE PILE



Rezanje izvodite ravnomjerno, obratite pri tome pažnju na to da ne preopterite električni alat. Prekomjerni pritisak usmjeren na list pile djelovat će usporavajuće na njihanje, što neće biti korisno prilikom rezanja. Ukoliko se javi potreba rezanja u laganom luku, tada trebate smanjiti ili sasvim isključiti njihanje.



Ukoliko ploča podnožja ubodne pile se ne pomiče po obrađivanom materijalu već je dignuta, postoji opasnost od toga da se slomi list pile.

## REZANJE METALA / VRSTE LISTOVA PILE



Za rezanje metala koristite odgovarajuće listove pile sa većim brojem zubi.

Prilikom rezanja metala koristite odgovarajuće sredstvo za podmazivanje (ulje za rezanje). Rezanje metala bez podmazivanja dovodi do ubrzanog trošenja lista pile. Najbolji odabir lista pile sugerira sljedeća tablica

Broj zubi na col	Dužina lista pile	Opseg primjene
24	80 mm	Mekani čelik, obojeni metali.
14		Obojeni metali, plastika.
9		Drvo, lijepljena drvena masa.

- Koristite samo odgovarajuće i oštre listove pile.
- Ne koristite listove pile sa oštećenim držačem.
- Uputrebljavajte odgovarajuće listove pile.

## UKLOP I ODRŽAVANJE



Prije svih radova instaliranja, podešavanja, popravljivanja ili izmjene alata utikač priključnog kabela izvucite iz mrežne utičnice.



- Preporučamo čišćenje uređaja direktno nakon svake uporabe.
- Za čišćenje ne koristite vodu niti druge tekućine.
- Uređaj čistite pomoću suhe krpice ili komprimiranog zraka pod malim pritiskom.
- Ne koristite sredstva za čišćenje niti otapala koja bi mogla oštetiti plastične elemente uređaja.

• Redovito čistite otvore za ventilaciju na kućištu motora, kako ne bi došlo do pregrijavanja uređaja. Otvore za ventilaciju ne čistite tako da u njih stavljate oštre elemente poput odvijača ili sličnih predmeta.

• Preporučamo privremeno podmazivanje valjkaste vodilice. Kap ulja stavljena na vodilicu može produžiti životni vijek tog elementa.

• U slučaju oštećenja priključnog kabela, treba ga zamijeniti kablom istih parametara. Zamjenu kabela propustite kvalificiranom stručnjaku ili ga odnesite u servis.

• U slučaju prekomjernog iskrenja na komutatoru obratite se kvalificiranom stručnjaku za provjeru stanja ugljenih četkica motora.

• Uređaj uvijek čuvajte na suhom mjestu, van dohvata djece.

## ZAMJENA UGLJENIH ČETKICA



Istrošene (kraće od 5 mm), spaljene ili puknute ugljene četkice motora bez oklijevanja zamijenite. Uvijek mijenjajte istovremeno obje ugljene četkice.

Radnju zamjene ugljenih četkica povjerite isključivo kvalificiranoj osobi, a pri tome koristite originalne dijelove.



Sve smetnje trebaju uklanjati ovlašteni serviseri proizvođača.

## TEHNIČKI PARAMETRI

### NAZIVNI PODACI

Ubodna pila 58G077		
Parametar	Vrijednost	
Napon napajanja	230 V AC	
Frekvencija napajanja	50 Hz	
Nazivna snaga	800 W	
Broj ciklusa lista pile (bez opterećenja)	0-3100 min <sup>-1</sup>	
Max. debljina rezanja materijala	Drvo	80 mm
	Metal	10 mm
Korak lista pile	18 mm	
Klasa zaštite	II	
Težina	2,0 kg	
Godina proizvodnje	2019	
58G077 označava istovremeno tip i naziv stroja		

### PODACI O BUCI I VIBRACIJAMA

Razina zvučnog tlaka	$L_{p_A} = 84,6 \text{ dB(A)}$ $K = 3 \text{ dB(A)}$
Razina zvučne snage	$L_{w_A} = 95,6 \text{ dB(A)}$ $K = 3 \text{ dB(A)}$
Emisijska vrijednost vibracija (rezanje ploče)	$a_{h_A} = 4,535 \text{ m/s}^2$ $K = 1,5 \text{ m/s}^2$
Emisijska vrijednost vibracija (rezanje metala)	$a_{h_A} = 4,008 \text{ m/s}^2$ $K = 1,5 \text{ m/s}^2$

### Informacije o buci i vibracijama

Razina buke koju emitira uređaj je opisana kao: razina emitiranog zvučnog tlaka  $L_{p_A}$  te razina zvučne snage  $L_{w_A}$  (gdje je K mjerna nesigurnost). Vibracije koje emitira uređaj su opisane kao emisijska vrijednost vibracija  $a_{h_A}$  (gdje je K mjerna nesigurnost).

Navedene u ovim uputama: razina emitiranog zvučnog tlaka  $L_{p_{A'}}$  razina zvučne snage  $L_{w_{A'}}$  te emisijska vrijednost vibracija  $a_{h_{A'}}$  su izmjerene u skladu s EN 62841-1:2015. Navedena razina vibracija može se koristiti za uspoređivanje alata te za prvu ocjenu ekspozicije na vibracije.

Navedena razina vibracija je karakteristična samo za osnovnu primjenu električnog alata. Ako alat ćete koristiti u druge svrhe ili s drugim radnim alatima, razina podhtavanja se može promijeniti.

Na veću razinu vibracija može utjecati nedovoljno ili nedovoljno često održavanje uređaja. Gore navedeni razlozi mogu dovesti do povećanja ekspozicije na vibracije za vrijeme cijelog radnog razdoblja.

**Kako bismo precizno ocijenili ekspoziciju na vibracije, treba uzeti u obzir vrijeme kad je električni uređaj isključen, ili kad je uključen, ali se ne koristi za rad. Na taj način ukupna ekspozicija na vibracije može se pokazati znatno manja.**

Treba uvesti dodatne sigurnosne mjere s ciljem zaštite korisnika od posljedica vibracija, kao što su: redovno održavanje električnog alata i radnih alata, osiguranje odgovarajuće temperature ruku, pravilna organizacija rada.

## ZAŠTITA OKOLIŠA



Električne proizvode ne bacajte zajedno s kućnim otpadima već ih zbrinite na odgovarajućim mjestima. Informacije o mjestima zbrinjavanja daju prodavači proizvoda ili odgovorne mjesne službe. Istrošeni električni i elektronički alati sadrže supstance koje mogu štetiti okolišu. Nezbrinuti proizvodi mogu biti opasni po zdravlje ljudi i za okoliš.

\* Pridržavamo pravo na izvođenje promjena

„Društvo s ograničenom odgovornošću Grupa Topex“ d.o.o. sa sjedištem u Varšavi, ul. Pograniczna 2/4 (u daljnjem tekstu: „Grupa Topex“) daje na znanje da sva autorska prava vezana uz sadržaj ovih uputa (dalje: „Upute“), uključujući test, slike, sheme, crteže te također njihove kompozicije pripadaju isključivo Grupi Topex u i podliježu pravnoj zaštiti, sukladno sa Zakonom od dana 4. veljače 1994. godine, o autorskim pravima i sličnim pravima (N.N. 2006 Br. 90 Stavak 631 uključujući i kasnije promjene). Kopiranje, preoblikovanje, publiciranje, modificiranje u komercijalne svrhe cijelih Uputa kao i pojedinačnih njihovih dijelova, bez suglasnosti Grupa Topex-a koje je dano u pismenom obliku, je najstrože zabranjeno i može dovesti do prekršajne i krivične odgovornosti



## PREVOD ORIGINALNOG UPUTSTVA UBODNA TESTERA (RUČNA UBODNA TESTERA) 58G077

PAŽNJA: PRE PRISTUPANJA UPOTREBI ELEKTROUREĐAJA POTREBNO JE PAŽLJIVO PROČITATI DOLE DATO UPUTSTVO I PRIDRŽAVATI GA SE U DALJOJ UPOTREBI.

### OPŠTE MERE BEZBEDNOSTI

- Prilikom obavljanja poslova prilikom koji bi radne alatke mogle da dođu u kontakt sa skrivenim električnim ili da dođu do sopstvenog strujnog kabela, potrebno je držati elektrouređaj isključivo za izolovane površine drške. Kontakt sa strujnim kablom može dovesti do prenosa napona na metalne delove elektrouređaja, što može dovesti do strujnog udara.
- Ruke treba držati na bezbednoj udaljenosti od područja sečenja. Ne postavljati ih ispod predmeta koji se obrađuje. Prilikom kontakta sa sečivom postoji opasnost od povreda.
- Nakon završetka posla potrebno je isključiti ubodnu testeru. Sečivo može da se izvuče iz materijala koji se obrađuje samo onda kada više nije u pokretu. Na taj način izbegava se pojava trzaja i elektrouređaj se može bezbedno odložiti.
- Potrebno je koristiti isključivo neoštećena sečiva, koja su u savršenom tehničkom stanju. Savijena, tupa sečiva mogu da se slome, a dodatno mogu da imaju uticaja na liniju sečenja, kao i da dovedu do pojave trzaja.
- Piljevina nekih vrsta drveta kao i nekih vrsta metala mogu predstavljati opasnost po zdravlje, a takođe mogu izazvati alergijske reakcije, suženje disajnih puteva ili dovesti do oboljevanja od raka.

- Za vreme sečenja potrebno je koristiti masku za zaštitu od prašine, u cilju zaštite disajnih puteva od prašine nastale tokom sečenja.

- Potrebno je koristiti sistem za usisavanje prašine prilikom sečenja drveta.

- Potrebno je uvek voditi računa od dobroj ventilaciji na mestu rada.

• **Zabranjeno je seći vodovodne cevi uz pomoć ubodne testere.** Presecanje cevi dovodi do materijalne štete i može dovesti do strujnog udara.

• Kako bi se izbeglo sečenje eksera, šrafova i drugih tvrdih predmeta, pre početka sečenje potrebno je pažljivo prekontrolisati materijal koji se obrađuje.

• Zabranjeno je seći materijal čije dimenzije (debljina) prekoračuju dimenzije date u nominalnoj tabeli.

• Ubodna testera treba da se drži zatvorenim dlanom.

• Pre pritiskanja startera uveriti se da ubodna testera ne dodiruje materijal.

• Zabranjeno je dodirivati rukom elemente koji su u pokretu.

• Zabranjeno je odlagati ubodnu testeru ukoliko je i dalje u pokretu. Zabranjeno je pokretati ubodnu testeru pre nego što se uhvati rukom.

• **Ne treba doticati oštricu ili obrađivani materijal odmah, nakon završetka posla.** Ti elementi mogu biti veoma zagrejani i mogu uzrokovati opekotine.

• U slučaju da se utvrdi netipično ponašanje elektrouređaja ili pojava neobičnih zvukova, potrebno je odmah, isključiti i izvaditi utikač iz strujne utičnice.

• U cilju obezbeđivanja pravilnog hlađenja, ventilacioni otvori na kućištu motora ubodne testere moraju biti otkriveni.

• Pre uključivanja ubodne testere u strujnu utičnicu, uvek se treba uveriti da napon mreže odgovara naponu datom na nominalnoj tabeli uređaja.

• Pre priključivanja ubodne testere, svaki put treba proveriti strujni kabl, kako bi se utvrdilo da nema oštećenja, ukoliko postoji promenu treba da obavli ovlašćeni servis.

• Strujni kabl ubodne testere uvek treba da se nalazi sa strane koja je bezbedna, da elektrouređaj ne može slučajno da ga ošteti.

**PAŽNJA!** Uređaj služi za rad unutar prostorija.

Pored upotrebe bezbednosnih konstrukcija iz pribora, upotrebe sredstava za bezbednost i dodatnih sredstava za zaštitu, uvek postoji rizik od povreda tokom rada.

Objašnjenje korišćenih piktograma:

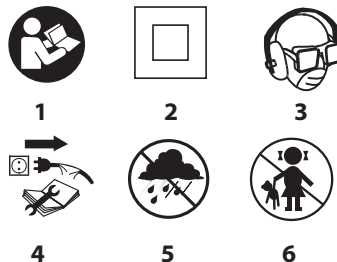

1. Pročitaj uputstvo za upotrebu, pridržavaj se upozorenja i saveta za bezbednost.
2. Uređaj sa izolacijom II klase
3. Koristiti sredstva za ličnu zaštitu (zaštitne naočari, zaštitu za sluh, masku protiv prašine)
4. Isključiti strujni kabl pre početka operacija servisiranja i popravke.



- Čuvati od kiše
- Deci je zabranjen pristup uređaju

## IZRADA I NAMENA

Uvodna testera je elektrouređaj ručnog tipa, sa izolacijom II klase. Napaja se preko jednofaznog komutatorskog motora. Uređaj je namenjen za obavljanje jednostavnog razdelnog sečenja, krivolinijskog sečenja kao i zaseka u drvetu, materijalima sličnim drvetu i plastičnim masama i metalima (pod uslovom da se koristi odgovarajuće sečivo).

Opseg upotrebe je u okviru obavljanja poslova remonta i izgradnje kao i velikog broja poslova u okviru samostalne amaterske delatnosti (majstorisanje).



Zabranjeno je koristiti elektrouređaj suprotno od njegove namene.

## OPIS GRAFIČKIH STRANA

Dole data numeracija odnosi se na elemente uređaja koji su predstavljeni na grafičkim stranama datog uputstva.

- Ručica za regulaciju brzine rada
- Starter
- Taster blokade startera
- Postolje
- Ručica za regulaciju kretanja klatna
- Drška sečiva
- Zaštita
- Šrafovi blokade paralelne vodice
- Zaštitni štap
- Osvetljenje (LED dioda)
- Starter osvetljenja
- Magacin za alatke
- Signalna naponska lampica
- Vodeći valjak
- Ručica za upravljanje duvanjem
- Kraj za odvođenje prašine

\* Mogu se pojaviti razlike između crteža i proizvoda.

## OPIS KORIŠĆENIH GRAFIČKIH ZNAKOVA



PAŽNJA



UPOZORENJE



MONTIRANJE / SASTAVLJANJE



INFORMACIJA

## OPREMA I DODACI

- Imbus ključ - 1 kom.
- Sečivo - 2 kom.
- Paralelna vodica - 1 kom.
- Transportni kofer - 1 kom.

## PRIPREMA ZA RAD



### PRICHRŠĆIVANJE SEČIVA

Isključiti elektrouređaj iz struje.



Montaža i promena sečiva vrši se bez upotrebe alatki.

- Postaviti ručicu za regulaciju kretanja klatna (5) u poziciju „III“ i podići zaštitu (7) (slika A).
- Povući dršku sečiva (6) i gurnuti sečivo do tačke otpora u drški sečiva (6) (zubi sečiva treba da su okrenuti ka napred) (slika B).
- Važno!** Obratiti pažnju da sečivo bude pravilno postavljeno na valjku za navođenje (14).
- Osloboditi ručicu drške sečiva (6) i proveriti da li je sečivo pravilno postavljeno.



- Demontaža sečiva vrši se suprotnim redosledom u odnosu na njegovu montažu.

Potrebno je koristiti sečiva sa sistemom pričvršćivanja T kao što je predstavljeno na slici C.



### ODVOĐENJE PRAŠINE

Uvodna testera poseduje sistem oduvavanja iverja sa linije sečenja. Kontrolise ga ručica za upravljanje duvanjem (15) (slika D). Dodatno postoji mogućnost priključivanja sistema za odvođenje iverja do nastavka (16).

U slučaju upotrebe spoljašnjeg sistema odvođenja iverja, potrebno je postaviti ručicu za upravljanje duvanjem (15) u poziciju isključeno „O“. Isključivanje sistema duvanja popravlja efikasnost spoljašnjeg odvođenja iverja.

### ČUVANJE SEČIVA



Uvodna testera na zadnjem telu poseduje praktičan klizeći rezervoar (12) za čuvanje sečiva i imbus ključa (slika E).

## RAD / POSTAVKE

### UKLJUČIVANJE / ISKLJUČIVANJE



Pre priključivanja udarne testere na mrežu uvek treba proveriti da li napon mreže odgovara naponu koji je dat na nominalnoj tabeli elektrouređaja.



Uključivanje - pritisnuti taster startera (2) i zadržati u tom položaju.

Isključivanje - otpustiti pritisak sa tastera startera (2).

Blokada startera (stalni rad)

Uključivanje:

- Pritisnuti taster startera (2) i zadržati u tom položaju.
- Pritisnuti taster za blokadu startera (3) (slika F).
- Otpustiti pritisak sa tastera startera (2).

Isključivanje:



Pritisnuti i otpustiti pritisak sa tastera startera (2). Svaki put, kada postoji potrebna da se osvetli mesto rada, potrebno je pritisnuti taster startera osvetljenja (11) koji dovodi do svetljenja diode (LED) (10) osvetljavajući mesto rada (slika G).

### PODEŠAVANJE BRZINE RADA UBODNE TESTERE

Brzina oscilacija motora testere reguliše se preko okretanja i postavljanja ručice za podešavanje brzine (1) u željeni položaj. To omogućava podešavanje brzine rada elektrouređaja prema karakteristikama materijala koji se obrađuje. Opseg regulacije brzine iznosi od 0 do 5.

Što je viši broj koji se prikazuje na obodu ručice (1) (slika H), to je veća brzina rada ubodne testere.



### PODEŠAVANJE KRETANJA KLATNA SEČIVA

Dostupna mogućnost podešavanja kretanja klatna sečiva omogućava bolje podešavanje parametara rada ubodne testere prema zahtevima materijala koji se obrađuje. Kretanje klatna podešava se u skokovima uz pomoć ručice za podešavanje kretanja klatna (5) u opsegu od „0“ do „III“ (slika I). Najkorisniji odabir skoka kretanja klatna za svaki od materijala predstavljen je na donjoj tabeli

Lim, generalno: 0	Čelični lim: 0 – I
Aluminijumski lim: I – II	Plastične mase: I – II
Plastična masa: 0 – I	Drvo: I – III



Pri upotrebi sečiva tipa noža, menjač podešavanja kretanja klatna potrebno je postaviti na 0. Prilikom sečenja metala, preporučuje se podmazivanje.



## PODEŠAVANJE POSTOLJA PRILIKOM SEČENJA POD UGLOM

Isključiti elektrouredaj iz struje.



Podesivo postolje ubodne testere omogućava obavljanje sečenja pod uglom u rasponu od 0° do 45° (u obe strane). Pre podešavanja potrebno je izvući i ukloniti kraj za odvođenje prašine (16) (slika J).



- Otpustiti pričvrstne navrtne postolja (4) uz pomoć imbus ključa.
- Pomeriti postolje (4) ka nazad i nagnuti ga u levo ili desno (u opsegu do 45°).

- Postaviti postolje (4) na željeni ugao, pomeriti ka napred i obezbediti pričvršćujući pričvrstne navrtne (slika K).



Skala omogućava nagnjanje postolja pod uglovima 0°, 15°, 30° ili 45° (u desno ili levo). Nakon završetka podešavanja uvek treba ostaviti imbus ključ na mesto namenjeno za njegovo čuvanje.

## MONTIRANJE VOĐICE ZA PARALELNO SEČENJE



Isključiti elektrouredaj iz struje.



Vodica za paralelno sečenje može da se montira sa desne ili leve strane postolja ubodne testere.



- Otpustiti navrtne blokade za blokadu paralelne vodice (8).
- Gurnuti graničnik paralelne vodice u otvore na postolju (4) postaviti željenu udaljenost (koristeći skalju) i pričvrstiti, završiti navrtne blokade paralelne vodice (8) (slika L).



Graničnik paralelne vodice treba da bude usmeren ka dole.

## SEČENJE



- Postaviti prednji deo postolja (4) ravno na materijal predviđen za sečenje.

- Pokrenuti ubodnu testeru i sačekati da dostigne maksimalnu podešenu brzinu obrtaja.

- Pomeriti polako ubodnu testeru vodeći sečivo po prethodno obeleženoj liniji sečenja.

- U slučaju sečenje po krivoj liniji, potrebno je veoma pažljivo navoditi ubodnu testeru.



Sečenje treba da se obavlja ravnomerno, obračujući pri tom pažnju na to da se ubodna testera ne preopteretiti. Prekomerni pritisak koji se nanosi na sečivo delovaće kao kočnica na kretanje klatna, što će imati negativan uticaj na efikasnost sečenja. Ukoliko postoji potreba da se obavi sečenje u blagom luku, potrebno je smanjiti ili u potpunosti isključiti kretanje klatna.



Ukoliko za vreme rada cela površina stope testere ne leži na površini materijala koji se obrađuje, već je iznad njega, postoji opasnost od lomljenja sečiva.

## SEČENJE SA UPOTREBOM LASERA



Laserski uređaj odašilje zrake laserskog svetla koje pokazuju liniju na materijalu, po kojoj treba da se vrši sečenje. Zrak laserskog svetla koristi se za precizno sečenje.



- Pritisnuti taster startera lasera (13) (laser će emitovati crvenu liniju kroz izlazni otvor laserskog zraka (14) (slika J)).

- Pravilno postaviti stopu (5) na materijal predviđen za sečenje, koristeći zrak svetla lasera kao liniju prema kojoj se podešava.

- Obaviti sečenje duž te linije. Nakon obavljenog sečenja isključiti laser.



Ukoliko za vreme rada cela površina postolja ne leži na površini materijala koji se obrađuje, nego je blago odignuta iznad materijala, postoji opasnost od lomljenja sečiva.

## PRAVLJENJE OTVORA U MATERIJALU



- Izbušiti otvor u materijalu prečnika 10 mm.
- Postaviti sečivo u otvor i početi sečenje do željenog otvora.

## PRESECANJE MATERIJALA / VRSTE SEČIVA



Za presecanje metala potrebno je koristiti odgovarajuće vrste sečiva sa većim brojem zuba.

Prilikom presecanja metala potrebno je koristiti odgovarajuće sredstvo za podmazivanje (ulje za sečenje). Sečenje metala bez podmazivanja dovodi do ubrzanog iskorišćavanja sečiva. Najkorisniji odabir sečiva pruža data tabela:

Broj zuba po inču	Dužina sečiva	Opseg upotrebe
24	80 mm	Meki čelik, obojeni metali.
14		Obojeni metali, plastika.
9		Drvo, drvena šperploča.

- Koristiti samo odgovarajuća i oštra sečiva.

- Ne koristiti sečiva sa uništenom drškom.

- Koristiti odgovarajuće vrste sečiva.

## KORIŠĆENJE I ODRŽAVANJE



Pre pristupanja bilo kakvim operacijama vezanim za instalaciju, podešavanje, popravku ili upotrebu, potrebno je izvaditi utikač strujnog kablja iz strujne utičnice.



- Preporučuje se čišćenje uređaja neposredno nakon svake upotrebe.

- Za čišćenje ne treba koristiti vodu ili druge tečnosti.

- Uređaj treba čistiti uz pomoć suvog parčeta tkanine ili prodatu kompresovanim vazduhom niskog pritiska.

- Ne treba koristiti nikakva sredstva za čišćenje niti razređivače jer oni mogu oštetiti delove napravljene od plastičnih masa.

- Redovno treba čistiti ventilacione otvore na kućištu motora kako ne bi došlo do pregrevanja uređaja.

- Preporučuje se povremeno podmazivanje valjka za navođenje. Kap ulja na tom mestu produžice njegov rok trajanja.

- U slučaju oštećenja strujnog kablja, potrebno je zameniti ga kablom sa istim parametrima. Tu operaciju treba poveriti kvalifikovanom specijalisti ili odneti uređaj u servis.

- U slučaju da dođe do prekomernog varničenja na motoru preporučuje se da kvalifikovana osoba proveri stanje ugljenih četki motora.

- Uređaj uvek treba čuvati na suvom mestu, nedostupnom za decu.

## PROMENA UGLJENIH ČETKI



Iskorišćene (kraće od 5 mm), spaljene ili napukle ugljene četke motora treba odmah zameniti. Uvek se istovremeno menjaju obe četke.

Operaciju promene ugljenih četki treba poveriti isključivo kvalifikovanoj osobi, koristeći originalne delove.



Sve vrste popravki treba poveriti ovlašćenom servisu proizvođača.

## TEHNIČKE KARAKTERISTIKE

### NOMINALNI PODACI

Ubodna testera 58G077		
Parametar		Vrednost
Napon struje		230 V AC
Frekvencija napona		50 Hz
Nominalna snaga		800 W
Broj ciklusa sečiva (bez opterećenja)		0-3100 min <sup>-1</sup>
Maksimalna debljina sečenog materijala	Drvo	80 mm
	Metal	10 mm
Skok sečiva		18 mm
Klasa bezbednosti		II
Masa		2,0 kg
Godina proizvodnje		2019
58G077 označava i tip i opis mašine		

## PODACI VEZANI ZA BUKU I PODRHTAVANJE

Nivo akustičnog pritiska	$L_{p_A} = 84,6 \text{ dB(A)}$ $K = 3 \text{ dB(A)}$
Nivo akustične snage	$L_{w_A} = 95,6 \text{ dB(A)}$ $K = 3 \text{ dB(A)}$
Izmerena vrednost brzine podrhtavanja (sečenje ploče)	$a_h = 4,535 \text{ m/s}^2$ $K = 1,5 \text{ m/s}^2$
Izmerena vrednost brzine podrhtavanja (sečenje lista metala)	$a_h = 4,008 \text{ m/s}^2$ $K = 1,5 \text{ m/s}^2$

### Informacije na temu buke i vibracija



Nivo emitovane buke uređaja opisan kao: nivo emitovane akustične snage  $L_p$ , i nivo akustične snage  $L_w$  (gde K označava nepreciznost dimenzije). Podrhtavanje emitovano od strane uređaja opisano kao izmerena vrednost brzine podrhtavanja  $a_h$  (gde K označava nepreciznost dimenzije).

Dati u uputstvu: nivo emitovanog akustičnog pritiska  $L_{p_A}$ , nivo akustične snage  $L_{w_A}$  kao i vrednost brzine podrhtavanja  $a_h$  izmereni su u skladu sa EN 62841-1:2015. Dati nivo podrhtavanja  $a_h$  može da se koristi za poređenje uređaja ili za početno vrednovanje podrhtavanja.

Dati nivo podrhtavanja reprezentativan je na osnovnu upotrebe uređaja. Ukoliko se uređaj koristi za drugu upotrebu ili sa drugim radnim alatima, nivo podrhtavanja može podležti promeni. Na viši nivo podrhtavanja uticanje nedovoljna ili veoma retka konzervacija uređaja. Gore navedeni uzroci mogu dovesti do povećanja ekspozicije podrhtavanja tokom celog vremena rada.

**Za precizno procenjivanje ekspozicije podrhtavanja potrebno je obratiti pažnju na to kada je uređaj isključen ili kada je uključen ali se ne koristi za rad. Nakon detaljne procene svih faktora ukupna izloženost niti znatno niža.**

U cilju zaštite korisnika od vibracija potrebno je uvesti dodatna zaštitna sredstva kao npr.: ciklična konzervacija uređaja i radnih alati, odgovarajuća zaštita temperature ruku i odgovarajuća organizacija posla.

## ZAŠTITA SREDINE



Proizvode koji se napajaju strujom ne treba bacati s otpacima iz kuće, već ih treba predati u otpadne sirovine u odgovarajućim ustanovama. Informacije o otpadnim sirovinama daje prodavac proizvoda ili gradska vlast. Iskoristite uređaj električni ili elektronski sadrži supstance osetljive za životnu sredinu. Uređaji koji nisu za reciklažu predstavljaju potencijalno narušavanje životne sredine i zdravlja ljudi.

\* Zadržava se pravo izmena.

„Grupa Topex Spółka z ograniczoną odpowiedzialnością” Spółka komandytowa sa sedištem u Varsavi, ulica Pograniczna 2/4 (u daljem tekstu: „Grupa Topex”) informiše da, svo autorska prava na sadržaj dole datog uputstva (u daljem tekstu: „Uputstvo”), u kome između ostalog, tekst uputstva, postavljene fotografije, sheme, crteži, a takođe i sastav, pripadaju isključivo Grupi Topex-u i podležu pravnoj zaštiti u skladu sa propisom od dana 4. februara 1994. godine, o autorskim pravima i sličnim pravima (tj. Pravni glasnik 2006 broj 90, član 631, sa kasnijim izmenama). Kopiranje, menjanje, objavljivanje, menjanje u cilju komercijalizacije, celine Uputstva kao i njenih delova, bez saglasnosti Grupa Topex-a u pisменоj formi, strogo je zabranjeno i može dovesti do pozivanja na odgovornost kako građansku tako i sudsku.



## ΜΕΤΑΦΡΑΣΗ ΤΩΝ ΠΡΩΤΟΤΥΠΩΝ ΟΔΗΓΙΩΝ ΧΡΗΣΗΣ

ΣΕΓΑ  
58G077

ΠΡΟΣΟΧΗ: ΠΡΟΤΟΥ ΕΚΚΙΝΗΣΕΤΕ ΤΗ ΧΡΗΣΗ ΤΟΥ ΗΛΕΚΤΡΙΚΟΥ ΜΗΧΑΝΗΜΑΤΟΣ ΧΕΙΡΟΣ, ΔΙΑΒΑΣΤΕ ΠΡΟΣΕΚΤΙΚΑ ΤΙΣ ΠΑΡΟΥΣΕΣ ΟΔΗΓΙΕΣ ΧΡΗΣΗΣ ΚΑΙ ΔΙΑΤΗΡΗΣΕΤΕ ΤΕΣ ΓΙΑ ΜΕΛΛΟΝΤΙΚΗ ΑΝΑΦΟΡΑ.

### ΕΙΔΙΚΕΣ ΑΠΑΙΤΗΣΕΙΣ ΑΣΦΑΛΕΙΑΣ

- **Κρατάτε το ηλεκτρικό μηχάνημα χειρός μόνο από τις μονωμένες επιφάνειες των χειρολαβών, διότι το εργαλείο εργασίας ενδέχεται κατά τη λειτουργία του να έρθει σε επαφή με μια μη ορατή καλωδίωση ή το καλώδιο τροφοδοσίας του ίδιου του ηλεκτρικού μηχανήματος χειρός.** Κατά την επαφή με το υπό τάση καλώδιο, τα ανοικτά μετallικά μέρη του ηλεκτρικού μηχανήματος χειρός ενδέχεται να θεθούν υπό τάση και να προκαλέσουν ηλεκτροπληξία του χειριστή.
- **Κρατήστε τα χέρια σας σε απόσταση ασφαλείας από το πεδίο κοπής. Μην τοποθετείτε τα χέρια σας κάτω από το υπό επεξεργασία υλικό.** Μπορείτε να τραυματιστείτε κατά την επαφή σας με την πριονόλαμα.
- **Απενεργοποιήστε τη σέγα κατόπιν ολοκλήρωσης της εργασίας σας. Δεν πρέπει να βγάτε την πριονόλαμα από το υπό επεξεργασία υλικό, παρά μόνο κατόπιν της πλήρους ακινητοποίησής της.** Έτσι, θα αποτρέψετε την αναπήδηση και θα μπορέσετε να αφήσετε το ηλεκτρικό μηχάνημα χειρός στην άκρη με ασφάλεια.
- **Να χρησιμοποιείτε μόνο τις πριονόλαμες που δεν φέρουν βλάβες και βρίσκονται σε άψογη τεχνική κατάσταση.** Οι πριονόλαμες που έχουν λυγίσει ή δεν είναι αιχμηρές μπορούν να επηρεάσουν την ποιότητα της κοπής ή να σπασούν ή να προκαλέσουν την αναπήδηση.
- **Η σκόνη από ορισμένα είδη ξύλου και μετάλλου μπορεί να είναι επικίνδυνη για την υγεία καθώς επίσης να προκαλεί αλλεργικές αντιδράσεις, παθήσεις του αναπνευστικού συστήματος ή ογκολογικές παθήσεις.**
  - Κατά τη διάρκεια της κοπής, πρέπει να χρησιμοποιείτε ειδικές μάσκες για την προστασία των αναπνευστικών σας οδών από τη σκόνη που δημιουργείται.
  - Κατά την κοπή ξύλου, συνδέστε το εργαλείο με ένα σύστημα εξαγωγής σκόνης.
  - Μεριμνήστε για καλό εξαερισμό στον χώρο εργασίας σας.
- **Απαγορεύεται να κόβετε σωλήνες ύδρευσης με τη σέγα.** Σε περίπτωση βλάβης σωλήνων ύδρευσης ενδέχεται να προκληθεί περιουσιακή ζημία καθώς επίσης ελλοχεύει ο κίνδυνος ηλεκτροπληξίας.
- **Επιθεωρήστε προσεκτικά το προς επεξεργασία υλικό προτού προβείτε στην εργασία με το ηλεκτρικό μηχάνημα χειρός, ώστε να αποτρέψετε την επαφή του με καρφιά, βίδες και άλλα σκληρά αντικείμενα.**
- **Απαγορεύεται να κόβετε το υλικό του οποίου το μέγεθος (πάχος) υπερβαίνει εκείνο που αναφέρεται στα τεχνικά χαρακτηριστικά του ηλεκτρικού μηχανήματος χειρός.**
- **Κρατάτε τη σέγα από τη λαβή με ολόκληρη την παλάμη σας.**
- **Προτού ενεργοποιήσετε τη σέγα, βεβαιωθείτε ότι δεν ακουμπά το προς επεξεργασία υλικό.**
- **Απαγορεύεται να ακουμπάτε με το χέρι τα κινούμενα μέρη του ηλεκτρικού μηχανήματος χειρός.**
- **Απαγορεύεται να αφήνετε τη σέγα στην άκρη ενώ συνεχίζει να λειτουργεί. Απαγορεύεται να ενεργοποιείτε τη σέγα, εάν δεν την κρατήσετε με το χέρι σας.**

- **Απαγορεύεται να ακουμπάτε την πριονόλαμα ή το υπό επεξεργασία υλικό αμέσως κατόπιν ολοκλήρωσης της εργασίας σας.** Τα εξαρτήματα αυτά μπορούν να θερμανθούν πολύ και να προκαλέσουν εγκαυμάτα.
- Εάν το ηλεκτρικό μηχάνημα χειρός παράγει αλλόκοτο ήχο κατά τη λειτουργία του ή δεν λειτουργεί σωστά, οφείλετε να το απενεργοποιήσετε αφήνοντας τον διακόπτη και να αποσυνδέσετε τον ρευματολήπτη από τον ρευματοδότη.
- Δεν πρέπει να καλύπτετε τις οπές εξαερισμού στο σώμα της σέγας, ούτως ώστε να εξασφαλίσετε τη σωστή ψύξη.
- Πάντοτε προτού συνδέσετε τη σέγα στην πρίζα, βεβαιωθείτε ότι η τάση του δικτύου αντιστοιχεί στην τάση που αναγράφεται επάνω στο πινακίδιο στοιχείων της.
- Προτού ενεργοποιήσετε τη σέγα, ελέγξτε το καλώδιο τροφοδοσίας της και, σε περίπτωση ύπαρξης βλαβών, αποταθείτε στο κέντρο επισκευών για την αντικατάστασή του.
- Κρατήστε το καλώδιο τροφοδοσίας του ηλεκτρικού μηχανήματος χειρός από την ασφαλή πλευρά, ώστε να αποτρέψετε τυχαία βλάβη του από το εν λειτουργία ηλεκτρικό μηχάνημα χειρός.

**ΠΡΟΣΟΧΗ!** Το ηλεκτρικό μηχάνημα χειρός προορίζεται για λειτουργία σε εσωτερικούς χώρους.

Παρά την ασφαλή κατασκευή, τα ληφθέντα μέτρα ασφαλείας και τη χρήση μέσων προστασίας, πάντοτε υπάρχει ένας εναπομένον κίνδυνος τραυματισμού κατά τη λειτουργία του.

Επεξήγηση των εικονογραμμάτων:

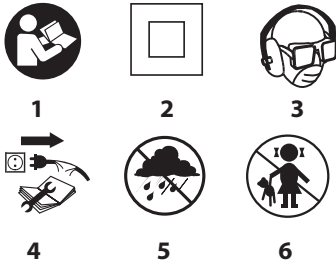

1. Διαβάστε τις οδηγίες χρήσης, ακολουθείτε τις συστάσεις και τηρείτε τους κανόνες ασφαλείας που παρατίθενται σε αυτές.
2. Ηλεκτρικό εργαλείο κλάσης II.
3. Να χρησιμοποιείτε μέσα ατομικής προστασίας (κλειστά προστατευτικά γυαλιά, ωτοασπίδες, μάσκα προστασίας από τη σκόνη).
4. Αποσυνδέστε το καλώδιο τροφοδοσίας, προτού προβείτε στις εργασίες επισκευής ή ρύθμισης.
5. Προστατέψτε από τη βροχή.
6. Μην αφήνετε τα παιδιά να ακουμπούν τη μηχανή

## ΚΑΤΑΣΚΕΥΗ ΚΑΙ ΧΡΗΣΗ

Η σέγα είναι ηλεκτρικό μηχάνημα χειρός με ασφάλεια κλάσης II. Είναι εξοπλισμένη με τον μονοφασικό κινητήρα με συλλέκτη. Το ηλεκτρικό μηχάνημα χειρός είναι σχεδιασμένο για την πραγματοποίηση ευθειών και καμπυλωτών κοπών καθώς και για την κοπή σχημάτων στο ξύλο και υλικά με βάση το ξύλο, πολυμερή υλικά και μέταλλα (υπό την προϋπόθεση χρήσης της κατάλληλης πριονόλαμας).

Τομέας εφαρμογής της σέγας: οικιακές κατασκευαστικές εργασίες και εργασίες ανακαίνισης καθώς και όλες οι εργασίες που εκτελούνται από ερασιτέχνες.



**Απαγορεύεται η χρήση του ηλεκτρικού μηχανήματος χειρός πέραν του σκοπού κατασκευής του.**

## ΠΕΡΙΓΡΑΦΗ ΣΤΙΣ ΕΙΚΟΝΕΣ

Η αριθμηση στην παρακάτω λίστα αφορά τα εξαρτήματα της σέγας που παρουσιάζονται στις σελίδες με εικόνες.

1. Τροχός ρύθμισης της συχνότητας της κίνησης

2. Διακόπτης
3. Κουμπί ασφάλισης του διακόπτη
4. Πέλμα
5. Ρυθμιστής ταλάντωσης
6. Υποδοχή πριονόλαμας
7. Προφυλακτήρας
8. Βίδα κλειδώματος του παράλληλου οδηγού
9. Στέλεχος προστασίας
10. Φωτισμός (φωτοδίοδος)
11. Διακόπτης φωτισμού
12. Δοχείο για εργαλεία εργασίας
13. Λαμπτήρας ένδειξης παροχής τάσης
14. Οδηγός με ράουλο στήριξης
15. Μοχλός ρύθμισης ροής αέρα
16. Στόμιο εξαγωγής σκόνης

\* Το ηλεκτρικό μηχάνημα χειρός που αποκτήσατε μπορεί να έχει μικρές διαφορές από αυτό της εικόνας

## ΕΠΕΞΗΓΗΣΗ ΠΡΟΕΙΔΟΠΟΙΗΤΙΚΩΝ ΣΗΜΑΤΩΝ



ΠΡΟΣΟΧΗ



ΠΡΟΕΙΔΟΠΟΙΗΣΗ



ΣΥΝΑΡΜΟΛΟΓΗΣΗ/ΡΥΘΙΜΙΣΕΙΣ



ΠΛΗΡΟΦΟΡΙΕΣ

## ΕΞΑΡΤΗΜΑΤΑ ΚΑΙ ΕΠΙΠΛΕΟΝ ΑΝΤΑΛΛΑΚΤΙΚΑ

1. Εξάγωνο κλειδί – 1 τμχ
2. Πριονόλαμα – 2 τμχ
3. Οδηγός παράλληλων – 1 τμχ
4. Βαλτσάκι μεταφοράς – 1 τμχ

## ΠΡΟΕΤΟΙΜΑΣΙΑ ΓΙΑ ΕΡΓΑΣΙΑ

### ΤΟΠΟΘΕΤΗΣΗ ΤΗΣ ΠΡΙΟΝΟΛΑΜΑΣ



Αποσυνδέστε το ηλεκτρικό μηχάνημα χειρός από το δίκτυο ηλεκτρικής ενέργειας.



Δεν θα χρειαστείτε βοηθητικά εργαλεία για την τοποθέτηση και την αντικατάσταση της πριονόλαμας.

- Μετακινήστε τον ρυθμιστή ταλάντωσης (5) στη θέση «III» και σηκώστε τον προφυλακτήρα (7) (εικ. Α).
- Τραβήξτε τον μοχλό της υποδοχής της πριονόλαμας (6) και εισάγετε την πριονόλαμα στην υποδοχή πριονόλαμας (6) μέχρι τέρμα (τα δόντια της πριονόλαμας θα πρέπει να κοιτάνε προς τα μπρος) (εικ. Β)).
- Προσοχή! Δώστε ιδιαίτερη προσοχή στη σωστή τοποθέτηση της πριονόλαμας στον οδηγό με ράουλο στήριξης (14).
- Αφήστε τον μοχλό της υποδοχής της πριονόλαμας (6) και ελέγξτε τη σωστή τοποθέτηση της πριονόλαμας.
- Η αφαίρεση της πριονόλαμας πραγματοποιείται κατά την αντίστροφη από την τοποθέτησή της σειρά.



**Πρέπει να χρησιμοποιείτε πριονόλαμας με στέλεχος T, όπως φαίνεται στην εικ. C.**

### ΕΞΑΓΩΓΗ ΣΚΟΝΗΣ



Η σέγα διαθέτει το σύστημα φυσήματος πριονιδιών από τη γραμμή της κοπής. Η διαδικασία αφαίρεσης πριονιδιών ελέγχεται με τον μοχλό ρύθμισης της ροής αέρα (15) (εικ. D). Επιπλέον, υπάρχει η δυνατότητα σύνδεσης του συστήματος αναρρόφησης πριονιδιών με το στόμιο εξαγωγής σκόνης (16).

Σε περίπτωση χρήσης ενός εξωτερικού συστήματος αναρρόφησης πριονιδιών θα πρέπει να μετακινήσετε τον μοχλό ρύθμισης της ροής αέρα (15) στη θέση «O». Αποσύνδεση του συστήματος φυσήματος πριονιδιών αυξάνει την αποτελεσματικότητα του εξωτερικού συστήματος αναρρόφησης πριονιδιών, εάν αυτό έχει συνδεθεί.



## ΦΥΛΑΞΗ ΤΗΣ ΠΡΙΟΝΟΛΑΜΑΣ

Στο πίσω μέρος της σέγας υπάρχει εξυηρητικό συρταρωτό δοχείο (12) για τη φύλαξη των πριονόλαμων και του εξάγωνου κλειδιού (εικ. Ε).

## ΛΕΙΤΟΥΡΓΙΑ / ΡΥΘΜΙΣΕΙΣ

### ΕΝΕΡΓΟΠΟΙΗΣΗ / ΑΠΕΝΕΡΓΟΠΟΙΗΣΗ



Προτού η σέγα συνδεθεί στο ηλεκτρικό δίκτυο, βεβαιωθείτε ότι η τάση του δικτύου αντιστοιχεί στην ονομαστική τάση που αναγράφεται στην πινακίδα στοιχείων της.



**Ενεργοποίηση:** πιάστε τον διακόπτη (2) και κρατήστε τον σε αυτή τη θέση.

**Απενεργοποίηση:** αφήστε τον διακόπτη (2).

**Κλειδώμα του διακόπτη (αδιάκοπη λειτουργία)**

**Ενεργοποίηση:**

- Πιάστε τον διακόπτη (2) και κρατήστε τον σε αυτή τη θέση.
- Πιάστε το κουμπί κλειδώματος του διακόπτη (3) (εικ. F).
- Αφήστε τον διακόπτη (2).

**Απενεργοποίηση:**

- Πιάστε και αφήστε τον διακόπτη (2).
- Κάθε φορά που θα χρειαστείτε να ενεργοποιήσετε τον φωτισμό στο μέρος εργασίας σας, πιάστε τον διακόπτη φωτισμού (11) και θα ανάψει η φωτιοδίοδος (10) η οποία θα φωτίζει το μέρος εργασίας σας (εικ. G).

### ΛΑΜΠΤΗΡΑΣ ΕΝΔΕΙΞΗΣ ΠΑΡΟΧΗΣ ΤΑΣΗΣ



Κατά τη σύνδεση του ηλεκτρικού μηχανήματος χειρός στην πρίζα ενεργοποιείται ο λαμπτήρας ένδειξης παροχής της τάσης (13).

### ΡΥΘΜΙΣΗ ΤΗΣ ΤΑΧΥΤΗΤΑΣ ΛΕΙΤΟΥΡΓΙΑΣ ΤΗΣ ΣΕΓΑΣ



Για τη ρύθμιση της συχνότητας των στροφών του κινητήρα της σέγας υπάρχει ο ρυθμιστής της συχνότητας (1), τον οποίο θα πρέπει να τον τοποθετήσετε στη σωστή θέση. Αυτό σας παρέχει τη δυνατότητα να επιλέξετε την ταχύτητα της λειτουργίας του ηλεκτρικού μηχανήματος χειρός ανάλογα με τις ιδιότητες του προς επεξεργασία υλικού. Η κλίμακα της ρύθμισης της συχνότητας των στροφών είναι 0 έως 5.

Όσο μεγαλύτερο είναι ο αριθμός στην περίμετρο του τροχού ρύθμισης (1) (εικ. Η), τόσο μεγαλύτερη η ταχύτητα λειτουργίας της σέγας.



### ΡΥΘΜΙΣΗ ΤΗΣ ΤΑΛΑΝΤΩΣΗΣ ΤΗΣ ΠΡΙΟΝΟΛΑΜΑΣ

Επίσης, υπάρχει η δυνατότητα ρύθμισης της ταλάντωσης γεγονός χάρη στο οποίο μπορείτε να ρυθμίσετε τις παραμέτρους λειτουργίας της σέγας ανάλογα με το υπό επεξεργασία υλικό. Το εύρος των ταλαντώσεων ρυθμίζεται με τη βοήθεια του ρυθμιστή της ταλάντωσης (5) στην κλίμακα από «0» έως «III» (εικ. Ι). Η πιο αποτελεσματική επιλογή της βαθμίδας ταλάντωσης για διαφορετικού τύπου υλικά παρατίθεται στον παρακάτω πίνακα.

Φύλλο μετάλλου: 0	Φύλλο χάλυβα: 0 – I
Φύλλο αλουμινίου: I – II	Πλαστικό: I – II
Κόντρα πλακέ: 0 – I	Ξύλο: I - III



Κατά την εργασία με την πριονόλαμα θα πρέπει να μετακινήσετε τον ρυθμιστή της ταλάντωσης στο 0. Κατά την κοπή μετάλλου συνιστάται η χρήση λιπαντικού.



### ΡΥΘΜΙΣΗ ΤΟΥ ΠΕΛΜΑΤΟΣ ΚΑΤΑ ΤΗΝ ΚΟΠΗ ΥΠΟ ΓΩΝΙΑ

Αποσυνδέστε το ηλεκτρικό μηχάνημα χειρός από το δίκτυο ηλεκτρικής ενέργειας.



Χάρη στο ρυθμιζόμενο πέλμα μπορείτε να πραγματοποιείτε κοπές υπό γωνία στην κλίμακα από 0° έως 45° (και στις δύο κατευθύνσεις). Πριν από τη ρύθμιση αποσυνδέστε το στόμιο εξαγωγής σκόνης (16) από τη σέγα (εικ. J).



Χαλαρώστε τις βίδες στερέωσης του πέλματος (4) με το εξάγωνο κλειδί.

Μετακινήστε το πέλμα (4) προς τα πίσω και γείρετέ το αριστερά ή δεξιά (στην κλίμακα έως 45°).

Τοποθετήστε το πέλμα (4) υπό την απαιτούμενη γωνία, μετακινήστε το προς τα μπρος και ασφαλίστε το σφίγγοντας τη βίδα στερέωσης (εικ. Κ).



Η ειδική κλίμακα του πέλματος επιτρέπει την κλίση του υπό τις γωνίες 0°, 15°, 30° ή 45° (προς τα δεξιά ή αριστερά). Κατόπιν ολοκλήρωσης της ρύθμισης βάλτε το εξάγωνο κλειδί στη θέση σχεδιασμένη για τη φύλαξή του.

### ΤΟΠΟΘΕΤΗΣΗ ΤΟΥ ΠΑΡΑΛΛΗΛΟΥ ΟΔΗΓΟΥ



Αποσυνδέστε το ηλεκτρικό μηχάνημα χειρός από το δίκτυο ηλεκτρικής ενέργειας.



Ο παράλληλος οδηγός μπορεί να τοποθετηθεί από τη δεξιά ή την αριστερή πλευρά του πέλματος οδήγησης της σέγας.

• Χαλαρώστε τις βίδες κλειδώματος του παράλληλου οδηγού (8).

• Εισάγετε τον παράλληλο οδηγό στις οπές του πέλματος (4), επιλέξτε την επιθυμητή απόσταση (με χρήση της κλίμακας) και σφίξτε τις βίδες κλειδώματος του παράλληλου οδηγού (8) (εικ. L).



Ο παράλληλος οδηγός θα πρέπει να κοιτάει προς τα κάτω.

### ΚΟΠΗ



• Τοποθετήστε το μπροστινό μέρος του πέλματος (4) πάνω στο προς κοπή υλικό.

• Ενεργοποιήστε τη σέγα και αφήστε την να αναπτύξει τη μέγιστη επιλεγμένη συχνότητα των στροφών.

• Μετακινήστε αργά τη σέγα οδηγώντας την πριονόλαμα πάνω των πρωτότερα προγραμματισμένη γραμμική κοπή.

• Κατά την πραγματοποίηση καμπυλωτών κοπών πρέπει να οδηγείτε τη σέγα προσεκτικά, χωρίς υπερβολική πίεση.



Πραγματοποιείτε την κοπή ομοιόμορφα και προσέχετε ώστε να μην υπερφορτώνετε τη σέγα. Η υπερβολική πίεση στην πριονόλαμα θα καθυστερεί την ταλάντωση της, κάτι το οποίο θα επηρεάσει αρνητικά την αποτελεσματικότητα της λειτουργίας της σέγας. Κατά την κυκλική κοπή θα πρέπει να μειώσετε ή να απενεργοποιήσετε τελείως την ταλάντωση.



Εάν το πέλμα της σέγας δεν μετακινείται επάνω στο υπό επεξεργασία υλικό, αλλά είναι ανυψωμένο, μπορεί να προκληθεί αναπήδηση ή βλάβη της πριονόλαμας.



### ΔΗΜΙΟΥΡΓΙΑ ΟΠΩΝ

• Διανοίξτε μια οπή με διάμετρο 10 χιλ στο υλικό.

• Τοποθετήστε την πριονόλαμα μέσα στην οπή και ξεκινήστε την κοπή από αυτό το σημείο.



### ΠΡΙΟΝΙΣΜΑ ΜΕΤΑΛΛΟΥ / ΚΑΤΗΓΟΡΙΕΣ ΠΡΙΟΝΟΛΑΜΩΝ

Για πριόνισμα μετάλλου θα πρέπει να χρησιμοποιήσετε ειδικές πριονόλαμες με πυκνή οδόντωση.

Κατά το πριόνισμα μετάλλου θα πρέπει να χρησιμοποιήσετε ειδική λιπαντική ουσία (λάδι που χρησιμοποιείται για κοπή μετάλλου). Πριόνισμα μετάλλου χωρίς λιπανση προκαλεί ταχεία φθορά της πριονόλαμας. Η πιο αποτελεσματική επιλογή της πριονόλαμας παρατίθεται στον παρακάτω πίνακα:

Πυκνότητα οδόντωσης ανά ίντσα	Μήκος της πριονόλαμας	Κλίμακα λειτουργίας
24	80 mm	Μαλακός χάλυβας, μη σιδηρούχα μέταλλα.
14		Μη σιδηρούχα μέταλλα, πλαστικό.
9		Ξύλο, κόντρα πλακέ.

- Χρησιμοποιήστε μόνο κατάλληλες για τη συγκεκριμένη εργασία και αιχμηρές πριονόλαμες.
- Απαγορεύεται η χρήση των πριονόλαμων με το στέλεχος που έχει βλάβη.
- Χρησιμοποιήστε τις πριονόλαμες ο τύπος των οποίων είναι κατάλληλος για την εργασία που εκτελείτε.

## ΤΕΧΝΙΚΗ ΣΥΝΤΗΡΗΣΗ



Προβαίνοντας σε οιοσδήποτε ενέργειες που αφορούν στη συναρμολόγηση, τη ρύθμιση, την τεχνική συντήρηση ή την επισκευή, οφείλετε να αποσυνδέσετε το ρευματολήπτη του καλωδίου τροφοδοσίας από τον ρευματοδότη.



- Συνιστάται να καθαρίζετε το ηλεκτρικό μηχάνημα χειρός μετά από την κάθε χρήση του.
- Απαγορεύεται να χρησιμοποιείτε νερό και λοιπά υγρά για τον καθαρισμό του μηχανήματος.
- Σκουπίζετε το ηλεκτρικό μηχάνημα χειρός με ένα στεγνό πανί ή με πεπιεσμένο αέρα υπό μικρή πίεση.
- Απαγορεύεται να χρησιμοποιείτε οποιαδήποτε καθαριστικά και διαλυτικά για τον καθαρισμό του ηλεκτρικού μηχανήματος, διότι αυτό ενδέχεται να προκαλέσει βλάβη στα πλαστικά εξαρτήματα του.
- Συστηματικά καθαρίζετε τις οπές εξεαρισμού, ώστε να αποτρέψετε την υπερθέρμανση του ηλεκτρικού μηχανήματος χειρός.
- Συνιστάται να λαπαίνετε τακτικά τον οδηγό με ράουλο στήριξης. Μία σταγόνα λάδι θα παρατείνει την περίοδο λειτουργίας του ράουλου.
- Σε περίπτωση βλάβης του καλωδίου τροφοδοσίας, αντικαταστήστε το με ένα καλώδιο τροφοδοσίας με τις ίδιες παραμέτρους. Η αντικατάσταση του καλωδίου τροφοδοσίας θα πρέπει να ανατεθεί σε έναν αρμόδιο ειδικό, διαφορετικά το ηλεκτρικό μηχάνημα χειρός θα πρέπει να παραδοθεί στο συνεργείο σέρβις.
- Σε περίπτωση ύπαρξης δυνατών σπινθηρισμών στον συλλέκτη, αναθέστε σε έναν ειδικό να ελέγξει την κατάσταση των ψηκτρών άνθρακα του κινητήρα.
- Φυλάσσετε το ηλεκτρικό μηχάνημα χειρός σε ένα ξηρό μέρος όπου δεν έχουν πρόσβαση τα παιδιά.

## ΑΝΤΙΚΑΤΑΣΤΑΣΗ ΤΩΝ ΨΗΚΤΡΩΝ ΑΝΘΡΑΚΑ



Φθαρμένες (μήκους μικρότερου των 5 χιλιοστών) ψηκτρες άνθρακα, ψηκτρες με καμμένη επιφάνεια ή ραγιστάματα πρέπει να αντικατασταθούν άμεσα. Θα πρέπει να αντικαταστήσετε και τις δύο ψηκτρες ταυτοχρόνως.

Η αντικατάσταση των ψηκτρών άνθρακα πρέπει να ανατίθεται μόνο σε εξειδικευμένο ειδικό ο οποίος χρησιμοποιεί μόνο αυθεντικά ανταλλακτικά.



Όλες οι δυσλειτουργίες πρέπει να επισκευάζονται από το εξουσιοδοτημένο συνεργείο τεχνικής υποστήριξης του κατασκευαστή.

## ΤΕΧΝΙΚΑ ΧΑΡΑΚΤΗΡΙΣΤΙΚΑ

### ΟΝΟΜΑΣΤΙΚΑ ΧΑΡΑΚΤΗΡΙΣΤΙΚΑ

Σέγα 58G077		
Παράμετροι		Τιμές
Τάση λαμβανόμενου ρεύματος		230 V AC
Συχνότητα λαμβανόμενου ρεύματος		50 Hz
Ονομαστική ισχύς		800 W
Αριθμός κύκλων της πριονόλαμης (άνευ φορτίου)		0-3100 στροφές ανά λεπτό
Μέγιστο πάχος υπό επεξεργασία υλικού	Ξύλο	80 mm
	Μέταλλο	10 mm

Διαδρομή της πριονόλαμης	18 mm
Κλάση προστασίας	II
Βάρος	2,0 kg
Έτος κατασκευής	2019
Το 58G077 σημαίνει τον τύπο αλλά και τον κωδικό προϊόντος του μηχανήματος	

### ΠΛΗΡΟΦΟΡΙΕΣ ΓΙΑ ΕΠΙΠΕΔΟ ΘΟΥΡΥΒΟΥ ΚΑΙ ΚΡΑΔΑΣΜΟΥΣ

Επίπεδο ακουστικής πίεσης	$L_{pA} = 84,6 \text{ dB(A) } K= 3 \text{ dB(A)}$
Επίπεδο ακουστικής ισχύος	$L_{wA} = 95,6 \text{ dB(A) } K= 3 \text{ dB(A)}$
Επιτάχυνση της παλμικής κίνησης (κοπή πλάκας)	$a_{h1} = 4,535 \text{ m/s}^2 K= 1,5 \text{ m/s}^2$
Επιτάχυνση της παλμικής κίνησης (κοπή φύλλου μετάλλου)	$a_{h2} = 4,008 \text{ m/s}^2 K= 1,5 \text{ m/s}^2$

### Πληροφορίες για επίπεδο θορύβου και κραδασμούς

Το επίπεδο θορύβου που εκπέμπεται από το ηλεκτρικό μηχάνημα χειρός περιγράφεται με τη βοήθεια της στάθμης ακουστικής πίεσης  $L_{pA}$  και της στάθμης ακουστικής ισχύος  $L_{wA}$  (όπου το K είναι η τιμή αβεβαιότητας στη μέτρηση). Το επίπεδο κραδασμών που εκπέμπονται από το ηλεκτρικό μηχάνημα περιγράφεται με τη βοήθεια της επιτάχυνσης της παλμικής κίνησης  $a_{h1}$  (όπου το K είναι η τιμή αβεβαιότητας στη μέτρηση).

Η στάθμη της παραγόμενης ακουστικής πίεσης  $L_{pA}$ , η στάθμη ακουστικής ισχύος  $L_{wA}$  και η επιτάχυνση της παλμικής κίνησης  $a_{h1}$  που παρατίθενται σε αυτές τις οδηγίες έχουν υπολογιστεί σύμφωνα με τις απαιτήσεις του προτύπου EN 62841-1:2015. Η αναφερόμενη στάθμη κραδασμών  $a_{h1}$  μπορεί επίσης να χρησιμοποιηθεί για την προκαταρκτική εκτίμηση της έκθεσης στους κραδασμούς.

Η δηλωμένη τιμή κραδασμών είναι αντιπροσωπευτική για βασικές εργασίες με το ηλεκτρικό μηχάνημα χειρός. Η τιμή των κραδασμών μπορεί να αλλάξει, εάν το ηλεκτρικό μηχάνημα χειρός θα χρησιμοποιείται για άλλους σκοπούς. Η τιμή κραδασμών μπορεί να επηρεαστεί από ελλιπή ή πολύ σπάνια τεχνική συντήρηση. Οι ανωτέρω αιτίες ενδέχεται να προκαλέσουν αύξηση της έκθεσης στους κραδασμούς κατά την περίοδο λειτουργίας.

**Για την ακριβή εκτίμηση της έκθεσης στους κραδασμούς θα πρέπει να λάβετε υπόψη σας τον χρόνο κατά τον οποίο το ηλεκτρικό μηχάνημα χειρός είναι απενεργοποιημένο ή κατά τον οποίο είναι ενεργοποιημένο αλλά δεν λειτουργεί. Κατόπιν ακριβούς εκτίμησης όλων των παραγόντων, η συνολική τιμή κραδασμών μπορεί να είναι πολύ χαμηλότερη.**

Για την προστασία του χειριστή από τη βλαβερή επίδραση των κραδασμών πρέπει να εφαρμόσετε επιπρόσθετα μέτρα ασφαλείας, ή/και να εξασφαλίσετε την τεχνική φροντίδα του ηλεκτρικού μηχανήματος και των παρελκομένων εργασιών, να διατηρείτε τη θερμοκρασία των χεριών σας σε αποδεκτό επίπεδο, να τηρείτε το πρόγραμμα εργασίας.

## ΠΡΟΣΤΑΣΙΑ ΠΕΡΙΒΑΛΛΟΝΤΟΣ



Ηλεκτρικές συσκευές δεν πρέπει να απορρίπτονται μαζί με τα οικιακά απορρίμματα. Θα πρέπει να παραδίδονται στο ειδικό τμήμα ανακύκλωσης. Τις πληροφορίες για το θέμα ανακύκλωσης μπορεί να σας τις παρέχει ο πωλητής του προϊόντος ή οι τοπικές αρχές. Ηλεκτρονικός και ηλεκτρικός εξοπλισμός, το χρονικό περιβάλλον λειτουργίας του οποίου έληξε, περιέχει επικινδύνους για το περιβάλλον ουσίες. Εξοπλισμός ο οποίος δεν έχει υποστεί ανακύκλωση αποτελεί ενδεχόμενο κίνδυνου για το περιβάλλον και την υγεία του ανθρώπου.

\* Διατηρούμε το δικαίωμα εισαγωγής αλλαγών.

Η εταιρεία „Grupa Torpek Spółka z ograniczoną odpowiedzialnością“ Spółka komandytowa, η οποία εδρεύει στη Βαρσοβία στη διεύθυνση: Pograniczna str. 2/4 (αποκαλούμενη εφεξής ως „Grupa Torpek“), προειδοποιεί ότι όλα τα πνευματικά δικαιώματα δημιουργού για το περιεχόμενο των παρούσων οδηγιών (αποκαλούμενων εφεξής ως «Οδηγίες») συμπεριλαμβανομένων του κειμένου, των φωτογραφιών, διαγραμμάτων, εικόνων και σχεδίων, καθώς και της στοιχειώδους, ανήκουν αποκλειστικά στην εταιρεία Grupa Torpek και προστατεύονται με το Νόμο περί δικαιωμάτων δημιουργού και συγγενών δικαιωμάτων από τις 4 Φεβρουαρίου του έτους 1994 (Ενημερωτικό δελτίο των νομοθετημάτων της Δημοκρατίας της Πολωνίας, Αρ. 90 Αρθ. 631 με τις υπόμηνες μεταρρυθμίσεις). Αντιγραφή, αναπαραγωγή, δημοσίευση, αλλαγή των στοιχείων των οδηγιών χωρίς την έγγραφη έγκριση της εταιρείας Grupa Torpek αποτελεί απαγορευτική και μπορεί να οδηγήσει σε έφεση ποινικών και άλλων αξιώσεων.

ES

## TRADUCCIÓN DEL MANUAL ORIGINAL

### SIERRA DE CALAR (CALADORA) 58G077

ATENCIÓN: ANTES DE USAR ESTA HERRAMIENTA ELÉCTRICA ES NECESARIO LEER LAS INSTRUCCIONES Y GUARDARLAS PARA LAS FUTURAS CONSULTAS.

#### NORMAS DE SEGURIDAD DETALLADAS

- Durante los trabajos en los que el útil podría entrar en contacto con cables eléctricos ocultos o con su propio cable de alimentación, debe sujetar la herramienta eléctrica sólo por las superficies aisladas de la empuñadura. Contacto con el cable de alimentación puede provocar que la tensión aparezca a las partes metálicas de la herramienta eléctrica, lo que podría causar una descarga eléctrica.
- Mantenga las manos a una distancia segura de la zona de corte. No las ponga debajo de la pieza de trabajo. Hay un riesgo de lesión por el contacto con la hoja.
- Después de completar los trabajos, la caladora se debe apagar. La hoja se puede retirar de la pieza de trabajo cuando está parada. De esta manera evitamos el rebote y es posible soltar la herramienta de forma segura.
- Utilice solo hojas de sierra no dañadas que se encuentran en un perfecto estado técnico. Las hojas encorvadas, desafiladas se pueden romper y también pueden tener un impacto en la línea de corte y pueden causar o contribuir al rebote.
- El polvo de algunos tipos de madera, o ciertos tipos de metal pueden ser peligrosos para la salud, así como causar reacciones alérgicas, enfermedades respiratorias o provocar el cáncer.
  - Al cortar es imprescindible utilizar máscaras antipolvo para proteger las vías respiratorias contra el polvo producido durante la ejecución del corte.
  - Se debe utilizar la extracción de polvo cuando se corta la madera.
  - Asegúrese siempre de que el lugar de trabajo esté bien ventilado.
- La caladora no se debe usar para cortar las tuberías de agua. El corte de la tubería provoca daños materiales o puede provocar una descarga eléctrica.
- Para evitar cortar clavos, tornillos y otros objetos duros, antes de empezar el trabajo debe comprobar bien el material trabajado.
- No debe cortar el material cuyas dimensiones (grosor) superan las dimensiones expuestas en la lista de datos nominales.
- Mantenga la caladora con la mano cerrada.
- Antes de pulsar el interruptor asegúrese de que la caladora no toca el material.
- No debe tocar con la mano los elementos en movimiento.
- No debe soltar la caladora si está en movimiento. No debe desconectar la caladora antes de cogerla con las manos.
- No debe tocar la hoja o el material trabajado justo después de terminar de trabajar. Estos elementos pueden estar muy calientes y provocar quemaduras.
- Si nota un comportamiento anormal de la herramienta, oye ruidos extraños, debe desconectarla inmediatamente y quitar el enchufe de la toma de corriente.
- Para asegurar que la herramienta se enfría bien, los orificios en la carcasa de la caladora deben estar destapados.



- Antes de conectar la sierra de calar a la alimentación, siempre debe asegurarse de que la tensión de alimentación esté acorde con las indicaciones en la placa de características técnicas de la herramienta.
- Antes de conectar la sierra de calar cada vez debe comprobar el cable de alimentación y en caso de daños debe encargarse su reparación en un punto técnico autorizado.
- El cable de corriente de la sierra de calar siempre debe estar en el lado seguro, no expuesto a daños accidentales provocados por la herramienta eléctrica en uso.

ATENCIÓN: La herramienta sirve para trabajos en los interiores.

Aunque la estructura es segura de por sí, y aunque utilice medidas de seguridad y de protección adicionales, siempre existe un riesgo residual de sufrir lesiones corporales durante el trabajo.

Descripción de iconos utilizados.

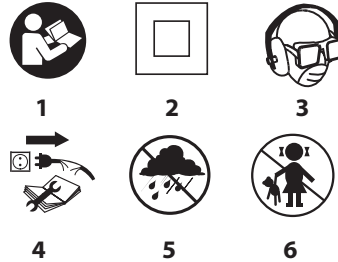

1. Lea el manual de uso, siga las advertencias y las reglas de seguridad incluidas.
2. Herramienta de aislamiento clase II.
3. Use el equipo de protección personal (gafas de seguridad, protección auditiva, mascarilla antipolvo)
4. Desconecte el cable de alimentación antes de realizar tareas de mantenimiento o reparación.
5. Proteja de la lluvia.
6. No permita que los niños se acerquen a la herramienta.

#### ESTRUCTURA Y APLICACIÓN

La sierra de calar es una herramienta eléctrica manual de aislamiento de clase II. La propulsión es de motor monofásico conmutador. La herramienta está destinada a realizar cortes sencillos, cortes de líneas curvas, cortes en madera, materiales similares, en plástico y metales (utilizando una hoja adecuada).

La herramienta tiene aplicación en trabajos de construcción y remodelación, así como cualquier tipo de trabajos de aficionado (bricolaje).

Se prohíbe el uso de esta herramienta eléctrica distinto a los aquí indicados.

#### DESCRIPCIÓN DE LAS PÁGINAS GRÁFICAS

La lista de componentes se refiere a las piezas del dispositivo mostradas en la imagen al inicio del manual.

1. Rueda de ajuste de las revoluciones
2. Interruptor
3. Bloqueo de interruptor
4. Placa base
5. Interruptor de control de movimiento pendular
6. Sujeción de la hoja
7. Protección
8. Tornillos de bloque de la guía paralela
9. Barra de protección
10. Iluminación (LED)
11. Interruptor de iluminación
12. Caja para herramientas
13. Indicador de conexión de tensión
14. Rollo guía

15. Palanca de control de soplado
16. Boquilla de extracción de polvo

\* Puede haber diferencias entre la imagen y el producto.

## DESCRIPCIÓN DE ICONOS UTILIZADOS



ATENCIÓN



ADVERTENCIA



MONTAJE / CONFIGURACIONES



INFORMACIÓN

## ÚTILES Y ACCESORIOS

1. Llave hexagonal - 1 ud.
2. Hoja - 2 uds.
3. Guía paralela - 1 ud.
4. Maletín de transporte - 1 ud.

## PREPARACIÓN PARA TRABAJAR

### MONTAJE DE LA HOJA



Desenchufe la herramienta eléctrica de la corriente.



El montaje y el cambio de la hoja se realiza sin utilizar las herramientas.

- Coloque el interruptor de control de movimiento pendular (5) en la posición "III" y levante la protección (7) (**imagen A**).
- Retire la palanca de la sujeción de la hoja (6) e inserte la hoja hasta el fondo en el soporte de la hoja (6) (los dientes de la hoja deben estar dirigidos hacia adelante) (**imagen B**).
- **¡Importante!** Debe comprobar que la hoja esté bien insertada en el rollo guía (14).
- Suelte la palanca de la sujeción de la hoja (6) y compruebe que la hoja esté bien posicionada.
- El desmontaje de la hoja se realiza en el orden inverso al montaje.



Debe utilizar las hojas equipadas con sistema de sujeción tipo T como se muestra en la imagen C.

### EXTRACCIÓN DE POLVO



La sierra de calar está equipada con un sistema de soplado de viruta de la línea de corte. Se controla mediante la palanca de control de soplado (15) (**imagen D**). Además, es posible conectar el sistema de extracción de viruta al conector (16).

Cuando use el extractor de viruta externo, mueva la palanca de control de soplado (15) a la posición de apagado "O". Apagar el sistema de soplado mejorará la eficiencia de la extracción de virutas externo.

### ALMACENAMIENTO DE LA HOJA



La sierra de calar en la parte posterior tiene un práctico contenedor extraíble (12) para almacenar hojas y una llave hexagonal (**imagen E**).

## TRABAJO / AJUSTES

### PUESTA EN MARCHA / DESCONEXIÓN



Antes de conectar la sierra de calar a la red eléctrica, compruebe siempre que la tensión de la red coincide con la tensión nominal indicada en la placa de características de la herramienta eléctrica.



**Puesta en marcha:** pulse el interruptor (2) y sujételo en esta posición.

**Desconexión:** suelte el interruptor (2).

**Bloqueo del interruptor (trabajo continuo)**

### Puesta en marcha:

- Pulse el interruptor (2) y sujételo en esta posición.
- Pulse el botón de bloqueo del interruptor (3) (**imagen F**).
- Suelte el interruptor (2).

### Desconexión:

- Pulse y suelte el interruptor (2).



Cada vez que sea necesario iluminar el lugar de trabajo, presione el botón de interruptor de iluminación (11) que hace que el diodo (LED) (10) ilumine el lugar de trabajo (**imagen G**).



### INDICADOR DE CONEXIÓN DE LA TENSIÓN

Cuando se conecta la herramienta a la toma de corriente se ilumina una luz de indicador de tensión (13).



### AJUSTE DE LA VELOCIDAD DE FUNCIONAMIENTO DE LA SIERRA DE CALAR

La velocidad de revoluciones del motor de la sierra de calar se ajusta girando y ajustando la rueda de ajuste de velocidad (1) en la posición deseada. Esto le permite ajustar la velocidad de la herramienta al material trabajado. El rango de ajuste de la velocidad es de 0 a 5.

Cuanto mayor sea el número que aparece en la rueda (1) (**imagen H**), mayor es la velocidad de la sierra de calar.



### AJUSTE DEL MOVIMIENTO PENDULAR DE LA HOJA

La posibilidad de ajuste del movimiento pendular de la hoja permite una mejor adaptación de los parámetros de funcionamiento de la sierra de calar a los requisitos de una pieza de trabajo. El movimiento pendular se ajusta por etapas por una rueda de ajuste del movimiento pendular (5) en el rango de "0" a "III" (**imagen I**). La selección más favorable del movimiento pendular para diferentes materiales la proporciona la tabla que se especifica a continuación

Chapa en general: 0	Chapa de acero: 0 – I
Hoja de aluminio: I – II	Plástico: I – II
Contrachapado de madera: 0 – I	Madera: I - III



Cuando se utiliza la hoja tipo cuchilla, el interruptor de control de movimiento pendular se debe establecer en 0. Se recomienda usar lubricación cuando se corta metal.



### AJUSTE DE LA PLACA BASE CON CORTES EN ÁNGULO



Desenchufe la herramienta eléctrica de la corriente.

La placa base ajustable de la sierra de calar permite realizar cortes en un ángulo en el rango de 0° a 45° (en ambas direcciones). Antes de realizar el ajuste, saque y retire la boquilla de extracción de polvo (16) (**imagen J**).



- Afloje el tornillo que fija la placa base (4) utilizando una llave hexagonal.
- Desplace la placa base (4) hacia atrás e inclínela a la izquierda o la derecha (en el rango de hasta 45°).
- Ponga la placa base (4) en el ángulo deseado, muévala hacia atrás y asegure apretando tornillos de sujeción (**imagen K**).



La escala permite la inclinación de la placa base en ángulos de 0°, 15°, 30° o 45° (a la derecha o izquierda). Después del ajuste, siempre debe poner la llave hexagonal en el espacio reservado para su almacenamiento.

### MONTAJE DE LA GUÍA PARA CORTE PARALELO



Desenchufe la herramienta eléctrica de la corriente.



Guía de corte paralelo se puede montar en el lado derecho o izquierdo de la placa base de la sierra de calar.



- Afloje los tornillos de bloque de la guía paralela (8).
- Inserte el listón de la guía paralela en los orificios en la placa base (4), ajuste la distancia deseada (utilizando la escala) y asegure apretando los tornillos de bloque de la guía paralela (8) (**imagen L**).





El listón de la guía paralela debe estar dirigido hacia abajo.

## CORTE



Coloque la parte delantera de la placa base (4) de forma plana sobre el material a cortar.

Ponga en marcha la sierra de calar y espere a que llegue a la velocidad máxima ajustada.

Mueva la caladora guiando la hoja por la línea de corte definida anteriormente

Al cortar la línea curva debe llevar la caladora suavemente.



El corte debe realizarse de forma continua, teniendo el cuidado para no sobrecargar la sierra de calar. Demasiada presión sobre la hoja frena el movimiento pendular y provoca menos eficacia de corte. Si es necesario hacer cortes sobre un arco suave, debe reducir o desactivar por completo el movimiento pendular.



Si durante el trabajo toda la superficie de la placa base de la sierra de calar no toca el material trabajado, pero está levantada, existe el riesgo de que la hoja se rompa.

## CORTES DE ORIFICIOS EN MATERIAL



Perfore un orificio en el material con el diámetro de 10 mm.

Introduzca la hoja en el orificio y empiece a cortar por la abertura perforada.

## CORTE DE MATERIAL / TIPOS DE HOJAS



Para cortes de metal utilice hojas adecuadas con un mayor número de dientes.

Al cortar el metal debe utilizar un lubricante adecuado (aceite de corte). El corte de metal sin lubricación conduce a un desgaste acelerado de la hoja. La selección más favorable de la hoja se debe hacer según la tabla a continuación:

El número de dientes por pulgada	Longitud de la hoja	Alcance de uso
24	80 mm	Acero blando, metales no ferrosos.
14		Metales no ferrosos, plásticos.
9		Madera, madera contrachapada.

Utilice solo hojas apropiadas y afiladas.

No use hojas con sujeción dañada.

Use el tipo correcto de hojas.

## USO Y CONFIGURACIÓN



Antes de instalar, ajustar, reparar o usar la herramienta es necesario desconectarla de la toma de corriente.



Se recomienda limpiar la herramienta después de cada uso.

Para limpiar nunca utilice agua, ni otros líquidos.

La herramienta debe limpiarse con un trapo seco o con chorro de aire comprimido a baja presión.

No utilice detergentes ni disolventes, ya que pueden dañar las piezas de plástico.

Debe limpiar con regularidad los orificios de ventilación en la carcasa del motor para evitar sobrecalentamiento del dispositivo.

Se recomienda lubricación periódica del rodillo guía. Una gota de aceite aplicada en este lugar extenderá su durabilidad.

En caso de daños en el cable de alimentación, sustitúyalo con otro con los mismos parámetros. Se debe encargar esta tarea a un especialista cualificado o dejar la herramienta en un punto de servicio técnico.

Si hay demasiadas chispas en el conmutador, debe encargar la revisión del estado técnico de los cepillos de carbón del motor a una persona cualificada.



La herramienta sin utilizar debe estar almacenada en un lugar seco y fuera del alcance de los niños.

## CAMBIO DE CEPILLOS DE CARBÓN

Los cepillos de carbón en el motor que estén desgastados (es decir cuando su longitud sea menor de 5mm), quemados o rotos deben estar reemplazados inmediatamente. Siempre hay que cambiar los dos cepillos a la vez.

El cambio de cepillos de carbón debe realizarse únicamente por personas cualificadas que utilicen piezas originales.



Cualquier tipo de avería debe subsanarse en un punto de servicio técnico autorizado por el fabricante.

## PARAMETROS TÉCNICOS

### DATOS NOMINALES

Sierra de calar 58G077		
Parámetro técnico		Valor
Voltaje		230 V AC
Frecuencia		50 Hz
Potencia nominal		800 W
Número de ciclos de la hoja (en vacío)		0-3100 min <sup>-1</sup>
Grosor máx. del material cortado	madera	80 mm
	Metal	10 mm
Carrera de la hoja		18 mm
Clase de protección		II
Peso		2,0 kg
Año de fabricación		2019
58G077 significa tanto el tipo como la definición de la máquina		

### INFORMACIÓN SOBRE RUIDOS Y VIBRACIONES

Nivel de presión acústica	$L_{p_A} = 84,6 \text{ dB(A)}$ $K = 3 \text{ dB(A)}$
Nivel de potencia acústica	$L_{w_A} = 95,6 \text{ dB(A)}$ $K = 3 \text{ dB(A)}$
Valor de aceleración de las vibraciones (corte de placa)	$a_h = 4,535 \text{ m/s}^2$ $K = 1,5 \text{ m/s}^2$
Valor de aceleración de las vibraciones (corte de hoja de metal)	$a_m = 4,008 \text{ m/s}^2$ $K = 1,5 \text{ m/s}^2$

### Información sobre ruidos y vibraciones



El nivel de ruido emitido por el dispositivo se describe por: el nivel de presión acústica  $L_{p_A}$  y el nivel de potencia acústica  $L_{w_A}$  (donde K es la incertidumbre de la medición). Las vibraciones emitidas por el dispositivo se describen por el valor de la aceleración de la vibración  $a_h$  (donde K es la incertidumbre de la medición).

Los niveles de presión sonora  $L_{p_A}$ , nivel de potencia acústica  $L_{w_A}$  y el valor de aceleraciones de las vibraciones  $a_h$  indicados en este manual, se han medido de acuerdo con EN 62841-1:2015. El nivel de vibración  $a_h$  especificado puede usarse para comparar dispositivos y para evaluar previamente la exposición a la vibración.

El nivel especificado de la vibración es representativo de las aplicaciones básicas de la herramienta. Si el dispositivo se utiliza para otras aplicaciones o con otros útiles, el nivel de vibraciones puede cambiar. Los niveles de vibraciones podrán ser más altos por un mantenimiento insuficiente o demasiado poco frecuente. Las razones anteriores pueden dar lugar a una mayor exposición a las vibraciones durante todo el periodo de trabajo.

**Para estimar con precisión la exposición a las vibraciones, se deben tener en cuenta los periodos en los que la herramienta está desconectada o cuando está encendida pero no se utiliza para trabajar. Después de estimar con detalle todos los factores, la exposición total a la vibración puede ser mucho menor.**

Para proteger al usuario de las vibraciones, se deben introducir medidas de seguridad adicionales, como el mantenimiento cíclico del dispositivo y los útiles, la protección adecuada de la temperatura de las manos y la organización adecuada del trabajo.

## PROTECCIÓN MEDIOAMBIENTAL



Los dispositivos eléctricos no se deben desechar junto con los residuos tradicionales, sino ser llevados para su reutilización a las plantas de reciclaje especializadas. Podrá recibir información necesaria del vendedor del producto o de la administración local. Equipo eléctrico y electrónico desgastado contiene sustancias no neutras para el medio ambiente. Los equipos que no se sometan al reciclaje suponen posible riesgo para el medio ambiente y para las personas.

\* Se reserva el derecho de introducir cambios.

Grupa Topex Sociedad con responsabilidad limitada\* Sociedad comanditaria con sede en Varsovia, c/ Pograniczna 2/4 (a continuación: "Grupa Topex") informa que todos los derechos de autor para el contenido de las presentes instrucciones (a continuación: "Instrucciones"), entre otros, para su texto, fotografías, ilustradas, esquemas, imágenes, así como su estructura son propiedad exclusiva de Grupa Topex y está sujeto a la protección legal de acuerdo con la ley del 4 de febrero de 1994 sobre el derecho de autor y leyes similares (B.O. 2006 N°90 Posición 631 con enmiendas posteriores). Se prohíbe copiar, tratar, publicar o modificar con fines comerciales de la totalidad o de partes de las Instrucciones sin el permiso expreso de Grupa Topex por escrito. El no cumplimiento de esta prohibición puede acarrear la responsabilidad civil y penal.

IT

## TRADUZIONE DELLE ISTRUZIONI ORIGINALI

### SEGHElTO ALTERNATIVO 58G077

ATTENZIONE: PRIMA DI UTILIZZARE L'ELETTROUTENSILE, LEGGERE ATTENTAMENTE IL PRESENTE MANUALE, CHE DEVE ESSERE CONSERVATO CON CURA PER UTILIZZI FUTURI.

### NORME PARTICOLARI DI SICUREZZA

- Durante l'esecuzione di lavori in cui l'utensile di lavoro potrebbe venire a contatto con cavi elettrici nascosti o con il proprio cavo di alimentazione, l'elettROUTENSILE deve essere tenuto solo tramite le superfici isolate dell'impugnatura. Il contatto con il cavo di alimentazione può causare il trasferimento della tensione alle parti metalliche dell'elettROUTENSILE, ciò potrebbe provocare scosse elettriche.
- Le mani devono essere tenute a distanza di sicurezza dall'area di taglio. Non posizionare le mani sotto l'oggetto lavorato. Il contatto con la lama può provocare lesioni personali.
- Dopo il completamento del lavoro, spegnere il seghetto alternativo. La lama può essere rimossa dal pezzo lavorato solo quando questa è ferma. In questo modo si evita il contraccolpo ed è possibile riporre l'elettROUTENSILE in modo sicuro.
- Utilizzare solo lame non danneggiate, in perfette condizioni tecniche. Lame piegate o non affilate possono rompersi, inoltre possono influire negativamente sulla conduzione del taglio, e causare o contribuire alla presenza di rinculo.
- Le polveri di alcune specie di legno, o determinati tipi di metalli, possono costituire una minaccia per la salute ed essere causa di reazioni allergiche, disturbi respiratori o portare all'insorgere di tumori.
  - Durante il taglio utilizzare maschere antipolvere per proteggere le vie respiratorie dalla polvere prodotta durante il taglio.
  - Durante il taglio di materiali legnosi utilizzare il sistema di aspirazione della polvere.
  - Provvedere ad una buona ventilazione del luogo di lavoro.

- Il seghetto alternativo non può essere utilizzato per il taglio di condotte idriche. Il taglio di condotte può provocare danni materiali o causare scosse elettriche.
- Per evitare di tagliare chiodi, viti e altri oggetti duri, prima di iniziare il taglio, controllare accuratamente il materiale lavorato.
- È vietato tagliare materiali, le cui dimensioni (spessore) superano le dimensioni indicate nelle caratteristiche tecniche.
- Il seghetto alternativo deve essere tenuto con la mano chiusa.
- Prima di premere l'interruttore, assicurarsi che il seghetto alternativo non tocchi il materiale.
- È vietato toccare con le mani le parti in movimento.
- Non riporre il seghetto alternativo, se questo è ancora in movimento. Non accendere il seghetto alternativo prima di afferrarlo con la mano.
- È vietato toccare la lama o il materiale lavorato subito dopo la conclusione dell'operazione di taglio. Questi elementi possono essere fortemente surriscaldati e possono provocare ustioni.
- Nel caso in cui si rilevi un comportamento anomalo dell'elettROUTENSILE o di emissione di rumori anomali, spegnere e scollegare immediatamente il dispositivo dalla presa di alimentazione.
- Per assicurare un raffreddamento adeguato, le prese d'aria presenti sul rivestimento del seghetto alternativo devono essere libere.
- Prima di collegare il seghetto alternativo alla presa di rete, assicurarsi che la tensione sia compatibile con la tensione indicata sulla targhetta identificativa del dispositivo.
- Prima di collegare il seghetto alternativo, controllare ogni volta il cavo di alimentazione, in caso di danni effettuare la sostituzione presso un'officina autorizzata.
- Il cavo di alimentazione del seghetto alternativo deve essere sempre mantenuto di lato, per evitare danni accidentali dovuti all'elettROUTENSILE in funzione.

ATTENZIONE! L'elettROUTENSILE non deve essere utilizzato per lavori all'esterno.

Nonostante la progettazione sicura dell'elettROUTENSILE, l'utilizzo di sistemi di protezione e di misure di protezione supplementari, sussiste sempre il rischio residuo di lesioni durante il lavoro.

Legenda dei pittogrammi utilizzati:

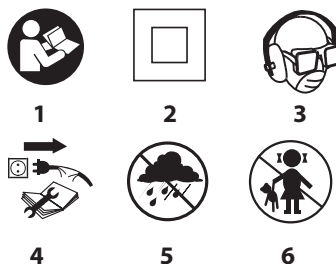

1. Leggere il manuale d'istruzioni, rispettare le avvertenze e le istruzioni di sicurezza ivi contenute.
2. Dispositivo di seconda classe di isolamento.
3. Utilizzare dispositivi di protezione individuale (occhiali di sicurezza, dispositivi di protezione dell'udito, maschera antipolvere)
4. Scollegare il cavo di alimentazione prima di eseguire operazioni di manutenzione o riparazioni.
5. Proteggere contro la pioggia.
6. Tenere lontano dalla portata dei bambini.

## CARATTERISTICHE ED APPLICAZIONI

Il seghetto alternativo è un dispositivo elettrico di tipo manuale con classe di isolamento II. Il dispositivo è azionato da un motore a spazzole monofase a corrente alternata. Il dispositivo è destinato allo svolgimento di semplici tagli divisori, taglio curvilinei, e riseghe in legno, materiali a base legno, materie plastiche e metalli (a condizione che venga utilizzata una lama appropriata).

I suoi settori di utilizzo sono i lavori edili e tutti i lavori nell'ambito dell'attività amatoriale (hobbistica).



**È vietato utilizzare l'elettrotensile in modo non conforme alla destinazione d'uso dello stesso.**

## DESCRIZIONE DELLE PAGINE CONTENENTI ILLUSTRAZIONI

La numerazione che segue si riferisce ai componenti dell'elettrotensile presentati nelle pagine del presente manuale contenenti illustrazioni.

1. Manopola di regolazione della velocità
2. Interruttore
3. Pulsante di blocco dell'interruttore
4. Piastra di base
5. Interruttore di regolazione del movimento della lama
6. Attacco della lama
7. Protezione
8. Vite di fissaggio della guida parallela
9. Barra di protezione
10. Illuminazione (LED)
11. Interruttore dell'illuminazione
12. Contenitore per utensili
13. Spia di segnalazione del collegamento della tensione
14. Rullo guida
15. Leva di comando del soffiaggio
16. Raccordo per l'aspirazione della polvere

\* Possono presentarsi differenze tra la figura e il prodotto vero e proprio.

## DESCRIZIONE DEI SIMBOLI GRAFICI UTILIZZATI



ATTENZIONE



AVVERTENZA



MONTAGGIO/REGOLAZIONE



INFORMAZIONE

## EQUIPAGGIAMENTO ED ACCESSORI

1. Chiave a brugola - 1 pz.
2. Lama - 2 pz.
3. Guida parallela - 1 pz.
4. Valigetta - 1 pz.

## PREPARAZIONE AL FUNZIONAMENTO



### FISSAGGIO DELLA LAMA

Scolleghere l'elettrotensile dall'alimentazione.



Il montaggio e la sostituzione della lama avviene senza strumenti.

- Posizionare la manopola di regolazione del movimento della lama (5) in posizione "III" e sollevare la protezione (7) (fig. A).
- Sollevare la leva dell'impugnatura del portalama (6) ed inserire fino in fondo la lama nel portalama (6) (i denti della lama devono essere rivolti in avanti) (fig. B).
- **Importante!** Fare attenzione affinché la lama sia montata correttamente sul rullo di guida (14).
- Rilasciare la leva del portalama (6) e controllare che la lama sia inserita correttamente.
- Lo smontaggio della lama avviene in ordine inverso al suo montaggio.



Utilizzare solo lame con sistema di fissaggio T, come mostrato nella fig. C.

## ASPIRAZIONE DELLA POLVERE



Il seghetto alternativo è dotato di un sistema di soffiaggio dei trucioli dalla linea di taglio. Questa funzione viene attivata mediante la leva di gestione del soffiaggio (15) (fig. D). Inoltre, esiste la possibilità di collegare il dispositivo ad un sistema di aspirazione della polvere tramite il raccordo (16).

Se si utilizza un sistema esterno di aspirazione dei trucioli è necessario spostare la leva di comando del soffiaggio (15) in posizione spenta "0". La disattivazione del sistema di soffiaggio migliorerà le prestazioni del sistema esterno di aspirazione dei trucioli.

## CONSERVAZIONE DELLA LAMA



Il seghetto alternativo sul retro dispone di pratico contenitore estraibile (12) per la conservazione delle lame per sega e della chiave a brugola (fig. E).

## FUNZIONAMENTO / REGOLAZIONE

### ACCENSIONE / SPEGNIMENTO



Prima di collegare il seghetto alternativo all'alimentazione di rete, controllare sempre che la tensione di rete corrisponda alla tensione nominale indicata sulla targhetta identificativa presente sull'elettrotensile.



**Accensione** – premere il pulsante dell'interruttore (2) e tenerlo premuto in questa posizione.

**Spegnimento** - rilasciare il pulsante dell'interruttore (2).

**Blocco dell'interruttore (funzionamento continuo)**

**Accensione:**

- Premere e mantenere premuto il pulsante dell'interruttore (2).
- Premere il pulsante di blocco dell'interruttore (3) (fig. F).
- Rilasciare il pulsante dell'interruttore (2).

**Spegnimento:**



• Premere e rilasciare il pulsante dell'interruttore (2).  
Ogni volta che risulta necessario illuminare il luogo di lavoro, premere l'interruttore di attivazione dell'illuminazione (11) che attiverà i LED (10) per l'illuminazione del luogo di lavoro (fig. G).



### SPIA DI SEGNALAZIONE DELLA PRESENZA DI TENSIONE

Al momento del collegamento dell'elettrotensile alla presa di alimentazione, la spia di alimentazione (13) si accende.

### REGOLAZIONE DELLA VELOCITÀ OPERATIVA DEL SEGHEGNO ALTERNATIVO



La velocità operativa del motore del seghetto alternativo viene regolata ruotando e impostando la manopola di regolazione della velocità (1) nella posizione desiderata. Ciò consente di adattare la velocità operativa dell'elettrotensile alle proprietà del materiale lavorato. La gamma di regolazione della velocità è da 0 a 5.

Maggiore è il numero visibile sul perimetro della manopola (1) (fig. H), maggiore sarà la velocità del seghetto alternativo.



### REGOLAZIONE DEL MOVIMENTO PENDOLARE DELLA LAMA

La possibilità di regolare il movimento pendolare della lama, permette di adattare i parametri del seghetto alternativo ai requisiti del materiale lavorato. Il movimento pendolare viene regolato a scatti tramite l'interruttore di regolazione del movimento pendolare (5) nell'intervallo da "0" a "III" (fig. I). La migliore scelta del movimento pendolare per i singoli materiali è ottenuta seguendo la tabella elencata di seguito

Lamiera metallica in generale: 0	Lamiera di acciaio: 0 – I
Lamiera di alluminio: I – II	Materie plastiche: I – II
Compensato: 0 – I	Legno: I – III

 In caso di utilizzo di lame del tipo a coltello, l'interruttore di regolazione del movimento pendolare deve essere impostato su 0. Durante il taglio di metalli, si raccomanda di lubrificare l'area di taglio.

## REGOLAZIONE DELLA PIASTRA DI BASE PER IL TAGLIO ANGOLARE

Scollegare l'elettrotensile dall'alimentazione.

 Il piedino regolabile consente di eseguire tagli angolari nella gamma da 0° a 45° (in entrambe le direzioni). Prima di procedere alla regolazione, estrarre e rimuovere il bocchettone di aspirazione della polvere (16) (fig. J).

 Allentare le viti di fissaggio del piedino (4) utilizzando la chiave a brugola.

• Spostare il piedino (4) all'indietro ed inclinarlo verso sinistra o verso destra (nella gamma fino a 45°).

• Regolare il piedino (4) all'angolo desiderato, spostarlo in avanti e bloccarlo serrando le due viti di fissaggio (fig. K).

 La scala graduata consente di inclinare il piedino di 0°, 15°, 30° o 45° (a destra o a sinistra). Una volta terminata la regolazione è necessario riporre sempre la chiave a brugola nell'apposito vano.

## INSTALLAZIONE DELLA GUIDA PER IL TAGLIO PARALLELO

Scollegare l'elettrotensile dall'alimentazione.

 La guida per il taglio parallelo può essere montata sul lato destro o sinistro del piedino del seghetto alternativo.

 Allentare la vite di bloccaggio della guida parallela (8).

• Inserire il bordo della guida parallela nei fori del piedino (4), regolare la distanza desiderata (usando la scala graduata) e fissarla, serrando le viti di fissaggio della guida parallela (8) (fig. L).

 Il bordo della guida parallela deve essere rivolto verso il basso.

## TAGLIO

 Appoggiare la parte anteriore del piedino (4) sul materiale da tagliare.

• Accendere il seghetto alternativo ed attendere fino al raggiungimento della velocità massima regolata.

• Spostare lentamente il seghetto alternativo, portando la lama sulla la linea di taglio precedentemente demarcata.

• In caso di taglio lungo una linea curva, condurre molto delicatamente il seghetto alternativo.

 Il taglio deve essere effettuato uniformemente, prestando attenzione al tempo stesso a non sovraccaricare il seghetto alternativo. Un'eccessiva pressione esercitata sulla lama frenerà il movimento pendolare, influenzando negativamente le prestazioni di taglio. Qualora sia necessario effettuare un taglio leggermente arrotondato, ridurre o disattivare completamente il movimento pendolare.

 Qualora durante il funzionamento del dispositivo l'intera superficie del piedino non aderisca alla superficie del materiale lavorato, ma sia sollevata al di sopra di essa, sussiste il pericolo di rottura della lama.

## TAGLIO DI FORI NEL MATERIALE

 Praticare nel materiale un foro con un diametro di 10 mm.

• Inserire la lama nel foro ed iniziare a tagliare dal foro eseguito.

## TAGLIO DI METALLI / TIPI DI LAME

 Per il taglio di metalli è necessario utilizzare lame appropriate, con un maggior numero di denti.

Per il taglio di metalli utilizzare un lubrificante adatto (olio per taglio). Il taglio di metalli senza lubrificazione causa un'usura più rapida della lama. La scelta più appropriata della lama viene effettuata seguendo la tabella sottostante:

Numero di denti per pollice	Lunghezza della lama	Destinazione d'uso
24	80 mm	Acciaio dolce, metalli non ferrosi.
14		Metalli non ferrosi, materie plastiche.
9		Legno, compensato.

- Utilizzare solo lame appropriate ed affilate.
- Non utilizzare lame con l'attacco danneggiato.
- Applicare tipi di lame appropriati.

## UTILIZZO E MANUTENZIONE

 Prima di procedere con qualsiasi operazione di installazione, regolazione, riparazione o servizio, è necessario scollegare il cavo di alimentazione dalla presa di rete.

 Si consiglia di pulire il dispositivo immediatamente dopo ogni utilizzo.

• Per la pulizia è vietato utilizzare acqua o altri liquidi.

• L'elettrotensile deve essere pulito con un panno asciutto o mediante aria compressa a bassa pressione.

• Non utilizzare alcun detergente o solvente, in quanto questi possono danneggiare le parti in plastica.

• Pulire regolarmente le ferite di ventilazione del corpo motore, per evitare il surriscaldamento dell'elettrotensile.

• Si consiglia di effettuare una lubrificazione periodica del rullo di guida. Una goccia di olio applicata in questo luogo ne estende la vita utile.

• In caso di danneggiamento del cavo di alimentazione, effettuare la sostituzione con un cavo dagli stessi parametri. La sostituzione deve essere affidata a uno specialista qualificato oppure consegnare l'elettrotensile ad un centro di assistenza tecnica.

• In caso di eccessive scintille dal commutatore, far controllare le condizioni delle spazzole in grafite del motore da una persona qualificata.

• L'elettrotensile deve essere conservato in un luogo asciutto, fuori dalla portata dei bambini.

## SOSTITUZIONE DELLE SPAZZOLE IN GRAFITE

 Le spazzole in grafite del motore consumate (di lunghezza inferiore a 5 mm), bruciate o incrinare devono essere immediatamente sostituite. Entrambe le spazzole devono essere sostituite allo stesso tempo.

La sostituzione delle spazzole in grafite deve essere eseguita esclusivamente da personale qualificato, utilizzando ricambi originali.

 Ogni tipo di difetto deve essere eliminato da un punto autorizzato di assistenza tecnica del produttore.

## PARAMETRI TECNICI

### DATI NOMINALI

Seghetto alternativo 58G077		
Parametro	Valore	
Tensione di alimentazione	230 V AC	
Frequenza di alimentazione	50 Hz	
Potenza nominale	800 W	
Numero di corse della lama (a vuoto)	0-3100 min <sup>-1</sup>	
Spessore max del materiale tagliato	Legno	80 mm
	Metallo	10 mm

Corsa della lama	18 mm
Classe di isolamento	II
Peso	2,0 kg
Anno di produzione	2019
58G077 indica sia il tipo e che la denominazione del dispositivo	

## DATI RIGUARDANTI RUMORE E VIBRAZIONI

Livello di pressione acustica:	$L_{p_A} = 84,6 \text{ dB(A)}$ $K = 3 \text{ dB(A)}$
Livello di potenza acustica:	$L_{w_A} = 95,6 \text{ dB(A)}$ $K = 3 \text{ dB(A)}$
Accelerazione ponderata in frequenza delle vibrazioni (taglio di lastre)	$a_{h_n} = 4,535 \text{ m/s}^2$ $K = 1,5 \text{ m/s}^2$
Accelerazione ponderata in frequenza delle vibrazioni (taglio di una lastra di metallo)	$a_{h_n} = 4,008 \text{ m/s}^2$ $K = 1,5 \text{ m/s}^2$

### Informazioni su rumore e vibrazioni.

Il livello del rumore emesso dal dispositivo è stato descritto mediante: il livello di pressione acustica  $L_{p_A}$ , ed il livello di potenza acustica  $L_{w_A}$  (dove K indica l'incertezza di misura). Le vibrazioni emesse dal dispositivo sono state descritte mediante il valore dell'accelerazione ponderata in frequenza delle vibrazioni  $a_{h_n}$  (dove K indica l'incertezza di misura).

I dati riportati in questo manuale: livello di pressione sonora emessa  $L_{p_A}$ , livello di potenza sonora  $L_{w_A}$  e valore dell'accelerazione ponderata in frequenza delle vibrazioni  $a_{h_n}$ , sono stati misurati conformemente alla norma EN 62841-1:2015. Il livello delle vibrazioni  $a_{h_n}$  riportato può essere utilizzato per confrontare i dispositivi e per la valutazione preliminare dell'esposizione alle vibrazioni.

Il livello di vibrazioni specificato è rappresentativo solo per gli impieghi base del dispositivo. Se il dispositivo viene utilizzato per altre applicazioni o con altri utensili di lavoro, il livello delle vibrazioni può essere soggetto a cambiamenti. Un livello di vibrazioni più alto può essere dovuto ad una manutenzione del dispositivo insufficiente o effettuata troppo raramente. Le cause sopra descritte possono aumentare l'esposizione alle vibrazioni durante l'intero periodo di utilizzo.

**Per stimare con precisione l'esposizione alle vibrazioni, tenere in considerazione i periodi in cui il dispositivo è spento o in cui questo è acceso ma non viene utilizzato. Dopo un'attenta valutazione di tutti i fattori l'esposizione totale alle vibrazioni può risultare essere molto inferiore.**

Per proteggere l'utente contro gli effetti delle vibrazioni, è necessario introdurre ulteriori misure di sicurezza, come ad es.: manutenzione ciclica del dispositivo e degli utensili di lavoro, mantenimento di una temperatura adeguata delle mani e un'organizzazione appropriata del lavoro.

## TUTELA DELL'AMBIENTE



Le apparecchiature elettriche ed elettroniche non devono essere smaltite con i rifiuti domestici, ma consegnate a centri autorizzati per il loro smaltimento. Informazioni su come smaltire il prodotto possono essere reperite presso il rivenditore dell'utensile o le autorità locali. I rifiuti di apparecchiature elettriche ed elettroniche contengono sostanze inquinanti. Le apparecchiature non riciclate costituiscono un rischio potenziale per l'ambiente e per la salute umana.

\* Ci si riserva il diritto di effettuare modifiche.

La „Grupa Topex Spółka z ograniczoną odpowiedzialnością“ „Spółka komandytowa con sede a Varsavia, ul. Pograniczna 2/4 (detta di seguito: „Grupa Topex“) informa che tutti i diritti d'autore sul contenuto del presente manuale (detto di seguito: „Manuale“), che riguardano, tra l'altro, il testo, le fotografie, gli schemi e i disegni contenuti e anche la sua composizione, appartengono esclusivamente alla Grupa Topex sono protetti giuridicamente secondo la legge del 4 febbraio 1994, sul diritto d'autore e diritti connessi (Gazz. Uff. polacca del 2006 n. 90 posizione 631 con successive modifiche). La copia, l'elaborazione, la pubblicazione, la modifica a scopo commerciale, sia dell'intero Manuale che di singoli suoi elementi, senza il consenso scritto della Grupa Topex, sono severamente vietate e comportano responsabilità civile e penale.



## VERTALING VAN ORIGINELE GEBRUIKSAANWIJZING

### DECOUPEERZAAG 58G077

LET OP: VOORDAT MET GEBRUIK VAN HET ELEKTROGEREEDSCHAP TE BEGINNEN, LEES AANDACHTIG DEZE GEBRUIKSAANWIJZING EN BEWAAR HET VOOR LATERE RAADPLEGING.

#### GEDETAILLEERDE

#### VEILIGHEIDSVOORSCHRIFTEN

- **Indien bestaat er de kans dat het gereedschap verschuilde elektrische leidingen eigen voedingsleiding kan aanraken, grijp het elektrogereedschap alleen aan het geïsoleerde handgrepen.** Het contact van het elektrogereedschap met de kabel onder spanning kan de spanning aan metalen elementen overdragen en elektrocutie van de operateur als gevolg hebben.
- **Houd uw handen op veilige afstand van het snijbereik. Schuif uw handen niet onder het bewerkte voorwerp.** Contact met het mesblad kan letsels als gevolg hebben.
- **Na beëindiging van de werkzaamheden zet het toestel uit. Trek het mesblad uit het bewerkte materiaal pas als deze tot stilstand is gekomen.** Op die manier wordt het risico van terugslag voorkomen en het elektrogereedschap kan veilig worden neergelegd.
- **Gebruik alleen onbeschadigde mesbladen in een goede technische staat.** Uitgebogen, niet scherpe mesbladen kunnen breken en de snijlijn veranderen alsook aan terugslag bijdragen of het veroorzaken.
- **Stoffen van sommige hout- of metaalsoorten kunnen gevaar voor de gezondheid vormen alsook allergische reactie, ademhalingsaandoeningen of kanker veroorzaken.**
  - Tijdens het snijden gebruik stofmaskers om de ademhalingswegen tegen snijstof te beschermen.
  - Gebruik stofafzuig tijdens het snijden van hout.
  - Zorg voor goede ventilatie van het werkplek.
- **Gebruik het elektrogereedschap niet voor het snijden van rioolbuizen.** Het snijden van rioolbuizen veroorzaakt materiële schade of kan elektrocutie met zich meebrengen.
- Voordat met het werk te beginnen, controleer nauwkeurig het te bewerken materiaal om geen spijkers, bouten of andere harde voorwerpen aan te raken.
- Snij geen materialen waarvan de afmetingen (dikte) groter zijn dan de afmetingen aangegeven in de technische gegevens.
- Grijp de decoupeerzaag met gesloten hand.
- Voordat de hoofdschakelaar in te drukken, verzeker u zich dat de decoupeerzaag niet aan het materiaal aanraakt.
- Grijp met uw hand geen elementen die bewegen.
- Leg de decoupeerzaag niet neer, indien deze steeds beweegt. Het is verboden om de decoupeerzaag aan te zetten, alvorens deze met de hand te grijpen.
- **Het is verboden om het mesblad of het te bewerken materiaal direct na het beëindigen van het werk aan te raken.** Deze elementen kunnen heet zijn en brandwonden veroorzaken.
- Indien het elektrogereedschap ongewoon gedraagt of rare geluiden uitbrengt, zet het onmiddellijk uit en trek de stekker uit het stopcontact.
- Om de juiste koeling te verzekeren, dienen de ventilatieopeningen in de behuizing van de decoupeerzaag niet bedekt te zijn.

- Voordat de decoupeerzaag aan het stroomnetwerk aan te sluiten controleer of de spanning van het netwerk met de spanning aangegeven op het typeplaatje overeenstemt.
- Voordat de decoupeerzaag aan te sluiten, controleer de voedingskabel en bij vaststelling van beschadigingen vervang het in een erkende servicedienst.
- De voedingskabel van de decoupeerzaag dient altijd op de veilige zijde zich bevinden zodat er niet door het werkende elektrogereedschap beschadigd raakt.

## VEILIGHEEDSVOORSCHRIFTEN VOOR HET LASERAPPARAAT

Het laserapparaat in decoupeerzaag heeft klasse 2 met een maximum vermogen van <math><1\text{ mW}</math> bij een golfstraling lengte van  $\lambda = 650\text{ nm}$ . Een dergelijk apparaat is niet gevaarlijk voor de ogen, maar het is niet toegestaan om direct naar de stralingsbron (risico van tijdelijke blindheid) te kijken.

**LET OP!** Het toestel is alleen voor binnengebruik bestemd.

Ondanks toepassing van veilige constructie, gebruik van veiligheidsmiddelen en aanvullende beschermende middelen altijd bestaat er een klein risico van lichaamsletsels tijdens de werkzaamheden.

Uitleg van de gebruikte pictogrammen

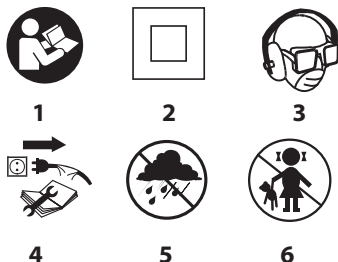

1. Lees de gebruiksaanwijzing, volg de waarschuwingen en veiligheidsaanwijzingen op.
2. Tweede isolatieklasse
3. Gebruik persoonlijke beschermingsmiddelen (oog- en gehoorbescherming, stofmasker)
4. Voordat met de bedienings- of reparatiewerkzaamheden te beginnen, trek de stekker uit het stopcontact.
5. Bescherm tegen regen.
6. Laat kinderen niet in de buurt van het gereedschap komen.

## OPBOUW EN TOEPASSING

De decoupeerzaag is een handelektrogereedschap met de II isolatieklasse. Het toestel wordt door een eenfasige cummutator motor aangedreven. Zulk soort elektrogereedschap wordt breed gebruikt voor afscheiden rechthoekig snijden, scheefsnijden en uitsparingen hout en houtachtige materialen, kunststof en metalen (onder voorwaarde van gebruik van het juiste mesblad).

De toepassingsgebieden zijn renovatie- en bouwwerkzaamheden en allerlei amateurmatige werkzaamheden (knutselwerk).



**Gebruik het elektrogereedschap alleen in overeenstemming met het beoogde doel.**

## BESCHRIJVING VAN GRAFISCHE PAGINA'S

De onderstaande nummering heeft betrekking op de elementen van het toestel weergegeven op de grafische pagina's van deze gebruiksaanwijzing:

1. Draaiknop van de werksnelheid
2. Hoofdschakelaar
3. Blokkadeknop van de hoofdschakelaar
4. Voet
5. Draaiknop van het instellen van pendelbeweging
6. Kop van het mesblad
7. Afscherming

8. Schroeven van de blokkade van de evenwijdige geleider
9. Beveiligende draad
10. Verlichting (LED diode)
11. Verlichtingsschakelaar
12. Gereedschapsbak
13. Controlelampje van spanningsaansluiting
14. Geleidende rol
15. Opblaas bedienhendel
16. Stofuitlaat

\* Er kunnen verschillen tussen de afbeelding en het product optreden.

## OMSCHRIJVING VAN DE GEBRUIKTE GRAFISCHE TEKENEN



LET OP



WAARSCHUWING



MONTAGE/INSTELLINGEN



INFORMATIE

## UITRUSTING EN ACCESSOIRES

1. Zeskant sleutel - 1 st.
2. Mesblad - 2 st.
3. Evenwijdige geleider - 1 st.
4. Koffer - 1 st.

## WERKVOORBEREIDING

### BEVESTIGING VAN HET MESBLAD



Onderbreek de verbinding met de voedingsbron van het elektrogereedschap.



De montage en uitwisseling van het mesblad is zonder gebruik van gereedschappen mogelijk.

- Kies de "III" stand van de draaiknop van het instellen van de pendelbeweging (5) en trek de afscherming omhoog (7) (afb. A).
- Trek de hendel van de kop van het mesblad af (6) en schuif het mesblad tot het einde in de kop van het mesblad (6) (de tanden van het mesblad dienen naar voren te worden gericht) (afb. B).
- Belangrijk! Let op zodat het mesblad op een juiste manier in de geleidende rol (14) zit.
- Maak de hendel van de kop van het mesblad (6) los en controleer of het mesblad op een juiste manier bevestigd is.
- Demontage van het mesblad gebeurt in de omgekeerde volgorde dan montage.



**Gebruik alleen mesbladen met het T-bevestigingssysteem zoals op de afb. C wordt weergegeven.**



### AFVOEREN VAN HET STOF

De decoupeerzaag is voorzien van een afblaassysteem van snippers uit de snijlijn. Het wordt door de opblaas bedienhendel (15) gecontroleerd (afb. D). Daarnaast is er mogelijk om het afblaassysteem van snippers aan een uitlaat (16) aan te sluiten.

Bij gebruik van een extern afblaassysteem van snippers plaats de opblaas bedienhendel (15) in de uitgeschakeld stand „O“. Het aansluiten van het opblaassysteem verbetert de efficiency van het extern afblaassysteem.

### OPSLAG VAN HET MESBLAD



Op de achterkant is de decoupeerzaag voorzien van een uitgeschoven bak (12) voor mesbladen en zeskant sleutel (afb. E).

## WERK / INSTELLINGEN

### AAN-/UITZETTEN



Vooraf de decoupeerzaag op de netspanning aan te sluiten,

verzeker u zich of de netspanning met de spanning aangegeven op het typeplaatje van het elektrogereedschap overeenkomt.



**Aanzetten** – druk op de hoofdschakelaar (2) en houd het ingedrukt.

**Uitzetten** – maak de hoofdschakelaar (2) los.

**Blokkade van de schakelaar (continue werk)**

**Aanzetten:**

- Druk op de hoofdschakelaar (2) en houd het ingedrukt.
- Druk op de blokkadeknop van de hoofdschakelaar (3) (afb. F).
- Maak de hoofdschakelaar (2) los.

**Uitzetten:**

- Druk en maak de hoofdschakelaar (2) los.
- Telkens als het werkplek verlicht dient te worden, druk op de verlichtingsschakelaar (11) die de diode (LED) laat branden (10) die het werkplek verlicht (afb. G).



### CONTROLELAMPJE VAN SPANNINGSAANSLUITING

Op het moment van de aansluiting van de decoupeerzaag op het stopcontact begint het controlelampje van spanningsaansluiting (13) te branden.



### INSTELLEN VAN DE WERKSNELHEID VAN DECOUPEERZAAG

Het toerental van de decoupeerzaag wordt door het omdraaien van de draaiknop van de werksnelheid (1) ingesteld. Op die manier kan de werksnelheid van het elektrogereedschap aan de eigenschappen van het bewerkte materiaal aangepast worden. Het instelbereik van de snelheid bedraagt van 0 tot 5.

Hoe hoger het getal op de draaiknop (1) (afb. H), des te grotere snelheid van de decoupeerzaag.



### INSTELLEN VAN PENDELBEWEGING VAN MESBLADEN

Dankzij de mogelijkheid van het instellen van pendelbeweging van de mesbladen kunnen er ook de werkparameters van de decoupeerzaag beter aangepast worden. De pendelbeweging wordt sprongsgewijs met behulp van de draaiknop van het instellen van pendelbeweging (5) in het bereik binnen 0 tot III (afb. I) ingesteld. Het voordelige keuze van de sprong van de pendelbeweging voor de bepaalde materialen wordt in deze tabel weergegeven:

Algemeen metaalplaat: 0	Staalplaat: 0 – I
Aluminiumplaat: I – II	Kunststoffen: I – II
OSB plaat: 0 – I	Hout: I - III



Bij gebruik van dit soort mesblad dient de knop van het instellen van pendelbeweging op 0 staan. Bij het snijden is het aangeraden om te smeren.



### INSTELLEN VAN DE VOET BIJ HET VERSTEK ZAGEN

Onderbreek de verbinding met de voedingsbron van het elektrogereedschap.



Het verstelbare voet van de decoupeerzaag maakt mogelijk om onder een hoek tussen 0° en 45° te snijden (naar beide zijden). Voor het verstellen schuif uit en neem weg de stofuitlaat (16) (afb. J).



- Maak de bevestigingsschroeven van de voet (4) met zeskantsleutel los.
- Verschuif de voet (4) naar achteren en buig naar links of rechts (binnen het bereik van 45°).
- Plaats de voet (4) onder de gewenste hoek, verschuif naar voren en beveilig door de bevestigingsschroeven vast te draaien (afb. K).



De gradenschaal toelaat om de voet onder de hoeken 0°, 15°, 30° of 45° te buigen (naar rechts of links). Na beëindiging van het instellen plaats de zeskantsleutel altijd op de erop bestemde plaats.



### MONTAGE VAN DE GELEIDER VOOR EVENWIJDIG SNIJDEN

Onderbreek de verbinding met de voedingsbron van het elektrogereedschap.



De geleider voor evenwijdig snijden kan aan de rechte of linke zijden van de voet van de decoupeerzaag gemonteerd worden.



- Maak de draaiknop van de geleiderblokkade (8) los.
- Plaats de lat van de evenwijdige geleider in de openingen in de voet (4), stel de juiste afstand (met gebruik van de gradenschaal) en bevestig met de schroef van de blokkade van de evenwijdige geleider (8) (afb. L).



De lat van de evenwijdige geleider dient naar beneden te zijn gericht.



### SNIJDEN



- Plaats het voorste deel van de voet (4) vlak op het te snijden materiaal.
- Zet de decoupeerzaag aan en wacht totdat het maximale toerental wordt bereikt.
- Verschuif langzaam de decoupeerzaag door het mesblad op de eerder aangebrachte snijlijn te leiden.
- Bij het snijden van een schuine lijn, verschief de decoupeerzaag zeer zacht.



Het snijden dient zeer gelijkmatig worden uitgevoerd zodat de decoupeerzaag niet overbelast raakt. Te grote druk op het mesblad gaat de pendelbeweging remmen wat de efficiency van het snijden ongunstig gaat beïnvloeden. Bij het snijden van een boog dient de pendelbeweging vermindert of volledig uitgeschakeld worden.



Indien tijdens het werk de gehele oppervlakte van de decoupeerzaag niet aan de oppervlakte van het bewerkte materiaal aansluit, maar een beetje hoger is, ontstaat er het risico het breken van het mesblad.



### UITSNIJDEN VAN OPENING IN HET MATERIAAL

- Boor een opening van een diameter 10 mm in het materiaal.
- Plaats het mesblad in de opening en begin met het snijden vanaf het uitgevoerde opening.



### SNIJDEN VAN METAAL / SOORTEN MESBLADEN

Voor het snijden van metaal dienen er de juiste mesbladen van een groter aantal tanden gebruikt te worden.

Bij het snijden van metaal dient er een juiste smeermiddel gebruikt te worden (olie voor het snijden). Het snijden van metaal zonder gebruik van smeermiddel leidt tot vervroegde slijtage van het mesblad. De keuze van het mesblad dien op basis van deze tabel gemaakt te worden:

Aantal tanden per inch	Lengte van het mesblad	Toepassingsbereik
24	80 mm	Zachte staal, non ferro metalen
14		Non ferro metalen, kunststoffen.
9		Hout, OSB-plaat.

- Gebruik alleen de juiste en scherpe mesbladen.
- Gebruik geen mesbladen met beschadigde kop.
- Gebruik de juiste soort mesbladen.

### BEDIENING EN ONDERHOUD



Voordat met enige installatie-, regel-, reparatie- of bedieningswerkzaamheden te beginnen, trek de stekker uit het stopcontact uit.



- Het is aangeraden om het toestel direct na elk gebruik te reinigen.
- Gebruik geen water of andere vloeistoffen voor reiniging.
- Het toestel dient met gebruik van een droog doekje of zacht perslucht gereinigd te worden.

- Gebruik geen reinigingsmiddelen noch oplosmiddelen zodat de kunststof onderdelen niet beschadigd raken.
- Reinig regelmatig de ventilatieopeningen in de behuizing van de motor, zodat het toestel niet oververhit raakt.
- Het is aangeraden om de leidende rol periodiek te smeren. Een druppel olie op deze plaats gaat de levensduur verlengen.
- Bij beschadiging van de spanningskabel laat deze door een geautoriseerde service dienst met een kabel van dezelfde parameters vervangen. Laat dit door een gekwalificeerde specialist of een technische dienst uitvoeren.
- Bij te grote vonkproductie op de commutator dient de controle van de staat van de koolborstels door een vakbekwame medewerker uitgevoerd te worden.
- Bewaar het toestel altijd op een droge plek en buiten bereik van kinderen.

## UITWISSELING VAN KOOLBORSTELS



Versleten (korter dan 5 mm), afgebrande of gebarsten koolborstels van de motor dienen onmiddellijk uitgewisseld te worden. Altijd dienen er beide borstels tegelijk uitgewisseld te worden. De uitwisseling dient door een vakbekwame persoon en met gebruik van originele onderdelen te gebeuren.



Allerlei soorten van stoornissen dienen door een geautoriseerde servicedienst van de producent verwijderd te worden.

## TECHNISCHE PARAMETERS

### TYPEPLAATJE

Decoupeerzaag 58G077	
Parameter	Waarde
Voedingsspanning	230 V AC
Frequentie	50 Hz
Nominale kracht	800 W
Aantal cyclussen van het mesblad (zonder belasting)	0-3100 min <sup>-1</sup>
Max. dikte van het gesneden materiaal	Hout 80 mm
	Metaal 10 mm
Sprong van het mesblad	18 mm
Veiligheidsklasse	II
Massa	2,0 kg
Bouwjaar	2019
58G077 houdt het type alsook de bepaling van de machine in	

### GEGEVENS BETREFFENDE LAWAAI EN TRILLINGEN

Akoestische druk niveau:	$L_{p_A} = 84,6 \text{ dB(A)}$ $K = 3 \text{ dB(A)}$
Akoestische kracht niveau:	$L_{w_A} = 95,6 \text{ dB(A)}$ $K = 3 \text{ dB(A)}$
Waarde van de trillingen versnelling (snijden van een plaat)	$a_n = 4,535 \text{ m/s}^2$ $K = 1,5 \text{ m/s}^2$
Waarde van de trillingen versnelling (snijden metaalblad)	$a_n = 4,008 \text{ m/s}^2$ $K = 1,5 \text{ m/s}^2$

### Informatie betreffende lawaai en trillingen



Het niveau van het door het toestel geëmitteerde lawaai wordt door het akoestische druk niveau  $L_{p_A}$  en akoestische kracht niveau  $L_{w_A}$  uitgedrukt (waar  $K$  do meetonzekerheid aangeeft). Het niveau van het door het toestel geëmitteerde lawaai wordt door de waarde van de trillingen versnelling  $a_n$  uitgedrukt (waar  $K$  do meetonzekerheid aangeeft).

Het in deze gebruiksaanwijzing aangegeven akoestische druk niveau  $L_{p_A}$ , akoestische kracht niveau  $L_{w_A}$  en de waarde van

trillingen versnelling  $a_n$  werden conform de norm EN 62841-1:2015 gemeten. Het aangegeven niveau van trillingen  $a_n$  kan voor de voorlopige beoordeling van de blootstelling aan trillingen gebruikt worden.

Het aangegeven niveau van trillingen is kenmerkend alleen voor de basis toepassingsgebieden van het toestel. Bij toepassing voor andere doeleinden of met andere werktuigen kan het trillingenniveau veranderen. Gebrekkelijk of niet regelmatig onderhoud kunnen eveneens de blootstelling aan trillingen tijdens het werk verhogen. De bovenstaande omstandigheden kunnen de blootstelling aan trillingen tijdens het werk verhogen.

**Om de blootstelling aan trillingen goed te schatten, neem de periodes van het uitzetten van het toestel of de periodes van het aanzetten zonder gebruik in acht. Na uitgebreide schatting van alle factoren kan de totale blootstelling aan trillingen aanzienlijk lager zijn.**

Voor de extra veiligheidsmaatregelen in om de gebruiker tegen de risico's van trillingen te beschermen, zoals: onderhoud van het elektrogereedschap en werktuigen, verzekering van de juiste temperatuur van de handen, juiste organisatie van het werk.

## MILIEUBESCHERMING



De elektrisch aangedreven producten mogen niet met het huishoudelijk afval worden afgevoerd, maar moeten voor het hergebruik in aangepaste faciliteiten worden gebracht. Nodige informatie kunt u bij de verkoper of plaatselijke autoriteiten verkrijgen. De afgedankte elektrische en elektronische apparatuur bevat stoffen gevaarlijk voor het milieu. De apparatuur die niet aan recycling wordt onderworpen, vormt een potentiële bedreiging voor het milieu en de menselijke gezondheid.

\* Wijzigingen voorbehouden.

„TopeX Groep Vennootschap met beperkte aansprakelijkheid [Grupa TopeX Spółka z ograniczoną odpowiedzialnością]” Commanditaire Vennootschap [Spółka komandytowa] met zetel te Warszawa, ul. Pograniczna 2/4 (verder: „TopeX Groep”) deelt u mede, dat alle auteursrechten op de inhoud van deze gebruiksaanwijzing (verder: „Gebruiksaanwijzing”), waaronder de tekst, op de laatste foto's, schema's, tekeningen, alsook de opbouw aan TopeX Groep behoren en worden op basis van de Wet van 4 februari 1994 inzake auteursrechten en aanverwante rechten (Stb. 2006, Nr. 90, Pos. 631 met latere aanpassingen) beschermd. Kopiëren, bewerken, publiceren en modificeren voor handelsdoeleinden van deze Gebruiksaanwijzing alsook enkele delen ervan zonder schriftelijke toestem



## TRADUCTION DE LA NOTICE ORIGINALE SCIE À LAME (SCIE SAUTEUSE) 58G077

ATTENTION : AVANT LA MISE EN SERVICE DE L'OUTIL ÉLECTRIQUE, IL FAUT LIRE ATTENTIVEMENT LA PRÉSENTE NOTICE TECHNIQUE ET LA GARDER POUR L'UTILISATION ULTÉRIEURE.

### DISPOSITIONS DÉTAILLÉES EN MATIÈRE DE SÉCURITÉ

- Lors de la réalisation des travaux, durant lesquels les outils de travail pourraient prendre contact avec les conduits électriques cachés ou avec son propre conduit d'alimentation, la main ne peut entrer en contact qu'avec la partie isolée de la poignée de l'outil électrique. Le contact avec le câble de réseau d'alimentation peut entraîner l'apparition de la tension sur les pièces métalliques de l'outil électrique, ce qui pourrait en conséquence causer la commotion électrique.
- Il faut tenir les mains en distance de sécurité de la zone de découpe. Ne pas placer les mains sous l'objet traité. Lors du contact avec la lame, il existe le danger de blessure.
- Après l'achèvement des travaux, il faut débrancher l'outil électrique. Il est possible de retirer la lame de l'objet traité uniquement dans la situation où elle est immobile. Grâce à



cela nous évitons le risque de recul et il est possible de déposer l'outil en toute sécurité.

- **Il faut utiliser uniquement les lames non endommagées, en bon état technique.** Les lames en courbe ou émoussées peuvent casser, en plus, peuvent influencer la ligne de découpe et peuvent également augmenter la possibilité du recul de l'outil.
- **Les poussières de certaines espèces de bois ou certains types de métal peuvent constituer le danger pour la santé, et peuvent également entraîner des réactions allergiques, les pathologies des voies respiratoires ou causer le cancer.**
  - Pendant le coupage, il faut utiliser les masques anti-poussières pour protéger les voies respiratoires contre la poussière.
  - Il faut utiliser un système d'aspiration de la poussière de bois.
  - Il faut toujours veiller à ce que le système de ventilation sur le poste de travail fonctionne correctement.
- **Il est interdit de couper les tuyaux de distribution d'eau à l'aide de la scie sauteuse.** La coupure du tuyau entraîne les endommagements matériels ou peut provoquer l'électrolocution.
- Pour éviter le coupage des clous, les boulons et d'autres objets durs, avant de commencer le travail, il faut soigneusement vérifier le matériau traité.
- Il est interdit de couper le matériau dont les dimensions (épaisseur) dépassent les valeurs citées dans les données techniques.
- En se servant de la scie sauteuse, il faut la tenir avec la main fermée.
- Avant d'appuyer sur l'interrupteur, il faut s'assurer si la scie sauteuse ne touche pas le matériau traité.
- Il est interdit de toucher avec la main les éléments en mouvement.
- Il est interdit de mettre de côté la scie sauteuse si elle est toujours en marche. Il est interdit de mettre en marche la scie sauteuse avant de la tenir dans la main.
- **Il est interdit de toucher la lame ou le matériau traité juste après l'achèvement des travaux.** Ces éléments peuvent être très chauds et peuvent provoquer la brûlure.
- Lorsque nous constatons le fonctionnement atypique de l'outil électrique ou nous entendons les bruits bizarres, il faut immédiatement débrancher l'appareil et retirer la fiche de la prise de courant électrique.
- Afin d'assurer le refroidissement adéquat, les orifices de ventilation dans le boîtier de la scie sauteuse doivent être dévoilés.
- Avant de brancher l'outil électrique avec la prise de courant électrique, il faut toujours s'assurer si la tension de réseau est conforme avec la valeur citée sur la plaque signalétique de l'appareil
- Avant de brancher la scie sauteuse, il faut chaque fois vérifier le câble d'alimentation, en cas de défaut constaté, il faut faire remplacer à l'atelier agréé.
- Le câble d'alimentation de l'outil électrique doit toujours se trouver dans un endroit sécurisé, sans provoquer une panne intermittente.

#### ATTENTION! L'appareil est destiné à l'utilisation interne.

Malgré le fait que la sécurité a été intégrée à la conception de l'appareil, l'application des mesures préventives et des moyens de sécurité supplémentaires, il existe toujours un risque résiduel des accidents pendant le fonctionnement de l'appareil.

#### Description des pictogrammes :

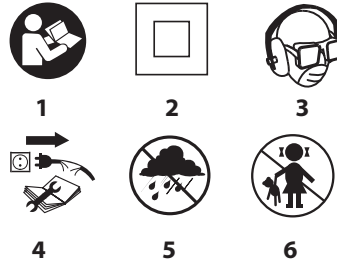

1. Lisez attentivement la notice technique, respectez les avertissements et les consignes de sécurité y afférentes.
2. L'appareil avec isolation de classe 2
3. Utilisez les moyens de protection individuelle (les lunettes de protection, les bouchons d'oreilles, la masque anti-poussière)
4. Débranchez le câble d'alimentation avant de commencer l'exploitation ou la réparation.
5. Protégez l'appareil contre la pluie
6. Tenez les enfants éloignés de l'appareil électrique

#### CONSTRUCTION DE L'APPAREIL ET SON UTILISATION

La scie sauteuse est un outil électrique manuel avec l'isolation de classe II. C'est un outil équipé du moteur à collecteur monophasé. L'appareil est destiné à réaliser la coupe simple séparant, la coupe curviligne et les encoches en bois, en matériaux dérivés de bois et en matières plastiques et en métaux (à condition d'employer une lame appropriée).

Les domaines de son utilisation, c'est la réalisation des travaux de rénovation et de construction et tous les travaux dans le domaine des pratiques amateurs autonomes (le bricolage).

**Il faut absolument utiliser l'outil électrique conformément à sa destination.**

#### DESCRIPTION DES PAGES GRAPHIQUES

La numération ci-dessous se rapporte aux éléments de l'appareil présentés sur les pages graphiques de la présente notice technique.

1. Sélecteur rotatif de réglage de vitesse de fonctionnement
2. Interrupteur
3. Bouton de blocage de l'interrupteur
4. Pied
5. Commutateur de réglage du mouvement pendulaire
6. Poignée de la lame
7. Protecteur
8. Vis de blocage de la glissière parallèle
9. Tige de protection
10. Éclairage (diode LED)
11. Interrupteur de l'éclairage
12. Récipient pour outils
13. Voyant de signalisation de mise sous tension
14. Galet de guidage
15. Levier de commande de la circulation d'air forcée
16. Manchon d'évacuation de la poussière

\*Il peut exister des différences entre la figure et le produit présenté sur celle-ci.

#### DESCRIPTION DES SIGNES GRAPHIQUES

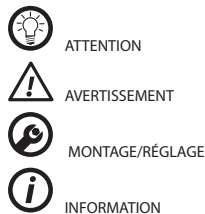

## ÉQUIPEMENT ET ACCESSOIRES

1. Clé hexagonale - 1 pièce
2. Lame - 2 pièces
3. Glissière parallèle - 1 pièce
4. Valise de transport - 1 pièce.

## PRÉPARATION AU TRAVAIL

### FIXATION DE LA LAME



Débrancher l'outil électrique de l'alimentation.



Le montage et le remplacement de la lame peut se faire sans utiliser aucun outil.

- Régler le commutateur de réglage du mouvement pendulaire (5) en position "III" et soulever le protecteur (7) (fig. A).
- Retirer la poignée de la lame (6) et insérer la lame au maximum dans la poignée de la lame (6) (les dents de la lame doivent être dirigées vers l'avant) (fig. B).
- **Important!** Attirer l'attention sur le fait que la lame doit être correctement fixée dans le galet de guidage (14).
- Desserrer le levier de la poignée de la lame (6) et vérifier si la lame est correctement fixée.
- Démontage de la lame se produit en ordre inverse par rapport au montage.



Il faut appliquer les lames conformes avec le système de fixation T ce qui est représenté sur la fig. C.

### ÉVACUATION DE LA POUSSIÈRE



La scie sauteuse est équipée de son propre système de soufflage de la poussière qui nettoie la surface de la coupe. Le soufflage est commandé par le levier de commande de la circulation d'air forcée (15) (fig. D). En plus, il existe la possibilité de connecter le système d'évacuation des sciures vers le manchon (16).

Dans le cas d'utilisation du système externe d'évacuation des sciures, il faut régler le levier de commande de la circulation d'air forcée (15) en position désactivée "O". La désactivation du système de soufflage améliore la performance du système externe d'évacuation des sciures.

### STOCKAGE DE LA LAME



La scie sauteuse est équipée d'une boîte pratique pour stockage des lames (12) et de la clé hexagonale (fig. E).

## FONCTIONNEMENT / RÉGLAGES

### MISE EN MARCHÉ / MISE HORS SERVICE



Avant de brancher la scie sauteuse avec la prise de courant électrique, il faut toujours vérifier si la tension de réseau correspond à la valeur de la tension nominale citée sur la plaque signalétique de l'appareil électrique.



**Mise en marche** - Appuyer et tenir appuyé le bouton de l'interrupteur (2).

**Mise hors circuit** - Lâcher l'appui sur le bouton de l'interrupteur (2).

#### Verrouillage de l'interrupteur (fonctionnement continu)

#### Mise en marche :

- Appuyer et tenir appuyé le bouton de l'interrupteur (2).
- Appuyer sur le bouton de blocage de l'interrupteur (3) (fig. F).
- Lâcher l'appui sur le bouton de l'interrupteur (2).

#### Mise hors service :

- Appuyer et lâcher l'appui sur le bouton de l'interrupteur (2).



Chaque fois qu'il est nécessaire d'éclairer le poste de travail, il faut appuyer sur le bouton de l'interrupteur d'éclairage (11) qui provoque la luminescence de la diode (LED) (10) éclairant le poste de travail (fig. G).



### VOYANT DE SIGNALISATION DE MISE SOUS TENSION

Lorsque l'appareil est branché avec la prise de courant électrique, le voyant de signalisation de mise sous tension (13) s'allume.



### RÉGLAGE DE LA VITESSE DE FONCTIONNEMENT DE LA SCIE SAUTEUSE

Vitesse de rotation du moteur de la scie sauteuse est réglée par le sélecteur rotatif (1) qu'on peut arrêter en position souhaitée. Cela permet d'adapter la vitesse de fonctionnement de l'outil électrique en fonction des propriétés du matériau traité. La plage de réglage de vitesse est de 0 à 5.

Plus le chiffre visualisé sur le sélecteur rotatif est supérieur (1) (fig. H), plus la vitesse de fonctionnement de la scie sauteuse est grande.



### RÉGLAGE DU MOUVEMENT PENDULAIRE DE LA LAME

La possibilité accessible de réglage du mouvement pendulaire de la lame, sauf la possibilité de réglage de son mouvement va-et-vient, rend possible une meilleure adaptation des paramètres de fonctionnement de la scie sauteuse aux exigences du matériau traité. Le mouvement pendulaire est réglé par crans à l'aide du commutateur de réglage du mouvement pendulaire (5) dans la plage de "0" à "III" (fig. I). La sélection optimale de la course du mouvement pendulaire pour de différents matériaux assure le tableau ci-dessous.

En général tôle métallique : 0	Tôle acier : 0 - I
Tôle aluminium : I - II	Matières plastiques : I - II
Contreplaqué : 0 - I	Bois : I - III



Lors de l'application d'une lame de type couteau, le commutateur de réglage du mouvement pendulaire doit être réglé à 0. Lors de la découpe du métal, il est recommandé d'appliquer le graissage.



### RÉGLAGE DU PIED LORS DU COUPAGE ANGULAIRE

Débrancher l'outil électrique de l'alimentation.



Le pied réglé de la scie sauteuse rend possible la réalisation du coupage angulaire dans la plage de 0° à 45° (en deux directions). Avant d'effectuer le réglage, il faut faire saillir et retirer le manchon d'évacuation de la poussière (16) (fig. J).



- Desserrer les vis de fixation le pied (4) à l'aide de la clé hexagonale.
- Déplacer le pied (4) vers l'arrière et incliner à gauche ou à droite (dans la plage à 45°).
- Régler le pied (4) pour obtenir l'angle souhaité, déplacer vers avant et protéger en serrant les vis de fixation (fig. K).



L'échelle rend possible d'incliner le pied sous les angles suivants : 0°, 15°, 30° ou 45° (à droite ou à gauche). Après l'achèvement du réglage, il faut toujours mettre la clé hexagonale dans l'endroit prévu pour le stockage.

### MONTAGE DE LA GLISSIÈRE POUR LA COUPE PARALLÈLE



Débrancher l'outil électrique de l'alimentation.



La glissière servant à la coupe parallèle peut être montée du côté droit ou du côté gauche du pied de la scie sauteuse.



- Desserrer les vis de blocage de la glissière parallèle (8).
- Insérer la baguette de la glissière parallèle dans les orifices dans le pied (4), régler la distance souhaitée (en se servant de l'échelle) et fixer en serrant les vis de blocage de la glissière parallèle (8) (fig. L).



La baguette de guidage de la glissière parallèle doit être dirigée vers le bas.

### COUPAGE



- Placer la partie avant du pied (4) à plat sur le matériau que nous voulons couper.
- Mettre en marche la scie sauteuse et attendre jusqu'à ce qu'elle atteigne la vitesse de rotation maximale réglée.
- Déplacer lentement la scie sauteuse en manœuvrant la lame sur la ligne de découpe marquée au préalable.

- Dans le cas de la coupe sur la ligne courbe, il faut se servir de la scie sauteuse de manière sensible.



Il faut réaliser le coupage d'une manière uniforme, en prenant en considération la surcharge éventuelle scie sauteuse. L'appui excessif sur la lame agira comme frein sur le mouvement pendulaire, ce qui donnera un effet négatif sur l'efficacité du coupage. Lorsqu'il y aura besoin de réaliser la coupe sur une ligne légèrement courbe, il faut diminuer ou arrêter le mouvement pendulaire.



## REPLACEMENT DES BROSSES CARBONNIQUES

Il faut immédiatement remplacer les brosses carboniques du moteur (la longueur inférieure à 5 mm) usées, brûlées ou cassées. Il faut remplacer toujours les deux brosses carboniques en même temps.

Seul le personnel dûment qualifié est autorisé à remplacer les brosses carboniques en utilisant uniquement les pièces d'origine.



Les défauts de toute nature doivent être éliminés par le service agréé du fabricant.



Pendant le fonctionnement de l'appareil, toute la surface du pied de la scie sauteuse doit adhérer à la surface du matériau traité, sinon, il y a un risque de casser la lame.

## DÉCOUPE DE L'ORIFICE DANS LE MATÉRIAU



- Percer l'orifice de diamètre de 10 mm dans le matériau.
- Introduire la lame dans l'orifice et commencer la découpe à partir de l'orifice percé.

## COUPAGE DU MÉTAL / TYPES DE LAMES



Pour couper le métal, il faut utiliser les lames appropriées qui ont plus de dents.

Lors de la découpe du métal, il faut utiliser un agent de graissage adéquat (huile pour découpage). La découpe du métal sans graissage entraîne une usure accélérée de la lame. La sélection optimale de la lame assure le tableau ci-dessous :

Nombre de dents pour un pouce	Longueur de la lame	Domaine d'application
24	80 mm	Acier doux, métaux non-ferreux.
14		Métaux non-ferreux, matières plastiques.
9		Bois, contrplaqué.

- Utiliser uniquement les types de lames appropriées et pointus.
- Ne pas utiliser les lames dont les tiges sont abîmées.
- Utiliser uniquement les types de lames appropriées.

## SERVICE ET ENTRETIEN



Avant d'entreprendre toute démarche d'installation, de réglage, de réparation ou de service, il faut retirer la fiche de la prise de courant électrique.



- Il est recommandé de nettoyer l'appareil directement après chaque utilisation.
- Il est interdit d'utiliser l'eau ou d'autres liquides aux fins de nettoyage.
- Il faut nettoyer l'appareil à l'aide du chiffon sec ou utiliser l'air comprimé à basse pression.
- Il est interdit d'utiliser les agents de nettoyage ou les solvants parce qu'ils peuvent endommager les parties réalisées en matières plastiques.
- Il faut régulièrement nettoyer les fentes de ventilation dans le boîtier du moteur pour éviter la surchauffe de l'appareil.
- Il est recommandé de réaliser le graissage périodique du galet de guidage. Une goutte d'huile appliquée dans cet endroit prolongera la longévité.
- Dans le cas d'endommagement de la conduite d'alimentation, il faut la remplacer par la conduite ayant les mêmes paramètres. Seul le personnel dûment qualifiée est autorisé à remplacer la conduite d'alimentation peut s'occuper du remplacement de celle-ci.
- En cas du jaillissement excessif d'étincelles sur le commutateur, une personne qualifiée doit vérifier l'état technique des brosses carboniques du moteur.
- L'appareil doit être toujours posé dans un endroit sec, inaccessible pour les enfants.



## CARACTÉRISTIQUES TECHNIQUES

### CARACTÉRISTIQUE NOMINALE

Scie sauteuse 58G077		
Paramètre		Valeur
Tension d'alimentation		230 V AC
Fréquence d'alimentation		50 Hz
Puissance nominale		800 W
Nombre de cycles de la lame (sans charge)		0-3100 min <sup>-1</sup>
Épaisseur maximale du matériau coupé	Bois	80 mm
	Métal	10 mm
Course de la lame		18 mm
Classe de protection		II
Poids		2,0 kg
Année de fabrication		2019
58G077 signifie également le type et la définition de l'appareil		

### DONNÉES RELATIVES AU BRUIT ET AUX VIBRATIONS

Niveaux de pression acoustique		$L_{p_A} = 84,6 \text{ dB(A)}$ $K = 3 \text{ dB(A)}$
Niveau de puissance acoustique		$L_{w_A} = 95,6 \text{ dB(A)}$ $K = 3 \text{ dB(A)}$
Valeur de vibrations (pour le découpage des plateaux)		$a_n = 4,535 \text{ m/s}^2$ $K = 1,5 \text{ m/s}^2$
Valeur de vibrations (pour le découpage de tôle en métal)		$a_n = 4,008 \text{ m/s}^2$ $K = 1,5 \text{ m/s}^2$

### Informations relatives au bruit et aux vibrations

Les niveaux du bruit émis, tels que le niveau de la pression acoustique  $L_{p_A}$  et le niveau de puissance acoustique  $L_{w_A}$  (la valeur  $K$  signifie l'incertitude de mesure). Les vibrations émises par l'appareil sont décrites par la valeur d'accélération des vibrations  $a_n$  (la valeur  $K$  signifie l'incertitude de mesure).

Les valeurs citées dans le présent document : le niveau de pression acoustique émise  $L_{p_A}$ , le niveau de puissance acoustique  $L_{w_A}$  et la valeur d'accélération des vibrations  $a_n$  ont été mesurées conformément à la norme EN 62841-1:2015. Le niveau des vibrations cité  $a_n$  peut être utilisé pour la comparaison des appareils électriques et pour l'évaluation préliminaire de l'exposition aux vibrations.

Le niveau des vibrations cité n'est représentatif que pour des utilisations essentielles de l'appareil. Si un outil électrique sera utilisé pour d'autres applications ou conjointement avec d'autres outils de travail, et également, si cet outil ne sera pas entretenu d'une manière appropriée, le niveau des vibrations peut changer. L'entretien insuffisant ou trop rarement appliqué peut entraîner l'intensification des vibrations. Les raisons citées ci-dessus peuvent causer l'augmentation de l'exposition aux vibrations pendant toute la période d'utilisation de l'outil.

**Afin d'estimer précisément l'exposition aux vibrations, il faut prendre en compte les périodes durant lesquelles un outil**

**électrique est débranché ou les périodes durant lesquelles il est branché mais n'est pas utilisé. Ainsi, après l'analyse précise de tous les facteurs, l'exposition cumulée aux vibrations peut s'avérer sérieusement inférieure.**

Il faut mettre en œuvre les moyens de sécurité supplémentaires pour protéger l'utilisateur contre les effets de vibrations, tels que : entretenir périodiquement l'outil électrique et d'autres outils de travail, assurer la température des mains adéquate, organiser le travail d'une manière adéquate.

## **PROTECTION DE L'ENVIRONNEMENT**



Les produits alimentés électriquement ne peuvent pas être jetés ensemble avec les déchets domestiques, mais ils doivent être soumis au recyclage et à la récupération dans des établissements spécialisés. L'information sur le recyclage du produit sera fournie par le vendeur ou par les autorités des autonomies locales. Un matériel électrique ou électronique usé contient des substances non indifférentes pour le milieu naturel. Un matériel non soumis au recyclage constitue un danger potentiel pour l'environnement et la santé des humains.

\* Le constructeur se réserve le droit d'introduire des modifications.

« Grupa Topex Spółka z ograniczoną odpowiedzialnością » Spółka komandytowa domicilié à Varsovie, ul. Pograniczna 2/4 (ci-après dénommé : « Grupa Topex ») informe que tous les droits d'auteur sur le contenu de cette notice (ci-après dénommée : « Notice »), y compris notamment les textes, les photographies, les schémas, les figures, ainsi que la mise en page, appartiennent uniquement à Grupa Topex et font l'objet d'une protection juridique conformément à la loi du 4 février 1994 sur le droit d'auteur et les droits voisins (J. O. 2006 n° 90 pos. 631, telle que modifiée). La copie, le traitement, la publication, les modifications à des fins commerciales de l'ensemble ou d'une partie de la présente Notice sans l'autorisation écrite de Grupa Topex sont strictement interdits et peuvent engager la responsabilité civile et juridique.









**graphite.pl**