

GB	Electric Blower Vacuum	Original Instruction Manual
F	Aspirateur Souffleur Électrique	Manuel d'instructions original
D	Gebälse/Sauger	Original-Bedienungsanleitung
I	Soffiatore-aspiratore elettrico	Manuale di istruzioni originale
NL	Elektrische blazer/zuiger	Oorspronkelijke instructie-handleiding
E	Sopladora/Aspiradora	Manual de instrucciones original
P	Soprador/Aspirador	Manual de Instruções Originais
DK	Elektrisk blæser/suger	Original brugsanvisning
GR	Ηλεκτρικός φυσητήρας/σκούπα	Πρωτότυπο εγχειρίδιο οδηγιών
TR	Elektrikli Üfleyici/Süpürge	Orijinal Kullanım Kılavuzu
S	Elektrisk lövblås/lövsug	Originalbruksanvisning
N	Elektrisk løvblåser/-suger	Original instruksjonshåndbok
FIN	Sähköpuhallin/imuri	Alkuperäinen käyttöohje
LV	Elektriskais pūtējs/sūcējs	Tulkojums no rokasgrāmatas oriģinālvalodā
LT	Elektrinis siurblys-pūstuvus	Originali naudojimo instrukcija
EE	Elektriline lehepuhur/-imur	Tõlgitud kasutusjuhend
PL	Dmuchawa/Odkurzacz do Liści	Oryginalna instrukcja obsługi
HU	Elektromos fúvó/szívó	Eredeti kezelői kézikönyv
SK	Elektronické dúchadlo/vysávač	Pôvodný návod na obsluhu
CZ	Elektrický foukač/vysavač	Původní návod k použití
SI	Električni vakuumski puhalik	Originalna navodila za uporabo
AL	Fryrës/thithës elektrik	Manuali Origjinal i Udhëzimeve
BG	Електрическа духалка/ листочъбирачка	Ръководство за експлоатация
HR	Električna puhalica/usisivač	Izvorne upute za rad
MK	Електрична дувалка/смукалка	Оригинален прирачник за работа
RO	Sufiantă/aspirator electric	Manual de instrucțiuni original
RS	Електрична дувалица/усисивач	Оригинално корисничко упутство
RUS	Электрическая Воздуходувка / Пылесос	Оригинальная инструкция по эксплуатации
UA	Електрична повітродувка з функцією усмокування	Оригінальний посібник з експлуатації
FA	دمنده مکنده برقی	دفترچه راهنمای اصلی
AR	مکنسة/منفاخ كهربائي	دليل التعليمات الاصلية

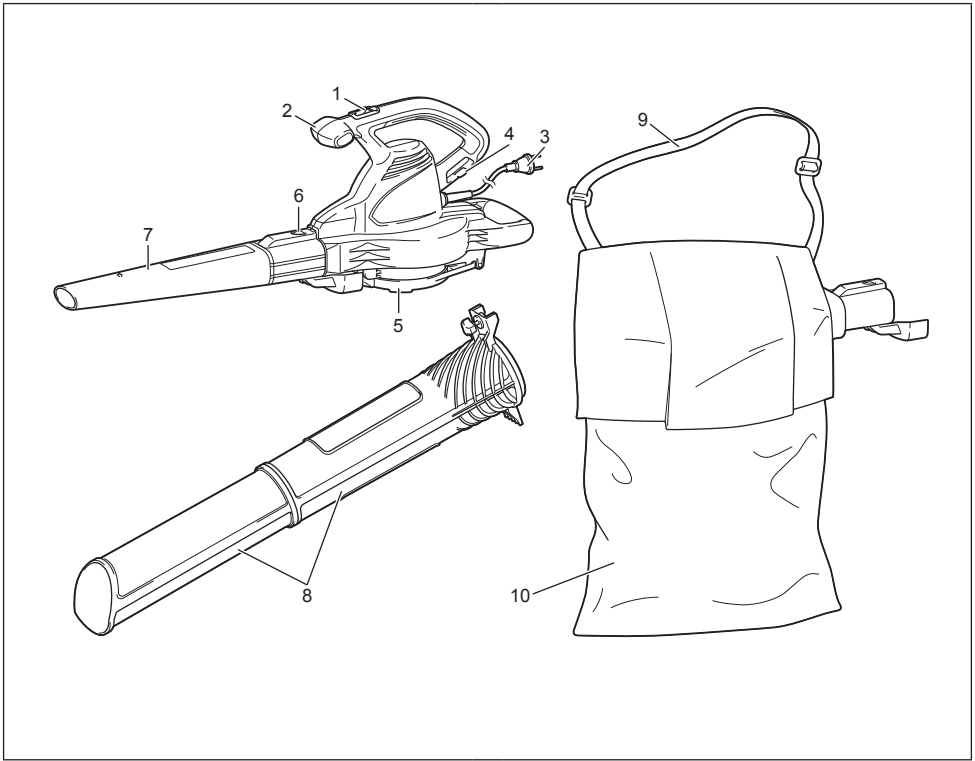

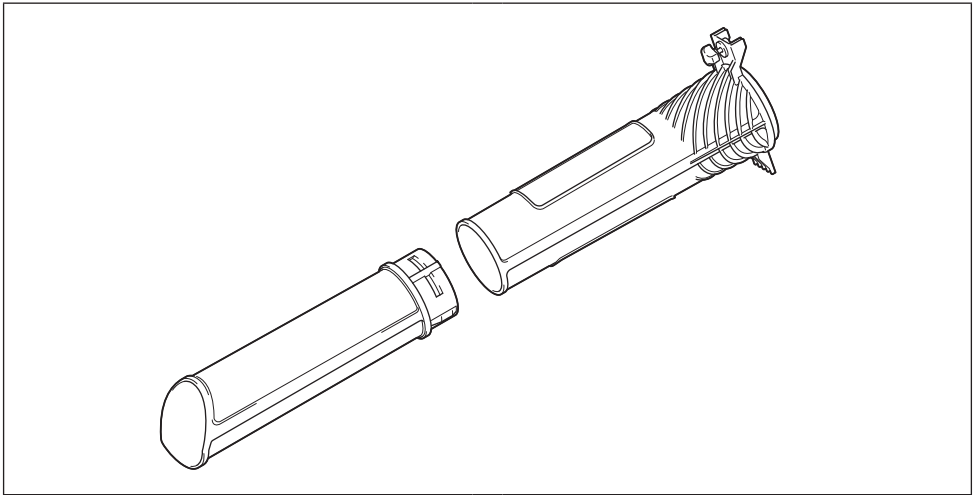

1



2

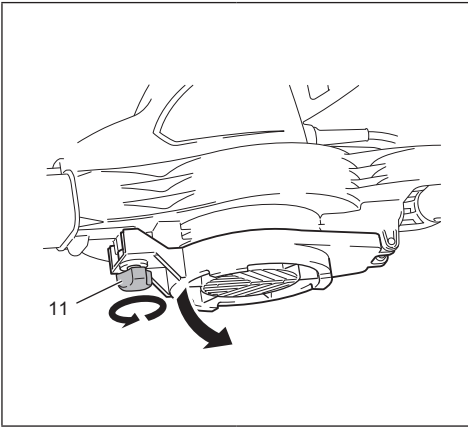

2.1

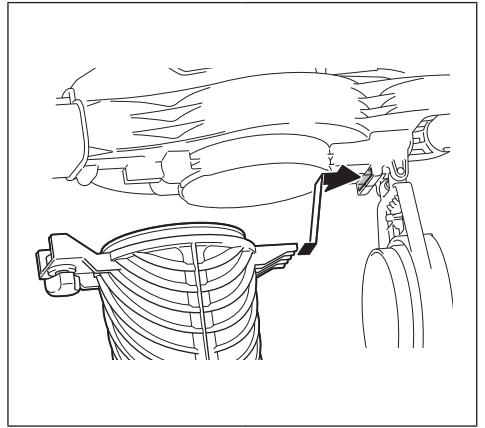

2.2

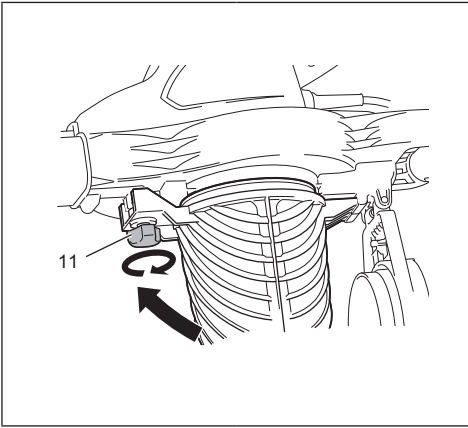

2.3

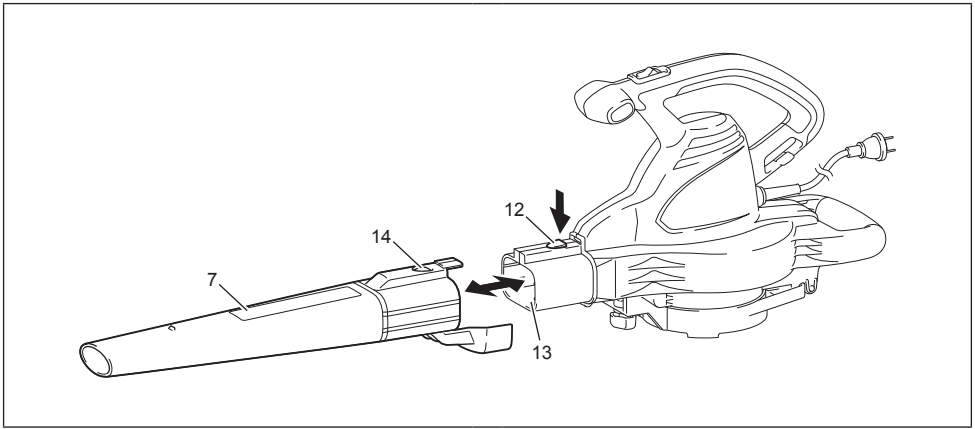

3

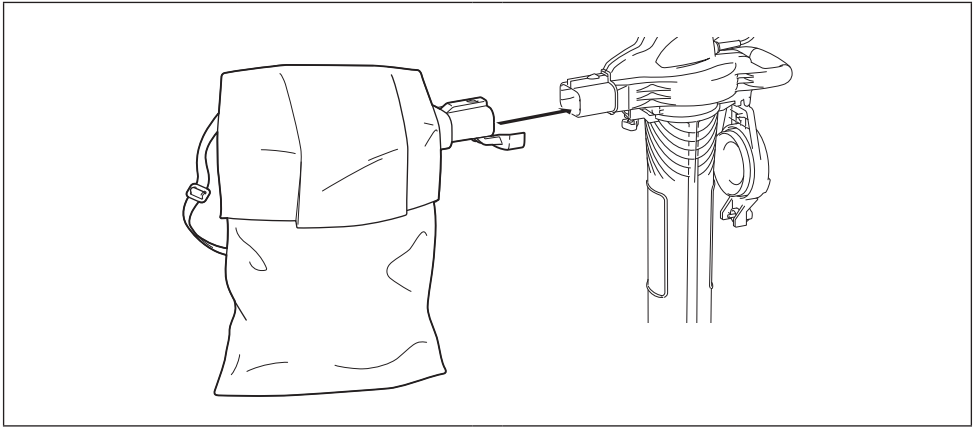

4

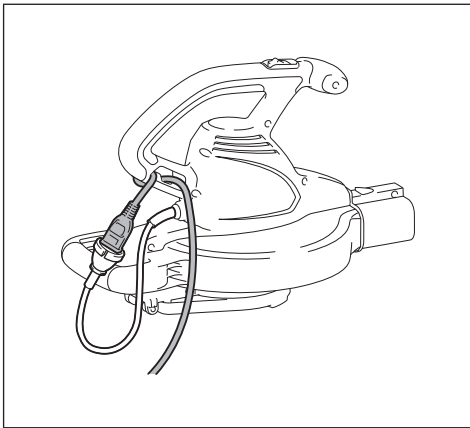

5

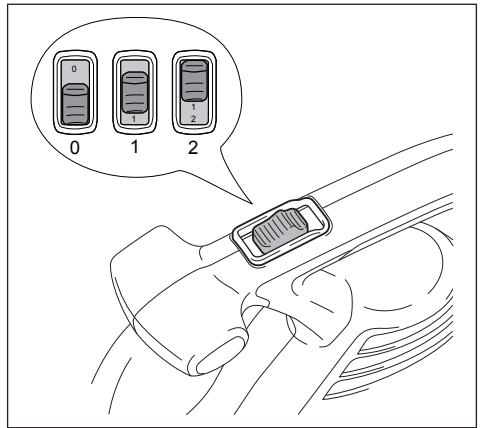

6

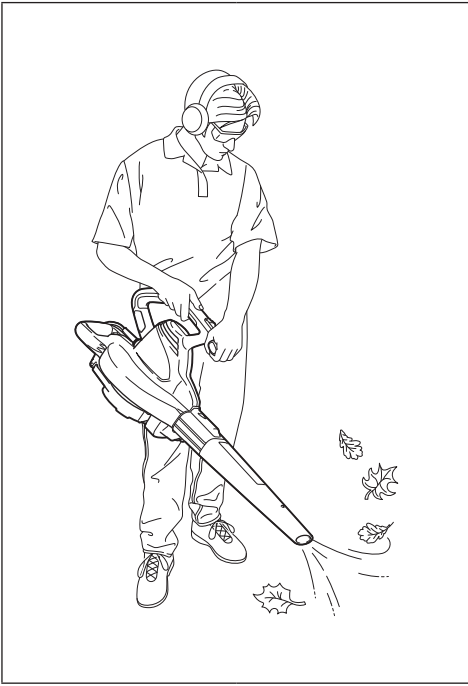

7

DESCRIPTION (Fig. 1 and Fig. 3)

1 Power/speed slide switch	6 Lock button	11 Thumb screw
2 Auxiliary handle	7 Blower tube	12 Notched area
3 Power cord	8 Mulcher tube	13 Air outlet
4 Cord retainer	9 Shoulder strap	14 Slot
5 Mulching gate	10 Bag	











SPECIFICATION

Model		UB0801
Voltage		220–240 V
Frequency		50–60 Hz
Input power		1,650 W
Insulation		Class II
Air velocity (Blower)	high	83 m/s
	low	42 m/s
Air volume (Vacuum)	high	11 m ³ /min.
Weight	With blower tube	3.2 kg
	With mulcher tube	3.8 kg
Mulching ratio		8:1
Sound pressure level		L _{PA} : 90.4 dB (A)
		K _{PA} : 3 dB (A)
Sound power level		L _{WA} : 104.2 dB (A) (2000/14/EC)
Vibration level		a _h ≤ 2.5 m/s ² ; K=1.5 m/s ²

- Due to our continuing program of research and development, the specifications herein are subject to change without notice.
- Specifications may differ from country to country.
- Weight according to EPTA-Procedure 01/2014

SYMBOLS

Some of the following symbols may be used on your tool. Please study them and learn their meaning. Proper interpretation of these symbols will allow you to operate the tool safely and effectively.

- | | | | |
|--|---|---|---|
|  | <ul style="list-style-type: none"> • These warning symbols are displayed on the tool to remind you of the safety precautions you should take when operating it. |  | <ul style="list-style-type: none"> • When using this tool, always wear protective glasses and ear protection. |
|  | <ul style="list-style-type: none"> • This tool should only be used by those persons who have read and understood all the safety and operating instruction contained in the operator manual. Be aware of the safety of all persons in the work area at all times. |  | <ul style="list-style-type: none"> • Read this safety and operating instructions in this booklet and keep it in a safe place for future reference. |
|   | <ul style="list-style-type: none"> • Keep other people out of the danger area! |  | <ul style="list-style-type: none"> • Dangerous feed orifice. Keep hands and feet out of the openings while the machine is running. |
|  | <ul style="list-style-type: none"> • Do not use this tool in the rain. Avoid using it in damp conditions. |  | <ul style="list-style-type: none"> • Rotating Fans. Keep hands and feet out of the openings while the machine is running. |
| | |  | <ul style="list-style-type: none"> • Remove the plug from the mains before cleaning, maintenance or if cord damaged. |



- Waste electrical products should not be disposed of with household waste. Please recycle where facilities exist. Check with your local authority or retailer for recycling advice.



- Double insulation

SAFETY WARNINGS

1. Important safety instruction

- Please read all of the safety and operating instructions carefully before using this product. Please pay particular attention to all sections of this operator manual that carry warning symbols and notices. Failure to follow the warnings and instructions may result in electric shock, burn, and/or serious injury.
- This tool is intended for blowing and mulching. Never use the tool other than its intended use, such as inflating balloons.
- The tool should be connected only to a power supply of the same voltage as indicated on the nameplate, and can only be operated on single-phase AC supply. They are double-insulated and can, therefore, also be used from sockets without earth wire.
- Save all warning and instructions for future reference.

2. Training

- Read the instructions carefully. Be familiar with the controls and the proper use of the tool.
- Never allow children, persons with reduced physical, sensory or mental capabilities or lack of experience and knowledge or people unfamiliar with these instructions to use the blower. Local regulations may restrict the age of the operator.
- Never operate the tool while people, especially children, or pets are nearby.
- The operator or user is responsible for accidents or hazards occurring to other people or their property.

3. Preparation

- While operating the tool, always wear substantial footwear and long trousers.
- Dress properly - Do not wear loose clothing or jewelry. They can be caught in moving parts. Use of sturdy gloves and substantial footwear is recommended when working outdoors.
- Wear protective hair covering to contain long hair. Wear protective goggles while operating.
- To prevent dust irritation the wearing of a face mask is recommended.
- Before using, check the supply and extension cord for signs of damage and aging. Do not use the tool if the cord is damaged or worn.
- Never operate the tool with defective guards or shields, or without safety devices, for example collection bag in place.
- Only use a weather proof extension cable correctly rated to your machine.

4. Operation

- Always direct the cable to the rear away from the tool.
- If the cord becomes damaged during use, disconnect the cord from the supply immediately. **DO NOT TOUCH THE CORD BEFORE DISCONNECTING FROM THE SUPPLY.** Do not use the tool if the cord is damaged or worn.
- Do not carry the tool by the cable.
- Avoid Dangerous Environment - Don't use the tool in damp or wet locations.
- Disconnect the tool from the mains supply:
 - whenever you leave the tool.
 - before clearing a blockage.
 - before checking, cleaning or working on the tool.
- Switch off the tool immediately, disconnect the tool from the mains supply and inspect for obstructions or damage to the unit:
 - after striking a foreign object.
 - if the tool starts to vibrate abnormally.
- Operate the tool only in daylight or in good artificial light.
- Do not overreach and keep your balance at all times.
- Always be sure of your footing on slopes.
- Walk, never run.
- Keep all cooling air inlets clear of debris.
- Never blow debris in the direction of bystanders.
- The tool should be supplied via a residual device with a tripping current of not more than 30 mA.

5. Maintenance and storage

- Before servicing, inspection, or storage, or to change an accessory, switch off the tool, remove the plug from the mains and wait until all moving parts stop completely. Cool down the tool before making any inspections, adjustments, etc. Maintain the blower with care and keep it clean.
- Keep all nuts, bolts and screw tight to be sure the tool is in safe working condition.
- Check the tool frequently for wear or deterioration.
- Replace worn or damaged parts.
- Use only genuine replacement parts and accessories.
- Store Idle Tools Indoors - When not in use, tools should be stored indoors in dry, and high or locked-up place - out of reach of children.

6. Additional safety rules for blower / mulcher

- Always wear adequate protective clothing when operating the tool to avoid injuries to face, eyes, hands, feet, head or hearing. Use safety glasses or a face shield, high boots or sturdy shoes, long trousers, work gloves, a hard hat and ear defenders.
- Do not start the tool when it is upside down or when it is not in the operating position.
- Switch the motor off and disconnect from power when the tool is not being used, left unattended, being cleaned, being moved from one place to another or when the extension cord is entangled or damaged.
- Do not operate the tool near people, especially children or pets. Turn it off if they get too close. Maintain a safe distance of at least 5 m from other people when using the tool.
- Never direct the blower tube towards bystanders or pets. Never blow debris in the direction of bystanders or pets. The operator is responsible for accidents or hazards occurring to other people or their property.
- Do not handle the plug or the tool with wet hands and do not use the tool in the rain.

- Use only outdoor rated extension leads that are so marked. Keep the extension cord away from heat, oil and sharp edges.
- Ensure that the extension lead is secured in a manner that prevents it from disconnecting from the plug whilst in use.
- Keep all the air intakes and the blower tube free of dust, lint, hair and other material that may cause a reduction in air flow.
- Keep a balanced and stable stance while using the tool.
- Do not switch on the tool in enclosed or poorly ventilated spaces or in the presence of flammable and/or explosive substance such as liquids, gases and powders.
- Do not get distracted and always concentrate on what you are doing. Use common sense. Never operate the tool when you are tired, sick or under the influence of alcohol or other drugs.
- Do not operate this tool with long loose hair or loose fitting jewellery. Tie long loose hair back and remove loose fitting jewellery.
- Do not allow the tool to pick up any burning or smoldering materials like ashes, cigarette butts etc.
- Do not attempt to pick up breakable objects like glass, plastics, china etc.
- Do not use in mulching operation without the collection bag fitted.
- Do not use the tool in either the mulcher or the blower mode on gravel surfaces.
- Only operate the tool during broad daylight or with adequate artificial light.
- When the tool is not in use, store it in a dry place and out of reach of children.
- After use, disconnect the tool from the power supply and inspect for wear and damage. If you have the slightest doubts, contact an authorized service centre.
- Only use the tool according to the instructions given in this manual.
- Check regularly that screws are tight.
- Use only spare parts and accessories recommended by the manufacturer.
- Do not try to repair the tool or access internal parts. Contact authorized service centers only.
- It is recommended that the tool should be used with a Residual Current Device (RCD) with a tripping current of no more than 30 mA.

ASSEMBLY

UNPACKING

- Carefully remove the product and any accessories from the box.
- Inspect the product carefully to make sure no breakage or damage occurred during shipping.
- Do not discard the packing material until you have carefully inspected and satisfactorily operated the product.
- If any parts are damaged or missing, please call your Makita service centre for assistance.

The tool is supplied with some components not assembled. To assemble them, proceed as follows:

WARNING:

- To prevent serious personal injury, make sure the switch is in the OFF position, it is unplugged, and the impellers have stopped before attaching or removing tubes.

ASSEMBLE AS A BLOWER (Fig. 3)

- Slide blower tube forward until the notched areas on the blower housing click into the slots on the tube.

ASSEMBLE AS A MULCHER (optional accessory) (Fig. 2)

- Slide the front and rear mulcher tubes together until locked. (See Fig. 2.)
- Loosen the thumb screw and open the mulching gate. (See Fig. 2.1.)
- Insert the wedge part of the mulcher tube into the pocket. (See Fig. 2.2.) Fix the mulcher tube by tightening the thumb screw. (See Fig. 2.3.)
- To remove mulcher tubes, follow the steps above in reverse.
- Insert the bag adaptor into the blower outlet. Lock the bag adaptor with the lock button. To remove the bag, simply press lock button and remove bag. (See Fig. 4.)

NOTE:

- It may be necessary to remove the blower tube or mulcher tubes to clear a blocked tube or impeller.

INSTALLING BAG WITH SHOULDER STRAP (Fig. 4)

- While standing in the operating position adjust the length to fit the operator's size. Pull the tab to lengthen, pull the strap to shorten.

OPERATION

CONNECTING THE POWER CORD (Fig. 5)

- Secure the extension cord to the motor housing using the cord retainer. This prevents accidental removal of the electrical cord.
- Connect the female end of the extension cord with the plug of the unit.

STARTING/STOPPING THE BLOWER/MULCHER (Fig. 6)

- To turn on, slide the power/speed slide switch. '1' indicates the tool runs at slow speed, and '2' at high speed.
- To turn off, slide the switch to '0'.

IMPORTANT:

- While in mulching mode (optional accessory) the blower MUST be in high speed position.

HOLDING THE TOOL

Before operating the unit, stand in the operating position. Check for the following:

- Wear proper clothing, such as boots, safety glasses or goggles, ear/hearing protection, gloves, long pants and a long sleeve shirt.

WARNING:

- To avoid serious personal injury, wear goggles or safety glasses that comply with EN 166 or ANSI Z87.1 at all times when operating this unit. Wear a face mask or dust mask in dusty locations.

WARNING:

- To prevent serious personal injury or damage to the unit, make sure the blower tube or the mulcher tubes and the bag are in place before operating the unit.

OPERATING TIPS (Fig. 7)

- Assure the unit is not directed at anybody or any loose debris before starting the unit.
- Verify that the unit is in good working condition. Make sure the tubes and guards are in place and secure.
- Always hold the unit with both hands when operating.
- Keep a firm grip on both the front and rear handle or grips.
- To reduce the risk of hearing loss associated with sound level(s), hearing protection is required.
- Use the shoulder strap when using unit as a mulcher.
- Be sure the bag is installed properly and zipped closed (when used as a mulcher).
- Operate power equipment only at reasonable hours - not early in the morning or late at night when people might be disturbed. Comply with times listed in local ordinances. Usual recommendations are 9:00 am to 5:00 pm, Monday through Saturday.
- To reduce noise levels, limit the number of pieces of equipment used at any one time.
- To reduce noise levels, operate the tool at low speed if possible.
- Use rakes and brooms to loosen debris before blowing.
- In dusty conditions, slightly dampen surfaces.
- Conserve water by using power blowers instead of hoses for many lawn and garden applications, including areas such as gutters, screens, patios, grills, porches, and gardens.
- Watch out for children, pets, open windows or freshly washed cars, and blow debris safely away.
- Clean up after using blowers and other equipment. Dispose of debris appropriately.

NOTE:

- Please ensure that the Mulching Gate is completely closed and locked.

AIR VENTS

- Never cover air vents. Keep them free from obstructions and debris. They must always remain clear for proper motor cooling.

⚠ WARNING:

- To avoid serious personal injury, do not wear loose fitting clothing or articles such as scarves, strings, chains, ties, etc., that could get drawn into the air vents. To make sure long hair does not get drawn into the air vents, tie back long hair.

OPERATING AS A BLOWER

Hold the blower firmly. Sweep from side to side with the nozzle several inches above the ground or floor. Slowly advance the unit, keeping the accumulated pile of debris in front of you. Most dry blowing operations are better suited to low speeds, rather than high. High speed blowing is a better way to move heavier items like large debris or gravel.

OPERATING AS A MULCHER (optional accessory)

Hold the tool firmly, tilting the mulcher tubes (5–10 cm), and use a sweeping action to collect light debris. The debris will flow into the bag. Items such as small leaves and twigs will be mulched as they pass through the fan housing. For longer bag life and increased performance, empty the bag often.

CLEARING A BLOCKED TUBE / IMPELLER

⚠ WARNING:

- To avoid serious personal injury, be sure the unit is OFF and unplugged before clearing the impeller.

⚠ WARNING:

- To avoid serious personal injury, always wear gloves to protect yourself from the impeller blades or other sharp objects.
- Slide the Power/Speed slide switch to the OFF position, and wait until the unit comes to a complete stop.
- Unplug the unit.
- Remove the blower tube or mulcher tubes and the bag.
- Carefully remove material blocking the tube or impeller. Inspect the blades to ensure no damage has occurred. Rotate the impeller blades by hand to ensure the blockage is completely cleared.
- Reinstall the blower tube or mulcher tubes and the bag.
- Plug the unit back into the power supply.

MAINTENANCE

⚠ WARNING:

- Never use water for cleaning your product, use only a dry cloth. Never use gasoline, benzine, thinner, alcohol or the like. Discoloration, deformation or cracks may result.
- Switch off and disconnect from the mains power supply before cleaning or checking your product.
- Always empty the collection bag.
- Always store the product in a dry place ensuring the cable is not likely to be damaged.

CLEANING THE COLLECTION BAG

- Empty the collection bag after each use to avoid deterioration and obstruction of the air flow which will reduce the performance of the unit.
- Clean the collection bag as needed. With eye protection on, turn the dust bag inside out after initial emptying and vigorously shake out the dust and debris.

DISPOSAL



Waste electrical products should not be disposed of together with household waste. Please recycle where facilities exist. Check with your local authority or retailer for recycling advice.

MAINTENANCE AND STORAGE INFORMATION

Prior to cleaning or any maintenance, always ensure the power plug has been removed from the electric power supply. When you have finished using the tool, always check to make sure the product is clean and free of dirt and debris.

- Do not use solvents to clean the tool.
- Store the tool in a dry place, and out of reach of children.

POWER CORD MAINTENANCE

If the supply cord needs replacing, the task must be carried out by an authorised service centre in order to avoid a safety hazard.

If the supply cord is damaged, it must be replaced by Makita service center in order to avoid a hazard.

TROUBLE SHOOTING

PROBLEM	POSSIBLE CAUSE	SOLUTION
Unit will not blow or mulch.	1. Bag full	1. Empty the bag.
	2. Blocked tube	2. Clear the blockage.
	3. Blocked impeller	3. Clear the blockage.
	4. Dirty bag	4. Clean the bag.
	5. Torn bag	5. Replace the bag.
	6. Bag unzipped	6. Zip up the bag.
	7. Unit unplugged	7. Plug into an outlet or an extension cord.
Unit will not start.	1. Unit is unplugged.	1. Check cord to make sure it is plugged into an electrical outlet.
	2. Power/speed slide switch is in the OFF position.	2. Slide switch to high or low.
	3. Mulcher tubes and bag, are not correctly installed.	3. Check the mulcher tubes and bag to ensure that they are allowing the switch to be engaged when correctly installed.
	4. Intake gate/cover is not closed.	4. Ensure that gate/cover is fully closed and locked.
	5. House circuit may have tripped.	5. Check wall circuit breaker panel and reset if necessary.

EC DECLARATION OF CONFORMITY

For European countries only

The EC declaration of conformity is included as Annex A to this instruction manual.

DESCRIPTION (Fig. 1 et Fig. 3)

1	Commutateur à glissière d'alimentation/de vitesse	5	Trappe d'aspiration	10	Sac
2	Poignée auxiliaire	6	Bouton de verrouillage	11	Vis à oreilles
3	Cordon d'alimentation	7	Tube de soufflage	12	Ergot
4	Dispositif de blocage du cordon	8	Tubes d'aspiration	13	Sortie d'air
		9	Courroie d'épaules	14	Encoche

SPÉCIFICATIONS

Modèle		UB0801
Tension		220–240 V
Fréquence		50–60 Hz
Puissance d'entrée		1 650 W
Isolation		Classe II
Vitesse de l'air (soufflage)	élevée	83 m/s
	lente	42 m/s
Débit d'air (aspiration)	élevé	11 m ³ /min
Poids	Avec tube de soufflage	3,2 kg
	Avec tubes d'aspiration	3,8 kg
Taux d'aspiration		8:1
Niveau de pression acoustique		L _{PA} : 90,4 dB (A)
		K _{PA} : 3 dB (A)
Niveau de puissance acoustique		L _{WA} : 104,2 dB (A) (2000/14/EC)
Niveau de vibrations		a _n ≤ 2,5 m/s ² ; K=1,5 m/s ²

- Étant donné l'évolution constante de notre programme de recherche et développement, les spécifications contenues dans ce manuel sont sujettes à modification sans préavis.
- Les spécifications peuvent varier suivant les pays.
- Poids selon la procédure EPTA 01/2014

SYMBOLES

Certains des symboles suivants peuvent figurer sur votre outil. Veuillez les étudier et apprendre leur signification. L'interprétation appropriée de ces symboles vous permettra d'utiliser l'outil efficacement et en toute sécurité.



- Les symboles d'avertissement suivants figurent sur votre outil afin de vous rappeler les mesures de sécurité que vous devez prendre lorsque vous l'utilisez.



- N'utilisez pas cet outil sous la pluie. Évitez de l'utiliser dans des conditions humides.



- Cet outil ne doit être utilisé que par des personnes qui ont lu et compris toutes les consignes de sécurité et de fonctionnement du présent manuel d'utilisation. Gardez en permanence à l'esprit la sécurité de toutes les personnes présentes dans la zone de travail.



- Lorsque vous utilisez cet outil, portez toujours des lunettes de sécurité et des protecteurs d'oreilles.



- Lisez les consignes de sécurité et de fonctionnement de ce livret et conservez-le pour consultation ultérieure.



- Faites sortir les autres personnes de la zone de danger !



- Orifice d'alimentation dangereux. Ne mettez pas vos mains ou vos pieds dans les ouvertures lorsque la machine est en fonctionnement.



- Pales en rotation. Ne mettez pas vos mains ou vos pieds dans les ouvertures lorsque la machine est en fonctionnement.



- Retirez la prise de l'alimentation avant d'effectuer le nettoyage, la maintenance ou si le cordon est endommagé.



- Les appareils électriques hors d'usage ne doivent pas être éliminés avec les ordures ménagères. Veuillez les recycler lorsque les installations adéquates existent. Contactez les autorités locales ou votre fournisseur pour obtenir des conseils sur le recyclage.



- Double isolation

CONSIGNES DE SÉCURITÉ

1. Consignes de sécurité importantes

- Veuillez lire attentivement toutes les consignes de sécurité et de fonctionnement avant d'utiliser ce produit. Veuillez porter une attention particulière à toutes les parties de ce manuel d'utilisation comportant des symboles et des notes d'avertissements. Le non-respect des avertissements et des instructions peut entraîner un choc électrique, des brûlures et/ou des blessures graves.
- Cet outil est prévu pour le soufflage et l'aspiration. N'utilisez jamais l'outil à des fins autres que celles prévues, par exemple le gonflage de ballons.
- L'outil doit être raccordé uniquement à une alimentation électrique de tension égale à celle indiquée sur la plaque signalétique, et ne peut être utilisé qu'avec une alimentation en courant alternatif monophasé. L'outil comporte une double isolation et peut donc aussi être branché sur des prises sans fil de terre.
- Conservez tous les avertissements et toutes les instructions pour consultation ultérieure.

2. Formation

- Veuillez lire attentivement les instructions. Familiarisez-vous avec les commandes et l'utilisation correcte de l'outil.
- Ne laissez en aucun cas les enfants, les personnes aux facultés physiques, sensorielles ou mentales diminuées ou sans expérience ni expertise ou les personnes qui ne sont pas familiarisées avec ces instructions utiliser le souffleur. Les réglementations locales peuvent limiter l'âge de l'utilisateur.
- N'utilisez jamais l'outil à proximité de personnes, en particulier d'enfants, ou d'animaux domestiques.
- L'opérateur ou l'utilisateur est responsable des accidents et dommages causés à des tiers ou à leurs biens.

3. Préparation

- Lorsque vous utilisez l'outil, portez toujours des chaussures solides et des pantalons.

- Habillez-vous de façon appropriée - Ne portez pas de vêtements amples ni de bijoux. Ils peuvent se prendre dans les pièces en mouvement. L'utilisation de gants résistants et de chaussures solides est recommandée pour le travail à l'extérieur.
- Portez un couvre-chef protecteur pour retenir les cheveux longs. Portez des lunettes de protection lorsque vous utilisez l'outil.
- Le port d'un masque protecteur est recommandé pour éviter l'irritation due à la poussière.
- Avant toute utilisation, inspectez le cordon d'alimentation et les rallonges pour vérifier qu'ils ne présentent aucun signe de détérioration ou de vieillissement. N'utilisez pas l'outil si le cordon est endommagé ou usé.
- N'utilisez jamais l'outil avec des protections défectueuses ou sans dispositif de sécurité, par exemple sans le sac de collecte.
- Utilisez uniquement une rallonge électrique résistante aux intempéries et dont les caractéristiques nominales sont adaptées à votre machine.

4. Fonctionnement

- Le câble doit toujours être dirigé vers l'arrière de l'outil.
- Si le cordon d'alimentation est endommagé en cours d'utilisation, débranchez-le immédiatement de l'alimentation. **NE TOUCHEZ PAS LE CORDON AVANT DE L'AVOIR DÉBRANCHÉ DE L'ALIMENTATION.** N'utilisez pas l'outil si le cordon est endommagé ou usé.
- Ne portez pas l'outil en le tenant par le câble.
- Évitez les environnements dangereux - N'utilisez pas l'outil dans des endroits mouillés ou humides.
- Débranchez l'outil de l'alimentation réseau :
 - chaque fois que vous laissez l'outil sans surveillance,
 - avant de débloquent l'outil,
 - avant d'effectuer la vérification, le nettoyage ou l'entretien de l'outil.
- Éteignez immédiatement l'outil, débranchez-le de l'alimentation réseau et vérifiez s'il présente une obstruction ou une détérioration :
 - après avoir heurté un corps étranger,
 - si l'outil se met à vibrer de façon anormale.
- Utilisez l'outil uniquement à la lumière du jour ou sous un bon éclairage artificiel.
- Ne vous penchez pas trop en avant et gardez votre équilibre en permanence.
- Vérifiez vos points d'appui dans les pentes.
- Marchez, ne courez jamais.
- Maintenez toutes les entrées d'air libres de débris.
- Ne soufflez jamais de débris en direction de personnes.
- L'outil doit être alimenté via un disjoncteur différentiel dont le courant de déclenchement est inférieur ou égal à 30 mA.

5. Entretien et rangement

- Avant de dépanner, inspecter ou ranger l'outil ou de remplacer un accessoire, éteignez l'outil, retirez la prise de l'alimentation et patientez jusqu'à ce que toutes les pièces en mouvement soient complètement arrêtées. Laissez refroidir l'outil avant d'effectuer une inspection, un réglage, etc. Entretenez le souffleur avec soin et gardez-le propre.
- Veillez à ce que tous les écrous, les boulons et les vis soient bien serrés afin que l'outil fonctionne en toute sécurité.

- Inspectez régulièrement l'outil pour vérifier l'absence d'usure ou de détérioration.
- Remplacez les pièces usées ou endommagées.
- Utilisez uniquement des pièces et des accessoires d'origine.
- Entreposez à l'intérieur les outils non utilisés - Les outils non utilisés doivent être entreposés à l'intérieur dans un endroit sec et en hauteur ou fermé - hors de portée des enfants.

6. Règles de sécurité supplémentaires pour souffleur/aspirateur

- Portez toujours des vêtements de protection appropriés lorsque vous utilisez l'outil, afin d'éviter des blessures au visage, aux yeux, aux mains, aux pieds, à la tête et des blessures auditives. Portez des lunettes de sécurité ou un masque de protection, des bottes hautes ou des chaussures solides, des pantalons, des gants de travail, un casque et des protecteurs d'oreilles.
- Ne démarrez pas l'outil s'il est à l'envers ou s'il n'est pas en position de fonctionnement.
- Arrêtez le moteur et débranchez l'outil lorsque vous ne l'utilisez pas, lorsque vous le laissez sans surveillance, lorsque vous le nettoyez, lorsque vous le déplacez d'un endroit à un autre ou lorsque la rallonge électrique est emmêlée ou endommagée.
- N'utilisez pas l'outil à proximité de personnes, en particulier d'enfants, ou d'animaux domestiques. Arrêtez l'outil s'ils s'approchent trop près. Lorsque vous utilisez l'outil, maintenez une distance de sécurité d'au moins 5 m par rapport aux personnes présentes.
- Ne dirigez jamais le tube du souffleur vers une personne ou un animal. Ne soufflez jamais les débris vers une personne ou un animal. L'opérateur est responsable des accidents et dommages causés à des tiers ou à leurs biens.
- Ne manipulez pas la prise électrique ou l'outil avec les mains mouillées et n'utilisez pas l'outil sous la pluie.
- Utilisez uniquement une rallonge électrique résistante aux intempéries. Tenez la rallonge à l'écart des sources de chaleur, de l'huile et des objets tranchants.
- Veillez à ce que la rallonge soit fixée de façon à ce qu'elle ne puisse pas se déconnecter de la prise pendant l'utilisation.
- Maintenez toutes les entrées d'air et le tube du souffleur libres de poussières, fibres, cheveux et autres matériaux pouvant entraîner une réduction du débit d'air.
- Gardez une position équilibrée et stable pendant que vous utilisez l'outil.
- Ne mettez pas l'outil en marche dans des endroits fermés ou mal ventilés ou en présence de substances inflammables et/ou explosives (liquides, gaz, poudres).
- Ne vous laissez pas distraire et concentrez-vous en permanence sur ce que vous faites. Faites appel à votre bon sens. N'utilisez jamais l'outil lorsque vous êtes malade, fatigué ou sous l'influence d'alcool ou de médicaments.
- N'utilisez jamais l'outil avec des cheveux longs déliés ou des bijoux pendants. Attachez les cheveux longs en arrière et enlevez les bijoux pendants.
- N'aspirez aucun matériau en combustion ou incandescent, comme par exemple des cendres ou des mégots de cigarettes.
- N'aspirez pas d'objets cassants (verre, plastique, porcelaine, etc.).

- N'utilisez pas l'outil en mode aspiration sans le sac de collecte.
- N'utilisez pas l'outil en mode aspiration ou soufflage sur des surfaces recouvertes de gravier.
- Utilisez l'outil uniquement à la lumière du jour ou sous un éclairage artificiel adapté.
- Lorsque vous n'utilisez pas l'outil, entreposez-le dans un endroit sec et hors de portée des enfants.
- Après utilisation, débranchez l'outil de l'alimentation et vérifiez s'il présente une usure ou une détérioration. En cas de doute, contactez un centre technique agréé.
- Conformez-vous toujours aux instructions du présent manuel lorsque vous utilisez l'outil.
- Vérifiez régulièrement que les vis sont serrées.
- Utilisez uniquement les pièces de rechange et les accessoires recommandés par le fabricant.
- N'essayez pas de réparer l'outil ou d'accéder aux pièces internes. Contactez uniquement des centres techniques agréés.
- Nous vous recommandons d'alimenter l'outil via un disjoncteur différentiel résiduel dont le courant de déclenchement est inférieur ou égal à 30 mA.

MONTAGE

DÉBALLAGE

- Sortez soigneusement le produit et les accessoires de la boîte.
- Inspectez soigneusement le produit pour vérifier que rien n'a été cassé ou endommagé pendant le transport.
- Ne jetez pas l'emballage tant que vous n'avez pas réalisé cette inspection et utilisé le produit de manière satisfaisante.
- En cas de pièces endommagées ou manquantes, veuillez demander de l'aide au centre technique Makita le plus proche.

Certains composants de l'outil fourni ne sont pas assemblés. Pour les assembler, veuillez procéder comme suit :

AVERTISSEMENT :

- Pour éviter des blessures graves, assurez-vous que le commutateur est sur OFF (arrêt), que l'appareil n'est pas branché et que les pales sont arrêtées avant d'installer ou de démonter les tubes.

ASSEMBLAGE POUR SOUFFLAGE (Fig. 3)

- Poussez le tube du souffleur jusqu'à ce que l'ergot situé sur le corps du souffleur s'insère dans l'encoche du tube.

ASSEMBLAGE POUR ASPIRATION (accessoire en option) (Fig. 2)

- Insérez le tube d'aspiration inférieur dans le tube supérieur jusqu'au verrouillage. (Voir Fig. 2.)
- Desserrez la vis à oreilles et ouvrez la trappe d'aspiration. (Voir Fig. 2.1.)
- Insérez la portion biseautée du tube d'aspiration dans la poche. (Voir Fig. 2.2.) Fixez le tube d'aspiration en serrant la vis à oreilles. (Voir Fig. 2.3.)
- Pour démonter les tubes d'aspiration, inversez les étapes ci-dessus.

- Insérez l'adaptateur pour sac dans la sortie du souffleur. Bloquez l'adaptateur pour sac au moyen du bouton de verrouillage. Pour enlever le sac, il suffit d'appuyer sur le bouton de verrouillage. (Voir Fig. 4.)

REMARQUE :

- Il peut être nécessaire de démonter le tube de soufflage ou les tubes d'aspiration pour dégager un tube bouché ou une pale bloquée.

MISE EN PLACE DU SAC AVEC LA COURROIE D'ÉPAULES (Fig. 4)

- Lorsque vous êtes debout en position d'utilisation, ajustez la longueur de la courroie en fonction de la taille de l'opérateur. Tirez sur la boucle de la courroie pour allonger, tirez sur la courroie pour raccourcir.

UTILISATION

CONNEXION DU CORDON D'ALIMENTATION (Fig. 5)

- Fixez la rallonge au corps de l'outil au moyen du dispositif de blocage du cordon. Ceci évite que le cordon électrique ne se détache accidentellement.
- Branchez la prise femelle de la rallonge sur la prise mâle de l'appareil.

DÉMARRAGE/ARRÊT DU SOUFFLEUR/ASPIRATEUR (Fig. 6)

- Pour mettre l'outil en marche, faites glisser le commutateur à glissière d'alimentation/de vitesse. '1' correspond à la vitesse lente et '2' à la vitesse élevée.
- Pour arrêter l'outil, faites glisser le commutateur sur '0'.

IMPORTANT :

- En mode aspiration (accessoire en option), le souffleur DOIT être en position vitesse élevée.

TENUE DE L'OUTIL

Avant d'utiliser l'outil, mettez-vous en position de fonctionnement.

Vérifiez les points suivants :

- Portez des vêtements appropriés : bottes, lunettes de sécurité, protecteurs d'oreilles, gants, pantalons, manches longues.

⚠ AVERTISSEMENT :

- Pour éviter des blessures graves, portez en permanence des lunettes de sécurité conformes aux normes EN 166 ou ANSI Z87.1 lorsque vous utilisez cet appareil. Portez un masque protecteur ou un masque anti-poussière dans les endroits poussiéreux.

⚠ AVERTISSEMENT :

- Pour éviter des blessures graves ou l'endommagement de l'appareil, assurez-vous que le tube de soufflage ou les tubes d'aspiration ainsi que le sac sont en place avant d'utiliser l'appareil.

CONSEILS D'UTILISATION (Fig. 7)

- Assurez-vous que l'appareil n'est pas dirigé vers une personne ou des débris en vrac avant de le démarrer.
- Assurez-vous que l'appareil est en bon état de marche. Vérifiez que les tubes et les protections sont en place et fixés correctement.

- Tenez toujours l'appareil à deux mains lorsque vous l'utilisez.
 - Tenez fermement les poignées avant et arrière.
 - Il est nécessaire de porter des protecteurs d'oreilles afin de réduire les risques de perte d'audition liés aux niveaux sonores.
 - Utilisez la courroie d'épaules lorsque l'appareil est en mode aspiration.
 - Vérifiez que le sac est correctement installé et que la glissière est fermée (mode aspiration).
 - Utilisez les équipements motorisés à des heures raisonnables - ni tôt le matin ni tard le soir lorsque vous risquez de déranger le voisinage. Conformez-vous aux heures indiquées par la réglementation locale. Horaires d'utilisation habituellement recommandés : de 9h00 à 17h00, du lundi au samedi.
 - Afin de réduire le niveau sonore, limitez le nombre d'équipements utilisés simultanément.
 - Afin de réduire le niveau sonore, utilisez l'outil à vitesse lente si possible.
 - Utilisez des râtaux et des balais pour décompacter les débris avant soufflage.
 - Dans des milieux poussiéreux, humidifiez légèrement les surfaces.
 - Économisez l'eau en utilisant le souffleur au lieu de tuyaux d'arrosage pour de nombreux travaux de jardin, y compris le nettoyage de caniveaux, treillages, patios, grilles, porches.
 - Prenez garde aux enfants, animaux familiers, fenêtres ouvertes ou voitures fraîchement lavées, et soufflez les débris en direction opposée.
 - Nettoyez après utilisation du souffleur ou d'autres équipements. Éliminez les débris de manière appropriée.
- REMARQUE :**
- Assurez-vous que la trappe d'aspiration est complètement fermée et verrouillée.

OUVERTURES D'AÉRATION

- Ne couvrez jamais les ouvertures d'aération. Maintenez-les libres de toute obstruction et de tous débris. Elles doivent toujours rester propres pour permettre un refroidissement correct du moteur.

⚠ AVERTISSEMENT :

- Pour éviter des blessures graves, ne portez pas de vêtements amples, foulards, chaînes, colliers, cravates ou autres articles de même nature qui pourraient être aspirés dans les ouvertures d'aération. Pour éviter que des cheveux longs ne soient aspirés dans les ouvertures d'aération, attachez-les en arrière.

UTILISATION EN MODE SOUFFLAGE

Tenez le souffleur fermement. Effectuez un mouvement de balayage avec la buse à quelques centimètres du sol. Avancez doucement, en gardant la pile de débris accumulés devant vous. La plupart des opérations de soufflage à sec sont plus efficaces à vitesse lente qu'à vitesse élevée. Le soufflage à vitesse élevée est plus adapté au déplacement d'éléments plus lourds, comme des débris de grande taille ou du gravier.

UTILISATION EN MODE ASPIRATION (accessoire en option)

Tenez l'outil fermement, inclinez les tubes d'aspiration (5–10 cm) et effectuez un mouvement de balayage pour collecter les débris légers. Les débris sont envoyés dans le sac. Des éléments comme les petites feuilles et brindilles sont aspirés lors de leur passage dans le boîtier du ventilateur. Pour prolonger la durée de vie du sac et améliorer les performances, videz le sac souvent.

DÉGAGER UN TUBE BOUCHÉ/UNE PALE BLOQUÉE

⚠ AVERTISSEMENT :

- Pour éviter des blessures graves, assurez-vous que l'appareil est arrêté et débranché avant de nettoyer les pales.

⚠ AVERTISSEMENT :

- Pour éviter des blessures graves, portez toujours des gants de protection lorsque vous manipulez les pales ou d'autres objets tranchants.
- Faites glisser le commutateur à glissière d'alimentation/ de vitesse sur OFF (arrêt) et attendez que l'appareil soit complètement arrêté.
- Débranchez l'appareil.
- Démontez le tube de soufflage ou les tubes d'aspiration et le sac.
- Enlevez soigneusement les matériaux bouchant le tube ou bloquant la pale. Vérifiez que les pales n'ont pas été endommagées. Faites tourner les pales à la main pour vérifier que l'obstruction a été entièrement éliminée.
- Remontez le tube de soufflage ou les tubes d'aspiration et le sac.
- Rebranchez l'appareil.

ENTRETIEN

⚠ AVERTISSEMENT :

- N'utilisez jamais d'eau pour nettoyer l'appareil. Utilisez uniquement un chiffon sec. N'utilisez jamais d'essence, benzine, diluant, alcool ou autre produit similaire. Cela risquerait de provoquer la décoloration, la déformation ou la fissuration de l'outil.
- Arrêtez l'outil et débranchez-le de l'alimentation électrique avant de le nettoyer ou de l'inspecter.
- Videz toujours le sac de collecte.
- Entrez toujours l'outil dans un endroit sec où le câble ne risque pas d'être endommagé.

NETTOYAGE DU SAC DE COLLECTE

- Videz le sac de collecte après chaque utilisation pour éviter sa détérioration et l'obstruction du flux d'air, qui entraîneraient une diminution des performances de l'appareil.
- Nettoyez le sac de collecte aussi souvent que nécessaire. Mettez une protection oculaire, puis retournez le sac à poussière après l'avoir vidé, et secouez-le vigoureusement pour éliminer la poussière et les débris.

MISE AU REBUT



Les appareils électriques hors d'usage ne doivent pas être éliminés avec les ordures ménagères. Veuillez les recycler lorsque des installations adéquates existent. Contactez les autorités locales ou votre fournisseur pour obtenir des conseils sur le recyclage.

INFORMATIONS SUR L'ENTRETIEN ET LE RANGEMENT

Avant le nettoyage ou tout entretien, assurez-vous toujours que la prise a été débranchée de l'alimentation électrique. Lorsque vous avez fini d'utiliser l'outil, vérifiez toujours qu'il est propre et exempt de salissures et de débris.

- N'utilisez pas de solvants pour nettoyer l'outil.
- Entrez l'outil dans un endroit sec et hors de portée des enfants.

ENTRETIEN DU CORDON D'ALIMENTATION

S'il est nécessaire de remplacer le cordon d'alimentation, confiez cette tâche à un centre technique agréé afin d'éviter tout risque d'accident.

Si le cordon d'alimentation est endommagé, il doit être remplacé par un centre technique agréé Makita afin d'éviter tout risque d'accident.

DÉPANNAGE

PROBLÈME	CAUSE POSSIBLE	SOLUTION
L'appareil ne souffle pas ou n'aspire pas.	1. Sac plein	1. Videz le sac.
	2. Tube bouché	2. Éliminez l'obstruction.
	3. Pale bloquée	3. Éliminez l'obstruction.
	4. Sac encrassé	4. Nettoyez le sac.
	5. Sac déchiré	5. Remplacez le sac.
	6. La glissière du sac est ouverte.	6. Fermez la glissière.
	7. Appareil débranché	7. Branchez l'appareil sur une prise ou sur une rallonge.
L'appareil ne démarre pas.	1. L'appareil est débranché.	1. Vérifiez que le cordon d'alimentation est branché sur une prise électrique.
	2. Le commutateur à glissière d'alimentation/de vitesse est sur OFF (arrêt).	2. Faites glisser le commutateur sur vitesse élevée ou lente.
	3. Les tubes d'aspiration et le sac ne sont pas correctement installés.	3. Vérifiez que les tubes d'aspiration et le sac sont installés correctement et permettent d'actionner le commutateur.
	4. La trappe/le couvercle d'admission n'est pas fermé(e).	4. Vérifiez que la trappe/le couvercle est bien fermé(e) et verrouillé(e).
	5. Le disjoncteur a probablement déclenché.	5. Vérifiez le tableau électrique et réarmez le disjoncteur si nécessaire.

DÉCLARATION DE CONFORMITÉ CE

Pour les pays d'Europe uniquement

La déclaration de conformité CE est fournie en Annexe A à ce mode d'emploi.

BESCHREIBUNG (Abb. 1 und Abb. 3)

- | | | |
|----------------------------------|------------------|------------------------|
| 1 Netz-/Drehzahl-Schiebeschalter | 6 Arretierknopf | 11 Flügelschraube |
| 2 Zusatzgriff | 7 Blasrohr | 12 Eingeerbter Bereich |
| 3 Netzkabel | 8 Mulcherrohr | 13 Luftauslass |
| 4 Kabelhalter | 9 Schulterriemen | 14 Schlitz |
| 5 Mulchklappe | 10 Sack | |

TECHNISCHE DATEN

Modell		UB0801
Spannung		220–240 V
Frequenz		50–60 Hz
Eingangsleistung		1 650 W
Isolierung		Klasse II
Luftgeschwindigkeit (Blasgerät)	Hoch	83 m/s
	Niedrig	42 m/s
Luftmenge (Saugen)	Hoch	11 m ³ /min
Gewicht	Mit Blasrohr	3,2 kg
	Mit Mulcherrohr	3,8 kg
Mulchverhältnis		8:1
Schalldruckpegel		L _{PA} : 90,4 dB (A)
		K _{PA} : 3 dB (A)
Schalleistungspegel		L _{WA} : 104,2 dB (A) (2000/14/EC)
Vibrationsgrad		a _n ≤ 2,5 m/s ² ; K=1,5 m/s ²

- Aufgrund unseres Dauerprogramms der Forschung und Entwicklung unterliegen die hier angegebenen technischen Daten Änderung ohne Vorankündigung.
- Die technischen Daten können von Land zu Land abweichen.
- Gewicht nach EPTA-Verfahren 01/2014

SYMBOLS

Einige der folgenden Symbole können an Ihrer Maschine verwendet werden. Bitte nehmen Sie diese zur Kenntnis, und machen Sie sich mit ihrer Bedeutung vertraut. Korrekte Interpretation dieser Symbole gewährleistet sicheren und effektiven Betrieb der Maschine.



- Diese Warnsymbole sind an der Maschine angebracht, um Sie auf die Sicherheitsvorkehrungen aufmerksam zu machen, die während des Betriebs zu ergreifen sind.



- Diese Maschine sollte nur von Personen benutzt werden, die alle in der Bedienungsanleitung enthaltenen Sicherheits- und Betriebsanweisungen gelesen und verstanden haben. Beachten Sie stets die Sicherheit aller Personen im Arbeitsbereich.



- Halten Sie andere Personen außerhalb der Gefahrenzone!



- Benutzen Sie diese Maschine nicht bei Regen. Vermeiden Sie die Benutzung unter feuchten Bedingungen.



- Tragen Sie bei der Benutzung dieser Maschine stets eine Schutzbrille und Gehörschützer.



- Lesen Sie die Sicherheits- und Betriebsanweisungen in dieser Anleitung durch, und bewahren Sie sie für spätere Bezugnahme an einem sicheren Ort auf.



- Gefährliche Beschickungsöffnung. Hände und Füße aus Öffnungen fern halten, während die Maschine läuft.



- Rotierende Lüfter. Hände und Füße aus Öffnungen fern halten, während die Maschine läuft.



- Ziehen Sie den Netzstecker vom Stromnetz ab, bevor Sie eine Reinigung oder Wartung durchführen, oder falls das Kabel beschädigt ist.



- Verbrauchte Elektrogeräte sollten nicht mit dem Haushaltsmüll weggeworfen werden. Bitte recyceln Sie das Gerät, sofern die entsprechenden Einrichtungen verfügbar sind. Lassen Sie sich von Ihrer Ortsbehörde oder Ihrem Händler bezüglich des Recyclings beraten.



- Doppelte Isolierung

SICHERHEITSWARNUNGEN

1. Wichtige Sicherheitsvorschriften

- Bitte lesen Sie alle Sicherheitsvorschriften und Bedienungsanweisungen aufmerksam durch, bevor Sie dieses Produkt benutzen. Bitte beachten Sie besonders alle Abschnitte dieser Bedienungsanleitung, die Warnsymbole und Hinweise enthalten. Eine Missachtung der Warnungen und Anweisungen kann zu einem elektrischen Schlag, Verbrennungen und/oder schweren Verletzungen führen.
- Diese Maschine ist für Blasen und Mulchen vorgesehen. Verwenden Sie die Maschine keinesfalls für sachfremde Zwecke, wie z. B. das Aufblasen von Ballons.
- Die Maschine sollte nur an eine Stromquelle angeschlossen werden, deren Spannung mit der Angabe auf dem Typenschild übereinstimmt, und kann nur mit Einphasen-Wechselstrom betrieben werden. Die Maschine ist doppelt schutzisoliert und kann daher auch an Steckdosen ohne Erdleiter verwendet werden.
- Bewahren Sie alle Warnungen und Anweisungen für spätere Bezugnahme auf.

2. Einweisung

- Lesen Sie die Anweisungen aufmerksam durch. Machen Sie sich mit den Bedienelementen und dem korrekten Gebrauch der Maschine vertraut.
- Lassen Sie niemals zu, dass Kinder, Personen mit verminderten körperlichen, sensorischen oder geistigen Fähigkeiten oder Mangel an Erfahrung und Kenntnissen, oder Personen, die nicht mit diesen Anweisungen vertraut sind, das Bläsergerät benutzen. Örtliche Vorschriften können das Alter der Bedienungsperson einschränken.
- Betreiben Sie die Maschine keinesfalls, während sich Personen, besonders Kinder, oder Haustiere in der Nähe aufhalten.

- Der Bediener oder Benutzer ist verantwortlich für Verletzungen oder Sachschäden, die an Personen oder ihrem Eigentum entstehen.

3. Vorbereitung

- Tragen Sie während der Benutzung der Maschine stets kräftiges Schuhwerk und eine lange Hose.
- Ziehen Sie sich angemessen an - Keine lose Kleidung oder Schmuck tragen. Diese können von beweglichen Teilen erfasst werden. Die Verwendung von robusten Handschuhen und kräftigem Schuhwerk wird beim Arbeiten im Freien empfohlen.
- Tragen Sie eine schützende Kopfbedeckung, um langes Haar zu raffen. Tragen Sie eine Schutzbrille während der Arbeit.
- Um Staubreizung zu verhindern, wird das Tragen einer Gesichtsmaske empfohlen.
- Überprüfen Sie das Stromversorgungs- und Verlängerungskabel vor der Benutzung auf Anzeichen von Beschädigung und Alterung. Benutzen Sie die Maschine nicht, wenn das Kabel beschädigt oder verschlissen ist.
- Betreiben Sie die Maschine niemals mit defekten Schutzklappen oder Abschirmungen oder ohne Schutzvorrichtungen, wie z. B. dem Auffangsack.
- Verwenden Sie nur ein wetterfestes Verlängerungskabel, das korrekt für Ihre Maschine bemessen ist.

4. Betrieb

- Führen Sie das Kabel immer nach hinten von der Maschine weg.
- Sollte das Kabel während der Benutzung beschädigt werden, trennen Sie es sofort vom Stromnetz. **DAS KABEL VOR DEM ABTRENNEN VON DER STROMQUELLE NICHT BERÜHREN.** Benutzen Sie die Maschine nicht, wenn das Kabel beschädigt oder verschlissen ist.
- Tragen Sie die Maschine nicht am Kabel.
- Gefährliche Umgebungen vermeiden - Die Maschine nicht an feuchten oder nassen Orten benutzen.
- Trennen Sie das Werkzeug vom Stromnetz:
 - wann immer Sie das Werkzeug verlassen.
 - bevor Sie eine Blockierung beseitigen.
 - bevor Sie das Werkzeug überprüfen, reinigen oder daran arbeiten.
- Schalten Sie das Werkzeug unverzüglich aus, trennen Sie es vom Stromnetz, und überprüfen Sie es auf Behinderungen oder Beschädigung der Einheit:
 - nach dem Auftreffen auf einen Fremdkörper.
 - falls das Werkzeug ungewöhnlich zu vibrieren beginnt.
- Betreiben Sie die Maschine nur bei Tageslicht oder hellem Kunstlicht.
- Übernehmen Sie sich nicht, und bewahren Sie stets Ihr Gleichgewicht.
- Achten Sie beim Arbeiten auf Hängen stets auf sicheren Stand.
- Stets gehen, niemals laufen.
- Halten Sie alle Kühlluftöffnungen frei von Unrat.
- Blasen Sie Abfälle niemals in die Richtung von Umstehenden.
- Die Maschine ist über eine Fehlerstrom-Schutzeinrichtung mit einer Auslösestromstärke von maximal 30 mA zu versorgen.

5. Wartung und Lagerung

- Schalten Sie das Werkzeug aus, ziehen Sie den Netzstecker vom Stromnetz ab, und warten Sie, bis alle beweglichen Teile zum vollkommenen Stillstand gekommen sind, bevor Sie das Werkzeug warten, überprüfen oder lagern, oder um ein Zubehörteil auszutauschen. Lassen Sie das Werkzeug abkühlen, bevor Sie Inspektionen, Einstellungen usw. vornehmen. Pflegen Sie das Blasgerät sorgfältig, und halten Sie es sauber.
- Achten Sie auf festen Sitz aller Muttern, Bolzen und Schrauben, um sicherzugehen, dass sich die Maschine in einwandfreiem Arbeitszustand befindet.
- Überprüfen Sie die Maschine öfters auf Verschleiß oder Verschlechterung.
- Wechseln Sie verschlissene oder beschädigte Teile aus.
- Verwenden Sie nur Original-Ersatzteile und -Zubehör.
- Unbenutzte Maschinen in Innenräumen lagern - Maschinen sollten bei Nichtgebrauch an einem trockenen, hochgelegenen oder abschließbaren Ort für Kinder unzugänglich aufbewahrt werden.

6. Zusätzliche Sicherheitsregeln für Gebläse/Mulcher

- Tragen Sie stets angemessene Schutzkleidung beim Betrieb der Maschine, um Verletzungen an Gesicht, Augen, Händen, Füßen, Kopf oder Gehörschäden zu vermeiden. Tragen Sie eine Schutzbrille oder einen Gesichtsschutz, lange Stiefel oder feste Schuhe, eine lange Hose, Arbeitshandschuhe, einen Schutzhelm und Gehörschützer.
- Starten Sie die Maschine nicht, wenn sie auf dem Kopf steht oder sich nicht in der Betriebsposition befindet.
- Stellen Sie den Motor ab, und trennen Sie die Maschine vom Stromnetz, wenn sie nicht benutzt wird, unbeaufsichtigt bleibt, gereinigt wird, zu einem anderen Ort transportiert wird, oder wenn das Verlängerungskabel verheddert oder beschädigt ist.
- Betreiben Sie die Maschine nicht in der Nähe von Personen, insbesondere Kinder oder Haustiere. Schalten Sie die Maschine ab, falls sie zu nahe kommen. Halten Sie bei der Benutzung der Maschine einen Sicherheitsabstand von mindestens 5 m zu anderen Personen ein.
- Richten Sie das Blasrohr niemals auf Umstehende oder Haustiere. Blasen Sie Abfälle niemals in die Richtung von Umstehenden oder Haustieren. Der Benutzer ist verantwortlich für Verletzungen oder Sachschäden, die an Personen oder ihrem Eigentum entstehen.
- Fassen Sie den Netzstecker oder die Maschine nicht mit nassen Händen an, und benutzen Sie die Maschine auch nicht bei Regen.
- Verwenden Sie nur Verlängerungskabel, die für Freiluftbetrieb zugelassen und entsprechend gekennzeichnet sind. Halten Sie das Verlängerungskabel von Hitze, Öl und scharfen Kanten fern.
- Sorgen Sie für eine einwandfreie Sicherung des Verlängerungskabels, damit es sich während der Benutzung nicht vom Stecker lösen kann.
- Halten Sie alle Luffeinlässe und das Blasrohr frei von Staub, Flusen, Haaren und anderem Material, das eine Verringerung des Luftstroms verursachen kann.
- Achten Sie während der Benutzung der Maschine auf Ihr Gleichgewicht und stabilen Stand.

- Schalten Sie die Maschine nicht in geschlossenen oder schlecht belüfteten Räumen oder in Gegenwart von brennbaren und/oder explosiven Substanzen, wie z. B. Flüssigkeiten, Gasen und Pulvern, ein.
- Lassen Sie sich nicht ablenken, und konzentrieren Sie sich stets auf Ihre Arbeit. Seien Sie vernünftig. Betreiben Sie die Maschine niemals, wenn Sie müde oder krank sind oder unter dem Einfluss von Alkohol oder anderen Drogen stehen.
- Betreiben Sie diese Maschine nicht mit langem, offenem Haar oder locker sitzendem Schmuck. Binden Sie offenes Haar zurück, und legen Sie locker sitzenden Schmuck ab.
- Achten Sie darauf, dass die Maschine kein brennendes oder schwelendes Material, wie z. B. Asche, Zigarettenkippen usw., aufsaugt.
- Versuchen Sie nicht, zerbrechliche Objekte, wie z. B. Glas, Kunststoffe, Porzellan usw., aufzusaugen.
- Benutzen Sie die Maschine beim Mulchbetrieb nicht ohne angebrachten Auffang sack.
- Benutzen Sie die Maschine weder im Mulch- noch im Gebläsemodus auf Schotterflächen.
- Betreiben Sie die Maschine nur bei hellem Tageslicht oder angemessenem Kunstlicht.
- Wenn die Maschine nicht benutzt wird, bewahren Sie sie an einem trockenen Ort außer Reichweite von Kindern auf.
- Trennen Sie die Maschine nach der Benutzung vom Stromnetz, und überprüfen Sie sie auf Verschleiß und Beschädigung. Falls Sie auch nur den geringsten Zweifel haben, wenden Sie sich an eine autorisierte Kundendienststelle.
- Benutzen Sie die Maschine nur gemäß den Anweisungen in dieser Anleitung.
- Überprüfen Sie alle Schrauben regelmäßig auf festen Sitz.
- Verwenden Sie nur vom Hersteller empfohlene Ersatz- und Zubehörteile.
- Versuchen Sie nicht, die Maschine zu reparieren oder Innenteile auszubauen. Wenden Sie sich stets an eine autorisierte Kundendienststelle.
- Es wird empfohlen, die Maschine mit einer Fehlerstrom-Schutzeinrichtung (RCD) mit einer Auslösestromstärke von maximal 30 mA zu benutzen.

MONTAGE

AUSPACKEN

- Nehmen Sie das Produkt und etwaiges Zubehör aus dem Karton heraus.
- Überprüfen Sie das Produkt sorgfältig, um sicherzugehen, dass während des Transports kein Bruchschaden und keine Beschädigung aufgetreten ist.
- Werfen Sie das Verpackungsmaterial nicht eher weg, bis Sie das Produkt sorgfältig untersucht und zu Ihrer Zufriedenstellung betrieben haben.
- Sollten irgendwelche Teile beschädigt sein oder fehlen, wenden Sie sich bitte an Ihre Makita-Kundendienststelle um Hilfe.

Die Maschine wird nicht vollständig montiert geliefert. Um die Teile zu montieren, gehen Sie folgendermaßen vor:

⚠️ WARNUNG:

- Um schwere Verletzungen zu verhüten, vergewissern Sie sich, dass der Schalter auf der AUS-Stellung steht, der Netzstecker abgezogen ist, und die Flügelräder still stehen, bevor Sie Rohre anbringen oder abnehmen.

MONTAGE ALS BLASGERÄT (Abb. 3)

- Schieben Sie das Blasrohr vorwärts, bis die Kerbteile am Gebläsegehäuse in die Schlitzte am Rohr einrasten.

MONTAGE ALS MULCHER (Sonderzubehör) (Abb. 2)

- Schieben Sie das vordere und hintere Mulcherrohr zusammen, bis sie einrasten. (Siehe Abb. 2.)
- Lösen Sie die Flügelschraube, und öffnen Sie die Mulchklappe. (Siehe Abb. 2.1.)
- Führen Sie den Keilabschnitt des Mulcherrohrs in die Tasche ein. (Siehe Abb. 2.2.) Fixieren Sie das Mulcherrohr durch Anziehen der Flügelschraube. (Siehe Abb. 2.3.)
- Um Mulcherrohre abzunehmen, wenden Sie die obigen Schritte umgekehrt an.
- Führen Sie den Sackadapter in den Gebläseauslass ein. Verriegeln Sie den Sackadapter mit dem Arretierknopf. Um den Sack abzunehmen, drücken Sie einfach auf den Arretierknopf und entfernen den Sack. (Siehe Abb. 4.)

HINWEIS:

- Es kann notwendig sein, das Blasrohr oder die Mulcherrohre abzunehmen, um ein blockiertes Rohr oder das Flügelrad zu säubern.

INSTALLIEREN EINES SACKS MIT SCHULTERRIEMEN (Abb. 4)

- Nehmen Sie Ihre Arbeitsposition ein, und stellen Sie die Riemenlänge auf Ihre Körpergröße ein. Ziehen Sie die Lasche zum Verlängern, und den Riemen zum Verkürzen.

BETRIEB

ANSCHLIESSEN DES NETZKABELS (Abb. 5)

- Sichern Sie das Verlängerungskabel mit dem Kabelhalter am Motorgehäuse. Dadurch wird versehentliches Lösen des Stromkabels verhindert.
- Schließen Sie das Buchsen-Ende des Verlängerungskabels an den Steckerteil des Gerätes an.

EIN-/AUSSCHALTEN DES BLAS-/MULCHGERÄTES (Abb. 6)

- Um das Gerät einzuschalten, verschieben Sie den Netz-/Drehzahl-Schiebeschalter. Bei Position '1' läuft die Maschine mit niedriger Drehzahl, und bei Position '2' mit hoher Drehzahl.
- Um die Maschine auszuschalten, schieben Sie den Schalter auf '0'.

WICHTIG:

- Im Mulchmodus (Sonderzubehör) MUSS der Schalter auf der Position für hohe Drehzahl stehen.

HALTEN DER MASCHINE

Nehmen Sie die Arbeitsstellung ein, bevor Sie das Gerät in Betrieb nehmen.

Überprüfen Sie Folgendes:

- Tragen Sie angemessene Kleidung, z. B. Stiefel, Schutzbrille, Ohrenschützer/Gehörschutz, Handschuhe, lange Hose und Hemd mit langen Ärmeln.

⚠️ WARNUNG:

- Um schwere Verletzungen zu vermeiden, tragen Sie beim Betrieb dieses Gerätes immer eine Schutz- oder Sicherheitsbrille, die mit EN 166 oder ANSI Z87.1 konform ist. Tragen Sie eine Gesichts- oder Staubmaske an staubigen Orten.

⚠️ WARNUNG:

- Um schwere Verletzungen oder Beschädigung des Gerätes zu verhüten, stellen Sie vor dem Betrieb des Gerätes sicher, dass das Blasrohr oder die Mulcherrohre und der Auffangsack angebracht sind.

BETRIEBSTIPPS (Abb. 7)

- Vergewissern Sie sich vor dem Einschalten des Gerätes, dass das Gerät nicht auf Personen oder lockere Abfälle gerichtet ist.
 - Bestätigen Sie, dass das Gerät in gutem Arbeitszustand ist. Vergewissern Sie sich, dass die Rohre und Schutzeinrichtungen angebracht und gesichert sind.
 - Halten Sie das Gerät während der Arbeit immer mit beiden Händen.
 - Halten Sie beide Handgriffe (vorn und hinten) mit festem Griff.
 - Um die Gefahr von Gehörschädigung durch hohe Schalldruckpegel zu verringern, ist ein Gehörschutz erforderlich.
 - Benutzen Sie den Schulterriemen bei Verwendung des Gerätes als Mulcher.
 - Vergewissern Sie sich, dass der Sack korrekt angebracht und gut verschlossen ist (bei Verwendung als Mulcher).
 - Betreiben Sie Elektrowerkzeuge nur zu normalen Zeiten - nicht früh morgens oder spät abends, wenn Leute gestört werden könnten. Halten Sie sich an die in örtlichen Verordnungen aufgeführten Zeiten. Die empfohlenen Zeiten sind gewöhnlich von 9:00 bis 17:00 Uhr, Montag bis Samstag.
 - Um den Lärmpegel zu reduzieren, benutzen Sie nur jeweils ein Gerät.
 - Um den Lärmpegel zu reduzieren, betreiben Sie die Maschine möglichst mit niedriger Drehzahl.
 - Benutzen Sie Rechen und Besen, um Abfälle vor dem Blasen aufzulockern.
 - Feuchten Sie Oberflächen bei staubigen Verhältnissen leicht an.
 - Sparen Sie Wasser, indem Sie Elektrobüchsen anstelle von Schläuchen für Rasen- und Gartenarbeiten verwenden, auch an solchen Orten wie Abflussrinnen, Schutzgitter, Terrassen, Grills, Vordächern und Gärten.
 - Achten Sie auf Kinder, Haustiere, offene Fenster oder frisch gewaschene Autos, und blasen Sie Abfälle sicher weg.
 - Reinigen Sie Gebläse und andere Ausrüstung nach dem Gebrauch. Entsorgen Sie Abfälle sachgerecht.
- HINWEIS:**
- Stellen Sie sicher, dass die Mulchklappe vollständig geschlossen und verriegelt ist.

VENTILATIONSÖFFNUNGEN

- Ventilationsöffnungen dürfen niemals verdeckt werden. Halten Sie sie frei von Verstopfung und Abfällen. Sie müssen für ausreichende Motorkühlung immer frei bleiben.

⚠️ WARNUNG:

- Um schwere Verletzungen zu vermeiden, tragen Sie keine lose Kleidung oder Gegenstände wie Schals, Schnüre, Ketten, Krawatten usw., die in die Ventilationsöffnungen gesaugt werden könnten. Binden Sie langes Haar zurück, um sicherzugehen, dass es nicht in die Ventilationsöffnungen gesaugt werden kann.

BETRIEB ALS BLASGERÄT

Halten Sie das Gebläse mit festem Griff. Schwenken Sie das Gerät hin und her, während Sie die Düse mehrere Zentimeter über dem Boden halten. Rücken Sie langsam vor, während Sie den angesammelten Abfallhaufen vor sich halten. Niedrige Drehzahlen eignen sich für die meisten Trockenblasarbeiten besser als hohe. Hohe Drehzahlen eignen sich besser, um schwerere Gegenstände, wie große Abfallstücke oder Schotter, zu bewegen.

BETRIEB ALS MULCHGERÄT (Sonderzubehör)

Halten Sie die Maschine mit festem Griff bei geneigten Mulcherrohren (5–10 cm), und schwenken Sie das Gerät, um leichte Abfälle aufzusammeln. Die Abfälle werden in den Sack befördert. Gegenstände wie kleine Blätter und Zweige werden beim Durchgang durch das Gebläsegehäuse zerhackt. Um längere Lebensdauer des Auffangsacks und erhöhte Leistung zu erzielen, sollten Sie den Sack oft entleeren.

SÄUBERN EINES BLOCKIERTEN ROHRS/ FLÜGELRADS

⚠️ WARNUNG:

- Um schwere Verletzungen zu vermeiden, vergewissern Sie sich, dass das Gerät ausgeschaltet und vom Stromnetz getrennt ist, bevor Sie das Flügelrad säubern.

⚠️ WARNUNG:

- Um schwere Verletzungen zu vermeiden, tragen Sie stets Handschuhe zum Schutz vor den Laufdrüflügeln oder anderen scharfen Gegenständen.
- Schieben Sie den Netz-/Drehzahl-Schiebeschalter auf die AUS-Stellung, und warten Sie, bis das Gerät zum vollständigen Stillstand kommt.
- Ziehen Sie den Netzstecker ab.
- Nehmen Sie das Blasrohr bzw. die Mulcherrohre und den Auffangsack ab.
- Entfernen Sie Material, welches das Rohr oder das Flügelrad blockiert, vorsichtig. Überprüfen Sie die Laufdrüflügel, um sicherzugehen, dass keine Beschädigung vorhanden ist. Drehen Sie die Laufdrüflügel von Hand, um sicherzugehen, dass die Blockierung vollkommen beseitigt ist.
- Bringen Sie das Blasrohr bzw. die Mulcherrohre und den Auffangsack wieder an.
- Schließen Sie den Netzstecker wieder an.

WARTUNG

⚠️ WARNUNG:

- Verwenden Sie niemals Wasser zum Reinigen Ihres Produkts, sondern nur ein trockenes Tuch. Verwenden Sie auf keinen Fall Benzin, Benzol, Verdünner, Alkohol oder dergleichen. Solche Mittel können Verfärbung, Verformung oder Rissbildung verursachen.
- Schalten Sie Ihr Produkt aus, und trennen Sie es vom Stromnetz, bevor Sie es reinigen oder überprüfen.
- Entleeren Sie stets den Auffangsack.
- Lagern Sie das Produkt stets an einem trockenen Ort, und stellen Sie sicher, dass das Kabel nicht beschädigt werden kann.

REINIGEN DES AUFFANGSACKS

- Entleeren Sie den Auffangsack nach jedem Gebrauch, um Verschlechterung und Behinderung des Luftstroms und somit eine Verringerung der Geräteleistung zu vermeiden.
- Reinigen Sie den Auffangsack bei Bedarf. Wenden Sie den Staubsack nach anfänglicher Entleerung bei aufgesetzter Schutzbrille nach außen um, und schütteln Sie Staub und Abfälle kräftig aus.

ENTSORGUNG



Verbrauchte Elektrogeräte sollten nicht zusammen mit dem Haushaltsmüll weggeworfen werden. Bitte recyceln Sie das Gerät, sofern die entsprechenden Einrichtungen verfügbar sind. Lassen Sie sich von Ihrer Ortsbehörde oder Ihrem Händler bezüglich des Recyclings beraten.

INFORMATIONEN ZU WARTUNG UND LAGERUNG

Vergewissern Sie sich vor einer Reinigung oder Wartung stets, dass der Netzstecker abgezogen ist. Stellen Sie nach jeder Benutzung der Maschine sicher, dass das Produkt sauber und frei von Schmutz und Abfällen ist.

- Verwenden Sie keine Lösungsmittel zum Reinigen der Maschine.
- Bewahren Sie die Maschine an einem trockenen Ort außer Reichweite von Kindern auf.

WARTUNG DES NETZKABELS

Falls das Netzkabel ausgewechselt werden muss, lassen Sie diese Arbeit von einer autorisierten Kundendienststelle ausführen, um eine Sicherheitsgefährdung zu vermeiden.

Falls das Versorgungskabel beschädigt ist, muss es von einer Makita-Kundendienststelle ausgetauscht werden, um Gefahren zu vermeiden.

FEHLERSUCHE

PROBLEM	MÖGLICHE URSACHE	LÖSUNG
Das Gerät bläst oder häckst nicht.	1. Sack ist voll	1. Entleeren Sie den Sack.
	2. Blockiertes Rohr	2. Beseitigen Sie die Blockierung.
	3. Blockiertes Flügelrad	3. Beseitigen Sie die Blockierung.
	4. Verschmutzter Sack	4. Reinigen Sie den Sack.
	5. Zerrissener Sack	5. Wechseln Sie den Sack aus.
	6. Sackverschluss offen	6. Schließen Sie den Sack.
	7. Gerät vom Stromnetz getrennt	7. Schließen Sie den Netzstecker an eine Steckdose oder ein Verlängerungskabel an.
Gerät startet nicht.	1. Gerät ist vom Stromnetz getrennt.	1. Überprüfen Sie das Kabel, um sicherzugehen, dass es an eine Netzsteckdose angeschlossen ist.
	2. Netz-/Drehzahl-Schiebeschalter steht auf der AUS-Stellung.	2. Schieben Sie den Schalter auf die hohe oder niedrige Drehzahlstellung.
	3. Mulcherrohre und Auffangsack sind nicht korrekt installiert.	3. Überprüfen Sie die Mulcherrohre und den Auffangsack, um sicherzugehen, dass sie korrekt installiert sind und Einrücken des Schalters gestatten.
	4. Einlassklappe/Abdeckung ist nicht geschlossen.	4. Stellen Sie sicher, dass die Klappe/Abdeckung vollständig geschlossen und verriegelt ist.
	5. Möglicherweise wurde die Haushaltssicherung ausgelöst.	5. Überprüfen Sie den Sicherungskasten, und nehmen Sie nötigenfalls eine Rückstellung vor.

EG-KONFORMITÄTSERKLÄRUNG

Nur für europäische Länder

Die EG-Konformitätserklärung ist als Anhang A in dieser Bedienungsanleitung enthalten.

DESCRIZIONE (Fig. 1 e Fig. 3)

1 Interruttore a cursore di corrente/velocità	5 Apertura ingresso di pacciamatura	9 Tracolla
2 Manico ausiliario	6 Bottone di blocco	10 Sacco
3 Cavo di corrente	7 Tubo soffiatore	11 Vite a testa zigrinata
4 Fermacavo	8 Tubo pacciamatore	12 Area scanalata
		13 Uscita aria
		14 Fessura

DATI TECNICI

Modello		UB0801
Tensione		220–240 V
Frequenza		50–60 Hz
Potenza d'ingresso		1.650 W
Isolamento		Classe II
Velocità aria (Soffiatore)	alta	83 m/s
	bassa	42 m/s
Volume aria (Sottovuoto)	alto	11 m ³ /min
Peso	Con tubo soffiatore	3,2 kg
	Con tubo pacciamatore	3,8 kg
Velocità di pacciamatura		8:1
Livello di pressione sonora		L _{PA} : 90,4 dB (A)
		K _{PA} : 3 dB (A)
Livello di potenza sonora		L _{WA} : 104,2 dB (A) (2000/14/EC)
Livello vibrazioni		a _n ≤ 2,5 m/s ² ; K=1,5 m/s ²

- Per il nostro continuo programma di ricerca e sviluppo, i presenti dati tecnici sono soggetti a cambiamenti senza avviso.
- I dati tecnici potrebbero differire a seconda del paese di destinazione del modello.
- Peso in base alla procedura EPTA 01/2014

SIMBOLI

Questo utensile potrebbe usare alcuni dei simboli seguenti. Studiarli e imparare il loro significato. L'interpretazione corretta di questi simboli permette di far funzionare l'utensile con sicurezza ed efficienza.



- Questi simboli di avvertimento vengono visualizzati sull'utensile per far ricordare le precauzioni per la sicurezza da prendere quando lo si fa funzionare.



- Tenere le altre persone fuori dell'area di pericolo.



- Non usare questo utensile sotto la pioggia. Evitare di usarlo dove c'è il bagnato.



- Quando si usa questo utensile bisogna sempre portare gli occhiali di protezione e la protezione per le orecchie.



- Questo utensile deve essere usato soltanto dalle persone che hanno letto e capito tutte le istruzioni per la sicurezza e il funzionamento contenute in questo manuale dell'operatore. Tenere sempre in considerazione la sicurezza di tutte le persone presenti nell'area di lavoro.



- Leggere queste istruzioni per la sicurezza e il funzionamento in questo libretto, e conservarlo in un posto sicuro per futuri riferimenti.



- Orifizio di alimentazione pericoloso. Tenere le mani e i piedi fuori dalle aperture mentre la macchina sta funzionando.



- Ventole rotanti. Tenere le mani e i piedi fuori dalle aperture mentre la macchina sta funzionando.



- Rimuovere la spina dalla presa elettrica di rete prima di effettuare la pulizia, la manutenzione, o qualora il cavo sia danneggiato.



- I prodotti elettrici di scarto non vanno gettati con i rifiuti domestici. Farli riciclare nei centri appositi. Chiedere istruzioni alle autorità locali o al rivenditore.



- Doppio isolamento

AVVERTENZE RELATIVE ALLA SICUREZZA

1. Istruzioni importanti per la sicurezza

- Leggere attentamente tutte le istruzioni per la sicurezza e il funzionamento prima di usare questo prodotto. Prestare una particolare attenzione a tutte le sezioni di questo manuale di istruzioni con i simboli e le note di avvertimento. La mancata osservanza degli avvertimenti e delle istruzioni potrebbe causare scosse elettriche, bruciature e/o un grave incidente.
- Questo utensile è progettato per la soffiatura e la paciamatura. Non si deve mai usare l'utensile per uno scopo diverso da quello per il quale è progettato, come per gonfiare i palloni aerostatici.
- L'utensile deve essere collegato soltanto a una fonte di alimentazione con la stessa tensione di quella indicata sulla targhetta del nome, e può funzionare soltanto con una fonte di alimentazione in c.a. monofase. L'utensile ha un doppio isolamento, per cui può essere usato anche con le prese senza messa a terra.
- Conservare tutti gli avvertimenti e le istruzioni per futuri riferimenti.

2. Addestramento

- Leggere attentamente queste istruzioni. Familiarizzarsi con i controlli e l'uso corretto dell'utensile.
- Non consentire mai di utilizzare il soffiatore a bambini, persone dalle capacità fisiche, sensoriali o mentali ridotte o con carenza di esperienza e preparazione, o a persone che non abbiano familiarità con le presenti istruzioni. Le normative locali potrebbero limitare l'età dell'operatore.
- L'utensile non deve mai essere usato quando nelle vicinanze ci sono persone, soprattutto bambini, o animali domestici.
- L'operatore o l'utilizzatore è responsabile degli incidenti o pericoli causati ad altre persone o alla loro proprietà.

3. Preparativi

- Per utilizzare l'utensile bisogna sempre calzare scarpe consistenti e indossare pantaloni lunghi.
- Vestirsi in modo appropriato - Non indossare ampi vestiti o gioielli. Essi possono impigliarsi nelle parti mobili. Per i lavori all'aperto si consiglia di indossare guantoni robusti e scarpe consistenti.

- Indossare una protezione per i capelli per contenere i capelli lunghi. Durante il lavoro usare occhiali di protezione.
- Si consiglia di usare una mascherina di protezione per evitare irritazioni causate dalla polvere.
- Prima dell'uso, controllare se il cavo di alimentazione e il cavo di prolunga mostrano segni di danni o di usura. Non usare l'utensile se il cavo di alimentazione è danneggiato o usurato.
- L'utensile non deve mai essere usato con protezioni o schermi difettosi, o senza dispositivi di protezione, per esempio con il sacco di raccolta non installato.
- Usare soltanto un cavo di prolunga resistente all'azione degli agenti atmosferici, con la taratura appropriata all'utensile.

4. Funzionamento

- Il cavo deve sempre essere diretto dietro e discosto dall'utensile.
- Se il cavo viene danneggiato durante l'uso, staccarlo immediatamente dalla fonte di alimentazione. NON TOCCARE IL CAVO PRIMA DI STACCARLO DALLA FONTE DI ALIMENTAZIONE. Non usare l'utensile se il cavo di alimentazione è danneggiato o usurato.
- Non trasportare l'utensile tenendolo per il cavo.
- Evitare gli ambienti pericolosi - Non usare l'utensile nei luoghi bagnati o umidi.
- Scollegare l'utensile dall'alimentazione di rete nei casi seguenti:
 - ogni volta che si lascia l'utensile.
 - prima di rimuovere un'ostruzione.
 - prima di effettuare controlli, pulizia o interventi sull'utensile.
- Spegnere immediatamente l'utensile, scollegarlo dall'alimentazione di rete e ispezionarlo alla ricerca di ostruzioni o danni all'unità nei casi seguenti:
 - dopo aver colpito un corpo estraneo.
 - qualora l'utensile inizi a vibrare in modo anomalo.
- L'utensile deve essere usato soltanto di giorno o dove c'è una buona illuminazione artificiale.
- Non pretendersi eccessivamente e mantenersi sempre in posizione bilanciata.
- Fare sempre attenzione dove si mettono i piedi nei pendii.
- Camminare, mai correre.
- Mantenere tutti gli ingressi dell'aria di raffreddamento esenti da detriti.
- Mai soffiare i detriti nella direzione degli astanti.
- L'utensile deve essere alimentato mediante un dispositivo di corrente residua con una corrente di sgancio non superiore ai 30 mA.

5. Manutenzione e magazzino

- Prima di sottoporre a interventi di assistenza, ispezionare o riporre l'utensile, o prima di sostituire un accessorio, spegnere l'utensile, rimuovere la spina dalla presa elettrica di rete e attendere che tutte le parti in movimento si arrestino completamente. Far raffreddare l'utensile prima di effettuare eventuali ispezioni, regolazioni, e così via. Sottoporre a manutenzione con cura il soffiatore e mantenerlo pulito.
- Mantenere stretti tutti i dadi, bulloni e viti, in modo da assicurarsi che l'utensile sia in condizioni di funzionamento sicure.
- Controllare frequentemente che l'utensile non presenti segni di usura o di deterioramento.

- Sostituire le parti usurate o danneggiate.
- Usare soltanto ricambi e accessori genuini.
- Conservare gli utensili al riparo - Quando non vengono usati, gli utensili devono essere tenuti al riparo in un luogo asciutto, alto o sotto chiave, fuori della portata dei bambini.

6. Regole supplementari per la sicurezza del soffiatore/pacciamatore

- Indossare sempre un abbigliamento di protezione adeguato quando si fa funzionare l'utensile, in modo da evitare danni al viso, occhi, mani, piedi, testa o udito. Usare occhiali di protezione o una visiera, stivaletti o scarpe robuste, pantaloni lunghi, guantoni da lavoro, un casco e protezioni delle orecchie.
- L'utensile non deve essere avviato quando è capovolto o non è in posizione corretta di funzionamento.
- Spegnerlo il motore e staccare l'utensile dalla fonte di alimentazione quando non viene usato, se lo si lascia incustodito, se lo pulisce o lo si sposta da un luogo a un altro, oppure se il cavo di prolunga è impigliato o danneggiato.
- Non usare l'utensile vicino alle persone, soprattutto i bambini o gli animali domestici. Spegnerlo se si avvicinano troppo. Usando l'utensile, mantenere una distanza di sicurezza di almeno 5 m dalle altre persone.
- Mai dirigere il tubo soffiatore sugli astanti o sugli animali domestici. Mai soffiare detriti in direzione degli astanti o animali domestici. L'operatore è responsabile degli incidenti o pericoli causati ad altre persone o alla loro proprietà.
- Non maneggiare la spina di corrente o l'utensile con le mani bagnate, e non usare l'utensile sotto la pioggia.
- Usare soltanto cavi di prolunga designati per l'uso all'aperto. Tenere il cavo di prolunga lontano dal calore, olio e bordi taglienti.
- Accertarsi che il cavo di prolunga sia fissato in modo da evitare che si stacchi dalla spina durante l'uso.
- Mantenere tutti gli ingressi dell'aria e il tubo soffiatore esenti da polvere, filacce, capelli e altro materiale che potrebbe causare una riduzione del flusso dell'aria.
- Mantenere una posizione bilanciata e stabile durante l'uso dell'utensile.
- Non accendere l'utensile in spazi chiusi o scarsamente ventilati, oppure in presenza di sostanze come liquidi, gas e polveri, infiammabili e/o esplosivi.
- Non distrarsi e concentrarsi sempre in ciò che si sta facendo. Usare buon senso. Non si deve mai far funzionare l'utensile in caso di stanchezza, malattia o sotto l'influenza di alcol, medicine o droghe.
- Non far funzionare l'utensile con i capelli lunghi sciolti o con gioielli non aderenti. Legare dietro la testa i capelli lunghi sciolti, e rimuovere i gioielli non aderenti.
- Evitare che l'utensile raccolga materiali che bruciano o combusto senza fiamma, come mozziconi di sigarette, cenere, ecc.
- Non cercare di raccogliere oggetti frantumabili, come vetro, plastica, ceramica, ecc.
- Non eseguire l'operazione di pacciamatura senza aver montato il sacco di raccolta.
- Non usare l'utensile nella modalità di pacciamatura o di soffiatura sulle superfici ghiaiose.
- Usare l'utensile soltanto in pieno giorno o sotto luce artificiale adeguata.

- Se non si usa l'utensile, riporlo in un luogo asciutto e fuori della portata dei bambini.
- Dopo l'uso, staccare l'utensile dalla fonte di alimentazione e controllare se ci sono segni di usura o danni. Nel caso di un qualsiasi minimo dubbio, rivolgersi a un centro di servizio autorizzato.
- Usare l'utensile soltanto secondo le istruzioni di questo manuale.
- Controllare regolarmente che le viti siano strette.
- Usare soltanto i ricambi e gli accessori consigliati dal produttore.
- Non cercare di riparare l'utensile o di accedere alle parti interne. Rivolgersi soltanto a un centro di servizio autorizzato.
- Si consiglia di usare l'utensile con un dispositivo di corrente residua (RCD) con una corrente di sgancio non superiore ai 30 mA.

MONTAGGIO

DISIMBALLAGGIO

- Rimuovere con cura il prodotto e tutti gli accessori dalla scatola.
- Controllare con cura il prodotto per accertarsi che durante la spedizione non si sia rotto o abbia subito danni.
- Non disfarsi del materiale di imballaggio finché non si è controllato con cura e fatto funzionare in modo soddisfacente il prodotto.
- Se una qualsiasi parte è danneggiata o manca, rivolgersi a un centro di servizio Makita per l'assistenza.

L'utensile viene fornito con alcune parti non montate.

Per il loro montaggio, procedere come segue:

AVVERTIMENTO:

- Per evitare gravi incidenti, prima di attaccare o di rimuovere i tubi bisogna accertarsi che l'interruttore sia sulla posizione OFF, che l'utensile sia staccato dalla fonte di alimentazione e che i rotori si siano fermati.

MONTAGGIO COME SOFFIATORE (Fig. 3)

- Spingere in avanti il tubo soffiatore finché le aree scanalate sull'alloggiamento del soffiatore scattano nelle fessure del tubo.

MONTAGGIO COME PACCIAMATORE (accessorio opzionale) (Fig. 2)

- Inserire insieme i tubi pacciamatori anteriore e posteriore finché si bloccano (vedere la Fig. 2).
- Allentare la vite a testa zigrinata e aprire l'apertura d'ingresso di pacciamatura (vedere la Fig. 2.1).
- Inserire la parte a cuneo del tubo pacciamatore nella tasca (vedere la Fig. 2.2). Fissare il tubo pacciamatore serrando la vite a testa zigrinata (vedere la Fig. 2.3).
- Per rimuovere i tubi pacciamatori, seguire il procedimento inverso dei passi sopra.
- Inserire l'adattatore del sacco nell'apertura del soffiatore. Bloccare l'adattatore del sacco con il bottone di blocco. Per rimuovere il sacco, premere semplicemente il bottone di blocco e rimuovere il sacco (vedere la Fig. 4).

NOTA:

- Per liberare un tubo o rotore bloccato potrebbe essere necessario rimuovere il tubo soffiatore o i tubi pacciamatori.

INSTALLAZIONE DEL SACCO CON LA TRACOLLA (Fig. 4)

- Stando in piedi in posizione di lavoro, regolare la lunghezza secondo le dimensioni del proprio corpo. Tirare l'appendice per allungare, o tirare la cinghia per accorciare.

FUNZIONAMENTO

COLLEGAMENTO DEL CAVO DI CORRENTE (Fig. 5)

- Fissare il cavo di prolunga all'alloggiamento del motore usando il fermacavo. Ciò impedisce la rimozione accidentale del cavo elettrico.
- Collegare l'estremità femmina del cavo di prolunga alla spina dell'unità.

AVVIO/ARRESTO DEL SOFFIATORE/PACCIAMATORE (Fig. 6)

- Per accendere, spingere l'interruttore a cursore di corrente/velocità. '1' indica la bassa velocità del motore, e '2' l'alta velocità.
- Per spegnere, spingere l'interruttore su '0'.

IMPORTANTE:

- Nella modalità di pacciamatura (accessorio opzionale), il soffiatore DEVE essere sulla posizione dell'alta velocità.

MODO DI TENERE L'UTENSILE

Prima di avviare l'unità, stare diritti in posizione di lavoro. Controllare quanto segue:

- Indossare un abbigliamento adatto, come scarponi, occhiali di sicurezza o di protezione, protezioni delle orecchie, guantoni, pantaloni lunghi e una camicia con le maniche lunghe.

⚠ AVVERTIMENTO:

- Per evitare gravi incidenti quando si fa funzionare questa unità, mettersi sempre occhiali di protezione o di sicurezza conformi EN 166 o ANSI Z87.1. Indossare una visiera o una mascherina antipolvere nei luoghi polverosi.

⚠ AVVERTIMENTO:

- Per evitare gravi incidenti o danni all'unità, accertarsi che il tubo soffiatore o i tubi pacciamatori e il sacco siano in posizione prima di far funzionare l'unità.

SUGGERIMENTI PER L'USO (Fig. 7)

- Prima di avviare l'unità, accertarsi che non sia diretta su qualcuno o su detriti sparsi.
- Accertarsi che l'unità sia in buone condizioni di funzionamento. Accertarsi che i tubi e le protezioni siano in posizione e fissati saldamente.
- Tenere sempre l'unità con entrambe le mani durante il lavoro.
- Tenere saldamente entrambi il manico anteriore e posteriore o le impugnature.
- Per ridurre il rischio di perdita dell'udito causata dal livello del suono, sono necessarie le protezioni per le orecchie.
- Usare la tracolla quando si usa l'unità come pacciamatore.
- Accertarsi che il sacco sia installato correttamente e chiuso con la lampo (usando l'unità come pacciamatore).

- Far funzionare l'attrezzatura elettrica soltanto nelle ore ragionevoli - non la mattina presto o la notte tardi, quando si potrebbe disturbare la gente. Osservare le ore prescritte nelle norme locali. Si consiglia in genere dalle 9:00 a.m. alle 5:00 p.m., dal lunedì al sabato.
- Per ridurre i livelli del rumore, limitare il numero dei pezzi dell'attrezzatura usati in una volta.
- Per ridurre i livelli del rumore, far funzionare l'utensile alla velocità bassa se possibile.
- Usare rastrelli e scope per spargere i detriti prima della soffiatura.
- In condizioni di polvere, bagnare leggermente le superfici.
- Conservare l'acqua usando soffiatori elettrici al posto dei tubi per le applicazioni sui prati e giardini, comprese le aree quali zanelle, schermi, patii, graticole, portici e giardini.
- Fare attenzione ai bambini, animali domestici, finestre aperte o automobili appena lavate, e soffiare via sicuramente i detriti.
- Dopo l'uso, pulire il soffiatore e l'altra attrezzatura. Difarsi dei detriti in modo appropriato.

NOTA:

- Accertarsi che l'apertura d'ingresso di pacciamatura sia completamente chiusa e bloccata.

APERTURE DI VENTILAZIONE

- Mai coprire le aperture di ventilazione. Tenerle libere da ostruzioni e detriti. Esse devono sempre rimanere libere per il corretto raffreddamento del motore.

⚠ AVVERTIMENTO:

- Per evitare gravi incidenti, non indossare ampi vestiti o articoli, come sciarpe, laccetti, catenelle, cravatte, ecc., che possono essere attirati nelle aperture di ventilazione. Legare i capelli lunghi, per assicurarsi che non vengano attirati nelle aperture di ventilazione.

FUNZIONAMENTO COME SOFFIATORE

Tenere saldamente il soffiatore. Spazzare da lato a lato con la bocchetta alcuni centimetri sopra il suolo o pavimento. Fare avanzare lentamente l'unità mantenendo la pila di detriti accumulati davanti a sé. La maggior parte delle operazioni di soffiatura sono più adatte alle basse velocità, piuttosto che a quelle alte. La soffiatura alla velocità alta è un modo migliore per spostare oggetti più pesanti, come grossi detriti o ghiaia.

FUNZIONAMENTO COME PACCIAMATORE (accessorio opzionale)

Tenere saldamente l'utensile inclinando i tubi pacciamatori (5–10 cm), e usare una azione di spazzolatura per raccogliere i detriti. I detriti fluiscono nel sacco. Gli oggetti come le piccole foglie e i rametti vengono pacciamati quando passano attraverso l'alloggiamento della ventola. Per una vita più lunga del sacco e per migliorare le prestazioni, svuotare spesso il sacco.

PULIZIA DI UN TUBO/ROTORE BLOCCATO

⚠ AVVERTIMENTO:

- Per evitare gravi incidenti, accertarsi che l'unità sia spenta e staccata dalla fonte di alimentazione prima di pulire il rotore.

AVVERTIMENTO:

- Per evitare gravi incidenti, indossare sempre guanti per proteggersi dalle lame del rotore o altri oggetti aguzzi.
- Spingere l'interruttore a cursore di corrente/velocità sulla posizione OFF, e aspettare finché l'unità si arresta completamente.
- Staccare l'unità dalla fonte di alimentazione.
- Rimuovere il tubo soffiatore, i tubi pacciamatori e il sacco.
- Rimuovere con cura il materiale che blocca il tubo o il rotore. Controllare che le lame non siano danneggiate. Far ruotare a mano le lame del rotore per accertarsi di avere eliminato completamente l'ostruzione.
- Reinstallare il tubo soffiatore, i tubi pacciamatori e il sacco.
- Collegare di nuovo l'unità alla fonte di alimentazione.

MANUTENZIONE

AVVERTIMENTO:

- Mai usare acqua per pulire il prodotto, e usare invece soltanto un panno asciutto. Mai usare benzina, benzolo, solventi, alcol o sostanze simili. Si potrebbero causare scolorimenti, deformazioni o crepe.
- Spegnerne l'unità e staccarla dalla fonte di alimentazione prima di pulirla o di controllarla.
- Svuotare sempre il sacco di raccolta.
- Conservare sempre il prodotto in un luogo asciutto, accertandosi che il cavo non venga danneggiato.

PULIZIA DEL SACCO DI RACCOLTA

- Svuotare il sacco di raccolta dopo ciascun utilizzo, per evitare deterioramenti e ostruzioni del flusso dell'aria che riducono le prestazioni dell'unità.
- Pulire il sacco di raccolta come necessario. Con la protezione degli occhi, rivoltare il sacco della polvere dopo lo svuotamento iniziale, e scuoterlo vigorosamente per far uscire la polvere e i detriti.

ROTTAMAZIONE



I prodotti elettrici di scarto non devono essere gettati via con i rifiuti domestici. Farli riciclare nei centri appositi. Chiedere istruzioni alle autorità locali o al rivenditore.

INFORMAZIONI PER LA MANUTENZIONE E IL MAGAZZINAGGIO

Prima della pulizia o di un qualsiasi intervento di manutenzione, accertarsi sempre che la spina di corrente sia staccata dalla fonte di alimentazione elettrica. Alla fine dell'utilizzo dell'utensile, controllare sempre che sia pulito ed esente da sporco e detriti.

- Per pulire l'utensile non si devono usare solventi.
- Conservare l'utensile in un luogo asciutto e fuori della portata dei bambini.

MANUTENZIONE DEL CAVO DI CORRENTE

Se la sostituzione del cavo di alimentazione diventa necessaria, essa deve essere eseguita da un centro di servizio autorizzato per evitare pericoli alla sicurezza.

Se il cavo di alimentazione è danneggiato, deve essere sostituito da un centro di assistenza Makita, per evitare pericoli.

CORREZIONE DEI PROBLEMI

PROBLEMA	CAUSA PROBABILE	RIMEDIO
L'unità non soffia o pacciamo.	1. Il sacco è pieno.	1. Svuotare il sacco.
	2. Tubo bloccato	2. Eliminare l'ostruzione.
	3. Rotore bloccato	3. Eliminare l'ostruzione.
	4. Sacco sporco	4. Pulire il sacco.
	5. Sacco lacerato	5. Sostituire il sacco.
	6. Sacco non allacciato	6. Allacciare il sacco con la lampo.
	7. Unità staccata dalla fonte di alimentazione	7. Collegarla a una presa di corrente o a un cavo di prolunga.
L'unità non si avvia.	1. L'unità è staccata dalla fonte di alimentazione.	1. Accertarsi che il cavo sia collegato a una presa di corrente.
	2. L'interruttore a cursore di corrente/velocità è sulla posizione OFF.	2. Spingerlo sulla posizione alta o bassa.
	3. I tubi pacciamatori e il sacco non sono installati correttamente.	3. Controllare i tubi pacciamatori e il sacco, per accertarsi che permettano l'azionamento dell'interruttore quando sono installati correttamente.
	4. L'apertura d'ingresso/coperchio non sono chiusi.	4. Accertarsi che l'apertura d'ingresso/coperchio siano completamente chiusi e bloccati.
	5. La corrente è saltata.	5. Controllare il pannello dell'interruttore salvavita a muro e ripristinarlo se necessario.

DICHIARAZIONE DI CONFORMITÀ CE

Solo per i paesi europei

La dichiarazione di conformità CE è inclusa come Allegato A al presente manuale di istruzioni.

BESCHRIJVING (Fig. 1 en Fig. 3)

1 Aan/uit/ snelheidsschuifschakelaar	5 Mulchklep	10 Opvangzak
2 Hulphandgreep	6 Borgknop	11 Vingerschroef
3 Netsnoer	7 Blaaspijp	12 Deel met nok
4 Snoerklem	8 Mulchpijp	13 Luchtuitlaat
	9 Schouderband	14 Sleuf

SPECIFICATIES

Model		UB0801
Spanning		220–240 V
Frequentie		50–60 Hz
Ingangsvermogen		1 650 W
Isolatie		Klasse II
Luchtstroomsnelheid (Blazer)	hoog	83 m/s
	laag	42 m/s
Luchtblaasvolume (Vacuüm)	hoog	11 m ³ /min
Gewicht	Met blaaspijp	3,2 kg
	Met mulchpijp	3,8 kg
Mulchverhouding		8:1
Geluidsdrukniveau		L _{PA} : 90,4 dB (A)
		K _{PA} : 3 dB (A)
Geluidsvermogeniveau		L _{WA} : 104,2 dB (A) (2000/14/EC)
Trillingspeil		a _n ≤ 2,5 m/s ² ; K=1,5 m/s ²

- Vanwege ons voortgaand onderzoeks- en ontwikkelingsprogramma kunnen de bijgaande technische gegevens zonder voorafgaande kennisgeving worden gewijzigd.
- De technische gegevens kunnen van land tot land verschillen.
- Gewicht volgens de EPTA-procedure 01/2014

SYMBOLEN

Op uw gereedschap kunnen enkele van de volgende symbolen vermeld staan. Neem deze in acht en leer de betekenis ervan. Om het gereedschap veilig en doeltreffend te gebruiken is een goed begrip van deze symbolen van groot belang.



- Deze waarschuwingssymbolen staan vermeld op het gereedschap om u te herinneren aan de veiligheidsmaatregelen die u moet treffen bij het gebruik.



- Gebruik dit gereedschap niet in de regen. Gebruik het niet onder vochtige omstandigheden.



- Dit gereedschap mag alleen worden bediend door personen die alle veiligheidsvoorschriften en bedieningsaanwijzingen in de handleiding hebben gelezen en begrepen. Houd altijd de veiligheid van alle personen in uw werkplaats in het oog.



- Bij gebruik van dit gereedschap dient u altijd een veiligheidsbril en oorbeschermers te dragen.



- Lees deze veiligheidsvoorschriften en bedieningsaanwijzingen in dit boekje en bewaar dit op een veilige plaats voor latere naslag.



- Zorg dat er geen andere personen in de gevarenszone komen!



- Gevaarlijke inlaatopening. Houd uw handen en voeten uit de openingen terwijl het apparaat draait.



- Draaiende impellerbladen. Houd uw handen en voeten uit de openingen terwijl het apparaat draait.



- Haal de stekker uit het stopcontact vóór elke reiniging, onderhoudsbeurt of als het netsnoer beschadigd is.



- Opgebruikte elektrische producten mogen niet worden weggeworpen met het huisvuil. Zo mogelijk inleveren bij een recycle-instantie a.u.b. Raadpleeg uw plaatselijke overheid of uw leverancier voor nader advies over recylen.



- Dubbele isolatie

VEILIGHEIDSWAARSCHUWINGEN

1. Belangrijk veiligheidsvoorschrift

- Lees a.u.b. zorgvuldig alle veiligheids- en bedieningsaanwijzingen, voordat u dit product in gebruik neemt. Besteed in het bijzonder aandacht aan alle paragrafen van deze gebruiksaanwijzing die voorzien zijn van symbolen en opmerkingen. Het niet naleven van de waarschuwingen en instructies kan leiden tot elektrische schokken, brand en/of ernstig letsel.
- Dit gereedschap is bestemd voor blazen en mulchen. Gebruik het gereedschap niet voor andere dan de beoogde doeleinden, zoals het opblazen van ballonnen.
- Het gereedschap mag alleen worden aangesloten op een stroombron van hetzelfde voltage als aangegeven op het naamplaatje, en kan alleen op enkel-fase wisselstroom worden gebruikt. Het gereedschap is dubbel-geïsoleerd en kan dus ook op een niet-geaard stopcontact worden aangesloten.
- Bewaar al deze waarschuwingen en bedieningsaanwijzingen op een veilige plaats voor latere naslag.

2. Training

- Lees zorgvuldig de aanwijzingen. Maakt u zich vertrouwd met de bedieningsorganen en het juiste gebruik van het gereedschap.
- Laat in geen geval kinderen, personen met een verminderd lichamelijk, zintuiglijk of geestelijk vermogen, of gebrek aan kennis en ervaring, en personen die deze gebruiksaanwijzing niet gelezen hebben, de blazer gebruiken. De leeftijd van de gebruiker kan landelijk gereguleerd zijn.
- Gebruik het gereedschap nooit terwijl er omstanders, vooral kinderen, of huisdieren in de buurt zijn.
- De bediener van gebruiker is aansprakelijk voor ongelukken met letsel voor andere personen of schade aan hun eigendommen.

3. Voorbereidingen

- Draag bij gebruik van dit gereedschap altijd stevig schoeisel en een lange broek.

- Draag goed passende werkkleding - geen loshangende kleding, dassen of kettingen. Loshangende kleding of sieraden kunnen door de bewegende delen gegrepen worden. Stevige werkhandschoenen en solide schoeisel is aanbevolen voor werk buitenshuis.
- Met lang haar dient u ter bescherming een hoofddoek of haarnet te dragen. Draag tijdens het werk een veiligheidsbril.
- Ter bescherming tegen irritatie door stof is het aanbevolen een stofmasker te dragen.
- Controleer voor het gebruik of het netsnoer en verlengsnoer onbeschadigd en in goede staat zijn. Gebruik het gereedschap niet als het snoer beschadigd of versleten is.
- Gebruik het gereedschap in geen geval wanneer de beveiligingskappen of schermen defect zijn, of zonder beveiligingsdelen zoals de opvangzak.
- Gebruik een weerbestendig verlengsnoer dat geschikt is voor dit apparaat.

4. Bediening

- Leid het snoer altijd naar achteren, weg van het gereedschap.
- Mocht er tijdens het gebruik schade aan het snoer ontstaan, trekt u dan onmiddellijk de stekker uit het stopcontact. RAAK HET SNOER NIET AAN WANNEER DE STEKKER NOG NIET IS LOSGEMAAKT. Gebruik het gereedschap niet als het snoer beschadigd of versleten is.
- Til het gereedschap niet aan het snoer op.
- Vermijd een gevaarlijke omgeving - Gebruik het gereedschap niet op natte of vochtige plaatsen.
- Koppel het gereedschap los van de netvoeding:
 - iedere keer als u het gereedschap onbeheerd achterlaat;
 - voordat u een verstopping opheft;
 - voordat u het gereedschap controleert, reinigt of er werkzaamheden aan gaat verrichten.
- Schakel het gereedschap onmiddellijk uit, koppel het gereedschap los van de netvoeding en inspecteer het op obstructies of beschadiging:
 - na het raken van een vreemd voorwerp;
 - als het gereedschap op ongebruikelijke manier begint te trillen.
- Gebruik het gereedschap alleen bij daglicht of voldoende helder kunstlicht.
- Reik niet te ver over, maar zorg dat u steeds uw evenwicht bewaart.
- Op een helling plaatst u uw voeten altijd zo dat u stevig staat.
- Loop gewoon, ga niet rennen.
- Houd alle ventilatiesleuven vrij van vuil en obstakels.
- Blaas nooit afval in de richting van omstanders.
- Gebruik dit gereedschap op voeding van een stroombron met een reststroombeveiliging van niet meer dan 30 mA.

5. Onderhoud en opslag

- Vóór onderhoud, inspectie of opslag, en wanneer een accessoire wordt verwisseld, schakelt u het gereedschap uit, verwijdert u de accu en wacht u totdat alle bewegende delen volledig tot stilstand zijn gekomen. Laat het gereedschap afkoelen alvorens enige inspectie, afstelling, enz. uit te voeren. Onderhoud de blazer zorgvuldig en houd hem schoon.

- Zorg dat alle moeren, bouten en schroeven steeds stevig zijn vastgedraaid, voor de beste gebruiksveiligheid van het gereedschap.
- Controleer het gereedschap regelmatig op schade of slijtage.
- Vervang beschadigde of versleten onderdelen.
- Gebruik uitsluitend originele accessoires en vervangingsonderdelen.
- Berg ongebruikt gereedschap binnenshuis op - Gereedschap dat u niet gebruikt, dient u te bewaren in een droge, afsluitbare bergruimte of op een hoge plank - buiten bereik van kinderen.

6. Aanvullende veiligheidsvoorschriften voor de blazer/mulcher

- Draag geschikte beschermende kleding en uitrusting bij gebruik van het gereedschap, om letsel aan uw gezicht, ogen, handen, voeten, hoofd of gehoor te voorkomen. Draag een veiligheidsbril, hoge laarzen of stevig schoeisel, een lange broek, werkhandschoenen, een veiligheidshelm en oorbescherming.
- Start het gereedschap niet wanneer het ondersteboven ligt of niet geheel gebruiksklaar is.
- Zet de motor af en trek de stekker uit het stopcontact wanneer u het gereedschap niet meer gebruikt, voordat u het onbeheerd achterlaat, voordat u het schoonmaakt, vervoert of verplaatst, of wanneer het verlengsnoer in de knoop is geraakt of beschadigd is.
- Gebruik het gereedschap niet in de buurt van omstanders, vooral kinderen, of huisdieren. Zet het apparaat uit wanneer er iemand te dichtbij komt. Bewaar bij gebruik van het gereedschap steeds een veilige afstand tot anderen van tenminste 5 meter.
- Richt de blaaspomp nooit op omstanders of huisdieren. Blaas nooit afval in de richting van omstanders of huisdieren. Als gebruiker bent u aansprakelijk als er ongelukken gebeuren of als omstanders of hun eigendommen gevaar lopen.
- Pak de stekker of het stroomsnoer niet met natte handen vast en gebruik het gereedschap niet in de regen.
- Gebruik alleen verlengsnoeren die geschikt zijn voor gebruik buitenshuis en als zodanig gewaarborgd zijn. Houd het verlengsnoer uit de buurt van hitte, olie en scherpe randen.
- Zorg dat het verlengsnoer stevig is aangesloten, zodanig dat het tijdens gebruik niet los kan raken.
- Houd alle ventilatiesleuven en de blaaspomp vrij van stof, pluizen, haren en andere materialen die de vrije luchtdoorstroming kunnen belemmeren.
- Zorg bij gebruik van het gereedschap dat u stevig staat en goed in evenwicht blijft.
- Zet het gereedschap niet aan in een krappe of slecht geventileerde ruimte of in de nabijheid van licht ontvlambare en/of explosieve materialen zoals vloeistoffen, gassen of poeders.
- Laat tijdens gebruik uw aandacht niet afleiden, maar blijf altijd geconcentreerd op waar u mee bezig bent. Gebruik uw gezond verstand. Gebruik het gereedschap niet wanneer u zich moe of ziek voelt of onder de invloed bent van alcohol, drugs of medicijnen.
- Gebruik dit gereedschap niet terwijl u loshangend haar, kettingen of sieraden draagt. Bind voor het werk uw haar op in een staart of knot en doe uw losse sieraden af.

- Zorg dat er geen brandende of smeuulende voorwerpen zoals as of sigarettenpeukjes in het gereedschap terecht komen.
- Probeer niet om breekbare voorwerpen zoals glas, plastic, aardewerk enz. op te pikken.
- Niet gebruiken voor het mulchen zonder dat de opvangzak is aangebracht.
- Gebruik het gereedschap niet als mulcher en ook niet als blazer op plaatsen met los grind.
- Gebruik het gereedschap alleen bij daglicht of voldoende helder kunstlicht.
- Wanneer u het gereedschap niet gebruikt, bergt u het op in een droge plaats buiten bereik van kinderen.
- Na gebruik trekt u de stekker uit het stopcontact en controleert u het gereedschap op schade en slijtage. In geval van twijfel of alles in orde is, raadpleegt u een bevoegd onderhoudscentrum.
- Gebruik het gereedschap uitsluitend volgens de aanwijzingen in deze handleiding.
- Controleer regelmatig of alle schroeven goed vast zitten.
- Gebruik alleen vervangingsonderdelen en accessoires die door de fabrikant worden aanbevolen.
- Probeer niet om zelf het gereedschap te repareren of inwendige onderdelen aan te raken. Raadpleeg alleen bevoegde onderhoudscentra.
- Het is aanbevolen dit gereedschap te gebruiken op voeding van een reststroombeveiligde stroombron (RCD) met een uitschakelstroom van niet meer dan 30 mA.

MONTEREN

UITPAKKEN

- Verwijder het product en eventuele accessoires voorzichtig uit de doos.
- Controleer het product zorgvuldig om er zeker van te zijn dat er tijdens het vervoer niets defect is geraakt of beschadigd is.
- Gooi de verpakkingsmaterialen nog niet weg totdat u het product grondig hebt gecontroleerd en naar tevredenheid hebt gebruikt.
- Als er onderdelen ontbreken of beschadigd zijn, neemt u dan voor advies contact op met uw Makita onderhoudscentrum.

Het gereedschap wordt geleverd met bepaalde onderdelen nog niet aangebracht. Monteert u die als volgt:

WAARSCHUWING:

- Ter voorkoming van ernstig lichamelijk letsel moet u opletten dat de schakelaar in de UIT-stand staat, de stekker uit het stopcontact is getrokken en de impellers zijn gestopt, alvorens u enige pijp aanbrengt of verwijderd.

MONTEREN ALS BLAZER (Fig. 3)

- Schuif de blaaspomp naar voren totdat het deel met de nok op de blazer precies vastklikt in de sleuf van de blaaspomp.

MONTEREN ALS MULCHER (optioneel accessoire) (Fig. 2)

- Schuif de voorste en achterste mulchpijpen aan elkaar totdat ze stevig vastzitten. (Zie Fig. 2.)

- Draai de vingerschroef los en open de mulchklep. (Zie Fig. 2.1.)
- Steek de wigvormige deel van de mulchpijp in de holte. (Zie Fig. 2.2.) Klem de mulchpijp vast door de vingerschroef vast te draaien. (Zie Fig. 2.3.)
- Om de mulchpijpen te verwijderen, volgt u de bovenstaande stappen in omgekeerde volgorde.
- Steek de opvangzakadapter in de uitstroombuizing van de blazer. Zet de opvangzakadapter vast met de borgknop. Om de opvangzak te verwijderen, drukt u enkel de borgknop in en neemt u de zak er af. (Zie Fig. 4.)

OPMERKING:

- Soms kan het nodig zijn om de blaaspijp of de mulchpijpen te verwijderen om een verstopte pijp of een geblokkeerde impeller te ontstoppen.

VASTMAKEN VAN DE OPVANGZAK MET DE SCHOUDERBAND (Fig. 4)

- Ga in gewone bedieningsstand staan en verstel de lengte zodat de band u comfortabel past. Trek aan de flap om hem langer te maken, of trek aan de band om hem korter te maken.

BEDIENING

AANSLUITEN VAN HET NETSNOER (Fig. 5)

- Bevestig het verlengsnoer aan het motorhuis met behulp van de snoerklem. Dit om te voorkomen dat het snoer per ongeluk los kan raken.
- Sluit de contrastekker van het verlengsnoer aan op de netsnoerstekker van het apparaat.

STARTEN/STOPPEN VAN DE BLAZER/MULCHER (Fig. 6)

- Voor inschakelen verschuift u de aan/uit/snelheidschuifschakelaar. In stand '1' werkt het gereedschap langzamer en in stand '2' draait het op hogere snelheid.
- Voor uitschakelen schuift u de schakelaar naar stand '0'.

BELANGRIJK:

- Voor het gebruik als mulcher (optioneel accessoire) MOET de blazer op de hoge snelheid staan ingesteld.

VASTHOUDEN VAN HET GEREEDSCHAP

Ga voor het gebruik van het apparaat in uw gewone bedieningsstand staan.

Controleer het volgende:

- Draag geschikte kleding en uitrusting, zoals stevig schoeisel, een stof- of veiligheidsbril, oorbeschermers, handschoenen, een lange broek en een hemd met lange mouwen.

⚠ WAARSCHUWING:

- Om ernstig letsel te voorkomen, dient u tijdens het gebruik van dit apparaat steeds een stofbril of veiligheidsbril te dragen die voldoet aan de EN 166 of ANSI Z87.1 norm. Draag op stoffige plaatsen ook een gezichtsmasker of stofmasker.

⚠ WAARSCHUWING:

- Om ernstig letsel of schade aan het apparaat te voorkomen, dient u te zorgen dat de blaaspijp of de mulchpijpen en de opvangzak stevig op hun plaats zitten voordat u het apparaat bedient.

BEDIENINGSTIPS (Fig. 7)

- Let op dat het apparaat niet op omstanders is gericht of op losliggend afval, voordat u het apparaat start.
- Controleer of het apparaat in goede stand en gebruiksklaar is. Let op dat de pijpen en beschermkappen stevig zijn aangebracht.
- Houd het apparaat tijdens het gebruik altijd met twee handen vast.
- Houd steeds de handgrepen zowel vooraan als achteraan stevig vast.
- Om aantasting van uw gehoor door aanhoudend lawaai te voorkomen, dient u oorbeschermers te dragen.
- Gebruik de schouderband wanneer u het apparaat als mulcher gebruikt.
- Let op dat de opvangzak juist is aangebracht en dichtgeritst (bij gebruik als mulcher).
- Gebruik elektrisch gereedschap alleen op een redelijke tijd van de dag - dus niet 's ochtends vroeg of 's avonds laat, wanneer dat hinderlijk kan zijn voor omwonenden. Houd u aan de voorgeschreven tijden in de plaatselijke verordeningen. De normale aanbevelingen zijn van 9 uur 's ochtends tot 5 uur 's middags, van maandag tot zaterdag.
- Om het geluidsniveau beperkt te houden, dient u het aantal tegelijk gebruikte apparaten te beperken.
- Om het geluidsniveau beperkt te houden, dient u het gereedschap zo veel mogelijk op lage snelheid te gebruiken.
- Gebruik een hark of bezem om het afval voor het blazen los te maken.
- Onder stoffige omstandigheden kunt u de omgeving licht besproeien.
- U kunt water besparen door voor diverse tuinkarweitjes de blazer te gebruiken in plaats van een waterstraal, zoals voor het schoonmaken van goten, horren, patio's, roosters, stoepen en de tuin zelf.
- Pas op dat er geen kinderen, huisdieren, open ramen of pas gewassen auto's in de buurt zijn en blaas het afval veilig weg.
- Maak na het gebruik van blazers en andere apparatuur de werkplek nog even schoon. Werp uw afval naar behoren weg.

OPMERKING:

- Let op dat de mulchklep goed afgesloten en vergrendeld is.

VENTILATIESLEUVEN

- Zorg dat er niets de ventilatiesleuven blokkeert. Houd de sleuven vrij van obstakels en aanklevend vuil. De sleuven moeten altijd onbelemmerd open blijven voor afdoende motorventilatie.

⚠ WAARSCHUWING:

- Om ernstig letsel te voorkomen, mag u geen loshangende kleding dragen of shawls, dassen, kettingen of armbanden die gemakkelijk in de ventilatiesleuven zouden kunnen worden gezogen. Om te voorkomen dat lang haar in de ventilatiesleuven gezogen kan worden, moet u lang haar opbinden.

GEBRUIK ALS BLAZER

Houd de blazer stevig vast. Zwaai het apparaat heen en weer met het mondstuk een eindje boven de grond of vloer. Beweeg het apparaat langzaam voorwaarts en let op dat de hoop samengeblazen afval voor u bijeen blijft. De meeste droge blaasklussen zijn beter geschikt voor de lagere dan de hogere blaassnelheid. Blazen met hoge snelheid is beter geschikt voor het verplaatsen van zwaardere voorwerpen zoals grof afval of grind.

GEBRUIK ALS MULCHER (optioneel accessoire)

Houd het gereedschap stevig vast, met de mulchpijpen gekanteld (5–10 cm) en gebruik een zwaaibeweging om licht afval te verzamelen. Het afval komt in de opvangzak terecht. Voorwerpen zoals kleine bladeren en twijgjes worden bij het passeren door het ventilatorhuis tot mulch vermalen. Voor een lange levensduur en optimale werking van de opvangzak dient u die regelmatig te legen.

ONTSTOPPEN VAN EEN GEBLOKKEERDE PIJP/IMPELLER

⚠ WAARSCHUWING:

- Om ernstig letsel te voorkomen, moet u zorgen dat het apparaat UIT staat en de stekker uit het stopcontact is getrokken, voordat u de impeller schoonmaakt.

⚠ WAARSCHUWING:

- Om ernstig letsel te voorkomen, dient u altijd handschoenen te dragen om uw handen te beschermen tegen de impellerbladen of andere scherpe voorwerpen.
- Schuif de aan/uit/snelheidsschuifschakelaar naar de UIT-stand en wacht tot het apparaat volledig tot stilstand is gekomen.
- Trek de stekker uit het stopcontact.
- Verwijder de blaaspijp of de mulchpijpen en de opvangzak.
- Verwijder voorzichtig het materiaal dat de pijp of de impeller blokkeert. Inspecteer de impellerbladen om te zien of er geen schade is veroorzaakt. Draai de impellerbladen met de hand om er zeker van te zijn dat de blokkering volledig is opgeheven.
- Breng nu de blaaspijp of de mulchpijpen en de opvangzak weer aan.
- Steek de stekker weer in het stopcontact.

ONDERHOUD

⚠ WAARSCHUWING:

- Reinig dit product nooit met water, maar veeg het schoon met een droge doek. Gebruik nooit wasbenzine, benzeen, thinner, spiritus en dergelijke. Dat kan het apparaat doen verkleuren, vervormen of barsten.
- Schakel het apparaat uit en trek de stekker uit het stopcontact voordat u het gaat schoonmaken of controleren.
- Leeg altijd de opvangzak.
- Berg het product altijd op in een droge plaats met zo min mogelijk kans op beschadiging van het netsnoer.

SCHOONMAKEN VAN DE OPVANGZAK

- Leeg de opvangzak na elk gebruik, ter voorkoming van aantasting en blokkering van de luchtstroom, hetgeen de prestaties van het apparaat kan verminderen.

- Maak de opvangzak schoon wanneer dat nodig is. Houd uw stofbril op en keer na het eerst legen de opvangzak binnenstebuiten om dan nog eens alle stof en gruis er grondig uit te schudden en te kloppen.

WEGWERPEN



Opgebruikte elektrische producten mogen niet worden weggeworpen met het huisvuil. Zo mogelijk inleveren bij een recycle-instansie a.u.b. Raadpleeg uw plaatselijke overheid of uw leverancier voor nader advies over recyclen.

INFORMATIE VOOR ONDERHOUD EN OPSLAG

Voor het schoonmaken of enig onderhoud dient u op te letten dat de stekker uit het stopcontact is getrokken. Wanneer u klaar bent en het gereedschap niet meer gebruikt, controleert u altijd even of het product schoon is, zonder aanklevend vuil en afval.

- Gebruik geen oplosmiddelen om het gereedschap schoon te maken.
- Berg het gereedschap op in een droge plaats, buiten het bereik van kinderen.

ONDERHOUD VAN HET NETSNOER

Als het stroomsnoer vervangen moet worden, laat u die taak dan verrichten door een bevoegd onderhoudscentrum, om problemen met de veiligheid te voorkomen.

Als het stroomsnoer beschadigd is, moet het worden vervangen bij een Makita servicecentrum, om gevaar te voorkomen.

STORINGEN VERHELPEN

PROBLEEM	MOGELIJKE OORZAAK	OPLOSSING
Het apparaat blaast niet of mulcht niet.	1. De opvangzak is vol.	1. Leeg de opvangzak.
	2. De pijp is verstopt.	2. Verhelp de verstopping.
	3. Impeller geblokkeerd.	3. Verhelp de verstopping.
	4. De opvangzak is vuil.	4. Reinig de opvangzak.
	5. De opvangzak is gescheurd.	5. Vervang de opvangzak.
	6. De opvangzak is niet dichtgeritst.	6. Rits de opvangzak dicht.
	7. De stekker zit niet in het stopcontact.	7. Steek de stekker in het stopcontact of sluit een verlengsnoer aan.
Het apparaat start niet.	1. De stekker zit niet in het stopcontact.	1. Controleer of net snoer naar behoren op een werkend stopcontact is aangesloten.
	2. De aan/uit/snelheidsschuifschakelaar staat in de UIT-stand.	2. Schuif de schakelaar naar de hoge of lage snelheid.
	3. De mulchpijpen en de opvangzak zijn niet goed aangebracht.	3. Controleer de mulchpijpen en de opvangzak om te zorgen dat ze zodanig zijn aangebracht dat u de schakelaar kunt omzetten.
	4. De inlaatklep/deksel is niet gesloten.	4. Zorg dat de inlaatklep/deksel goed dicht zit en vergrendeld is.
	5. Wellicht is de stop van het elektriciteitsnet doorgeslagen.	5. Controleer uw stoppenkast of hoofdschakelaar en breng die zonodig terug in normale werkingsstand.

EG-VERKLARING VAN CONFORMITEIT

Alleen voor Europese landen

De EG-verklaring van conformiteit is bijgesloten als Aanhangsel A bij deze gebruiksaanwijzing.

DESCRIPCIÓN (Fig. 1 y Fig. 3)

1	Interruptor deslizable de alimentación/velocidad	5	Portilla de acolchado	10	Bolsa
2	Mango auxiliar	6	Botón de bloqueo	11	Tornillo de palometa
3	Cable de alimentación	7	Tubo de soplador	12	Área hendida
4	Sujetador de cable	8	Tubo de acolchador	13	Salida de aire
		9	Correa de bandolera	14	Ranura

ESPECIFICACIONES

Modelo		UB0801
Tensión		220–240 V
Frecuencia		50–60 Hz
Potencia de entrada		1.650 W
Aislamiento		Clase II
Velocidad del aire (Soplador)	alta	83 m/s
	baja	42 m/s
Volumen de aire (Aspiración)	alto	11 m³/min
Peso	Con tubo de soplador	3,2 kg
	Con tubo de acolchador	3,8 kg
Relación de acolchado		8:1
Nivel de presión del sonido		L_{PA} : 90,4 dB (A)
		K_{PA} : 3 dB (A)
Nivel de potencia del sonido		L_{WA} : 104,2 dB (A) (2000/14/EC)
Nivel de vibración		$a_n \leq 2,5 \text{ m/s}^2$; $K=1,5 \text{ m/s}^2$

- Debido a nuestro continuado programa de investigación y desarrollo, las especificaciones indicadas aquí están sujetas a cambio sin previo aviso.
- Las especificaciones pueden ser diferentes de un país a otro.
- Peso de acuerdo con el procedimiento EPTA 01/2014

SÍMBOLOS

Es posible que algunos de los símbolos siguientes sean utilizados en su herramienta. Estúdielos y entienda su significado. Una interpretación correcta de estos símbolos le permitirá utilizar la herramienta de forma segura y eficaz.



- Estos símbolos de advertencia se muestran en la herramienta para recordarle sobre las precauciones de seguridad que deberá tomar cuando la utilice.



- No utilice esta herramienta bajo la lluvia. Evite utilizarla en condiciones húmedas.



- Esta herramienta deberá ser utilizada solamente por las personas que hayan leído y entendido todas las instrucciones de seguridad y operación contenidas en el manual del operario. Tenga en cuenta la seguridad de todas las personas en el área de trabajo en todo momento.



- Cuando utilice esta herramienta, póngase siempre gafas de protección y protección para los oídos.



- Lea estas instrucciones de seguridad y operación en este panfleto y guárdelo en un lugar seguro para futuras referencias.



- ¡Mantenga a otras personas alejadas del área de peligro!



- Orificio de admisión peligroso. Mantenga las manos y los pies alejados de las aberturas mientras la máquina está en marcha.



- Ventiladores giratorios. Mantenga las manos y los pies alejados de las aberturas mientras la máquina está en marcha.



- Retire la clavija de la toma de corriente antes de la limpieza, el mantenimiento o si el cable está dañado.



- Los desechos de productos eléctricos no deberán tirarse con los residuos del hogar. Recicle donde existan instalaciones para ello. Consulte con las autoridades de su localidad o el distribuidor para que le aconseje sobre el reciclado.



- Doble aislamiento

ADVERTENCIAS DE SEGURIDAD

1. Instrucciones de seguridad importantes

- Lea todas las instrucciones de seguridad y de operación detenidamente antes de utilizar este producto. Preste atención particular a todas las secciones de este manual del operario que contengan símbolos y avisos de advertencia. Si no sigue las advertencias e instrucciones podrá ocasionar una descarga eléctrica, quemaduras y/o heridas graves.
- Esta herramienta ha sido prevista para soplar y acolchar. No utilice nunca la herramienta con fines distintos de para los que ha sido prevista, tal como para inflar globos.
- La herramienta solamente debe ser conectada a una fuente de alimentación de la misma tensión que la indicada en la placa de características, y solamente puede ser utilizada con corriente alterna monofásica. La herramienta está doblemente aislada y, por consiguiente, también puede utilizarse con tomas de corriente sin conductor de puesta a tierra.
- Guarde todas las advertencias e instrucciones para futuras referencias.

2. Capacitación

- Lea las instrucciones detenidamente. Familiarícese con los controles y la correcta utilización de la herramienta.
- No permita nunca que niños, personas con capacidades físicas, sensoriales o mentales reducidas o falta de experiencia y conocimiento o personas no familiarizadas con estas instrucciones utilicen la sopladora. Puede que los reglamentos locales restrinjan la edad del operario.
- No utilice nunca la herramienta cuando haya gente, especialmente niños o animales domésticos, cerca.
- El operario o el usuario es el responsable de los accidentes o riesgos ocasionados a otras personas o a sus propiedades.

3. Preparación

- Mientras utiliza la herramienta, lleve puestos siempre calzado robusto y pantalones largos.

- Vístase de forma apropiada - No se ponga ropa holgada ni joyas. Pueden engancharse en las piezas que se mueven. Para trabajar en el exterior se recomienda utilizar guantes recios y calzado robusto.
- Cúbrase el pelo para protegerlo si lo tiene largo. Póngase gafas de protección mientras realiza la operación.
- Para evitar irritación a causa del polvo, se recomienda que se ponga una máscara facial.
- Antes de utilizar la herramienta, compruebe los cables de alimentación y de extensión para ver si hay muestras de daño o envejecimiento. No utilice la herramienta si el cable está dañado o desgastado.
- No utilice nunca la herramienta con protectores o escudos defectuosos, ni sin los dispositivos de seguridad, por ejemplo, la bolsa colector, en su sitio.
- Utilice solamente un cable a prueba de agua y del calibre correcto para su máquina.

4. Operación

- Tienda siempre el cable hacia atrás alejado de la herramienta.
- Si el cable se daña durante la utilización, desconecte de la toma de corriente inmediatamente. NO TOQUE EL CABLE ANTES DE DESCONECTARLO DE LA TOMA DE CORRIENTE. No utilice la herramienta si el cable está dañado o desgastado.
- No transporte la herramienta cogiéndola por el cable.
- Evite los entornos peligrosos - No utilice la herramienta en lugares mojados o húmedos.
- Desconecte la herramienta de la toma de corriente:
 - siempre que deje de utilizar la herramienta.
 - antes de despejar un atasco.
 - antes de hacer comprobaciones, limpieza o trabajos en la herramienta.
- Apague la herramienta inmediatamente, desconecte la herramienta de la toma de corriente e inspeccione por si hay obstrucciones o daños en la unidad:
 - después de haber golpeado un objeto extraño.
 - si la herramienta comienza a vibrar anormalmente.
- Utilice la herramienta solamente en luz diurna o con buena luz artificial.
- No utilice la herramienta donde no alcance y mantenga el equilibrio en todo momento.
- Asegúrese siempre de que en pendientes apoya bien los pies.
- Camine, nunca corra.
- Mantenga todas las entradas del aire de refrigeración despejadas de residuos.
- No sople nunca los residuos en la dirección de los transeúntes.
- La corriente a la herramienta deberá ser suministrada a través de un interruptor diferencial con una corriente de desconexión de no más de 30 mA.

5. Mantenimiento y almacenamiento

- Antes de hacerle servicio, inspección, o almacenarla, o para cambiar un accesorio, apague la herramienta, retire la clavija de la toma de corriente y espere hasta que todas las partes móviles se hayan parado completamente. Deje enfriar la herramienta antes de hacer cualquier inspección, ajuste, etc. Haga el mantenimiento a la sopladora con cuidado y manténgala limpia.
- Mantenga todas las tuercas, pernos y tornillos apretados para asegurarse de que la herramienta está en condiciones de trabajo seguras.

- Compruebe la herramienta con frecuencia para ver si tiene muestras de desgaste o deterioro.
- Reemplace las piezas desgastadas o dañadas.
- Utilice solamente piezas de repuesto y accesorios genuinos.
- Almacene en interiores las herramientas que no esté utilizando - Cuando no las esté utilizando, las herramientas deberán estar guardadas en un lugar seco, y alto o cerrado con llave, fuera del alcance de los niños.

6. Normas de seguridad adicionales para el soplador/acolchador

- Póngase siempre ropa de protección adecuada cuando utilice la herramienta para evitar heridas en la cara, ojos, manos, pies, cabeza u oídos. Póngase gafas de seguridad o pantalla facial, botas altas o zapatos robustos, pantalones largos, guantes de trabajo, un casco rígido y orejeras.
- No ponga en marcha la herramienta cuando esté colocada al revés ni cuando no esté en posición de operación.
- Apague el motor y desconecte la herramienta de la toma de corriente cuando no la esté utilizando, cuando la deje sin atender, cuando la esté limpiando, la esté trasladando de un lugar a otro o cuando el cable de extensión se enrede o dañe.
- No utilice la herramienta cerca de gente, especialmente de niños y animales domésticos. Apáguela si se acercan demasiado. Mantenga una distancia de seguridad de al menos 5 metros desde la gente cuando utilice la herramienta.
- No dirija nunca el tubo de soplador hacia los transeúntes o los animales domésticos. No sople nunca los residuos en la dirección de los transeúntes o los animales domésticos. El operario es el responsable de los accidentes o riesgos ocasionados a otras personas o a sus propiedades.
- No maneje la clavija ni la herramienta con las manos mojadas y no utilice la herramienta bajo la lluvia.
- Utilice solamente cables de extensión especificados para uso en exteriores que lleven esa marca. Mantenga el cable de extensión alejado de calor, aceite y bordes cortantes.
- Asegúrese de que el cable de extensión esté sujeto de manera que no pueda desconectarse del enchufe durante la utilización.
- Mantenga todas las entradas de aire y el tubo de soplador libres de polvo, pelusa, pelos y otros materiales que puedan causar una reducción del flujo de aire.
- Mantenga una postura en equilibrio y estable mientras utiliza la herramienta.
- No encienda la herramienta en espacios cerrados o mal ventilados ni en la presencia de sustancias inflamables y/o explosivas tal como líquidos, gases o pólvora.
- No se distraiga y concéntrese siempre en lo que está haciendo. Emplee el sentido común. No utilice una herramienta cuando esté cansado, enfermo o bajo la influencia de alcohol u otras drogas.
- No utilice la herramienta con cabello largo suelto ni con joyas que le queden colgando. Recójase el pelo suelto largo hacia atrás y quítense las joyas que le queden colgando.
- No permita que la herramienta recoja ningún material ardiendo o al rojo vivo como cenizas, colillas de cigarrillos, etc.

- No intente recoger objetos rompibles como cristales, plásticos, porcelana china, etc.
- No utilice la herramienta en operación de acolchado sin estar colocada la bolsa colectora.
- No utilice la herramienta en el modo de acolchado ni en el modo de soplador en superficies con grava.
- Utilice la herramienta solamente durante plena luz del día o con luz artificial adecuada.
- Cuando no esté utilizando la herramienta, almacénela en un lugar seco y fuera del alcance de los niños.
- Después de utilizarla, desconecte la herramienta de la fuente de alimentación e inspecciónela para ver si hay muestras de desgaste o daños. Si tiene la más ligera duda, póngase en contacto con un centro de servicio autorizado.
- Utilice la herramienta solamente de acuerdo con las instrucciones ofrecidas en este manual.
- Compruebe regularmente que los tornillos estén apretados.
- Utilice solamente piezas de repuesto y accesorios recomendados por el fabricante.
- No intente reparar la herramienta ni acceder a las piezas internas. Póngase en contacto con los centros de servicio autorizados solamente.
- Se recomienda utilizar la herramienta con un interruptor diferencial con una corriente de desconexión de no más de 30 mA.

MONTAJE

DESEMBALAJE

- Extraiga con cuidado el producto y los accesorios de la caja.
- Inspeccione el producto con cuidado para asegurarse de que no ha sufrido roturas o daños durante el transporte.
- No tire el material de embalaje hasta que haya inspeccionado con cuidado y utilizado satisfactoriamente el producto.
- Si alguna pieza está dañada o falta, llame al centro de servicio Makita para que le asistan.

La herramienta se suministra con algunos componentes desmontados. Para montarlos, proceda como se indica a continuación:

⚠ ADVERTENCIA:

- Para evitar heridas personales graves, asegúrese de que el interruptor está en la posición OFF, que la herramienta está desenchufada, y que los impulsores se han detenido antes de colocar o retirar los tubos.

MONTAJE COMO SOPLADOR (Fig. 3)

- Deslice el tubo de soplador hacia adelante hasta que las áreas hendidas de la carcasa de soplador produzcan un chasquido al encajar en las ranuras del tubo.

MONTAJE COMO ACOLCHADOR (accesorio opcional) (Fig. 2)

- Deslice los tubos de acolchador delantero y trasero juntos hasta bloquearlos. (Consulte la Fig. 2.)
- Afloje el tornillo de palometa y abra la portilla de acolchado. (Consulte la Fig. 2.1).
- Inserte la parte de cuña del tubo de acolchador en la cavidad. (Consulte la Fig. 2.2). Fije el tubo de acolchador apretando el tornillo de palometa. (Consulte la Fig. 2.3).

- Para retirar los tubos de acolchador, siga los pasos de arriba a la inversa.
- Inserte el adaptador de bolsa en la salida del soplador. Bloquee el adaptador de bolsa con el botón de bloqueo. Para retirar la bolsa, simplemente presione el botón de bloqueo y retire la bolsa. (Consulte la Fig. 4.)

NOTA:

- Es posible que sea necesario retirar el tubo de soplador o los tubos de acolchador para soltar un tubo o el impulsor bloqueado.

INSTALACIÓN DE LA BOLSA CON CORREA DE BANDOLERA (Fig. 4)

- Mientras está en la posición de operación ajuste la longitud de acuerdo con el tamaño del operario. Tire de la lengüeta para alargar, y tire de la correa para acortar.

OPERACIÓN

CONEXIÓN DEL CABLE DE ALIMENTACIÓN (Fig. 5)

- Sujete el cable de extensión en la carcasa del motor utilizando el sujetador de cable. Esto evitará que el cable eléctrico pueda desconectarse accidentalmente.
- Conecte el extremo hembra del cable de extensión con la clavija de la unidad.

PUESTA EN MARCHA/PARADA DEL SOPLADOR/ACOLCHADOR (Fig. 6)

- Para poner en marcha, deslice el interruptor deslizable de alimentación/velocidad. '1' indica que la herramienta funciona a velocidad baja, y '2' a velocidad alta.
- Para apagar, deslice el interruptor hasta '0'.

IMPORTANTE:

- Mientras está en modo de acolchador (accesorio opcional), el soplador TIENE que estar en posición de velocidad alta.

SUJECCIÓN DE LA HERRAMIENTA

Antes de utilizar la unidad, póngase en la posición de operación.

Compruebe lo siguiente:

- Póngase ropa apropiada, tal como botas, gafas de seguridad o antiparras, protección para orejas/oidos, guantes, pantalones largos y camisa de mangas largas.

⚠ ADVERTENCIA:

- Para evitar heridas personales graves, póngase antiparras o gafas de seguridad que cumplan con normativas EN 166 o ANSI Z87.1 en todo momento cuando utilice la unidad. Póngase una máscara facial o máscara contra el polvo en lugares polvorientos.

⚠ ADVERTENCIA:

- Para evitar heridas personales graves o daños a la unidad, asegúrese de que el tubo de soplador o los tubos de acolchador y la bolsa están en su sitio antes de utilizar la unidad.

CONSEJOS PARA LA OPERACIÓN (Fig. 7)

- Asegúrese de que no está apuntando con la unidad a nadie ni a residuos sueltos antes de poner en marcha la unidad.

- Verifique que la unidad está en buenas condiciones de funcionamiento. Asegúrese de que los tubos y los protectores están en su sitio y bien sujetos.
- Sujete siempre la unidad con ambas manos cuando la esté utilizando.
- Mantenga empuñados firmemente los mangos delantero y trasero o empuñaduras.
- Para reducir el riesgo de pérdida auditiva asociada con el nivel(es) de sonido, se requiere la utilización de protección para los oídos.
- Utilice la correa de bandolera cuando utilice la unidad como acolchador.
- Asegúrese de que la bolsa está instalada correctamente y cerrada la cremallera (cuando es utilizada como acolchador).
- Utilice equipo eléctrico solamente a horas razonables - no a horas tempranas por la mañana ni tarde por la noche cuando se pueda molestar a la gente. Obedezca los horarios indicados en la ordenanzas locales. Las recomendaciones corrientes son de 9:00 de la mañana a 5:00 de la tarde, de lunes a sábado.
- Para reducir el riesgo de pérdida auditiva asociada con el nivel(es) de sonido, se requiere la utilización de protección para los oídos.
- Para reducir los niveles de ruido, limite el número de unidades de herramienta utilizadas al mismo tiempo.
- Para reducir los niveles de ruido, utilice la herramienta a baja velocidad si es posible.
- Utilice rastrillos y escobas para aflojar los residuos antes de soplarlos.
- En condiciones polvorientas, humedezca ligeramente las superficies.
- Ahorre agua utilizando sopladores eléctricos en lugar de mangueras para muchas aplicaciones de césped y jardín, incluidas áreas tales como canalones, pantallas, patios, rejillas, porches, y jardines.
- Confirme que no hay niños, animales domésticos, ventanas abiertas o automóviles recién lavados, y sople los residuos de forma segura.
- Limpie alrededor después de utilizar sopladores y otros equipos. Deseche los residuos de forma apropiada.

NOTA:

- Asegúrese de que la portilla de acolchado está completamente cerrada y bloqueada.

ORIFICIOS DE VENTILACIÓN

- No cubra nunca los orificios de ventilación. Manténgalos libres de obstrucciones y residuos. Deberán mantenerse siempre despejados para una apropiada refrigeración del motor.

⚠ ADVERTENCIA:

- Para evitar heridas personales graves, no se ponga ropa holgada ni artículos tales como bufandas, collares, cadenas, corbatas, etc., que puedan ser atraídos al interior de los orificios de ventilación. Para asegurarse de que el cabello largo no sea atraído al interior de los orificios de ventilación, recójalo hacia atrás.

OPERACIÓN COMO SOPLADOR

Sujete el soplador firmemente. Barra de un lado para otro con la boquilla a pocos centímetros por encima del suelo o piso. Avance despacio la unidad, manteniendo el montón acumulado de residuos enfrente de usted. La mayoría de las operaciones de soplado de residuos secos se hacen mejor a velocidades bajas, en lugar de a altas. El soplado a velocidad alta es una forma mejor de mover objetos más pesados como residuos grandes o gravilla.

OPERACIÓN COMO ACOLCHADOR (accesorio opcional)

Sujete la herramienta firmemente, inclinando los tubos de acolchador (5–10 cm), y utilice un movimiento de barrido para recoger los residuos ligeros. Los residuos pasarán al interior de la bolsa. Objetos tales como hojas y ramas pequeñas serán acolchados al pasar a través del alojamiento del ventilador. Para alargar la vida útil de la bolsa y aumentar el rendimiento, vacíela con frecuencia.

DESPEJE DE UN TUBO/IMPULSOR BLOQUEADO

⚠ ADVERTENCIA:

- Para evitar heridas personales graves, asegúrese de que la unidad está APAGADA y desenchufada antes de despejar el impulsor.

⚠ ADVERTENCIA:

- Para evitar heridas personales graves, póngase guantes siempre para protegerse de las cuchillas del impulsor u otros objetos cortantes.
- Deslice el interruptor deslizable de alimentación/velocidad hasta la posición OFF, y espere hasta que la unidad se detenga completamente.
- Desenchufe la unidad.
- Retire el tubo de soplador o los tubos de acolchador y la bolsa.
- Retire con cuidado el material que está bloqueando el tubo o el impulsor. Inspeccione las cuchillas para asegurarse de que no se han producido daños. Gire las cuchillas del impulsor a mano para asegurarse de que el atasco ha sido despejado completamente.
- Vuelva a instalar el tubo de soplador o los tubos de acolchador y la bolsa.
- Vuelva a enchufar la unidad en la fuente de alimentación.

MANTENIMIENTO

⚠ ADVERTENCIA:

- No utilice nunca agua para limpiar la unidad, utilice solamente un paño seco. No utilice nunca gasolina, bencina, disolvente, alcohol o similares. Podría resultar en descoloración, deformación o grietas.
- Apague la unidad y desconecte la fuente de alimentación antes de limpiar o comprobar la unidad.
- Vacíe siempre la bolsa colectora.
- Almacene siempre la unidad en un lugar seco asegurándose de que el cable no corre riesgo de dañarse.

LIMPIEZA DE LA BOLSA COLECTORA

- Vacíe la bolsa colectora después de cada utilización para evitar el deterioro y la obstrucción del flujo de aire que reduciría el rendimiento de la unidad.
- Limpie la bolsa colectora según se necesite. Con la protección para ojos puesta, dé la vuelta de dentro a fuera a la bolsa después del vaciado inicial y agítela vigorosamente para vaciar los restos de polvo y residuos.

DESECHO



Los desechos de productos eléctricos no deberán tirarse junto con los residuos del hogar. Recicle donde existan instalaciones para ello. Consulte con las autoridades de su localidad o el distribuidor para que le aconseje sobre el reciclado.

INFORMACIÓN SOBRE MANTENIMIENTO Y ALMACENAMIENTO

Antes de limpiar o realizar mantenimiento, asegúrese siempre de que el cable de alimentación ha sido retirado de la fuente de alimentación eléctrica. Cuando haya terminado de utilizar la herramienta, compruebe siempre para asegurarse de que está limpia y libre de suciedad y residuos.

- No utilice disolventes para limpiar la herramienta.
- Almacene la herramienta en un lugar seco, y fuera del alcance de los niños.

MANTENIMIENTO DEL CABLE DE ALIMENTACIÓN

Si el cable de alimentación necesita ser reemplazado, la tarea deberá ser realizada en un centro de servicio autorizado para evitar un riesgo para la seguridad.

Si el cable de alimentación se daña, deberá ser reemplazado por un centro de servicio Makita para evitar riesgos.

SOLUCIÓN DE PROBLEMAS

PROBLEMA	CAUSA POSIBLE	SOLUCIÓN
La unidad no sopla ni acolcha.	1. Bolsa llena	1. Vacíe la bolsa.
	2. Tubo atascado	2. Despeje el atasco.
	3. Impulsor bloqueado	3. Despeje el atasco.
	4. Bolsa sucia	4. Limpie la bolsa.
	5. Bolsa rasgada	5. Reemplace la bolsa.
	6. Bolsa con la cremallera abierta	6. Cierre la cremallera de la bolsa.
	7. Unidad desenchufada	7. Enchúfela en una toma de corriente o en un cable de extensión.
La unidad no se pone en marcha.	1. La unidad está desenchufada.	1. Compruebe el cable para asegurarse de que está enchufado en la toma de corriente eléctrica.
	2. El interruptor deslizable de alimentación/velocidad está en la posición OFF.	2. Deslice el interruptor hasta la posición alta o baja.
	3. Los tubos de acolchador y la bolsa no están instalados correctamente.	3. Compruebe los tubos de acolchador y la bolsa para asegurarse de que permiten al interruptor accionarse cuando están correctamente instalados.
	4. La portilla de admisión/tapa no está cerrada.	4. Asegúrese de que la portilla/tapa está completamente cerrada y bloqueada.
	5. El circuito del hogar puede haberse accionado.	5. Compruebe el cuadro de distribución de la pared y repóngalo si es necesario.

DECLARACIÓN CE DE CONFORMIDAD

Sólo para países europeos

La declaración CE de conformidad está incluida como Anexo A de este manual de instrucciones.

DESCRIÇÃO (Fig. 1 e Fig. 3)

1	Interruptor deslizante de alimentação/velocidade	5	Porta de aspiração	10	Saco
2	Pega auxiliar	6	Botão de bloqueio	11	Parafuso de orelhas
3	Cabo de alimentação	7	Tubo do soprador	12	Área com entalhe
4	Fixador do cabo	8	Tubo do aspirador	13	Saída do ar
		9	Correia de ombro	14	Ranhura

ESPECIFICAÇÃO

Modelo		UB0801
Tensão		220–240 V
Frequência		50–60 Hz
Potência de entrada		1.650 W
Isolamento		Classe II
Velocidade do ar (Soprador)	alta	83 m/s
	baixa	42 m/s
Volume do ar (Vácuo)	alto	11 m³/min
Peso	Com tubo do soprador	3,2 kg
	Com tubo do aspirador	3,8 kg
Rácio de aspiração		8:1
Nível de pressão sonora		L_{PA} : 90,4 dB (A)
		K_{PA} : 3 dB (A)
Nível de potência sonora		L_{WA} : 104,2 dB (A) (2000/14/EC)
Nível de vibração		$a_n \leq 2,5 \text{ m/s}^2$; $K=1,5 \text{ m/s}^2$

- Devido a um programa contínuo de pesquisa e desenvolvimento, estas especificações podem ser alteradas sem aviso prévio.
- As especificações podem variar de país para país.
- Peso de acordo com o Procedimento 01/2014 da EPTA (European Power Tool Association)

SÍMBOLOS

Podem utilizar-se na sua ferramenta alguns dos seguintes símbolos. Estude-os e informe-se sobre o seu significado. A interpretação correcta destes símbolos permite-lhe operar a ferramenta em segurança e eficazmente.



- Estes símbolos de aviso são apresentados na ferramenta para lhe lembrar das precauções de segurança que deve tomar quando a operar.



- Não utilize esta ferramenta à chuva. Evite utilizá-la em condições de humidade.



- Esta ferramenta deve ser utilizada apenas por aquelas pessoas que tenham lido e compreendido todas as instruções de segurança e operação incluídas no manual do operador. Tenha sempre atenção à segurança de todas as pessoas na área de trabalho.



- Quando utilizar esta ferramenta, use sempre óculos de protecção e protecção para os ouvidos.



- Leia estas instruções de segurança e operação neste folheto e mantenha-o num local seguro para futura referência.



- Mantenha outras pessoas fora da área de perigo!



- Orifício de alimentação perigoso. Mantenha as mãos e pés fora das aberturas enquanto a máquina estiver a funcionar.



- Ventoinhas rotativas. Mantenha as mãos e pés fora das aberturas enquanto a máquina estiver a funcionar.



- Retire a ficha da alimentação antes de realizar uma limpeza, a manutenção ou se o cabo estiver danificado.



- Os resíduos de produtos eléctricos não devem ser eliminados com resíduos domésticos. Queira reciclar onde existam instalações. Verifique junto da sua autarquia local ou retalhista para obter informações de reciclagem.



- Isolamento duplo

AVISOS DE SEGURANÇA

1. Instruções de segurança importantes

- Leia cuidadosamente todas as instruções de segurança e operação antes de utilizar este produto. Tome particular atenção a todas as secções deste manual do utilizador com símbolos de advertência e avisos. A inobservância das advertências e instruções pode resultar em choque eléctrico, queimadura e/ou ferimento grave.
- Esta ferramenta serve para sopragem e aspiração. Nunca utilize a ferramenta sem ser para o fim previsto, como por exemplo para encher balões.
- A ferramenta deve ser ligada apenas a uma fonte de alimentação da mesma tensão conforme indicada na placa sinalética e pode apenas ser operada em CA monofásica. A ferramenta possui isolamento duplo e pode, portanto, ser também utilizada a partir de tomadas sem fio terra.
- Guarde todas as advertências e instruções para futura referência.

2. Formação

- Leia cuidadosamente as instruções. Familiarize-se com os controlos e utilização correcta da ferramenta.
- Nunca permita que crianças, pessoas com capacidades físicas, sensoriais ou mentais reduzidas, pessoas com falta de experiência e conhecimentos ou pessoas que não estejam familiarizadas com estas instruções, utilizem o soprador. Os regulamentos locais podem restringir a idade do operador.
- Nunca opere a ferramenta enquanto pessoas, especialmente crianças, ou animais de estimação estiverem na proximidade.
- O operador ou utilizador é responsável por acidentes ou perigos que ocorram a outras pessoas ou aos seus bens.

3. Preparação

- Enquanto operar a ferramenta, use sempre calçado robusto e calças compridas.
- Vista-se adequadamente - Não use vestuário folgado nem peças de joalheria. Podem ficar presos às peças móveis. Recomenda-se o uso de luvas fortes e calçado robusto quando se trabalhar em exteriores.

- Use protecção para cobrir o cabelo para conter o cabelo comprido. Use óculos de protecção durante a operação.
- Para evitar irritação provocada por poeira recomenda-se o uso de uma máscara de protecção facial.
- Antes de utilizar, verifique o cabo de alimentação e extensão para ver se há sinais de danos e envelhecimento. Não utilize a ferramenta se o cabo estiver danificado ou gasto.
- Nunca opere a ferramenta com protecções ou anteparos com defeito, ou sem os dispositivos de segurança, por exemplo o saco de recolha no lugar.
- Utilize apenas uma extensão à prova de intempéries de potência nominal correcta para a sua máquina.

4. Operação

- Direcione sempre o cabo para a parte traseira afastado da ferramenta.
- Se o cabo ficar danificado durante a utilização, desligue-o imediatamente da alimentação. **NÃO TOQUE NO CABO ANTES DE O DESLIGAR DA ALIMENTAÇÃO.** Não utilize a ferramenta se o cabo estiver danificado ou gasto.
- Não transporte a ferramenta pelo cabo.
- Evite Ambiente Perigoso - Não utilize a ferramenta em locais húmidos ou molhados.
- Desligue a ferramenta da alimentação:
 - sempre que deixar a ferramenta.
 - antes de eliminar um bloqueio.
 - antes de verificar, limpar ou trabalhar na ferramenta.
- Desligue imediatamente a ferramenta, retire o cabo da ferramenta da alimentação e inspecione para ver se há obstruções ou danos na unidade:
 - depois de embater contra um objecto estranho.
 - se a ferramenta começar a vibrar de forma anormal.
- Opere a ferramenta apenas durante o dia ou em condições de boa luz artificial.
- Não se estique demasiado e mantenha sempre o seu equilíbrio.
- Assegure-se sempre do seu apoio em declives.
- Caminhe, nunca corra.
- Mantenha todas as entradas de ar de refrigeração livres de detritos.
- Nunca sobre detritos na direcção de pessoas presentes.
- A ferramenta deve receber alimentação através de um dispositivo residual com uma corrente de disparo não superior a 30 mA.

5. Manutenção e armazenamento

- Antes de realizar uma assistência, inspecção ou armazenamento, ou para mudar um acessório, desligue a ferramenta, retire a ficha da alimentação e aguarde até que todas as peças móveis parem completamente. Arrefeça a ferramenta antes de realizar qualquer inspecção, ajustes, etc. Realize as manutenções do soprador com cuidado e mantenha-o limpo.
- Mantenha todas as porcas, pernos e parafusos apertados para assegurar que a ferramenta esteja em condições de trabalho seguro.
- Verifique frequentemente a ferramenta para detectar desgaste ou deterioração.
- Substitua as peças gastas ou danificadas.
- Utilize apenas peças de substituição e acessórios genuínos.

- Guarde as ferramentas paradas dentro de casa - Quando não estiverem a ser utilizadas, as ferramentas devem ser guardadas dentro de casa em local seco, alto ou trancadas fora do alcance das crianças.

6. Regras de segurança adicionais para soprador/aspirador

- Use sempre vestuário de protecção adequado quando operar a ferramenta para evitar ferimentos ao rosto, olhos, mãos, pés, cabeça ou ouvidos. Use óculos de segurança ou viseira, botas de cano alto ou calçado robusto, calças compridas, luvas de trabalho, um capacete e protecções para os ouvidos.
- Não ligue a ferramenta quando estiver virada ao contrário ou quando não estiver na posição de funcionamento.
- Desligue o motor e desconecte da corrente quando a ferramenta não estiver a ser utilizada, for deixada sozinha, estiver a ser limpa, deslocada de um local para outro ou quando a extensão estiver emaranhada ou danificada.
- Não opere a ferramenta próximo de pessoas, especialmente crianças ou animais de estimação. Desligue-a caso se aproximem muito. Mantenha uma distância segura de pelo menos 5 metros das outras pessoas quando utilizar a ferramenta.
- Nunca direcione o tubo do soprador na direcção de pessoas presentes ou animais de estimação. Nunca sobre detritos na direcção de pessoas presentes ou animais de estimação. O operador é responsável por acidentes ou perigos que ocorram a outras pessoas ou aos seus bens.
- Não manuseie a ficha nem a ferramenta com as mãos molhadas e não utilize a ferramenta à chuva.
- Utilize apenas extensões de capacidade nominal para exteriores que assim estejam assinaladas. Mantenha a extensão afastada do calor, óleo e pontas afiadas.
- Certifique-se de que a extensão está presa de modo a evitar que se desligue da ficha durante a utilização.
- Mantenha todas as entradas de ar e o tubo do soprador livres de poeira, fiapos, cabelo e outro material que possam provocar uma redução no fluxo de ar.
- Mantenha uma posição equilibrada e estável enquanto utiliza a ferramenta.
- Não ligue a ferramenta em espaços fechados ou mal ventilados ou na presença de substância inflamável e/ou explosiva tal como líquidos, gases e póis.
- Não se distraia e concentre-se sempre naquilo que estiver a fazer. Utilize o senso comum. Nunca opere a ferramenta quando estiver cansado, doente ou sob a influência de álcool ou outras drogas.
- Não opere esta ferramenta com cabelo comprido solto ou peças de joalharia folgadas. Prenda o cabelo comprido atrás e retire as peças de joalharia folgadas.
- Não deixe a ferramenta apanhar quaisquer materiais de queima ou combustão como cinzas, beatas de cigarro, etc.
- Não tente apanhar objectos quebráveis como vidro, plásticos, cerâmica, etc.
- Não utilize na operação de aspiração sem o saco de recolha colocado.
- Não utilize a ferramenta no modo de aspirador ou soprador em superfícies com cascalho.
- Opere apenas a ferramenta em plena luz do dia ou com luz artificial adequada.

- Quando a ferramenta não estiver em uso, guarde-a num local seco e fora do alcance das crianças.
- Após a utilização, desligue a ferramenta da fonte de alimentação e inspecione para detectar desgaste e danos. Se tiver a mais ligeira das dúvidas, contacte um centro de assistência autorizado.
- Utilize a ferramenta apenas de acordo com as instruções dadas neste manual.
- Verifique regularmente se os parafusos estão apertados.
- Utilize apenas as peças sobressalentes e acessórios recomendados pelo fabricante.
- Não tente reparar a ferramenta nem aceder às partes internas. Contacte apenas centros de assistência autorizados.
- Recomenda-se que a ferramenta seja utilizada com um Dispositivo de Corrente Residual (RCD) com uma corrente de disparo não superior a 30 mA.

MONTAGEM

DESEMBALAGEM

- Retire cuidadosamente o produto e quaisquer acessórios da caixa.
- Inspeccione cuidadosamente o produto e certifique-se de não ocorreu rutura ou dano durante o envio.
- Não deite fora o material da embalagem até ter inspecionado cuidadosamente e operado satisfatoriamente o produto.
- Se quaisquer peças estiverem danificadas ou em falta, ligue para o seu centro de assistência da Makita para obter ajuda.

A ferramenta é fornecida com alguns componentes desmontados. Para os montar, proceda do seguinte modo:

AVISO:

- Para evitar ferimento pessoal grave, certifique-se de que o interruptor está na posição OFF, está desligado da ficha e os rotores param antes de colocar ou remover os tubos.

MONTAR COMO UM SOPRADOR (Fig. 3)

- Deslize para a frente o tubo do soprador até que as áreas com entalhe na caixa do soprador encaixem nas ranhuras do tubo.

MONTAR COMO UM ASPIRADOR (acessório opcional) (Fig. 2)

- Deslize ao mesmo tempo a parte da frente e traseira dos tubos do aspirador até bloquear. (Ver Fig. 2.)
- Sole o parafuso de orelhas e abra a porta de aspiração. (Ver Fig. 2.1.)
- Insira a parte em cunha do tubo do aspirador dentro da bolsa. (Ver Fig. 2.2.) Fixe o tubo do aspirador apertando o parafuso de orelhas. (Ver Fig. 2.3.)
- Para retirar os tubos do aspirador, siga os passos acima na ordem inversa.
- Insira o adaptador de saco na saída do soprador. Bloqueie o adaptador de saco com o botão de bloqueio. Para retirar o saco, basta premir o botão de bloqueio e retirar o saco. (Ver Fig. 4.)

NOTA:

- Pode ser necessário retirar o tubo do soprador ou tubos do aspirador para limpar um tubo ou rotor bloqueado.

INSTALAR SACO COM CORREIA DE OMBRO (Fig. 4)

- Enquanto estiver na posição de operação ajuste o comprimento para se adequar ao tamanho do operador. Puxe a presilha para alongar, puxe a correia para encurtar.

OPERAÇÃO

LIGAR O CABO DE ALIMENTAÇÃO (Fig. 5)

- Fixe a extensão à caixa do motor usando o fixador do cabo. Isso impede a remoção acidental do cabo eléctrico.
- Ligue a extremidade fêmea da extensão à ficha da unidade.

INICIAR/PARAR O SOPRADOR/ASPIRADOR (Fig. 6)

- Para ligar, deslize o interruptor deslizante de alimentação/velocidade. '1' indica que a ferramenta funciona a baixa velocidade e '2' a alta velocidade.
- Para desligar, deslize o interruptor para '0'.

IMPORTANTE:

- Enquanto estiver no modo de aspiração (acessório opcional) o soprador DEVE estar na posição de alta velocidade.

SEGURAR A FERRAMENTA

Antes de operar a unidade, coloque-se na posição de operação.

Verifique o seguinte:

- Use vestuário adequado, tal como botas, óculos de segurança ou de protecção, protecção para os ouvidos/audição, luvas, calças compridas e uma camisa de manga comprida.

⚠ AVISO:

- Para evitar ferimento pessoal grave, use óculos de protecção ou de segurança que observem sempre a norma EN 166 ou ANSI Z87.1 quando operar esta unidade. Use uma máscara de protecção facial ou máscara antipoeira em locais poeirentos.

⚠ AVISO:

- Para evitar ferimento pessoal grave ou danos na unidade, certifique-se de que o tubo do soprador ou os tubos do aspirador e o saco estão no lugar antes de operar a unidade.

SUGESTÕES DE OPERAÇÃO (Fig. 7)

- Certifique-se de que a unidade não está direccionada a ninguém ou quaisquer detritos soltos antes de iniciar a unidade.
- Verifique se a unidade está em boas condições de trabalho. Certifique-se de que os tubos e protecções estão no lugar e seguros.
- Segure sempre a unidade com as duas mãos quando operar.
- Mantenha uma aderência firme nas pegadas dianteira e traseira ou nos punhos.
- Para reduzir o risco de perda auditiva associada a nível(eis) sonoro(s), é necessária protecção auditiva.
- Utilize a correia de ombro quando utilizar a unidade como um aspirador.

- Certifique-se de que o saco está devidamente instalado e fechado com fecho (quando utilizado como um aspirador).
- Opere o equipamento eléctrico apenas a horas razoáveis - não de manhã cedo nem à noite quando possa incomodar as pessoas. Observe as horas indicadas nas posturas locais. As recomendações habituais são das 9h00 às 17h00, de segunda-feira a sábado.
- Para reduzir os níveis de ruído, limite o número de peças de equipamento utilizadas num único momento.
- Para reduzir os níveis de ruído, opere a ferramenta a baixa velocidade se possível.
- Use ancinhos e vassouras para soltar os detritos antes de soprar.
- Em condições poeirentas, humedeça ligeiramente as superfícies.
- Conserve água utilizando sopradores eléctricos em vez de mangueiras para muitas das aplicações em relvado e jardim, incluindo áreas como sarjetas, resguardos, pátios, grelhas, portais e jardins.
- Esteja atento às crianças, animais de estimação, janelas abertas ou carros acabados de lavar e sobre os detritos para longe em segurança.
- Limpe após utilizar sopradores e outro equipamento. Elimine os detritos correctamente.

NOTA:

- Certifique-se de que a Porta de Aspiração está completamente fechada e bloqueada.

VENTILADORES

Nunca tape os ventiladores. Mantenha-os livres de obstruções e detritos. Devem permanecer sempre desimpedidos para arrefecimento adequado do motor.

⚠ AVISO:

- Para evitar ferimento pessoal grave, não use vestuário folgado nem objectos como cachecóis, fitas, correntes, gravatas, etc., que possam ser aspirados para os ventiladores. Para assegurar que o cabelo comprido não é aspirado para os ventiladores, amarre o cabelo comprido atrás.

OPERAR COMO UM SOPRADOR

Segure firmemente no soprador. Varra de um lado até ao outro com o bocal a vários centímetros acima do chão ou do piso. Avance lentamente a unidade, mantendo a pilha acumulada de detritos à sua frente. A maioria das operações de sopragem a seco estão melhor adequadas para baixas velocidades e não para altas velocidades. Sopragem de alta velocidade é uma melhor forma para deslocar objectos mais pesados, como detritos grandes ou cascalho.

OPERAR COMO UM ASPIRADOR (acessório opcional)

Segure a ferramenta firmemente, inclinando os tubos do aspirador (5–10 cm) e faça uma acção de varrimento para recolher detritos leves. Os detritos entram para dentro do saco. Objectos como pequenas folhas e ramos serão aspirados à medida que passam pela caixa da ventoinha. Para maior duração do saco e maior desempenho, esvazie o saco frequentemente.

LIMPAR UM TUBO/ROTOR BLOQUEADO

AVISO:

- Para evitar ferimento pessoal grave, certifique-se de que a unidade está OFF (desligada) e retirada da ficha antes de limpar o rotor.

AVISO:

- Para evitar ferimento pessoal grave, use sempre luvas para se proteger das lâminas do rotor ou de outros objectos afiados.
- Deslize o interruptor deslizante de Alimentação/ Velocidade para a posição OFF e espere até a unidade parar completamente.
- Retire a unidade da ficha.
- Retire o tudo do soprador ou tubos do aspirador e o saco.
- Retire cuidadosamente o material que bloqueie o tubo ou rotor. Inspeccione as lâminas para assegurar que não ocorreu danos. Rode as lâminas do rotor manualmente para assegurar que está completamente limpa a obstrução.
- Reinstale o tudo do soprador ou tubos do aspirador e o saco.
- Volte a ligar a unidade à fonte de alimentação.

MANUTENÇÃO

AVISO:

- Nunca use água para limpar o seu produto, use apenas um pano seco. Nunca use gasolina, benzina, diluente, álcool ou algo semelhante. Pode resultar descoloração, deformação ou fissuras.
- Desligue e desconecte da fonte de alimentação antes de limpar ou verificar o seu produto.
- Esvazie sempre o saco de recolha.
- Guarde sempre o produto num local seco, certificando-se de que o cabo não possa ser danificado.

LIMPEZA DO SACO DE RECOLHA

- Esvazie o saco de recolha após cada utilização para evitar deterioração e obstrução do fluxo de ar que reduzirá o desempenho da unidade.
- Limpe o saco de recolha conforme necessário. Com a protecção para os olhos colocada, vire o saco de pó ao contrário após o esvaziamento inicial e agite vigorosamente o pó e detritos.

ELIMINAÇÃO



Os resíduos de produtos eléctricos não devem ser eliminados juntamente com resíduos domésticos. Queira reciclar onde existam instalações. Verifique junto da sua autarquia local ou retalhista para obter informações de reciclagem.

INFORMAÇÃO DE MANUTENÇÃO E ARMAZENAMENTO

Antes da limpeza ou de qualquer manutenção, certifique-se sempre de que a ficha de alimentação foi retirada da corrente eléctrica. Quando tiver terminado de utilizar a ferramenta, verifique sempre para se certificar de que o produto está limpo e isento de sujidade e detritos.

- Não use solventes para limpar a ferramenta.
- Guarde a ferramenta num local seco e fora do alcance das crianças.

MANUTENÇÃO DO CABO DE ALIMENTAÇÃO

Se o cabo de alimentação tiver de ser substituído, a tarefa deve ser executada por um centro de assistência autorizado para evitar um risco de segurança. Se o cabo de alimentação estiver danificado, deve ser substituído pelo centro de assistência da Makita para evitar riscos.

RESOLUÇÃO DE PROBLEMAS

PROBLEMA	POSSÍVEL CAUSA	SOLUÇÃO
A unidade não sopra nem aspira.	1. Saco cheio	1. Esvazie o saco.
	2. Tubo bloqueado	2. Limpe a obstrução.
	3. Rotor bloqueado	3. Limpe a obstrução.
	4. Saco sujo	4. Limpe o saco.
	5. Saco rasgado	5. Substitua o saco.
	6. Saco aberto	6. Feche o saco.
	7. Unidade desligada	7. Ligue a uma tomada ou uma extensão.
A unidade não arranca.	1. A unidade está desligada.	1. Verifique o cabo para se certificar de que está ligado à tomada eléctrica.
	2. O interruptor deslizante de alimentação/velocidade está na posição OFF.	2. Deslize o interruptor para alta ou baixa.
	3. Tubos do aspirador e saco não estão instalados correctamente.	3. Verifique os tubos do aspirador e saco para se certificar de que permitem ativar o interruptor quando instalados correctamente.
	4. Porta de admissão/cobertura não está fechada.	4. Certifique-se de que a porta/cobertura está totalmente fechada e bloqueada.
	5. Circuito da caixa pode ter disparado.	5. Verifique painel do disjuntor e reinicie se necessário.

DECLARAÇÃO DE CONFORMIDADE CE

Apenas para países europeus

A declaração de conformidade da CE está incluída no Anexo A deste manual de instruções.

BESKRIVELSE (Fig. 1 og Fig. 3)

1 Afbryder/hastighedsskydeknop	6 Låseknop	11 Fingerskrue
2 Hjælpehåndtag	7 Blæserrør	12 Takket del
3 Strømlledning	8 Vakuummerrør	13 Luftudledning
4 Ledningsholder	9 Skulderrem	14 Rille
5 Vakuumeringsport	10 Pose	

SPECIFIKATION

Model		UB0801
Spænding		220–240 V
Frekvens		50–60 Hz
Indgangseffekt		1 650 W
Isolation		Klasse II
Lufthastighed (Blæser)	høj	83 m/s
	lav	42 m/s
Luftvolumen (Vakuum)	høj	11 m ³ /min
Vægt	Med blæserrør	3,2 kg
	Med vakuummerrør	3,8 kg
Vakuumeringshastighed		8:1
Lydtryksniveau		L _{PA} : 90,4 dB (A)
		K _{PA} : 3 dB (A)
Lydeffektniveau		L _{WA} : 104,2 dB (A) (2000/14/EC)
Vibrationsniveau		a _n ≤ 2,5 m/s ² ; K=1,5 m/s ²

- På grund af vores kontinuerlige forskningsprogrammer og udvikling, kan hosstående specifikationer blive ændret uden varsel.
- Specifikationer kan variere fra land til land.
- Vægt i henhold til EPTA-Procedure 01/2014

SYMBOLER

Nogle af de følgende symboler kan være anvendt på Deres maskine. Studér dem venligst og husk, hvad de betyder. Korrekt fortolkning af disse symboler vil gøre det muligt for Dem at anvende maskinen på en sikker og effektiv vis.



- Disse advarselssymboler angives på maskinen for at minde Dem om de sikkerhedsforanstaltninger, De bør tage, når De bruger maskinen.



- Brug ikke denne maskine i regnvejr. Undgå anvendelse under fugtige forhold.



- Maskinen bør kun anvendes af personer, som har læst og forstået alle de sikkerheds- og betjeningsanvisninger, som indeholdes i brugermanualen. Vær altid opmærksom på sikkerheden for alle de personer, der befinder sig i arbejdsområdet.



- Bær altid beskyttelsesbriller og høreværn, når De anvender denne maskine.



- Læs sikkerheds- og betjeningsanvisningerne i dette hæfte og opbevar dem på et sikkert sted til fremtidig reference.



- Hold andre personer ude af farezonen!



- Farlig fremføringsåbning. Hold hænder og fødder fri af åbningerne, når maskinen kører.



- Roterende ventilatorer. Hold hænder og fødder fri af åbningerne, når maskinen kører.



- Tag stikket ud af strømudtaget inden rensning, vedligeholdelse, eller hvis ledningen er beskadiget.



- Udtjente elektriske produkter må ikke bortskaffes som husholdningsaffald. Genbrug dem, hvis genbrugsfaciliteter forefindes. Rådfør Dem med den lokale myndighed eller detailhandleren angående råd om genbrug.



- Dobbelt isolering

SIKKERHEDSADVARSLER

1. Vigtige sikkerhedsanvisninger

- Læs venligst alle sikkerheds- og betjeningsanvisninger omhyggeligt, inden De tager dette produkt i anvendelse. Vær særlig opmærksom på alle de afsnit i brugermanualen, som har advarselssymboler og bemærkninger. Forsømmelse af at følge advarselserne og anvisningerne kan resultere i elektrisk stød, forbrændinger og/eller alvorlig tilskadekomst.
- Denne maskine er beregnet til blæsning og vakuumering. Brug aldrig maskinen til andet end dens beregnede formål, som f.eks. til oppustning af balloner.
- Maskinen bør kun sluttes til en strømforsyning med den samme spænding som den, der er angivet på fabriksskiltet, og kan kun anvendes med enkeltfasnet vekselstrømforsyning. Maskinen er dobbeltisoleret og kan derfor også anvendes med stik uden jordledning.
- Gem alle advarsler og anvisninger til fremtidig reference.

2. Opøvelse

- Læs anvisningerne omhyggeligt. Gør Dem bekendt med kontrollerne og den korrekte anvendelse af maskinen.
- Lad aldrig børn, personer med reducerede fysiske, motoriske eller mentale færdigheder eller manglende erfaring og viden eller personer, der ikke er bekendt med disse instruktioner, anvende blæseren. Lokal lovgivning begrænser muligvis operatørens alder.
- Brug aldrig maskinen, hvis der er personer, specielt børn, eller kæledyr i nærheden.
- Operatøren eller brugeren er ansvarlig for ulykker eller farer, som andre personer eller disses ejendom udsættes for.

3. Forberedelse

- Bær altid solidt fodtøj og lange benklæder, når De bruger maskinen.
- Vær hensigtsmæssigt påklædt - bær ikke løse klæder eller løststående smykker. Disse kan blive fanget i de bevægelige dele. Brug af solide handsker og ditto fodtøj anbefales, når der arbejdes uden døre.
- Bær beskyttende hårtildækning for at holde langt hår i ave. Brug beskyttelsesbriller under arbejdet.
- For at forhindre støv-irritation anbefales det at bære støvmaske.

- Kontroller inden brugen, at strømledningen og forlængerledningen ikke er beskadigede eller for gamle. Brug ikke maskinen, hvis ledningen er beskadiget eller slidt.
- Brug aldrig maskinen med defekte beskyttelseskærme eller afskærmninger eller uden at opsamlingsposen er på plads.
- Brug kun et vejrbestandigt kabel, der er kompatibelt med maskinen.

4. Anvendelse

- Før altid kablet bagud og bort fra maskinen.
- Hvis ledningen lider skade under brugen, skal den straks tages ud af strømforbindelse. RØR IKKE VED LEDNINGEN FØR DEN ER TAGET UD AF FORBINDELSE MED STRØMUDTAGET. Brug ikke maskinen, hvis ledningen er beskadiget eller slidt.
- Bær ikke maskinen i kablet.
- Undgå farlige omgivelser - Brug ikke maskinen i våde eller fugtige omgivelser.
- Tag maskinen ud af strømudtaget:
 - når du går fra maskinen.
 - før du fjerner en hindring.
 - før du efterser, rengør eller arbejder på maskinen.
- Sluk med det samme for maskinen, tag maskinen ud af strømudtaget, og se efter hindringer eller beskadigelser på enheden:
 - efter at du har ramt et fremmedlegeme.
 - hvis maskinen begynder at vibrere unormalt.
- Brug kun maskinen i dagslys eller i god, kunstig belysning.
- Ræk ikke over og hold altid balancen.
- Sørg altid for et godt fodfæste på skråninger.
- Gå, løb aldrig.
- Hold alle køleluftindtag fri for affald.
- Blæs aldrig affald i retning af omkringstående personer.
- Maskinen bør forsynes via en reststrømsanordning med en udløserstrøm på ikke mere end 30 mA.

5. Vedligeholdelse og opbevaring

- Før udførelse af service, eftersyn, opbevaring eller udskiftning af tilbehør skal du slukke for maskinen, tage stikket ud fra strømudtaget og vente, indtil alle bevægelige dele er stoppet helt. Lad maskinen køle af, før der udføres eftersyn, justeringer osv. Vedligehold blæseren omhyggeligt, og hold den ren.
- Hold alle møtrikker, bolte og skruer stramme, således at maskinen altid er i sikkerhedsmæssigt forsvarligt arbejdsstand.
- Kontroller hyppigt maskinen for slitage og forringelse.
- Udskift slidte eller beskadigede dele.
- Brug kun originale udskiftningsdele og tilbehør.
- Opbevar maskiner, der ikke bruges, inden døre - Når de ikke er i brug, bør maskiner opbevares inden døre, på et tørt, højt og aflåst sted - uden for børns rækkevidde.

6. Supplerende sikkerhedsregler for blæser/vakuumer

- Bær altid fyldestgørende beskyttelsestøj, når De anvender maskinen, for at undgå at ansigt, øjne, hænder, fødder eller hørelese lider skade. Brug sikkerhedsbriller eller ansigtsmaske, høje støvler eller solide sko, lange benklæder, arbejdshandsker, hjelm samt hørevern.
- Start ikke maskinen, når den er vendt på hovedet eller den ikke er i anvendelsesposition.

- Sluk for motoren og tag strømledningen ud af forbindelse, når maskinen ikke anvendes, efterlades uovervåget, rengøres, flyttes fra et sted til et andet, eller hvis forlængerledningen er sammenviklet eller beskadiget.
- Brug ikke maskinen i nærheden af personer, specielt børn, eller kæledyr. Sluk for den, hvis de kommer for tæt på. Hold en sikker afstand på mindst 5 m til andre personer, når De bruger maskinen.
- Ret aldrig blæserrøret mod omkringstående personer eller kæledyr. Blæs aldrig affald i retning af omkringstående personer eller dyr. Operatøren er ansvarlig for ulykker eller farer, som andre personer eller disses ejendom udsættes for.
- Rør ikke ved stikket eller maskinen med våde hænder og brug ikke maskinen i regnvej.
- Brug kun forlængerledninger, som er beregnet til udendørs brug og med korrekt markering. Hold forlængerledningen på god afstand af varme, olie og skarpe kanter.
- Sørg for, at forlængerledningen er sikret på en måde, der forhindrer den i at falde ud af stikket under brugen.
- Hold alle luftindtag og blæserrøret fri for støv, frug, hår og andet materiale, der kan hæmme luftstrømmen.
- Hold et balanceret og stabilt fodfæste, når De bruger maskinen.
- Tænd ikke for maskinen i indelukkede eller dårligt ventilerede områder eller hvor der findes brændbare og/eller eksplosive substanser som f.eks. væsker, gasser og pulver.
- Undgå at blive distraheret og koncentrer Dem altid om det, De er i færd med. Brug Deres sunde fornuft. Brug aldrig maskinen, hvis De er træt, syg eller under indflydelse af alkohol eller medicin.
- Brug ikke denne maskine med langt, løst hår eller løsthængende smykker. Bind langt, løst hår op og fjern løsthængende smykker.
- Tillad ikke at maskinen opsamler brændende eller ulmende materialer som f.eks. aske, cigaretskod etc.
- Forsøg ikke at opsamle skøre genstande som f.eks. glas, plastic, porcelæn etc.
- Brug ikke vakuumeringsfunktionen uden at opsamlingsposen er monteret.
- Brug hverken maskinen i vakuumer- eller blæserfunktionen på overflader af grus.
- Brug kun maskinen i dagslys eller i tilstrækkelig, kunstig belysning.
- Når maskinen ikke bruges, skal den anbringes på et tørt sted og uden for børns rækkevidde.
- Efter brugen skal maskinen tages ud af strømforbindelse og efterses for slitage og beskadigelse. Ret henvendelse til et autoriseret servicecenter, hvis De har den mindste tvivl om noget.
- Brug kun maskinen i overensstemmelse med de anvisninger, som gives i denne manual.
- Kontrollér jævnligt at skruerne er stramme.
- Brug kun reservedele og tilbehør, som anbefales af fabrikanten.
- Forsøg ikke at reparere maskinen eller få adgang til dens interne dele. Kontakt kun autoriserede servicecentre.
- Det anbefales, at maskinen anvendes med rest-strømsanordning (RCD) med en udløserstrøm på ikke mere end 30 mA.

SAMLING

UDPAKNING

- Tag forsigtigt produktet og tilbehørsdelene ud af kassen.
- Inspicér produktet omhyggeligt for at sikre, at det ikke har været udsat for brud eller beskadigelse under transporten.
- Kassér ikke emballagen, før De omhyggeligt har inspiceret og på tilfredsstillende vis betjent produktet.
- Hvis der er nogen beskadigede eller manglende dele, bedes De rette henvendelse til et Makita servicecenter for at få hjælp.

Denne maskine leveres med nogle dele, som ikke er samlet. Saml dem ved at gå frem som beskrevet herunder:

⚠ ADVARSEL:

- For at forhindre alvorlig tilskadekomst, skal De sørge for, at knappen er i OFF-stilling og at løbehjulene er stoppet, inden De monterer eller afmonterer rørene.

SAMLING SOM BLÆSER (Fig. 3)

- Skyd blæserrøret fremad, indtil den takkede del på blæserhuset klikker ind i rillerne på røret.

SAMLING SOM VAKUUMER (ekstraudstyr) (Fig. 2)

- Tryk for- og bagvakuumerørene sammen, så de er låst. (Se Fig. 2.)
- Løsn fingerskruen, og åbn vakuumeringsporten. (Se Fig. 2.1.)
- Indsæt kiledelen af vakuumerøret i lommen. (Se Fig. 2.2.) Fastgør vakuumerøret ved at stramme fingerskruen. (Se Fig. 2.3.)
- For at afmontere vakuumerør, skal man følge ovenstående trin i modsat rækkefølge.
- Sæt poseadaptoren ind i blæserudtaget. Lås poseadaptoren med låsekappen. Posen fjernes ved at man ganske enkelt trykker på låsekappen og fjerner posen. (Se Fig. 4.)

BEMÆRK:

- Det kan være nødvendigt at fjerne blæserrøret eller vakuumerørene for at fjerne blokeringer i et blokeret rør eller løbehjul.

INSTALLATION AF POSE MED SKULDERREM (Fig. 4)

- Stil Dem i arbejdspositionen og indstil længden, så den passer til operatørens størrelse. Træk i fligen for at forlænge og i remmen for at forkorte.

ANVENDELSE

TILSLUTNING AF STRØMLEDNINGEN (Fig. 5)

- Fastgør forlængerledningen til motorhuset ved hjælp af ledningsholderen. Dette forhindrer utilsigtet fjernelse af el-ledningen.
- Slut den hunlige ende af forlængerledningen til blæserens stik.

START/STOP AF BLÆSER/VAKUUMER (Fig. 6)

- For at tænde: Skyd afbryder/hastighedsskydeknappen i stilling. '1' angiver at maskinen kører ved lav hastighed, og '2' at den kører ved høj hastighed.
- For at slukke: Skyd knappen til '0'.

VIGTIGT:

- Når maskinen er i vakuumeringsfunktion (ekstraudstyr), SKAL blæseren være i høj hastighedspositionen.

SÅDAN HOLDES MASKINEN

Inden maskinen tages i brug, skal man stille sig i arbejdspositionen.

Vær klar over følgende:

- Bær passende arbejdstøj, som f.eks. støvler, sikkerhedsbriller eller beskyttelsesbriller, øre/høreværn, handsker, lange benklæder og skjorte med lange ærmer.

⚠ ADVARSEL:

- For at undgå alvorlig tilskadekomst, skal De til alle tider bære sikkerhedsbriller eller beskyttelsesbriller, som overholder bestemmelserne i EN 166 eller ANSI Z87.1, når denne maskine anvendes. Bær ansigtsmaske eller støvmaske på steder med støv.

⚠ ADVARSEL:

- For at forhindre alvorlig tilskadekomst eller skade på maskinen, skal man sørge for, at blæserrøret eller vakuummørene og posen er på plads, inden maskinen tages i brug.

TIPS TIL ANVENDELSE (Fig. 7)

- Sørg for, inden maskinen startes, at den ikke er rettet mod personer eller løst affald.
- Bekræft, at maskinen er i god arbejdsstand. Sørg for at rørene og skærmene er på plads og sidder fast.
- Hold altid i maskinen med begge hænder under arbejdet.
- Hold godt fast i både forreste og bageste håndtag eller greb.
- For at nedsætte risikoen for høretab, forårsaget af høje lyd niveauer(er), er brug af høreværn påkrævet.
- Brug skulderremmen, når maskinen anvendes som vakuumer.
- Sørg for, at posen er korrekt monteret og lukket med lynlåsen (ved anvendelse som vakuumer).
- Brug kun el-udstyr på rimelige tidspunkter - ikke tidligt om morgenen eller sent om aftenen, hvor det kan forstyrre folk. Overhold de tidspunkter, der er anført i de lokale forordninger. Sædvanlige anbefalinger er 9:00 til 17:00, mandag til og med lørdag.
- For at reducere støjniveauet, skal man begrænse det antal udstyrsdele, som anvendes på et hvilket som helst tidspunkt.
- For at reducere støjniveauet, skal man køre maskinen ved en så lav hastighed som muligt.
- Løsn affald ved hjælp af en rive og en kost inden blæsnings.
- Fugt overfladerne en smule, hvis der er støv.
- Spar på vandet ved at anvende el-blæsere i stedet for slanger for mange plæne- og havearbejder, inklusive områder som f.eks. rendestene, skærme, patioer, grille, verandaer og haver.
- Vær opmærksom på børn, kæledyr, åbne vinduer og nyskadede biler, og blæs affaldet bort på sikker vis.
- Ryd op efter anvendelse af blæsere og andet udstyr. Bortskaf affald på korrekt vis.

BEMÆRK:

- Sørg for, at vakuumeringsporten er helt lukket og låst.

LUFTÅBNINGER

- Tildæk aldrig luftåbningerne. Hold dem fri for obstruktioner og affald. De skal altid være åbne, så motoren kan køle af.

⚠ ADVARSEL:

- For at undgå alvorlig tilskadekomst, må man ikke bære løsthængende klæder eller artikler som f.eks. tørklæder, snore, kæder, slips etc. som kan blive trukket ind i lufthullerne. Bind langt hår op for at være sikker på, at det ikke trækkes ind i lufthullerne.

ANVENDELSE SOM BLÆSER

Hold godt fast i blæseren. Fej fra side til side med mundstykket, adskillige cm over jorden eller gulvet. Kør langsomt frem med maskinen, idet De holder den akkumulerede bunke affald foran Dem. Det meste arbejde med tørblæsning er bedre egnet til lave hastigheder end til høje. Blæsning med høj hastighed er en bedre metode til at flytte tungere materiale som f.eks. større affald eller grus.

ANVENDELSE SOM VAKUUMER (ekstraudstyr)

Hold godt fast i maskinen og vip vakuummørene (5–10 cm), og anvend en fejende bevægelse til at opsamle lettere affald. Affaldet vil blive suget ind i posen. Ting som små blade og kviste vil blive vakuumeret, når de passerer gennem ventilatorhuset. Hvis posen tømmes hyppigt, vil dens levetid blive længere og dens ydelse bedre.

RENSNING AF ET BLOKERET RØR/LØBEHJUL

⚠ ADVARSEL:

- For at undgå alvorlig tilskadekomst, skal man sørge for, at maskinen er OFF og taget ud af forbindelse, inden løbehjulet rengøres.

⚠ ADVARSEL:

- For at undgå alvorlig tilskadekomst, skal man altid bære handsker som beskyttelse mod hjulblade eller andre skarpe dele.
- Skyd afbryder/hastighedsskydeknappen til OFF-stillingen og vent til blæseren er helt stoppet.
- Tag maskinen ud af forbindelse.
- Fjern blæserrøret eller vakuummørene og posen.
- Fjern forsigtigt det materiale, der blokerer røret eller løbehjulet. Inspicér bladene for at sikre, at der ikke er sket nogen skade. Drej hjulbladene med hånden for at sikre, at blokeringen er helt fjernet.
- Installér blæserrøret eller vakuummørene og posen igen.
- Sæt maskinen i strømforsyning igen.

VEDLIGEHOJDELSE

⚠ ADVARSEL:

- Brug aldrig vand til rengøring af produktet. Brug kun en tør klud. Brug aldrig benzin, rensed benzin, fortynder, alkohol og lignende. Misfarvning, deformation eller revner kan blive resultatet.
- Sluk og tag ud af forbindelse med hovedstrømforsyningen, inden du rengør eller inspicerer dit produkt.
- Tøm altid opsamlingsposen.
- Anbring altid produktet på et tørt sted for at sikre, at der ikke er risiko for at kablet lider skade.

TØMNING AF OPSAMLINGSPOSEN

- Tøm opsamlingsposen efter hver brug for at undgå forringelse og obstruktion af luftstrømmen, hvilket vil nedsætte maskinens ydelse.
- Rengør opsamlingsposen, når det er nødvendigt. Tag øjenbeskyttelse på, og vend støvposen på vrangen, efter at den først er tømt, og ryst grundigt støvet og affaldet ud.

BORTSKAFFELSE



Udtjente elektriske produkter må ikke bortskaffes sammen med husholdningsaffald. Genbrug dem, hvis genbrugsfaciliteter forefindes. Rådfør Dem med den lokale myndighed eller detailhandleren angående råd om genbrug.

INFORMATION OM VEDLIGEHOLDELSE OG OPBEVARING

- Inden rengøring eller vedligeholdelse udføres, skal man altid kontrollere, at strømstikket er taget ud af strømuttaget. Når De er færdig med at bruge maskinen, skal De altid bekræfte, at den er ren og fri for snavs og affald.
- Rengør ikke maskinen med opløsningsmidler.
 - Opbevar maskinen på et tørt sted og uden for børns rækkevidde.

VEDLIGEHOLDELSE AF STRØMLEDNING

Hvis strømledningen skal skiftes ud, skal dette udføres af et autoriseret servicecenter, så sikkerheden ikke sættes på spil.

Hvis strømledningen har lidt skade, skal den skiftes ud af et Makita servicecenter, så farlige situationer undgås.

FEJLFINDING

PROBLEM	MULIG ÅRSAG	LØSNING
Maskinen vil ikke blæse eller vakuuere.	1. Posen er fuld	1. Tøm posen.
	2. Blokeret rør	2. Fjern blokeringen.
	3. Blokeret løbehjul	3. Fjern blokeringen.
	4. Snavset pose	4. Rengør posen.
	5. Revnet pose	5. Udskift posen.
	6. Posen er åben	6. Luk posen.
	7. Maskinen er ikke i forbindelse	7. Forbind den til et udtag eller en forlængerledning.
Maskinen starter ikke.	1. Maskinen er ikke i forbindelse.	1. Tjek ledningen for at konstatere, at den er sat i et strømuttag.
	2. Afbryder/hastighedsskydeknappen er i OFF-stillingen.	2. Skyd knappen til stilling høj eller lav.
	3. Vakuuerrør og pose er ikke korrekt installeret.	3. Kontroller vakuuerrør og pose for at sikre, at de ikke obstruerer knappen fra at blive anvendt, når korrekt installeret.
	4. Indtagsport/dæksel er ikke lukket.	4. Sørg for, at port/dæksel er helt lukket og låst.
	5. Der kan være en strømafbrydelse.	5. Kontroller vægstrømafbryderpanelet og genindstil om nødvendigt.

EF-KONFORMITETSERKLÆRING

Kun for lande i Europa

EF-konformitetserklæringen er inkluderet som Tillæg A til denne instruktionsvejledning.

ΠΕΡΙΓΡΑΦΗ (Εικ. 1 και Εικ. 3)

1 Ολισθαίνων διακόπτης τροφοδοσίας/ταχύτητας	5 Πύλη αναρροφητήρα-θρυμματιστή	9 Ιμάντας ώμου
2 Βοηθητική λαβή	6 Κουμπί κλειδώματος	10 Σάκος
3 Ηλεκτρικό καλώδιο	7 Σωλήνας φυσητήρα	11 Χειρόβιδα
4 Συγκρατητής καλωδίου	8 Σωλήνας αναρροφητήρα-θρυμματιστή	12 Περιοχή με εγκοπή
		13 Έξοδος αέρα
		14 Σχισμή

ΠΡΟΔΙΑΓΡΑΦΕΣ

Μοντέλο		UB0801
Τάση		220–240 V
Συχνότητα		50–60 Hz
Ισχύς εισόδου		1.650 W
Μόνωση		Τάξη II
Ταχύτητα αέρα (Φυσητήρας)	υψηλή	83 m/s
	χαμηλή	42 m/s
Όγκος αέρα (Αναρρόφηση)	υψηλός	11 m ³ /λεπτό
Βάρος	Με σωλήνα φυσητήρα	3,2 κιλά
	Με σωλήνα αναρροφητήρα-θρυμματιστή	3,8 κιλά
Λόγος αναρρόφησης-θρυμματισμού		8:1
Στάθμη ηχητικής πίεσης		L _{PA} : 90,4 dB (A)
		K _{PA} : 3 dB (A)
Στάθμη ηχητικής ισχύος		L _{WA} : 104,2 dB (A) (2000/14/EC)
Επίπεδο δόνησης		a _h ≤ 2,5 m/s ² ; K=1,5 m/s ²

- Λόγω του συνεχόμενου προγράμματος έρευνας και ανάπτυξης, τα τεχνικά χαρακτηριστικά στο παρόν έντυπο υπόκεινται σε αλλαγή χωρίς προειδοποίηση.
- Τα τεχνικά χαρακτηριστικά μπορεί να διαφέρουν από χώρα σε χώρα.
- Βάρος σύμφωνα με διαδικασία EPTA 01/2014

ΣΥΜΒΟΛΑ

Μερικά από τα ακόλουθα σύμβολα μπορεί να χρησιμοποιούνται στο εργαλείο σας. Εξετάστε τα και μάθετε τι σημαίνουν. Η σωστή ερμηνεία αυτών των συμβόλων θα σας επιτρέψει να χειρίζεστε το εργαλείο αποδοτικά και με ασφάλεια.



- Αυτά τα σύμβολα προειδοποίησης εμφανίζονται στο εργαλείο για να σας υπενθυμίζουν τις προφυλάξεις ασφαλείας που πρέπει να λαμβάνετε κατά το χειρισμό του.



- Διατηρείτε άλλα άτομα μακριά από την περιοχή κινδύνου!



- Μην χρησιμοποιείτε αυτό το εργαλείο στη βροχή. Αποφεύγετε να το χρησιμοποιείτε σε υγρές συνθήκες.



- Αυτό το εργαλείο πρέπει να χρησιμοποιείται μόνο από άτομα που έχουν διαβάσει και κατανοήσει όλες τις οδηγίες ασφαλείας και λειτουργίας που περιέχονται στο εγχειρίδιο λειτουργίας. Να έχετε πάντα υπόψη σας την ασφάλεια όλων των ατόμων στο χώρο εργασίας.



- Όταν χρησιμοποιείτε αυτό το εργαλείο, να φοράτε πάντα προστατευτικά γυαλιά και ωτοασπίδες.



- Διαβάστε τις οδηγίες ασφαλείας και λειτουργίες σε αυτό το βιβλίο και φυλάξτε το σε ένα ασφαλές μέρος για μελλοντική αναφορά.



- Επικίνδυνο άνοιγμα τροφοδοσίας. Κρατήστε τα χέρια και τα πόδια σας μακριά από τα ανοίγματα ενώ το μηχάνημα λειτουργεί.



- Περιστεφρόμενοι ανεμιστήρες. Κρατήστε τα χέρια και τα πόδια σας μακριά από τα ανοίγματα ενώ το μηχάνημα λειτουργεί.



- Βγάλτε το βύσμα από την κεντρική ηλεκτρική παροχή πριν από εργασίες καθαρισμού και συντήρησης ή αν το καλώδιο είναι κατεστραμμένο.



- Τα ηλεκτρικά προϊόντα που έχουν φτάσει στο τέλος της διάρκειας ζωής τους δεν πρέπει να απορρίπτονται μαζί με τα οικιακά απόβλητα. Να τα ανακυκλώνετε στις υπάρχουσες εγκαταστάσεις. Συμβουλευτείτε τις τοπικές αρχές ή τον έμπορο λιανικής για συμβουλές ανακύκλωσης.



- Διπλή μόνωση

ΠΡΟΕΙΔΟΠΟΙΗΣΕΙΣ ΑΣΦΑΛΕΙΑΣ

1. Σημαντικές οδηγίες για την ασφάλεια

- Διαβάστε προσεκτικά όλες τις οδηγίες ασφαλείας και λειτουργίας πριν χρησιμοποιήσετε αυτό το προϊόν. Δώστε ιδιαίτερη προσοχή σε όλα τα τμήματα του προϊόντος εγχειριδίου λειτουργίας που φέρουν σύμβολα προειδοποίησης και ειδοποιήσεις. Αν δεν ακολουθήσετε όλες τις προειδοποιήσεις και οδηγίες, υπάρχει κίνδυνος να προκληθεί ηλεκτροπληξία, έγκαιμα ή/και σοβαρός τραυματισμός.
- Το εργαλείο αυτό προορίζεται για φύσημα και αναρρόφηση-θρυμματισμό. Μην χρησιμοποιήσετε ποτέ το εργαλείο για χρήση διαφορετική από την ενδειγμένη, όπως το φούσκωμα μπαλονιών.
- Το εργαλείο πρέπει να συνδέεται μόνο σε ηλεκτρική παροχή της ίδιας τάσης με αυτή που αναγράφεται στην πινακίδα ονομαστικών τιμών και μπορεί να λειτουργήσει μόνο με εναλλασσόμενο μονοφασικό ρεύμα. Το εργαλείο έχει διπλή μόνωση και, κατά συνέπεια, μπορεί να χρησιμοποιηθεί σε πρίζες χωρίς σύρμα γείωσης.
- Φυλάξτε όλες τις προειδοποιήσεις και οδηγίες για μελλοντική αναφορά.

2. Εκπαίδευση

- Διαβάστε τις οδηγίες προσεκτικά. Εξοικειωθείτε με τα χειριστήρια και τη σωστή χρήση του εργαλείου.
- Μην επιτρέπετε ποτέ σε παιδιά, σε άτομα με μειωμένες σωματικές, αισθητήριες ή διανοητικές ικανότητες ή χωρίς πείρα και γνώσεις ή σε άτομα που δεν γνωρίζουν αυτές τις οδηγίες να χρησιμοποιούν αυτόν το φυσητήρα. Μπορεί να υπάρχει περιορισμός ηλικίας για το χειριστή βάσει των τοπικών κανονισμών.

- Μην χειρίζεστε ποτέ το εργαλείο όταν άλλα άτομα, ειδικά παιδιά ή κατοικίδια, βρίσκονται σε κοντινή απόσταση.
- Ο χειριστής ή ο χρήστης είναι υπεύθυνος για ατυχήματα ή κινήδους που υφίστανται άλλα άτομα ή η ιδιοκτησία τους.

3. Προετοιμασία

- Κατά το χειρισμό του εργαλείου, να φοράτε πάντα κατάλληλα υποδήματα και μακρύ παντελόνι.
- Ντυθείτε σωστά - Μην φοράτε φαρδιά ρούχα ή κοσμήματα. Μπορεί να πιαστούν στα κινούμενα μέρη. Συνιστάται η χρήση σκληρών γαντιών και σταθερών παπουτσιών όταν εργάζεστε σε εξωτερικό χώρο.
- Να φοράτε προστατευτικό κάλυμμα μαλλιών που να κρατάει μαζεμένα τα μακριά μαλλιά. Να φοράτε προστατευτικά γυαλιά κατά τη λειτουργία.
- Για να αποφευχθεί ο ερεθισμός από τη σκόνη, συνιστάται να φοράτε μάσκα προσώπου.
- Πριν από τη χρήση, ελέγξτε το ηλεκτρικό καλώδιο και το καλώδιο προέκτασης για σημάδια ζημιάς ή φθοράς. Μην χρησιμοποιήσετε το εργαλείο αν το καλώδιο παρουσιάζει ζημιά ή φθορά.
- Μην χειρίζεστε ποτέ το εργαλείο με ελαττωματικά προστατευτικά ή καλύμματα ή χωρίς να βρίσκονται στις θέσεις τους οι διατάξεις ασφαλείας, για παράδειγμα ο σάκος συλλογής.
- Να χρησιμοποιείτε μόνο καλώδιο προέκτασης, ανθεκτικό στις καιρικές συνθήκες, που είναι κατάλληλο για το μηχάνημά σας.

4. Λειτουργία

- Να δρομολογείτε πάντα το καλώδιο προς τα πίσω, μακριά από το εργαλείο.
- Αν το καλώδιο παρουσιάζει ζημιά κατά τη χρήση, αποσυνδέστε αμέσως το καλώδιο από την ηλεκτρική παροχή. ΜΗΝ ΑΓΙΖΕΤΕ ΤΟ ΚΑΛΩΔΙΟ ΠΡΙΝ ΤΟ ΑΠΟΣΥΝΔΕΣΕΤΕ ΑΠΟ ΤΗΝ ΗΛΕΚΤΡΙΚΗ ΠΑΡΟΧΗ. Μην χρησιμοποιήσετε το εργαλείο αν το καλώδιο παρουσιάζει ζημιά ή φθορά.
- Μην μεταφέρετε το εργαλείο από το καλώδιο.
- Αποφύγετε τα επικίνδυνα περιβάλλοντα - Μην χρησιμοποιείτε το εργαλείο σε υγραμένο ή υγρό χώρο.
- Αποσυνδέστε το εργαλείο από την κεντρική ηλεκτρική παροχή:
 - κάθε φορά που αφήνετε το εργαλείο.
 - πριν καθαρίσετε κάποια εμπλοκή.
 - πριν από εργασίες ελέγχου, καθαρισμού ή επισκευών στο εργαλείο.
- Σβήστε αμέσως το εργαλείο, αποσυνδέστε το εργαλείο από την κεντρική ηλεκτρική παροχή και ελέγξτε αν υπάρχουν εμπόδια ή ζημιά στη μονάδα:
 - μετά από την πρόσκρουση σε ξένο αντικείμενο.
 - αν το εργαλείο αρχίσει να δονείται με ασυνήθιστο τρόπο.
- Να χειρίζεστε το εργαλείο μόνο όταν έχει ακόμα φως έξω ή με καλό τεχνητό φωτισμό.
- Μην τεντώνετε υπερβολικά και να διατηρείτε πάντα την ισορροπία σας.
- Να είστε πάντα βέβαιοι ότι έχετε καλό πάτημα σε πλαγιές.
- Να περπατάτε, να μην τρέχετε ποτέ.
- Να διατηρείτε καθαρές όλες τις εισόδους του αέρα ψύξης.
- Μην φυσάτε σκουπίδια προς την κατεύθυνση των παρευρισκομένων.

- Το εργαλείο θα πρέπει να ηλεκτροδοτείται μέσω συσκευής παραμένουστος ρεύματος, με ρεύμα ενεργοποίησης μικρότερο από 30 mA.

5. Συντήρηση και αποθήκευση

- Πριν από εργασίες σέρβις, επιθεώρησης ή αποθήκευσης, ή για να αλλάξετε κάποιο εξάρτημα, σβήστε το εργαλείο, βγάλετε το βύσμα από την κεντρική ηλεκτρική παροχή και περιμένετε μέχρι όλα τα κινούμενα μέρη να σταματήσουν εντελώς. Αφήστε το εργαλείο να κρυώσει πριν πραγματοποιήσετε οποιαδήποτε επιθεώρηση, ρύθμιση, κτλ. Συντηρήστε το φυσητήρα με προσοχή και διατηρήστε τον καθαρό.
- Διατηρείτε σφικτά όλα τα παξιμάδια, μπουλόνια και βίδες για να βεβαιωθείτε ότι το εργαλείο βρίσκεται σε ασφαλή λειτουργική κατάσταση.
- Ελέγχετε τακτικά το εργαλείο για φθορά ή παραμόρφωση.
- Αντικαταστήστε τα φθαρμένα ή κατεστραμμένα μέρη.
- Να χρησιμοποιείτε μόνο γνήσια ανταλλακτικά εξαρτήματα και αξεσουάρ.
- Αποθηκεύστε τα εργαλεία που δεν χρησιμοποιείτε σε εσωτερικό χώρο - Όταν δεν χρησιμοποιείτε τα εργαλεία, θα πρέπει να τα αποθηκεύετε σε εσωτερικό χώρο σε στεγνό και υψηλό μέρος ή να τα κλειδώνετε - μακριά από τα παιδιά.

6. Πρόσθετοι κανόνες ασφαλείας για φυσητήρα/αναρροφητήρα-θρυμματιστή

- Να φοράτε πάντοτε επαρκή προστατευτικό ρουχισμό όταν χρησιμοποιείτε το εργαλείο προκειμένου να αποφεύγετε την πρόκληση τραυματισμών στο πρόσωπο, στα μάτια, στα χέρια, στα πόδια, στο κεφάλι ή στην ακοή. Να χρησιμοποιείτε προστατευτικά γυαλιά ή προσωπίδα, υψηλές μπότες ή σταθερά παπούτσια, μακρύ παντελόνι, γάντια εργασίας, σκληρό καπέλο και ωτοασπίδες.
- Μην ξεκινάτε τη λειτουργία του εργαλείου όταν αυτό είναι ανάποδα ή όταν δεν βρίσκεται στη θέση λειτουργίας.
- Σβήστε το μοτέρ και αποσυνδέστε το εργαλείο από την ηλεκτρική παροχή όταν δεν χρησιμοποιείται, όταν δεν επιβλέπεται, όταν το καθαρίζετε, όταν το μεταφέρετε από το ένα μέρος στο άλλο ή όταν το καλώδιο προέκτασης έχει μπερδευτεί ή παρουσιάζει ζημιά.
- Μη χειρίζεστε το εργαλείο κοντά σε άλλα άτομα, ειδικά παιδιά ή κατοικίδια ζώα. Σβήστε το όταν αυτά πλησιάζουν. Να διατηρείτε ασφαλή απόσταση τουλάχιστον 5 μέτρων από άλλα άτομα όταν χρησιμοποιείτε το εργαλείο.
- Μην κατευθύνετε ποτέ το σωλήνα του φυσητήρα προς τους παρευρισκόμενους ή τα κατοικίδια ζώα. Μην φυσάτε σκουπίδια προς την κατεύθυνση των παρευρισκόμενων ή των κατοικίδιων ζώων. Ο χειριστής είναι υπεύθυνος για ατυχήματα ή κινδύνους που υφίστανται άλλα άτομα ή η ιδιοκτησία τους.
- Μην χειρίζεστε το φως ή το εργαλείο με βρεγμένα χέρια και μην χρησιμοποιείτε το εργαλείο στη βροχή.
- Να χρησιμοποιείτε μόνο καλώδια προέκτασης για εξωτερικούς χώρους, τα οποία έχουν και την κατάλληλη επισήμανση. Να διατηρείτε το καλώδιο προέκτασης μακριά από τη θερμότητα, τα λάδια και αιχμηρά αντικείμενα.
- Βεβαιωθείτε ότι το καλώδιο προέκτασης είναι ασφαλισμένο με τρόπο ώστε να μην αποσυνδεθεί από την πρίζα ενώ το χρησιμοποιείτε.

- Να διατηρείτε όλες τις εισόδους αέρα και το σωλήνα φυσητήρα καθαρούς από σκόνη, χυοδι, τρίχες και άλλα υλικά που μπορεί να προκαλέσουν μείωση στη ροή αέρα.
- Να διατηρείτε μια ισορροπημένη και σταθερή στάση ενώ χειρίζεστε το εργαλείο.
- Μην ανάψετε το εργαλείο σε κλειστούς ή ανεπαρκώς εξαεριζόμενους χώρους ή παρουσία εύφλεκτων ή/και εκρηκτικών ουσιών, όπως υγρά, αέρια και σκόνες.
- Να μην σας αποσπάται η προσοχή και να επικεντρώνεστε πάντοτε στην εργασία που πραγματοποιείτε. Να χρησιμοποιείτε κοινή λογική. Μη χειρίζεστε το εργαλείο όταν είσαστε κουρασμένοι, άρρωστοι ή υπό την επήρεια αλκοόλ ή άλλων ναρκωτικών ουσιών.
- Μη χειρίζεστε αυτό το εργαλείο με ελεύθερα μακριά μαλλιά ή χαλαρά κοσμήματα. Δέστε τα μακριά μαλλιά προς τα πίσω και βγάλετε τα χαλαρά κοσμήματα.
- Μην αφήνετε το εργαλείο να μαζέψει οποιαδήποτε καιγόμενα ή σιγοκαίόμενα υλικά, όπως στάχτη, αποτσίγαρα, κτλ.
- Μην επιχειρήσετε να συλλέξετε εύθραυστα αντικείμενα, όπως γυαλί, πλαστικά, πλαστικά, κτλ.
- Μην χρησιμοποιείτε το εργαλείο σε λειτουργία αναρρόφησης-θρυμματισμού χωρίς να είναι τοποθετημένος ο σάκος συλλογής.
- Μην χρησιμοποιείτε το εργαλείο ούτε σε λειτουργία αναρροφητήρα-θρυμματιστή ούτε σε λειτουργία φυσητήρα σε επιφάνειες με χαλίκια.
- Να χειρίζεστε το εργαλείο μόνο στο φως της ημέρας ή με επαρκή τεχνητό φωτισμό.
- Όταν το εργαλείο δεν χρησιμοποιείται, αποθηκεύστε το σε μέρος χωρίς υγρασία και μακριά από παιδιά.
- Μετά τη χρήση, αποσυνδέστε το εργαλείο από την ηλεκτρική παροχή και ελέγξτε το για φθορά και ζημιές. Αν έχετε την παραμικρή αμφιβολία, επικοινωνήστε με εξουσιοδοτημένο κέντρο σέρβις.
- Να χρησιμοποιείτε το εργαλείο μόνο σύμφωνα με τις οδηγίες που παρέχονται στο παρόν εγχειρίδιο.
- Να ελέγχετε τακτικά ότι οι βίδες είναι σφιγμένες.
- Να χρησιμοποιείτε μόνο ανταλλακτικά και αξεσουάρ που συνιστά ο κατασκευαστής.
- Μην προσπαθήσετε να επισκευάσετε το εργαλείο ή να αποκτήσετε πρόσβαση στα εσωτερικά μέρη. Επικοινωνήστε με εξουσιοδοτημένα κέντρα σέρβις μόνο.
- Συνιστάται το εργαλείο να χρησιμοποιείται με συσκευή παραμένουστος ρεύματος (RCD) με ηλεκτρικό ρεύμα ενεργοποίησης μικρότερο από 30 mA.

ΣΥΝΑΡΜΟΛΟΓΗΣΗ

ΑΠΟΣΥΣΚΕΥΑΣΙΑ

- Αφαιρέστε προσεκτικά το προϊόν και οποιαδήποτε αξεσουάρ από το κουτί.
- Ελέγξτε το προϊόν προσεκτικά για να βεβαιωθείτε ότι δεν έσπασε κάτι και δεν προκλήθηκε καμία ζημιά κατά τη διάρκεια της αποστολής.
- Μην απορρίψετε το υλικό συσκευασίας μέχρι να έχετε ελέγξει προσεκτικά και έχετε χρησιμοποιήσει ικανοποιητικά το προϊόν.
- Αν κάποια εξαρτήματα παρουσιάζουν ζημιά ή λείπουν, καλέστε το κέντρο σέρβις της Makita για βοήθεια.

Το εργαλείο παρέχεται χωρίς να είναι συναρμολογημένα κάποια εξαρτήματα. Για να τα συναρμολογήσετε, συνεχίστε όπως περιγράφεται στη συνέχεια:

⚠️ ΠΡΟΕΙΔΟΠΟΙΗΣΗ:

- Για να αποφευχθεί ο σοβαρός προσωπικός τραυματισμός, βεβαιωθείτε ότι ο διακόπτης βρίσκεται στη θέση OFF (ανενεργή), το εργαλείο δεν είναι συνδεδεμένο σε πρίζα και τα στροφάλια έχουν σταματήσει πριν συνδέσετε ή αφαιρέσετε τους σωλήνες.

ΣΥΝΑΡΜΟΛΟΓΗΣΗ ΩΣ ΦΥΣΗΤΗΡΑ (Εικ. 3)

- Σύρετε το σωλήνα φυσητήρα προς τα μπροστά μέχρι οι περιοχές με εγκοπές στο περιβλήμα φυσητήρα να ασφαλιστούν στις εσοχές στο σωλήνα.

ΣΥΝΑΡΜΟΛΟΓΗΣΗ ΩΣ ΑΝΑΡΡΟΦΗΤΗΡΑ-ΘΡΥΜΜΑΤΙΣΤΗ (προαιρετικό αξεσουάρ) (Εικ. 2)

- Σύρετε τον μπροστινό και τον πίσω σωλήνα αναρροφητήρα-θρυμματιστή μαζί, μέχρι να ασφαλισούν. (Βλ. Εικ. 2.)
- Χαλαρώστε τη χειρόβιδα και ανοίξτε την πύλη αναρροφητήρα-θρυμματιστή. (Βλ. Εικ. 2.1.)
- Εισαγάγετε το τμήμα σφήνας του σωλήνα αναρροφητήρα-θρυμματιστή μέσα στη θήκη. (Βλ. Εικ. 2.2.) Σφίξτε τη χειρόβιδα για να στερεώσετε το σωλήνα αναρροφητήρα-θρυμματιστή. (Βλ. Εικ. 2.3.)
- Για να αφαιρέσετε τους σωλήνες αναρροφητήρα-θρυμματιστή, ακολουθήστε τα παραπάνω βήματα με αντίστροφη σειρά.
- Εισαγάγετε τον προσαρμογέα σάκου μέσα στην έξοδο φυσητήρα. Κλειδώστε τον προσαρμογέα σάκου με το κουμπί κλειδώματος. Για να βγάλετε το σάκο, απλά πατήστε το κουμπί κλειδώματος και αφαιρέστε το σάκο. (Βλ. Εικ. 4.)

ΣΗΜΕΙΩΣΗ:

- Μπορεί να χρειαστεί να αφαιρέσετε το σωλήνα φυσητήρα ή τους σωλήνες αναρροφητήρα-θρυμματιστή για να καθαρίσετε έναν φραγμένο σωλήνα ή πτερύγιο.

ΕΓΚΑΤΑΣΤΑΣΗ ΣΑΚΟΥ ΜΕ ΙΜΑΝΤΑ ΩΜΟΥ (Εικ. 4)

- Ενώ στέκεστε στη θέση εργασίας, ρυθμίστε το μήκος για να ταιριάζει με το μέγεθος του χειριστή. Τραβήξτε τη γλωπίδα για πιο μακρύ, τραβήξτε τον ιμάντα για πιο κοντό.

ΛΕΙΤΟΥΡΓΙΑ

ΣΥΝΔΕΣΗ ΤΟΥ ΗΛΕΚΤΡΙΚΟΥ ΚΑΛΩΔΙΟΥ (Εικ. 5)

- Ασφαλίστε το καλώδιο προέκτασης στο περιβλήμα μοτέρ χρησιμοποιώντας το συγκρατητή καλωδίου. Έτσι αποφεύγεται η τυχαία αφαίρεση του ηλεκτρικού καλωδίου.
- Συνδέστε το θηλυκό άκρο του καλωδίου προέκτασης με το θήλυ της μονάδας.

ΕΝΑΡΞΗ/ΔΙΑΚΟΠΗ ΤΟΥ ΦΥΣΗΤΗΡΑ/ΑΝΑΡΡΟΦΗΤΗ-ΘΡΥΜΜΑΤΙΣΤΗ (Εικ. 6)

- Για ενεργοποίηση, σύρετε τον ολισθαίνοντα διακόπτη τροφοδοσίας/ταχύτητας. Με '1' υποδεικνύεται ότι το εργαλείο λειτουργεί με αργή ταχύτητα και με το '2' με υψηλή ταχύτητα.
- Για απενεργοποίηση, σύρετε το διακόπτη στο '0'.

ΣΗΜΑΝΤΙΚΟ:

- Ενώ βρίσκεται σε λειτουργία αναρρόφησης-θρυμματισμού (προαιρετικό αξεσουάρ), ο φυσητήρας ΠΡΕΠΕΙ να βρίσκεται στη θέση υψηλής ταχύτητας.

ΚΡΑΤΗΜΑ ΤΟΥ ΕΡΓΑΛΕΙΟΥ

Πριν θέσετε τη μονάδα σε λειτουργία, σταθείτε στη θέση εργασίας.

Ελέγξτε τα ακόλουθα:

- Φοράτε σωστό ρουχισμό, όπως μπότες, προστατευτικά γυαλιά ή γυαλιά-προσωπίδες, ωτοασπίδες/προστασία ακοής, γάντια, μακρύ παντελόνι και μακρυμάνικη μπλούζα.

⚠️ ΠΡΟΕΙΔΟΠΟΙΗΣΗ:

- Για να αποφευχθεί η πρόκληση σοβαρού προσωπικού τραυματισμού, όταν χρησιμοποιείτε αυτή τη μονάδα, να φοράτε πάντοτε γυαλιά-προσωπίδες ή προστατευτικά γυαλιά που συμμορφώνονται με το πρότυπο EN 166 ή ANSI Z87.1. Σε μέρη με πολλή σκόνη, να φοράτε μάσκα προσώπου ή μάσκα σκόνης.

⚠️ ΠΡΟΕΙΔΟΠΟΙΗΣΗ:

- Για να αποφευχθεί η πρόσκληση σοβαρού προσωπικού τραυματισμού ή ζημιάς στη μονάδα, βεβαιωθείτε ότι ο σωλήνας φυσητήρα ή οι σωλήνες αναρροφητήρα-θρυμματιστή και ο σάκος βρίσκονται στη θέση τους πριν από τη λειτουργία της μονάδας.

ΣΥΜΒΟΥΛΕΣ ΓΙΑ ΤΗ ΛΕΙΤΟΥΡΓΙΑ (Εικ. 7)

- Πριν ξεκινήσετε τη λειτουργία της μονάδας, βεβαιωθείτε ότι η μονάδα δεν είναι στραμμένη προς κάποιο άτομο ή τυχόν ελεύθερα σκουπίδια.
- Βεβαιωθείτε ότι η μονάδα βρίσκεται σε καλή λειτουργική κατάσταση. Βεβαιωθείτε ότι οι σωλήνες και τα προστατευτικά βρίσκονται στη θέση τους και είναι ασφαλισμένα.
- Κατά τη λειτουργία, να κρατάτε πάντοτε τη μονάδα και με τα δύο χέρια.
- Να κρατάτε καλά την μπροστινή και την πίσω λαβή ή χειρολαβές.
- Για να μειωθεί ο κίνδυνος για απώλεια ακοής που σχετίζεται με τα επίπεδα ήχου, απαιτείται προστασία της ακοής.
- Να χρησιμοποιείτε τον ιμάντα ώμου όταν χρησιμοποιείτε τη μονάδα ως αναρροφητήρα-θρυμματιστή.
- Βεβαιωθείτε ότι ο σάκος είναι τοποθετημένος σωστά και κλεισμένος με το φερμουάρ (όταν χρησιμοποιείτε ως αναρροφητήρας-θρυμματιστής).
- Να θέτετε τον ηλεκτρικό εξοπλισμό σε λειτουργία μόνο σε λογικές ώρες-όχι νωρίς το πρωί ή αργά τη νύχτα όταν οι άνθρωποι μπορεί να ενοχλούνται. Να συμμορφώνεστε με τις ώρες κοινής ησυχίας. Οι συνήθειες συστάσεις είναι 9:00 π.μ. έως 5:00 μ.μ., Δευτέρα έως Σάββατο.
- Για να μειώσετε τα επίπεδα θορύβου, περιορίστε τον αριθμό των τεμαχίων εξοπλισμού που χρησιμοποιούνται ταυτόχρονα.
- Για να μειώσετε τα επίπεδα θορύβου, να χειρίζεστε το εργαλείο σε χαμηλή ταχύτητα εάν είναι δυνατό.
- Να χρησιμοποιείτε τσουγκράνα και σκούπα για να χαλαρώσετε τις ακαθαρσίες πριν χρησιμοποιήσετε το φυσητήρα.
- Σε χώρους με πολλή σκόνη, να υγραίνετε ελαφρώς τις επιφάνειες.

- Εξοικονομήστε νερό χρησιμοποιώντας ηλεκτρικό φυσητήρα αντί για λάστιχο νερού σε πολλές εφαρμογές στο γκαζόν και τον κήπο, περιλαμβάνοντας περιοχές όπως υδρορροές, σήτες, βεράντες, ψησταριές, μπαλκόνια και κήπους.
- Να είστε προσεκτικοί με τα παιδιά, τα κατοικίδια ζώα, τα ανοικτά παράθυρα ή τα φρεσκοκλιμμένα αυτοκίνητα, και να φυσάτε τα σκουπίδια μακριά από αυτά με ασφάλεια.
- Να καθαρίζετε μετά τη χρήση του φυσητήρα και άλλου εξοπλισμού. Απορρίψτε τα σκουπίδια κατάλληλα.

ΣΗΜΕΙΩΣΗ:

- Βεβαιωθείτε ότι η πύλη αναρρόφησης-θρυμματισμού είναι τελείως κλειστή και κλειδωμένη.

ΟΠΕΣ ΑΕΡΙΣΜΟΥ

- Μην καλύπτετε ποτέ τις οπές αερισμού. Φροντίστε να μην είναι φραγμένες και να μην περιέχουν σκουπίδια. Πρέπει πάντοτε να παραμένουν καθαρές για τη σωστή ψύξη του μοτέρ.

⚠ ΠΡΟΕΙΔΟΠΟΙΗΣΗ:

- Για την αποφυγή σοβαρού προσωπικού τραυματισμού, μη φοράτε φαρδιά ρούχα ή αξεσουάρ όπως κασκόλ, κορδόνια, αλυσίδες, γραβάτες, κτλ., που θα μπορούσαν να τραβηχτούν μέσα στις οπές αερισμού. Για να βεβαιωθείτε ότι τα μακριά μαλλιά δεν θα τραβηχτούν μέσα στις οπές αερισμού, δέστε προς τα πίσω τα μακριά μαλλιά.

ΛΕΙΤΟΥΡΓΙΑ ΩΣ ΦΥΣΗΤΗΡΑ

Κρατήστε το φυσητήρα σταθερά. Σαρώστε από τη μία πλευρά προς την άλλη με το στόμιο μερικά εκατοστά από το έδαφος ή το δάπεδο. Προχωρήστε τη μονάδα αργά, διατηρώντας τη συσσωρευμένη σωρό των σκουπιδιών μπροστά σας. Οι περισσότερες λειτουργίες ξηρού φυσητήρα πραγματοποιούνται καλύτερα σε χαμηλές ταχύτητες, και όχι σε υψηλές. Το φύσημα σε υψηλή ταχύτητα είναι ο καλύτερος τρόπος για τη μετακίνηση αντικειμένων μεγαλύτερου βάρους όπως μεγάλες ακαθαρσίες ή χαλίκια.

ΛΕΙΤΟΥΡΓΙΑ ΩΣ ΑΝΑΡΡΟΦΗΤΗΡΑ-

ΘΡΥΜΜΑΤΙΣΤΗ (προαιρετικό αξεσουάρ)

Κρατήστε το εργαλείο σταθερά, δίνοντας κλίση στους σωλήνες αναρροφητήρα-θρυμματιστή (5–10 εκατοστά) και χρησιμοποιήστε μια σαρωτική κίνηση για να συλλέξετε ελαφριά σκουπίδια. Τα σκουπίδια θα μαζευτούν μέσα στο σάκο. Αντικείμενα όπως μικρά φύλλα και κλαράκια θα θρυμματιστούν καθώς περνούν από το περίβλημα ανεμιστήρα. Για μεγαλύτερη διάρκεια ζωής του σάκου και αυξημένη απόδοση, να αδειάζετε συχνά το σάκο.

ΚΑΘΑΡΙΣΜΟΣ ΦΡΑΓΜΕΝΟΥ ΣΩΛΗΝΑ/ΣΤΡΟΦΕΙΟΥ

⚠ ΠΡΟΕΙΔΟΠΟΙΗΣΗ:

- Για την αποφυγή σοβαρού προσωπικού τραυματισμού, βεβαιωθείτε ότι η μονάδα είναι ΣΒΗΣΤΗ και αποσυνδεδεμένη από το ηλεκτρικό ρεύμα πριν καθαρίσετε το στροφέιο.

⚠ ΠΡΟΕΙΔΟΠΟΙΗΣΗ:

- Για την αποφυγή σοβαρού προσωπικού τραυματισμού, να φοράτε πάντοτε γάντια για να προστατεύσετε από τις λάμες του στροφέιου ή άλλα αιχμηρά αντικείμενα.
- Σύρετε τον ολισθαίνων διακόπτη τροφοδοσίας/ταχύτητας στη θέση OFF (ανενεργή) και περιμένετε μέχρι η μονάδα να ακινητοποιηθεί πλήρως.

- Αποσυνδέστε τη μονάδα από την ηλεκτρική παροχή.
- Βγάλτε το σωλήνα φυσητήρα ή τους σωλήνες αναρροφητήρα-θρυμματιστή και το σάκο.
- Αφαιρέστε προσεκτικά το υλικό που φράσσει το σωλήνα ή το στροφέιο. Ελέγξτε τις λάμες για να βεβαιωθείτε ότι δεν έχει προκύψει καμία ζημιά. Περιστρέψτε τις λάμες του στροφέιου με το χέρι για να βεβαιωθείτε ότι το εμπόδιο έχει απομακρυνθεί εντελώς.
- Τοποθετήστε ξανά το σωλήνα φυσητήρα ή τους σωλήνες αναρροφητήρα-θρυμματιστή και το σάκο.
- Συνδέστε ξανά τη μονάδα στην ηλεκτρική παροχή.

ΣΥΝΤΗΡΗΣΗ

⚠ ΠΡΟΕΙΔΟΠΟΙΗΣΗ:

- Μην χρησιμοποιείτε ποτέ νερό για τον καθαρισμό του προϊόντος σας. Να χρησιμοποιείτε μόνο ένα στεγνό πανί. Μην χρησιμοποιείτε ποτέ βενζίνη, πετρελαϊκό αιθέρα, διαλυτικό, αλκοόλη ή παρόμοιες ουσίες. Μπορεί να προκληθεί αποχρωματισμός, παραμόρφωση ή ρωγμές.
- Απενεργοποιήστε και αποσυνδέστε το μηχάνημα από την κεντρική ηλεκτρική παροχή πριν καθαρίσετε ή ελέγξετε το προϊόν σας.
- Να αδειάζετε πάντα τον σάκο συλλογής.
- Να αποθηκεύετε πάντα το προϊόν σε μέρος χωρίς υγρασία και να βεβαιώνετε ότι δεν υπάρχει πιθανότητα το καλώδιο να υποστεί βλάβη.

ΚΑΘΑΡΙΣΜΟΣ ΤΟΥ ΣΑΚΟΥ ΣΥΛΛΟΓΗΣ

- Να αδειάζετε το σάκο συλλογής μετά από κάθε χρήση για να αποφεύγετε την παραμόρφωση και για να μην εμποδίζεται η ροή αέρα, γεγονός που θα μειώσει την απόδοση της μονάδας.
- Να καθαρίζετε το σάκο συλλογής όπως απαιτείται. Ενώ φοράτε προστατευτικά ματιών και αφού αδειάσετε το σάκο σκόνης, αναποδογυρίστε το σάκο σκόνης και κουνήστε τον έντονα για να απομακρύνετε τη σκόνη και τα σκουπίδια.

ΑΠΟΡΡΙΨΗ



Τα ηλεκτρικά προϊόντα που έχουν φτάσει στο τέλος της διάρκειας ζωής τους δεν πρέπει να απορρίπτονται μαζί με τα οικιακά απόβλητα. Να τα ανακυκλώνετε στις υπάρχουσες εγκαταστάσεις. Συμβουλευτείτε τις τοπικές αρχές ή τον έμπορο λιανικής για συμβουλές ανακύκλωσης.

ΠΛΗΡΟΦΟΡΙΕΣ ΣΥΝΤΗΡΗΣΗΣ ΚΑΙ ΑΠΟΘΗΚΕΥΣΗΣ

Πριν από τον καθαρισμό ή οποιαδήποτε εργασία συντήρησης, πάντα να βεβαιώνετε ότι έχετε βγάλει το φως του ηλεκτρικού καλωδίου από την πρίζα. Όταν τελειώσετε με τη χρήση του εργαλείου, να ελέγχετε πάντα ότι το προϊόν είναι καθαρό και χωρίς χώματα και σκουπίδια.

- Μην χρησιμοποιείτε διαλύτες για να καθαρίσετε το εργαλείο.
- Φυλάξτε το εργαλείο σε ένα μέρος χωρίς υγρασία, μακριά από παιδιά.

ΣΥΝΤΗΡΗΣΗ ΗΛΕΚΤΡΙΚΟΥ ΚΑΛΩΔΙΟΥ

Αν το ηλεκτρικό καλώδιο πρέπει να αλλαχθεί, η εργασία πρέπει να διεξαχθεί από εξουσιοδοτημένο κέντρο σέρβις προκειμένου να αποφευχθεί κάθε κίνδυνος για την ασφάλεια.

Σε περίπτωση που το ηλεκτρικό καλώδιο είναι κατεστραμμένο, θα πρέπει να αντικατασταθεί σε κέντρο σέρβις της Makita προκειμένου να αποφευχθεί τυχόν κίνδυνος.

ΑΝΤΙΜΕΤΩΠΙΣΗ ΠΡΟΒΛΗΜΑΤΩΝ

ΠΡΟΒΛΗΜΑ	ΠΙΘΑΝΗ ΑΙΤΙΑ	ΕΠΙΛΥΣΗ
Η μονάδα δεν φυσάει ή δεν αναρροφά-θρυμματίζει.	1. Ο σάκος είναι γεμάτος	1. Αδειάστε τον σάκο.
	2. Φραγμένος σωλήνας	2. Καθαρίστε το φράξιμο.
	3. Φραγμένο στροφέιο	3. Καθαρίστε το φράξιμο.
	4. Βρόμικος σάκος	4. Καθαρίστε τον σάκο.
	5. Σκισμένος σάκος	5. Αντικαταστήστε τον σάκο.
	6. Το φερμουάρ του σάκου είναι ανοικτό	6. Κλείστε το φερμουάρ του σάκου.
	7. Μονάδα αποσυνδεδεμένη από την ηλεκτρική παροχή	7. Βάλτε το φως του ηλεκτρικού καλωδίου σε μια πρίζα ή πολύπριζο.
Η μονάδα δεν ενεργοποιείται.	1. Η μονάδα είναι αποσυνδεδεμένη από την ηλεκτρική παροχή.	1. Ελέγξτε το ηλεκτρικό καλώδιο για να βεβαιωθείτε ότι το φως του είναι τοποθετημένο σε μια πρίζα.
	2. Ο ολισθαίνων διακόπτης τροφοδοσίας/ταχύτητας βρίσκεται στη θέση OFF (ανενεργή).	2. Σύρετε το διακόπτη στην υψηλή ή χαμηλή ρύθμιση.
	3. Οι σωλήνες αναρροφητήρα-θρυμματιστή και ο σάκος δεν έχουν τοποθετηθεί σωστά.	3. Ελέγξτε τους σωλήνες αναρροφητήρα-θρυμματιστή και το σάκο για να βεβαιωθείτε ότι επιτρέπουν την ενεργοποίησή του διακόπτη όταν είναι σωστά τοποθετημένα.
	4. Η πύλη εισόδου/κάλυμμα δεν είναι κλειστή.	4. Βεβαιωθείτε ότι η πύλη/κάλυμμα είναι τελείως κλειστή και ασφαλισμένη.
	5. Μπορεί να έχει πέσει η ασφάλεια του σπιτιού.	5. Ελέγξτε τον πίνακα ασφαλειών και επαναφέρετε αν απαιτείται.

ΔΗΛΩΣΗ ΣΥΜΜΟΡΦΩΣΗΣ ΕΚ

Για τις ευρωπαϊκές χώρες μόνο

Η δήλωση συμμόρφωσης ΕΚ περιλαμβάνεται ως Παράρτημα Α σε αυτό το εγχειρίδιο οδηγιών.

AÇIKLAMA (Şek. 1 ve Şek. 3)

1 Sürgülü güç/hız düğmesi	6 Kilitleme düğmesi	11 Ayar vidası
2 Yardımcı tutamak	7 Üfleyici boru	12 Çentikli alan
3 Elektrik kablosu	8 Vakum borusu	13 Hava çıkışı
4 Kablo tutucu	9 Omuz askısı	14 Yuva
5 Vakumlama girişi	10 Torba	

TEKNİK ÖZELLİKLER

Model	UB0801	
Voltaj	220–240 V	
Frekans	50–60 Hz	
Giriş gücü	1.650 W	
Yalıtım	Sınıf II	
Hava hızı (Üfleyici)	yüksek	83 m/sn
	düşük	42 m/sn
Hava hacmi (Vakum)	yüksek	11 ³ m/dak
Ağırlık	Üfleyici boru ile	3,2 kg
	Vakum borusu ile	3,8 kg
Vakumlama oranı	8:1	
Ses basınç seviyesi	L_{PA} : 90,4 dB (A)	
	K_{PA} : 3 dB (A)	
Ses güç seviyesi	L_{WA} : 104,2 dB (A) (2000/14/EC)	
Titreşim seviyesi	$a_h \leq 2,5 \text{ m/sn}$; $K=1,5 \text{ m/sn}$	

- Sürekli yapılan araştırma ve geliştirmelerden dolayı, burada belirtilen özellikler önceden bildirilmeksizin değiştirilebilir.
- Özellikler ülkeden ülkeye değişebilir.
- EPTA-Prosedürü 01/2014 uyarınca ağırlık

SEMBOLLER

Aletin üzerinde aşağıdaki sembollerden bazıları yer alabilir. Lütfen bunları inceleyin ve anlamlarını öğrenin. Bu sembollerin doğru bir şekilde yorumlanması aleti güvenli ve etkin bir şekilde kullanmanızı sağlar.



- Bu uyarı sembolleri, aleti kullanırken almanız gereken güvenlik tedbirlerini hatırlatmak için alet üzerinde gösterilmektedir.



- Bu aleti kullanırken, daima koruyucu gözlük ve kulak koruyucu kullanın.



- Bu alet sadece operatör kılavuzunda yer alan tüm güvenlik ve kullanma talimatlarını okumuş ve anlamış kişilerce kullanılmalıdır. Çalışma alanındaki tüm kişilerin güvenliğine her zaman dikkat edin.



- Bu kitapçıktaki güvenlik ve kullanım talimatlarını okuyun ve gelecekte başvurmak için güvenli bir yerde saklayın.



- Tehlikeli besleme deliği. Makine çalışırken ellerinizi veya ayaklarınızı deliklere yaklaştırmayın.



- Diğer kişileri tehlikeli bölgenin dışında tutun!



- Dönen Fanlar. Makine çalışırken ellerinizi veya ayaklarınızı deliklere yaklaştırmayın.



- Bu aleti yağmur altında kullanmayın. Nemli koşullarda kullanmaktan kaçının.



- Temizlik ve bakım yapmadan önce ya da kablo hasar görürse fişi prizden çekin.
- Elektrikli atık ürünler evsel atıklarla birlikte atılmamalıdır. Tesislerin olduğu yerlerde lütfen geri dönüşürün. Geri dönüşüm açıklaması için yerel yönetim veya bayinize danışın.



- Çift yalıtımlı

GÜVENLİK UYARILARI

1. Önemli güvenlik talimatları

- Lütfen bu ürünü kullanmaya başlamadan önce güvenlik ve kullanım talimatlarını dikkatle okuyun. Lütfen bu kullanım kılavuzunun uyarı sembolleri ve bildirimler içeren tüm bölümlerine özel önem gösterin. Uyarı ve talimatlarla uyulmaması elektrik çarpması, yanma ve/veya ciddi yaralanmalara neden olabilir.
- Bu alet üfleme ve vakumlama için tasarlanmıştır. Aleti tasarlanan amacı dışında, örneğin balon şişirmek için kullanmayın.
- Alet sadece ad plakası üzerinde yazan voltaj ile aynı değere sahip bir güç kaynağına bağlanmalıdır ve tek fazlı bir AC güç kaynağı üzerinde kullanılmalıdır. Alet çift yalıtımlıdır, bu yüzden topraksız prizlerde de kullanılabilir.
- Tüm uyarı ve talimatları ileride başvurmak için saklayın.

2. Eğitim

- Talimatları dikkatle okuyun. Aletin kontrollerine ve doğru kullanımına aşinalık kazanın.
- Fiziksel, duyuşsal ya da zihinsel yetenekleri kısıtlı olan veya deneyim ya da bilgileri olmayan ya da bu talimatlara üfleyiciyi kullanacak kadar aşına olmayan kişilerin ve çocukların makineyi kullanmasına asla izin vermeyin. Yerel düzenlemeler operatörün yaşına sınırlama getirebilir.
- Aleti asla çevresinde insanlar, özellikle de çocuklar veya evcil hayvanlar varken kullanmayın.
- Diğer insanlara ya da mallarına gelecek zararlardan ve kazalardan operatör ya da kullanıcının sorumluluğundan utunmayın.

3. Hazırlık

- Aleti kullanırken daima uygun bir ayakkabı ve uzun pantolon giyin.
- Uygun şekilde giyinin - Bol elbiseler giymeyin ve takı kullanmayın. Hareket eden parçalara takılabılır. Dışarıda çalışırken sağlam eldivenler ve uygun ayakkabılar giyilmesi tavsiye edilir.
- Saçınız uzansa saç kapatacak bir koruyucu örtü takın. Kullanım sırasında koruyucu gözlük takın.
- Tozdan rahatsız olmamak için toz maskesi takılması tavsiye edilir.
- İkmal kablolarında ve uzatma kablolarında hasar olup olmadığını veya bunların yıpranıp yıpranmadığını kullanımdan önce kontrol edin. Kablo hasarlı ya da aşınmışsa aleti kullanmayın.

- Aleti hasarlı koruma veya siperle ya da toplama torbası gibi güvenlik aygıtları yerine takılı olmadan kullanmayın.
- Sadece makinelenize uygun dış ortamda kullanıma uygun bir uzatma kablosu kullanın.

4. İşleyiş

- Kablonun her zaman aletin arkasında kalmasını sağlayın.
- Kablo kullanım sırasında hasar görürse, fişi derhal prizden çekin. FİŞİ PRİZDEN ÇEKMEYİN ÖNCE KABLOYA DOKUNMAYIN. Kablo hasarlı ya da aşınmışsa aleti kullanmayın.
- Aleti kablodan tutarak çalışmayın.
- Tehlikeli Ortamlardan Sakının - Aleti nemli ya da ıslak yerlerde kullanmayın.
- Şu durumlarda aleti prizden çekin:
 - aleti kullanmayı bıraktığınızda
 - bir tıkanmayı gidermeden önce
 - alet üzerinde bir kontrol, temizlik ya da çalışma yapmadan önce
- Şu durumlarda aleti derhal kapatın, aleti prizden çekin ve tıkanıklık olup olmadığını ya da üniteye bir zarar gelip gelmediğini kontrol edin:
 - yabancı bir nesneye çarptığınızda
 - alet anormal bir şekilde titreşmeye başlarsa
- Aleti sadece günışığında ya da iyi aydınlatma sağlayan yapay ışıkla kullanın.
- Fazla ileriye uzanmaya çalışmayın ve her zaman dengeyi koruyun.
- Eğimli yerlerde adımlarınıza dikkat edin.
- Yürüyerek kullanın, asla koşmayın.
- Tüm soğutma kanalı hava girişlerini döküntülerden koruyun.
- Döküntüleri hiçbir zaman etraftaki insanlara doğru üfleme.
- Alet için maksimum 30 mA hassasiyetinde kesme akıma sahip bir kaçak akım rölesi sağlanmalıdır.

5. Bakım ve saklama

- Bakım, kontrol ve depolama işlemlerinden önce ya da bir aksesuarı değiştirmek için, aleti kapatın, fişi prizden çekin ve tüm hareketli parçaların tamamen durmasını bekleyin. Herhangi bir kontrol, ayarlama ve benzeri işlemlere başlamadan önce aletin soğumasını bekleyin. Üfleyici dikkatli bir şekilde kullanın ve temiz tutun.
- Aletin güvenli bir çalışma durumunda olduğundan emin olmak için tüm somun, civata ve vidaların sıkı olduğundan emin olun.
- Aleti aşınma ve yıpranmalara karşı sık sık kontrol edin.
- Aşınmış veya hasar görmüş parçaları yenisiyle değiştirin.
- Sadece orijinal yedek parça ve aksesuar kullanın.
- Kullanmadığınızda Aleti İçeride Saklayın - Kullanılmadıkları zamanlarda aletler içeride, kuru bir ortamda, çocukların ulaşamayacağı yüksek veya kilitli bir yerde saklanmalıdır.

6. Üfleyici/vakum için ek güvenlik kuralları

- Aleti çalıştırırken yüz, göz, el, ayak, baş yaralanmalarını ve işitme hasarını önlemek için her zaman uygun koruyucu giysiler kullanın; koruyucu gözlük veya bir yüz siperi, yüksek botlar veya sağlam ayakkabılar, uzun pantolon, iş eldivenleri, sert bir başlık ve kulaklık takın.
- Baş aşağı şekildeyken veya kullanma pozisyonunda değilken aleti çalıştırmayın.

MONTAJ

AMBALAJINDAN ÇIKARMA

- Ürünü ve aksesuarları kutudan dikkatle çıkarın.
- Sevkiyat sırasında herhangi bir kırılma veya hasarın oluşmadığından emin olmak için ürünü dikkatle inceleyin.
- Ürünü dikkatle inceleyene ve tatmin edici şekilde çalıştırana kadar ambalaj malzemesini atmayın.
- Herhangi bir parça hasarlı veya eksik ise, lütfen destek için Makita servis merkezini arayın.

Alet, bazı monte edilmiş bileşenlerle birlikte sağlanır. Bu bileşenleri monte etmek için, aşağıdaki talimatları izleyin:

⚠ UYARI:

- Ciddi kişisel yaralanmayı önlemek için, boruları takmadan veya çıkarmadan önce anahtarın KAPALI konumda olduğundan, fişinin çekili olduğundan ve pervanelerin durmuş olduğundan emin olun.

ÜFLEYİCİ OLARAK MONTAJ (Şek. 3)

- Üfleyici boruyu, üfleyici yuvası üzerindeki çentikli alanlar tüp üzerindeki yuvalara oturana kadar ileri doğru kaydırın.

VAKUM OLARAK MONTAJ (isteğe bağlı aksesuar) (Şek. 2)

- Ön ve arka vakum borularını kilitlemeye kadar birlikte kaydırın. (Bkz. Şek. 2.)
- Ayar vidasını gevşetin ve öğütme girişini açın. (Bkz. Şek. 2.1.)
- Vakum borusunun malç serme aparatını cebe takın. (Bkz. Şek. 2.2.) Vakum borusunu, ayar vidasını sıkarak sabitleyin. (Bkz. Şek. 2.3.)
- Vakum borularını çıkarmak için, yukarıdaki adımları tersten izleyin.
- Torba adaptörünü üfleyici çıkışına takın. Torba adaptörünü kilit düğmesi ile kilitleyin. Torbayı çıkarmak için, kilit düğmesine basın ve torbayı çıkarın. (Bkz. Şek. 4.)

NOT:

- Tıkanmış bir boruyu veya pervaneyi temizlemek için üfleyici borusunun veya vakum borularının çıkarılması gerekebilir.

TORBANIN OMUZ ASKISI İLE TAKILMASI (Şek. 4)

- Kullanma pozisyonunda ayakta dururken, uzunluğu operatörün boyuna göre ayarlayın. Uzatmak için kayışı, kısaltmak için askıyı çekin.

İŞLEYİŞ

ELEKTRİK KABLOSUNUN BAĞLANMASI (Şek. 5)

- Uzatma kablosunu, kablo tutucu kullanılarak motor yuvasına sabitleyin. Bu işlem elektrik kablosunun kazara çıkmasını önler.
- Uzatma kablosunun dışı ucunu ünitenin fişi ile bağlayın.

ÜFLEYİCİNİN/VAKUMUN ÇALIŞTIRILMASI/ DURDURULMASI (Şek. 6)

- Açmak için, sürgülü güç/hız düğmesini kaydırın. '1' aletin düşük hızda, '2' ise yüksek hızda çalıştığını belirtir.
- Kapatmak için, anahtar '0' konumuna kaydırın.

- Alet kullanılmadığında, boşta bırakıldığında, temizlenirken, bir yerden başka bir yere taşınırken veya uzatma kablosu dolaşmış veya hasarlıysa motoru kapatın ve fişini çekin.
- Aleti insanların, özellikle de çocukların veya evcil hayvanların yanında kullanmayın. Çocuklar veya evcil hayvanlar yaklaştığında aleti kapatın. Aleti kullanırken diğer insanlardan en az 5 m'lik bir güvenli mesafeyi koruyun.
- Üfleyici boruyu hiçbir zaman etraftaki insanlara veya evcil hayvanlara doğru tutmayın. Döküntüleri hiçbir zaman etraftaki insanlara veya evcil hayvanlara doğru üflemeyin. Diğer insanlara ya da mallarına gelecek zararlardan ve kazalardan operatörün sorumlu olduğunu unutmayın.
- Fişi veya aleti ıslak ellerle tutmayın ve aleti yağmur altında kullanmayın.
- Sadece açık havada kullanıma uygun uzatma kabloları kullanın. Uzatma kablosunu ısıdan, yağdan, keskin kenarlardan uzak tutun.
- Uzatma kablosunun, kullanım sırasında fişten çıkmasını engelleyecek şekilde sıkıca takılı olduğundan emin olun.
- Tüm hava girişlerini ve üfleyici boruyu tozdan, havdan, tüyden ve hava akışında azalmaya neden olabilecek her türlü maddeden arındırın.
- Aleti kullanırken dengeli ve sabit bir pozisyonda durun.
- Aleti kapalı veya yetersiz havalandırılan alanlarda veya alev alabilir ve/veya patlayıcı sıvılar, gazlar ya da tozlar gibi maddelerin bulunduğu yerlerde çalıştırmayın.
- Dikkatinizin dağılmasına izin vermeyin ve yaptığınız işe odaklanın. Sağduyunuzu kullanın. Aleti yorgunken, hastayken, alkol veya diğer uyuşturucu maddelerin etkisi altındayken asla kullanmayın.
- Bu aleti bol takılar takarken ve uzun saçlı iseniz saçlarınız toplu değilken çalıştırmayın. Uzun saçları arkadan bağlayın ve bol takıları çıkarın.
- Aletin küller, sigara izmaritleri, vb. gibi yanan veya tüten maddeleri toplamasına izin vermeyin.
- Cam, plastik, porselen, vb. gibi kırılabilir nesnelere toplamaya çalışmayın.
- Toplama torbası takılı değilken aleti vakumlama işleminde kullanmayın.
- Aleti çakıllı yüzeylerde vakumlama veya üfleme modunda kullanmayın.
- Aleti sadece günışığında ya da yeterli yapay ışıktaki kullanın.
- Aleti kullanmadığınızda, kuru bir yerde ve çocukların erişiminden uzakta saklayın.
- Kullanım sonrası, aleti güç kaynağından çıkarın ve aşınma ve hasar olup olmadığını inceleyin. En ufak bir şüphenez olsa bile, yetkili bir servis merkezi ile iletişim kurun.
- Aleti sadece bu kılavuzda verilen talimatlara uygun olarak kullanın.
- Düzenli olarak vidaların sıkı olup olmadığını kontrol edin.
- Sadece üretici tarafından tavsiye edilen yedek parça ve aksesuarları kullanın.
- Aleti tamir etmeye veya iç parçalara erişmeye çalışmayın. Sadece yetkili servis merkezleri ile iletişim kurun.
- Aletin maksimum 30 mA'lık kesme akıma sahip bir kaçak akım rölesi (RCD) ile kullanılmasını önerilir.

ÖNEMLİ:

- Vakumlama modundayken (isteğe bağlı aksesuar), üfleyci yüksek hız konumunda OLMALIDIR.

ALETİN TUTULMASI

Üniteyi çalıştırmadan önce, kullanma pozisyonunda ayakta durun.

Şunları kontrol edin:

- Botlar, koruyucu gözlük, kulak koruyucu, eldivenler, uzun pantolon ve uzun kollu gömlek gibi uygun giysiler giyin.

⚠ UYARI:

- Ciddi kişisel yaralanmayı önlemek için, bu üniteyi kullandığınız her zaman EN 166 veya ANSI Z87.1 ile uyumlu koruyucu gözlük takın. Tozlu yerlerde bir yüz maskesi veya toz maskesi takın.

⚠ UYARI:

- Ciddi kişisel yaralanmayı veya ünitenin hasar görmesini önlemek için, üniteyi çalıştırmadan önce üfleyci borusunun veya vakum borularının ve torbanın yerine takılı olduğundan emin olun.

KULLANIMA YÖNELİK İPUÇLARI (Şek. 7)

- Üniteyi çalıştırmadan önce, ünitenin herhangi birine veya herhangi bir gevşek döküntüye doğrultulmadığından emin olun.
- Ünitenin çalışır durumda olduğunu doğrulayın. Boruların ve koruma parçalarının yerinde olduğundan ve sıkı tutturulduğundan emin olun.
- Kullanırken aleti daima iki elinizle tutun.
- Hem ön hem de arka tutamakları veya kavrama kollarını sıkıca tutun.
- Ses seviyesi/seviyeleri ile ilişkili işitme kaybı riskini azaltmak için, kulak koruması gereklidir.
- Üniteyi vakum olarak kullanırken, omuz askısını takın.
- Torbanın doğru takıldığından ve fermuarının kapatıldığından (vakum olarak kullanıldığında) emin olun.
- Ekipmanı sadece makul saatlerde kullanın/çalıştırın - sabahın erken saatleri ya da gece geç vakitler gibi insanların rahatsız olabileceği saatlerde çalıştırmayın. Yerel kanunlarda belirtilen saatlere uyun. Genel öneri Pazartesi'den Cumartesi'ye 09:00 ile 17:00 saatleri arasındır.
- Ses seviyelerini azaltmak için, herhangi bir zamanda kullanılan ekipman sayısını sınırlandırın.
- Ses seviyelerini azaltmak için, aleti mümkünse düşük hızda kullanın.
- Üfleme işlemine başlamadan önce döküntüleri gevşetmek için tırmık ve süpürge kullanın.
- Tozlu koşullarda, yüzeyleri hafifçe ıslatın.
- Elektrikli üfleycileri; oluklar, çitler, avlular, panjurlar, sundurmalar ve bahçeler gibi alanlar dahil olmak üzere birçok çimen ve bahçe bakımı uygulamalarında hortum yerine kullanarak sudan tasarruf edin.
- Çocuklar, evcil havanlar, açık pencereler veya yeni yıkanmış arabalara dikkat edin ve döküntüleri güvenli bir şekilde uzağa üfleyin.
- Üfleycileri ve diğer ekipmanları kullandıktan sonra temizleyin. Döküntüleri uygun bir şekilde atın.

NOT:

- Lütfen, Vakumlama girişinin tam olarak kapalı ve kilitleti olduğundan emin olun.

HAVALANDIRMA DELİKLERİ

- Havalandırma deliklerini asla kapatmayın. Delikleri tıkanıklık ve döküntülerden arındırın. Düzgün motor soğutması için havalandırma delikleri her zaman temiz olmalıdır.

⚠ UYARI:

- Ciddi kişisel yaralanmayı önlemek için, havalandırma deliklerinin içine çekilebilecek eşarp, ip, zincir, boyun bağları gibi bol giysi veya aksesuarlar kullanmayın. Uzun saçların havalandırma deliklerine çekilmemesi için, saçınızı arkadan bağlayın.

ÜFLEYİCİ OLARAK KULLANIM

Üfleyciyi sıkıca tutun. Yerden veya zeminden birkaç santimetre yukarıda tuttuğunuz ağızlık ile bir taraftan diğer tarafa süpürün. Biriken döküntüleri önünüzde tutarak üniteyi hızızca ilerletin. Çoğu kuru üfleme kullanımları yüksek hızızdan daha çök düşük hızızda uyumludur. Yüksek hızlı üfleme büyük döküntüler veya çakıl gibi daha ağır parçaların hareket ettirilmesi için daha iyi bir yoldur.

VAKUM OLARAK KULLANIM (isteğe bağlı aksesuar)

Vakum borularını eğerek (5–10 cm) aleti sıkıca tutun ve hafif döküntüleri toplamak için süpürme hareketi yapın. Döküntüler torbaya akacaktır. Küçük yapraklar ve ince dallar gibi parçalar fan yuvasından geçerken vakumlanacaktır. Daha uzun torba ömrü ve yüksek performans için, torbayı sık sık boşaltın.

TIKANMIŞ BORU/PERVANENİN TEMİZLENMESİ

⚠ UYARI:

- Ciddi kişisel yaralanmayı önlemek için, pervaneyi temizlemeden önce ünitenin KAPALI ve fişten çekili olduğundan emin olun.

⚠ UYARI:

- Ciddi kişisel yaralanmayı önlemek için, kendinizi pervane bıçaklarından veya keskin nesnelere korumak adına her zaman eldiven takın.
- Sürgülü güç/hız düğmesini KAPALI konuma kaydırın ve ünite tam olarak durana kadar bekleyin.
- Üniteyi fişten çekin.
- Üfleyci borusunu veya vakum borusunu ve torbayı çıkarın.
- Boruyu veya pervaneyi tıkayan maddeyi dikkatle çıkarın. Herhangi bir hasar oluşmadığından emin olmak için bıçakları inceleyin. Tıkanıklığın tamamen temizlendiğinden emin olmak için pervane bıçaklarını elinizle döndürün.
- Üfleyci borusunu veya vakum borusunu ve torbayı yeniden takın.
- Üniteyi tekrar güç kaynağına takın.

BAKIM

⚠ UYARI:

- Ürününüzü temizlemek için asla su kullanmayın, sadece nemli bir bez kullanın. Benzin, tiner, alkol ve benzeri maddeleri kesinlikle kullanmayın. Renk değişimi, deformasyon veya çatlaklar oluşabilir.
- Ürününüz üzerinde bir temizlik ya da kontrol işlemi yapmadan önce aleti kapatın ve güç kaynağı prizinden çekin.
- Toplama torbasını her zaman boşaltın.

- Ürünü her zaman kuru bir yerde, kablunun hasar görmeyeceği bir şekilde saklayın.

TOPLAMA TORBASININ TEMİZLENMESİ

- Yıpranmayı ve hava akışının ünitenin performansını düşürecek şekilde tıkanmasını önlemek için toplama torbasını her kullanımdan sonra boşaltın.
- Toplama torbasını gerektiğinde temizleyin. Koruyucu gözlüğünüzü taktıktan sonra, ilk boşaltmanın ardından toz torbasını tersyüz edin ve tozları ve döküntüleri kuvvetlice silkeleyin.

ELDEN ÇIKARMA



Elektrikli atık ürünler evsel atıklarla birlikte atılmamalıdır. Tesislerin olduğu yerlerde lütfen geri dönüştürün. Geri dönüşüm açıklaması için yerel yönetim veya bayiinize danışın.

BAKIM VE SAKLAMA BİLGİLERİ

Temizleme veya bakım öncesi, her zaman fişin elektrik kaynağından çıkarıldığından emin olun. Aleti kullanmayı bitirdiğinizde, her zaman ürünün temiz olduğundan ve toz ve döküntülerden arındırıldığından emin olmak için kontrol edin.

- Aleti temizlemek için çözücüler kullanmayın.
- Aleti kuru ve çocukların erişiminden uzak bir yerde saklayın.

ELEKTRİK KABLOSU BAKIMI

Güç kaynağı kablosunun değiştirilmesi gerekiyorsa, bu işlem güvenlik riskini önlemek için yetkili bir servis merkezi tarafından gerçekleştirilmelidir.

Güç kaynağı kablosu hasar görmüşse bir tehlike oluşmasını önlemek için Makita servis merkezi tarafından değiştirilmelidir.

SORUN GİDERME

SORUN	OLASI NEDENİ	ÇÖZÜM
Ünite üfleme veya vakumlama yapmıyor.	1. Torba doludur	1. Torbayı boşaltın.
	2. Tıkalı boru	2. Tıkanıklığı temizleyin.
	3. Tıkalı pervane	3. Tıkanıklığı temizleyin.
	4. Kirli torba	4. Torbayı temizleyin.
	5. Yırtık torba	5. Torbayı değiştirin.
	6. Torbanın fermuarı açık	6. Torbanın fermuarını kapayın.
	7. Ünitenin fişi çekili	7. Bir çıkışa veya bir uzatma kablosuna takın.
Ünite çalışmıyor.	1. Ünitenin fişi çekilidir.	1. Bir elektrik çıkışına takılı olduğundan emin olmak için kabloyu kontrol edin.
	2. Sürgülü güç/hız düğmesi KAPALI konumdadır.	2. Anahtarı yüksek veya düşük konuma kaydırın.
	3. Vakum boruları ve torba doğru şekilde takılı değil.	3. Vakum borularının ve torbanın, doğru takıldıklarında anahtarın devreye girmesine izin verip vermediklerini kontrol edin.
	4. Giriş kapağı kapalı değil.	4. Kapağın tam olarak kapalı ve kilitli olduğundan emin olun.
	5. Sigorta atmış olabilir.	5. Sigorta panelini kontrol edin ve gerekiyorsa sıfırlayın.

AT UYGUNLUK BEYANI

Sadece Avrupa ülkeleri için

AT uygunluk beyanı bu kullanım kılavuzuna Ek A olarak eklenmiştir.

BESKRIVNING (Fig. 1 och Fig. 3)

1 Skjutreglage för strömbrytare/ hastighetskontroll	5 Finfördelarlucka	10 Påse
2 Stödhandtag	6 Låsknapp	11 Monteringsskruv
3 Nätsladd	7 Blåsrör	12 Upphöjning
4 Sladdhållare	8 Finfördelarrör	13 Luftutblås
	9 Axelrem	14 Jack

SPECIFIKATIONER

Modell		UB0801
Spänning		220–240 V
Frekvens		50–60 Hz
Ineffekt		1 650 W
Isolering		Klass II
Lufthastighet (Utblås)	hög	83 m/s
	låg	42 m/s
Luftvolym (Insug)	hög	11 m ³ /min
Vikt	Med blåsrör	3,2 kg
	Med finfördelarrör	3,8 kg
Finfördelarnivå		8:1
Ljudtrycksnivå		L _{PA} : 90,4 dB (A)
		K _{PA} : 3 dB (A)
Ljudeffektnivå		L _{WA} : 104,2 dB (A) (2000/14/EC)
Vibrationsnivå		a _n ≤ 2,5 m/s ² ; K=1,5 m/s ²

- På grund av vårt pågående program för forskning och utveckling kan dessa specifikationer ändras utan föregående meddelande.
- Specifikationerna kan variera mellan olika länder.
- Vikt i enlighet med EPTA-procedur 01/2014

SYMBOLER

Några av följande symboler kan gälla för det här verktyget. Studera dem och lär dig vad de betyder. Genom att tolka dessa symboler rätt kan du använda verktyget på ett säkert och effektivt sätt.



- Dessa varningssymboler visas på verktyget för att påminna dig om säkerhetsåtgärderna du bör vidta när du använder det.



- Använd inte det här verktyget i regnet. Använd det inte i fuktiga förhållanden.



- Det här verktyget bör endast användas av personer som har läst och förstått alla säkerhets- och användningsanvisningar i användarhandboken. Var ständigt uppmärksam på säkerheten för alla personer som befinner sig i arbetsområdet.



- Bär alltid skyddsglasögon och hörselskydd när du använder det här verktyget.



- Läs säkerhets- och användningsanvisningarna i det här häftet och spara det på en säker plats för framtida bruk.



- Håll andra personer på avstånd från riskområdet!



- Farlig inmatningsöppning. Håll händer och fötter borta från öppningar medan maskinen är i gång.



- Roterande fläktar. Håll händer och fötter borta från öppningar medan maskinen är igång.



- Dra ur kontakten ur nätuttaget innan rengöring eller underhåll, eller om sladden är skadad.



- Avfall som utgörs av elektriska produkter ska inte kasseras med hushållsavfall. Lämna till återvinning om det finns möjlighet till det. Fråga din lokala myndighet eller återförsäljare om råd gällande återvinning.



- Dubbel isolering

SÄKERHETSVARNINGAR

1. Viktiga säkerhetsanvisningar

- Läs alla säkerhets- och användningsanvisningar noggrant innan du använder produkten. Observera särskilt alla avsnitt i den här användarhandboken som är märkta med varningssymboler och anmärkningar. Om inte varningarna och anvisningarna följs kan det resultera i elektriska stötar, brännskador och/eller allvarliga skador.
- Den här maskinen är avsedd för blåsning och finfördelning. Använd aldrig maskinen på något annat sätt än den är avsedd för, till exempel för att blåsa upp ballonger.
- Maskinen får endast anslutas till nät med samma spänning som anges på typplåten och kan endast köras med enfas växelström. Maskinen är dubbelisolerad och kan därför även anslutas till vägguttag utan jordkabel.
- Spara alla varningar och anvisningar för framtida bruk.

2. Utbildning

- Läs anvisningarna noggrant. Se till att du är bekant med kontrollerna och vet hur maskinen ska användas.
- Låt aldrig barn, personer med fysisk eller mental funktionsnedsättning eller nedsatt sensorisk förmåga, personer som har bristande erfarenhet och kunskap eller personer som inte har tillgodogjort sig dessa instruktioner använda lövblåsen. Lokala regler och föreskrifter kan ställa krav på en viss ålder hos användaren.
- Använd aldrig maskinen när människor, i synnerhet barn, eller djur är i närheten.
- Användaren ansvarar för olyckor eller risker som kan uppstå för andra personer eller på deras egendom.

3. Förberedelser

- Använd alltid ordentliga skor och långbyxor när du använder maskinen.
- Klä dig på ett lämpligt sätt - Använd inte löst sittande kläder eller smycken. De kan fastna i rörliga delar. Användning av kraftiga handskar och ordentliga skor rekommenderas när du arbetar utomhus.
- Använd täckande hårskydd om du har långt hår. Ha på dig skyddsglasögon under användningen.
- För att förhindra reningar på grund av damm rekommenderas det att du använder ett ansiktsskydd.

- Kontrollera nätsladden och förlängningsladden före användningen så att de inte är skadade eller slitna. Använd inte maskinen om sladden är skadad eller slitna.
- Använd aldrig maskinen med defekta skydd eller kåpor eller utan säkerhetsanordningar, till exempel uppsamlingspåsen, på plats.
- Använd endast en väderbeständig förlängningskabel med rätt spänning för maskinen.

4. Användning

- Rikta alltid kabeln bakåt bort från maskinen.
- Om sladden skadas under användning ska du koppla från sladden från nätuttaget omedelbart. RÖR INTE SLADDEN INNAN DU HAR KOPPLAT FRÅN DEN FRÅN NÄTUTTAGET. Använd inte maskinen om sladden är skadad eller slitna.
- Bär inte maskinen i kabeln.
- Undvik farliga miljöer - Använd inte maskinen på fuktiga eller våta platser.
- Koppla bort maskinen från nätuttaget:
 - När du lämnar maskinen.
 - Innan du rensar bort skräp som har fastnat.
 - Innan du kontrollerar, rengör eller utför arbete på maskinen.
- Stäng av maskinen omedelbart, koppla bort den från nätuttaget och kontrollera om något har fastat eller om det finns några skador på maskinen, i följande fall:
 - Om maskinen har slagit emot något föremål.
 - Om maskinen börjar vibrera på ett onormalt sätt.
- Använd endast maskinen i dagsljus eller i tillräcklig artificiell belysning.
- Sträck dig inte för långt och behåll alltid balansen.
- Stå alltid stadigt och ha kontroll över dina fötter när du befinner dig i en sluttning.
- Gå, spring aldrig.
- Håll alla kylflötsintag rena från skräp.
- Blås aldrig skräp i riktning mot andra personer.
- Maskinen måste få ström via en jordfelsbrytare med en utlösningsström på högst 30 mA.

5. Underhåll och förvaring

- Innan service, kontroll eller förvaring, eller när ett tillbehör ska bytas, måste maskinen stängas av och kontakten dras ut ur nätuttaget. Vänta sedan tills alla rörliga delar har stannat helt. Låt maskinen svalna innan några kontroller, justeringar etc. utförs. Se till att sköta lövblåsen med god omsorg och håll den ren.
- Se till att alla muttrar, bultar och skruvar är ordentligt åtdragna och att maskinen alltid är i fullgott och säkert skick.
- Inspektera maskinen ofta för att se till att den inte är slitna och inte har några defekter.
- Ersätt slitna eller skadade delar.
- Använd endast originalreservdelar och originaltillbehör.
- Förvara maskiner som inte används inomhus - Förvara maskiner inomhus när de inte används, i ett torrt och högt uppsatt eller låst utrymme, utom räckhåll för barn.

6. Ytterligare säkerhetsföreskrifter för lövblås/finfördelare

- Ha alltid på dig lämpliga skyddskläder när du använder maskinen för att undvika att skada ansiktet, ögonen, händerna, fötterna, huvudet eller hörseln. Använd skyddsglasögon eller ett ansiktsskydd, höga stövlar eller kraftiga skor, långbyxor, arbetshandskar och en skyddshjälm samt hörselskydd.

- Starta inte maskinen när den ligger upp och ned eller när den är vänd i en annan riktning än den rätta användningspositionen.
- Stäng av motorn och koppla från strömmen när du inte använder maskinen, när du lämnar den utan uppsikt, utför rengöring på den, flyttar den från en plats till en annan eller när förlängningssladden har trasslat in sig eller skadats.
- Använd inte maskinen i närheten av andra människor, i synnerhet barn eller djur. Stäng av den om de kommer för nära. Håll ett säkerhetsavstånd på minst 5 m från andra människor när du använder maskinen.
- Rikta aldrig blåsroret mot andra personer eller djur. Blås aldrig skräp i riktning mot andra personer eller djur. Användaren ansvarar för olyckor eller risker som kan uppstå för andra personer eller på deras egendom.
- Hantera inte kontakten eller maskinen med blöta händer och använd inte maskinen i regnet.
- Använd endast förlängningssladdar som är avsedda och märkta för utomhusbruk. Håll förlängningssladden borta från värme, olja och skarpa kanter.
- Kontrollera att förlängningssladden är säkrad så att den inte kan kopplas ur från kontakten medan den används.
- Se till att luftintag och blåsror är rena från damm, ludd, hår och annat material som kan orsaka förminskat luftflöde.
- Stå alltid balanserat och stabilt när du använder maskinen.
- Starta inte maskinen i slutna utrymmen, på platser med otillräcklig ventilation eller i närheten av lättantändliga och/eller explosiva ämnen, som vätskor, gaser och pulver.
- Bli inte distraherad och koncentrera dig alltid på vad du gör. Använd sunt förnuft. Använd aldrig maskinen när du är trött, sjuk eller påverkad av alkohol eller andra droger.
- Använd inte den här maskinen med långt, utsläppt hår eller smycken som sitter löst. Fäst långt hår bak i nacken och ta bort smycken som sitter löst.
- Se till att maskinen inte plockar upp brinnande eller pyrande föremål som aska, cigarettfimpar m.m.
- Försök inte plocka upp ömtåligt gods, som glas, plast, porslin m.m.
- Använd inte vid finfördelning utan att uppsamlingspåsen är monterad.
- Använd inte maskinen på gruslagda ytor, vare sig i finfördelningsläge eller blåsläge.
- Använd endast maskinen i fullt dagsljus eller i tillräcklig artificiell belysning.
- Förvara maskinen på en torr plats utom räckhåll för barn när du inte använder den.
- Koppla från maskinen från nätuttaget efter användning och kontrollera att den inte är sliten eller skadad. Om du är osäker ska du kontakta ett auktoriserat servicecenter.
- Använd endast maskinen i enlighet med anvisningarna i den här bruksanvisningen.
- Kontrollera regelbundet att skruvarna är åtdragna.
- Använd endast reservdelar och tillbehör som rekommenderas av tillverkaren.
- Försök inte reparera maskinen eller komma åt dess inandöme. Kontakta alltid ett auktoriserat servicecenter.

- Det rekommenderas att maskinen används tillsammans med en jordfelsbrytare med en utlösningsström på högst 30 mA.

MONTERING

PACKA UPP

- Ta försiktigt upp produkten och eventuella tillbehör från kartongen.
- Inspektera produkten noggrant så att det inte finns några skador som kan ha uppstått under transporten.
- Kasta inte förpackningsmaterialet förrän du noggrant har inspekterat produkten och provat att den fungerar som den ska.
- Om några delar är skadade eller saknas kontakter du ditt Makita-servicecenter för mer hjälp.

Maskinen levereras med några delar omonterade. Följ anvisningarna nedan för att montera dem:

⚠ VARNING:

- För att undvika allvarliga personskador ska du se till att strömbrytaren är i avstängt läge (OFF) och att maskinen är fränkopplad samt att impellerna har stannat innan du monterar eller tar bort roren.

MONTERA SOM LÖVBLÅS (Fig. 3)

- Skjut blåsroret framåt tills upphøjningen på lövblåskåpan klickar på plats i jacket på roret.

MONTERA SOM FINFÖRDELARE (extra tillbehör) (Fig. 2)

- Skjut ihop det främre och bakre finfördelarröret så att de låses fast i varandra. (Se Fig. 2.)
- Lossa monteringskruven och öppna finfördelarluckan. (Se Fig. 2.1.)
- För in den kilformade delen av finfördelarröret i fördjupningen. (Se Fig. 2.2.) Spänn fast finfördelarröret genom att dra åt monteringskruven. (Se Fig. 2.3.)
- Följ anvisningarna ovan i omvänd ordning för att ta loss finfördelarröret.
- Sätt in påsadaptern i utblåset. Läs påsadaptern med låsknappen. Om du vill ta bort påsen trycker du helt enkelt på låsknappen och tar sedan bort påsen. (Se Fig. 4.)

OBS:

- Du kanske måste ta bort blåsroret eller finfördelarröret för rengöring om röret blir igentäppt eller om en impeller fastnar.

MONTERA PÅSEN MED AXELREM (Fig. 4)

- Stå i användningspositionen och justera längden efter användarens storlek. Dra i fliken för att göra den längre eller i remmen för att göra den kortare.

ANVÄNDNING

ANSLUTA NÄTSLADDEN (Fig. 5)

- Fäst förlängningssladden vid motorkåpan med hjälp av sladdhållaren. Detta förhindrar att nätsladden kopplas från av misstag.
- Anslut honan på förlängningssladden med kontakten på enheten.

STARTA/STOPPA LÖVBLÄSEN/FINFÖRDELAREN (Fig. 6)

- Skjut på skjutreglaget för strömbrytaren/hastighetskontrollen för att starta maskinen. '1' indikerar låg hastighet och '2' indikerar hög hastighet.
- Skjut strömbrytaren/hastighetskontrollen till '0' för att stänga av.

VIKTIGT:

- I finfördelarläget (extra tillbehör) MÅSTE lövblåsmaskinen köras i hög hastighet.

HÅLLA MASKINEN

Se till att du står i rätt användningsposition innan du börjar använda enheten.

Kontrollera följande:

- Använd lämplig klädsel, till exempel stövlar, skyddsglasögon, öron-/hörselskydd, handskar, långbyxor och en långärmad tröja.

⚠ VARNING:

- För att undvika allvarliga personskador ska du ha på dig skyddsglasögon som uppfyller standarden EN 166 eller ANSI Z87.1 under hela tiden som du använder den här enheten. Använd ansiktsskydd eller andningskydd på dammiga platser.

⚠ VARNING:

- För att undvika allvarliga personskador eller skador på enheten ska du se till att blåsroret eller finfördelarröret och påsen sitter på plats innan du använder enheten.

TIPS VID ANVÄNDNING (Fig. 7)

- Se till att enheten inte riktas mot någon person eller löst skräp innan du startar enheten.
- Kontrollera att enheten är i fullgott skick. Se till att rören och skyddskåporna sitter ordentligt och säkert på plats.
- Håll alltid enheten med båda händerna under användning.
- Håll ett stadigt grepp om både de främre och de bakre handtagen.
- För att minska risken för hörselskador i samband med höga ljudnivåer måste du alltid använda hörselskydd.
- Använd axelremmen när du använder enheten som finfördelare.
- Se till att påsen sitter fast ordentligt och att den är ordentligt stängd (när den används med finfördelaren).
- Använd endast utrustningen under rimliga tider - inte tidigt på morgonen eller sent på kvällen när andra kan bli störda. Följ de tider som gäller enligt dina lokala förordningar. Vanliga rekommendationer är mellan 09:00 på morgonen till 17:00 på kvällen, måndag till lördag.
- För att minska ljudnivån bör du begränsa antalet utrustningsenheter som används på samma gång.
- För att minska ljudnivån ska du använda maskinen vid låg hastighet om möjligt.
- Använd krattor och kvastar för att få loss skräp innan du använder lövblåsmaskinen.
- Fukta ytorna lätt där det är dammigt.
- Du kan spara vatten genom att använda lövblåsmaskiner i stället för vattenslangar vid många olika typer av trädgårdsarbeten, inklusive för områden som takrännor, skärmväggar, uteplatser, grillplatser, verandor och gräsmattor.

- Var försiktig med barn, djur, öppna fönster eller nytvättade bilar och blås skräpet på ett säkert sätt i riktning bort från dessa.
- Rengör efter användning av lövblåsmaskiner och annan utrustning. Hantera skräp och avfall på ett lämpligt sätt.

OBES:

- Se till att finfördelarluckan är helt stängd och låst.

LUFTVENTILER

- Täck aldrig luftventilerna. Håll dem rena från smuts och skräp. De måste alltid vara rena för att motor kylningen ska fungera korrekt.

⚠ VARNING:

- För att undvika allvarliga personskador ska du inte använda löst sittande kläder eller artiklar som halsdukar, snören, kedjor, band m.m., som kan dras in i luftventilerna. Fäst långt hår bak i nacken för att se till att håret inte dras in i luftventilerna.

ANVÄNDA SOM LÖVBLÅS

Håll lövblåsmaskinen stadigt. Svep från sida till sida med munstycket flera centimeter ovanför marken eller golvet. För fram enheten långsamt med den hopsamlade högen av skräp framför dig. Vid torr blåsanvändning passar oftast den låga hastigheten bättre än den höga. Hög blåshastighet passar bättre för att flytta tyngre material, som större skräp och grus.

ANVÄNDA SOM FINFÖRDELARE (extra tillbehör)

Håll maskinen stadigt, luta finfördelarröret (5–10 cm) och använd en svepande rörelse för att samla in lätt skräp. Skräpet strömmar in i påsen. Föremål som små löv och kvistar finfördelas när de passerar genom fläkttåpan. Töm påsen ofta så håller den längre med bättre prestanda.

RENSA ETT IGENTÄPPT RÖR/IMPELLER

⚠ VARNING:

- För att undvika allvarliga personskador ska du se till att enheten är avstängd (OFF) och fränkopplad innan du rengör impellern.

⚠ VARNING:

- För att undvika allvarliga personskador ska du alltid använda handskar för att skydda dig mot impellerbladen eller andra vassa föremål.
- Skjut skjutreglaget för strömbrytaren/hastighetskontrollen till avstängt läge (OFF) och vänta tills enheten har stannat helt.
- Koppla från enheten.
- Ta bort blåsroret eller finfördelarröret och påsen.
- Ta försiktigt bort materialet som blockerar röret eller impellern. Kontrollera att bladen inte har skadats. Roter impellerbladen för hand och kontrollera att blockeringen är helt bortrensad.
- Sätt tillbaka blåsroret eller finfördelarröret och påsen.
- Koppla in enheten i nätuttaget igen.

UNDERHÅLL

⚠ VARNING:

- Använd aldrig vatten när du rengör produkten, använd endast en torr tygduk. Använd aldrig bensin, ren bensin, thinner, alkohol eller liknande. Det kan resultera i missfärgning, deformation eller sprickor.
- Stäng av och koppla bort från nätuttaget innan du rengör eller utför kontroll på produkten.
- Töm alltid uppsamlingspåsen.
- Förvara alltid produkten på en torr plats och se till att kabeln inte ligger så att den kan skadas.

RENGÖRA UPSAMLINGSPÅSEN

- Töm uppsamlingspåsen efter varje användning för att undvika att dess skick försämras och att luftflödet hindras, vilket reducerar enhetens funktion.
- Rengör uppsamlingspåsen efter behov. Med skyddsglasögon på vänder du dammpåsen ut och in efter att du har tömt den först och skakar sedan kraftigt ut ansamlat damm och skräp.

KASSERING



Avfall som utgörs av elektriska produkter ska inte kasseras tillsammans med hushållsavfall. Lämna till återvinning om det finns möjlighet till det. Fråga din lokala myndighet eller återförsäljare om råd gällande återvinning.

INFORMATION OM UNDERHÅLL OCH FÖRVARING

Innan du rengör eller utför underhåll ska du alltid se till att nätkontakten har kopplats bort från eluttaget. När du är klar med användningen av maskinen ska du kontrollera den för att se till att produkten är ren och fri från smuts och skräp.

- Använd inte lösningsmedel när du rengör maskinen.
- Förvara maskinen på en torr plats och utom räckhåll för barn.

UNDERHÅLL AV NÄTSLADDEN

Om nätsladden måste ersättas ska uppgiften skötas av ett auktoriserat servicecenter för att undvika säkerhetsrisker.

Om nätsladden är skadad måste den ersättas av ett Makita-servicecenter för att undvika säkerhetsrisker.

FELSÖKNING

PROBLEM	MÖJLIG ORSAK	LÖSNING
Enheten blåser eller finfördelar inte.	1. Påsen är full	1. Töm påsen.
	2. Röret är blockerat	2. Avlägsna blockeringen.
	3. Impellern är blockerad	3. Avlägsna blockeringen.
	4. Smutsig påse	4. Rengör påsen.
	5. Trasig påse	5. Ersätt påsen.
	6. Påsen är inte stängd	6. Stäng påsen.
	7. Enheten är fränkopplad	7. Koppla till ett eluttag eller en förlängningssladd.
Enheten startar inte.	1. Enheten är fränkopplad.	1. Kontrollera att sladden är inkopplad i ett eluttag.
	2. Skjutreglaget för strömbrytaren/hastighetskontrollen är i avstängt läge (OFF).	2. Skjut strömbrytaren till högt eller lågt läge.
	3. Finfördelarrör och påse är inte korrekt monterade.	3. Kontrollera finfördelarröret och påsen för att se till att de är korrekt monterade och att strömbrytaren fungerar som den ska.
	4. Intagsluckan/öppningen är inte stängd.	4. Kontrollera att luckan/öppningen är ordentligt stängd och låst.
	5. Jordfelsbrytaren kan ha utlösts.	5. Kontrollera jordfelsbrytaren och återställ den om nödvändigt.

EG-FÖRSÄKRAN OM ÖVERENSSTÄMMELSE

Gäller endast Europa

EG-försäkrans om överensstämmelse finns bifogad i Bilaga A till denna bruksanvisning.

BESKRIVELSE (Fig. 1 og fig. 3)

1 Strøm/hastighets-glidebryter	6 Låseknapp	11 Tommelskrue
2 Hjelpelandtak	7 Blåserrør	12 Utsparingsområde
3 Strømledning	8 Støvsugerrør	13 Luftutløp
4 Ledningsholder	9 Skulderstropp	14 Spor
5 Støvsugerport	10 Pose	

SPESIFIKASJON

Modell		UB0801
Spenning		220–240 V
Frekvens		50–60 Hz
Inngangseffekt		1 650 W
Isolasjon		Klasse II
Lufthastighet (Blåser)	høy	83 m/s
	lav	42 m/s
Luftmengde (Vakuum)	høy	11 m ³ /min
Vekt	Med blåserrør	3,2 kg
	Med støvsugerrør	3,8 kg
Vakuumhastighet		8:1
Lydtrykksnivå		L _{PA} : 90,4 dB (A)
		K _{PA} : 3 dB (A)
Lydstyrkenivå		L _{WA} : 104,2 dB (A) (2000/14/EC)
Vibrasjonsnivå		a _h ≤ 2,5 m/s ² ; K=1,5 m/s ²

- Som følge av vårt kontinuerlige forsknings- og utviklingsprogram kan de tekniske dataene endres uten ytterligere forvarsel.
- Tekniske data kan variere fra land til land.
- Vekt i henhold til EPTA-prosedyre 01/2014

SYMBOLER

Noen av de følgende symbolene kan finnes på redskapet ditt. Studer dem og lær hva de betyr. Riktig tolkning av disse symbolene gjør at du kan betjene redskapet på en trygg og effektiv måte.



- Disse advarselssymbolene er vist på redskapet for å minne deg om sikkerhetsreglene du skal følge når du bruker det.



- Når du bruker dette redskapet, må du alltid ha på vernebriller og hørselvern.



- Dette redskapet skal bare brukes av personer som har lest og forstått alle sikkerhets- og bruksanvisningene i brukerhåndboken. Vær oppmerksom på sikkerheten til alle personer i arbeidsområdet til enhver tid.



- Les sikkerhets- og bruksanvisningene i dette heftet, og oppbevar dem på et trygt sted for fremtidig referanse.



- Farlig innløpsåpning. Hold hender og føtter unna åpningene mens maskinen kjører.



- Hold andre personer utenfor fareområdet!



- Roterende vifter. Hold hender og føtter unna åpningene mens maskinen kjører.



- Ikke bruk dette redskapet i regnvær. Unngå å bruke det i fuktige omgivelser.



- Trekk ut pluggen fra hovedstrømmen før rengjøring, vedlikehold eller hvis ledningen er skadet.



- Elektriske avfallsprodukter skal ikke kasseres med husholdningsavfall. Resirkuler der det finnes anlegg for dette. Hør med lokale myndigheter eller forhandleren for råd om resirkulering.



- Dobbel isolasjon

SIKKERHETSADVARSLER

1. Viktig sikkerhetsanvisning

- Les alle sikkerhets- og bruksanvisningene nøye før du bruker dette produktet. Vær spesielt oppmerksom på alle delene i denne brukerhåndboken som har advarselsymboler og merknader. Hvis ikke advarslene og anvisningene følges, kan det oppstå elektrisk støt, brannskade og/eller alvorlig personskade.
- Dette redskapet er beregnet for blåsing og støvsuging. Aldri bruk redskapet til annet enn det er beregnet for, som å blåse opp ballonger.
- Redskapet skal bare kobles til en strømforsyning med samme spenning som indikert på typeskiltet, og kan bare brukes med énfaset vekselstrøm. Redskapet er dobbeltisolert og kan derfor også brukes med stikkontakter uten jording.
- Ta vare på alle advarsler og anvisninger for fremtidig referanse.

2. Opplæring

- Les anvisningene nøye. Gjør deg kjent med kontrollene og riktig bruk av redskapet.
- Aldri la barn, personer med reduserte fysiske, sanselige eller mentale evner eller uten erfaring og kunnskap eller personer som ikke kjenner disse instruksjonene, få bruke blåseren. Lokale forskrifter kan ha aldersgrense for operatøren.
- Aldri bruk redskapet når det er personer, spesielt barn, eller kjæledyr i nærheten.
- Operatøren eller brukeren er ansvarlig for ulykker eller farer som oppstår for andre personer eller deres eiendeler.

3. Klargjøring

- Bruk alltid heldekkende fottøy og langbukser når du bruker redskapet.
- Kle deg hensiktsmessig - ikke bruk løse klær eller smykker. De kan bli heftet i bevegende deler. Det anbefales å bruke solide hansker og heldekkende fottøy under arbeid utendørs.
- Dekk over langt hår med et beskyttende plagg. Bruk vernebriller når du arbeider.
- Det anbefales å bruke ansiktsmaske for å hindre irritasjon fra støv.
- Før bruk, kontroller strømforsynings- og skjøteledningene etter tegn på skade og aldring. Ikke bruk redskapet hvis ledningen er skadet eller slitt.
- Aldri bruk redskapet med defekte vern eller skjærmer, eller uten sikkerhetsanordninger, for eksempel uten at oppsamlingsposen er på plass.

- Bruk kun en vannrett skjøteledning med riktig kapasitet for din maskin.

4. Bruk

- Rett alltid ledningen på baksiden bort fra redskapet.
- Hvis ledningen blir skadet under bruk, må du umiddelbart koble ledningen fra strømforsyningen. IKKE RØR LEDNINGEN FØR DU HAR KOBLET DEN FRA STRØMFORSYNINGEN. Ikke bruk redskapet hvis ledningen er skadet eller slitt.
- Ikke bær redskapet etter ledningen.
- Unngå farlige omgivelser - ikke bruk redskapet på fuktige eller våte steder.
- Koble redskapet fra hovedstrømforsyningen:
 - når du forlater redskapet.
 - før fjerning av en hindring.
 - før du kontrollerer, rengjør eller arbeider på redskapet.
- Slå av redskapet umiddelbart, koble redskapet fra hovedstrømforsyningen og se etter hindringer eller skade på enheten:
 - etter at du har slått borti et fremmedlegeme.
 - hvis redskapet begynner å vibrere unormalt.
- Bare bruk redskapet i dagslys eller under god kunstig belysning.
- Ikke strekk deg for langt, og hold balansen til enhver tid.
- Ha alltid sikkert fotfeste i helninger.
- Gå, aldri løp.
- Hold alle luftkjøleåpninger frie for avfall.
- Aldri blås avfall mot personer i nærheten.
- Redskapet skal kobles til via en strømkontakt med utkopplingsstrøm på ikke mer enn 30 mA.

5. Vedlikehold og lagring

- Slå av redskapet, trekk ut pluggen fra hovedstrømmen og vent til alle bevegelige deler stopper helt før service, inspeksjon eller lagring, eller for å bytte et tilbehør. La redskapet kjøles av før du foretar inspeksjoner, justeringer osv. Vedlikehold blåseren omhyggelig og hold den ren.
- Sørg for at alle mutrer, bolter og skruer er stramme for å være sikker på at redskapet fungerer som det skal.
- Kontroller redskapet ofte med henblikk på slitasje eller forringelse.
- Bytt ut deler som er slitt eller skadet.
- Bruk bare originale reservedeler og tilbehør.
- Redskaper som ikke er i bruk, skal redskapene lagres innendørs. Når de ikke er i bruk, skal redskapene lagres innendørs på et tørt og høyt eller innelåst sted, utligngjelig for barn.

6. Tilleggsregler for blåser/støvsuger

- Bruk alltid hensiktsmessig vernetøy når du bruker redskapet, for å unngå å skade ansikt, øyne, hender, føtter, hode eller hørsel. Bruk vernebriller eller et ansiktsvern, høye støvler eller solide sko, langbukser, arbeidshansker, vernehjelm og hørselvern.
- Ikke start redskapet når det er opp-ned eller når det ikke er i bruksposisjon.
- Slå av motoren og koble fra strømmen når redskapet ikke er i bruk, når det ligger uten tilsyn, rengjøres, flyttes fra ett sted til et annet eller når skjøteledningen er floket eller skadet.
- Ikke bruk redskapet i nærheten av andre personer, særlig barn, eller kjæledyr. Slå av hvis de kommer for nære. Hold en trygg avstand på minst 5 m fra andre personer når du bruker redskapet.

- Aldri rett blåserrøret mot personer eller kjæledyr i nærheten. Aldri blås avfall mot personer eller kjæledyr i nærheten. Operatøren er ansvarlig for ulykker eller farer som oppstår for andre personer eller deres eiendeler.
- Ikke betjen pluggen eller redskapet med våte hender, og ikke bruk redskapet i regnvær.
- Bruk kun skjøteledninger som er merket for utendørs bruk. Hold skjøteledningen unna varme, olje og skarpe kanter.
- Påse at skjøteledningen sikres på en måte som hindrer at den kobles fra pluggen under bruk.
- Hold alle luftinntak og blåserrøret fritt for støv, lo, hår og annet materiale som kan føre til redusert luftgjennomstrømning.
- Ha en balansert og stabil holdning når du bruker redskapet.
- Ikke slå på redskapet på innelukkede eller dårlig ventilerte steder eller i nærheten av antennbare og/eller eksplosjonsfarlige stoffer som væsker, gasser eller pulver.
- Ikke bli distraheret, og konsentrer deg alltid om det du holder på med. Bruk sunn fornuft. Aldri bruk redskapet når du er trøtt, syk eller er påvirket av alkohol eller andre stoffer.
- Ikke bruk dette redskapet med langt løst hår eller løstsittende smykker. Sett opp langt hår og ta av løstsittende smykker.
- Ikke la redskapet suge opp brennende eller ulmende materialer som aske, sigarettneiper e.l.
- Ikke prøv å suge opp knusbare gjenstander som glass, plast, porselen e.l.
- Ikke bruk støvsugerfunksjonen uten at oppsamlingsposen er satt på.
- Ikke bruk redskapet i verken støvsuger- eller blåsermodus på grusunderlag.
- Bare bruk redskapet i godt dagslys eller under tilstrekkelig kunstig belysning.
- Når redskapet ikke er i bruk, skal det oppbevares på et tørt sted og utilgjengelig for barn.
- Etter bruk, koble redskapet fra strømforsyningen og undersøk om det er slitt eller skadet. Hvis du har den minste tvil, må du kontakte et autorisert servicesenter.
- Bare bruk redskapet i samsvar med anvisningene i denne håndboken.
- Kontroller med jevne mellomrom at skruene er stramme.
- Bruk bare reservedeler og tilbehør som er anbefalt av produsenten.
- Ikke prøv å reparere redskapet eller få tilgang til interne deler. Ta kontakt kun med autoriserte servicesentere.
- Det anbefales å bruke redskapet med en strømkaktivert skillebryter (RCD) med utkoplingsstrøm på ikke mer enn 30 mA.

MONTERING

UTPAKKING

- Ta produktet og eventuelt tilbehør forsiktig ut av esken.
- Undersøk produktet nøye for å forsikre deg om at ingenting ble knust eller skadet under transport.
- Ikke kast emballasjen før du har undersøkt produktet nøye og brukt det til din tilfredsstillelse.
- Hvis noen deler er skadet eller mangler, må du ringe Makita-servicesenteret for å få hjelp.

Redskapet leveres med noen komponenter som ikke er montert. Disse monteres slik:

⚠ ADVARSEL:

- For å unngå alvorlig personskade må du påse at bryteren er i AV-posisjon (OFF), redskapet er pluggnet fra og viftehjulene har stoppet før du kobler til eller fjerner rør.

MONTERING SOM BLÅSER (fig. 3)

- Skyv blåserrøret fremover, til utsparingsområdene på blåserhuset klikkes inn i sporene på røret.

MONTERING SOM STØVSUGER (valgfritt ekstrastyr) (fig. 2)

- Skyv fremre og bakre støvsugerrør sammen til de låses. (Se fig. 2.)
- Løsne tommeleskruen og åpne støvsugerporten. (Se fig. 2.1.)
- Sett kiledelen av støvsugerrøret inn i lommen. (Se fig. 2.2.) Fest støvsugerrøret ved å stramme tommeleskruen. (Se fig. 2.3.)
- For å fjerne støvsugerrørene følger du trinnene ovenfor i motsatt rekkefølge.
- Sett poseadapteren inn i blåserutløpet. Lås poseadapteren med låseknappen. For å ta av posen presser du bare låseknappen og fjerner posen. (Se fig. 4.)

MERK:

- Det kan være nødvendig å fjerne blåserrøret eller støvsugerrørene for å fjerne en blokkering i røret eller viftehjulet.

MONTERE POSE MED SKULDERSTROPP (fig. 4)

- Stå i bruksposisjon, og juster lengden slik at den passer til operatørens størrelse. Trekk i fliken for å forlenge og trekk i stroppen for å gjøre kortere.

BRUK

KOPLER TIL STRØMLEDNINGEN (fig. 5)

- Fest skjøteledningen til motorhuset med ledningsholderen. Dette hindrer den elektriske ledningen i å bli fjernet ved et uhell.
- Koble hunn-enden på skjøteledningen til pluggen på enheten.

STARTE/STOPPE BLÅSEREN/STØVSUGEREN (fig. 6)

- Skyv strøm-/hastighets-glidebryteren for å slå på. '1' indikerer at redskapet går i sakte hastighet, og '2' i høy hastighet.
- Skyv bryteren til '0' for å slå av.

VIKTIG:

- Når blåseren er i støvsugermodus (valgfritt ekstrastyr), MÅ den være i høyhastighetsposisjonen.

HOLDE REDSKAPET

Stå i bruksposisjon før du betjener enheten.

Kontroller følgende:

- At du har på riktig bekledning, for eksempel støvler, vernebriller, hørselvern, hansker, langbukser og langmermet overdel.

ADVARSEL:

- For å unngå alvorlig personskade må du bruke vernebriller som oppfyller kravene i EN 166 eller ANSI Z87.1 til enhver tid når du betjener denne enheten. Bruk ansiktsmaske eller støvmaske i støvete omgivelser.

ADVARSEL:

- For å unngå alvorlig personskade eller skade på enheten må du forsikre deg om at blåserrøret eller støvsugerrørene og posen er på plass før du bruker enheten.

TIPS FOR BRUK (fig. 7)

- Pass på at ikke enheten er rettet mot noen eller mot løst avfall før du starter enheten.
- Kontroller at enheten er i god fungerende stand. Påse at rør og vern er på plass og er sikre.
- Hold alltid enheten med begge hender når du betjener den.
- Grip godt tak i både fremre og bakke håndtak eller grep.
- Hørselvern kreves for å redusere faren for hørselstap på grunn av lydnivået.
- Bruk skulderstropp når du bruker enheten som støvsuger.
- Påse at posen er riktig montert og glidelåsen er lukket (når den brukes som støvsuger).
- Bruk bare elektrisk utstyr på rimelige tidspunkter - ikke tidlig på morgenen eller sent på kvelden når folk kan bli forstyrret. Følg tidspunktene som er angitt i lokale forskrifter. Vanlige anbefalinger er kl. 09.00 til 17.00 mandag til lørdag.
- For å redusere støynivået bør du begrense antall utstyrenheter som brukes samtidig.
- For å redusere støynivået bør du bruke redskapet på lav hastighet når dette er mulig.
- Bruk raker og koster til å løse avfallet før det blåses.
- Fukt underlaget noe i støvete omgivelser.
- Spar på vannet ved å bruke motoriserte blåsere i stedet for slanger til mange plen- og hageoppgaver, inkludert områder som avløpsrenner, gitter, terrasser, griller, verandaer og hager.
- Se opp for barn, kjæledyr, åpne vinduer eller nyvaskede biler, og blås avfall trygt unna.
- Rengjør etter å ha brukt blåsere og annet utstyr. Kast avfall på riktig måte.

MERK:

- Påse at støvsugerporten er helt lukket og låst.

LUFTEVENTILER

- Dekk aldri til lufteventilene. Hold dem fri for hindringer og avfall. De må alltid være rene for at motoren skal kunne kjøles av tilstrekkelig.

ADVARSEL:

- For å unngå alvorlig personskade må du ikke bruke løstsittende klær eller plagg som skjert, lisser, kjeder, slips e.l. som kan bli trukket inn i lufteventilene. Sett opp langt hår for å sikre at det ikke blir trukket inn i lufteventilene.

BRUKE SOM BLÅSER

Hold blåseren stødig. Sveip fra side til side med dysen flere tommer over bakken eller gulvet. Før enheten sakte frem, og hold den oppsamlede avfallshaugen foran deg. De fleste blåseroperasjoner egner seg best for lav hastighet heller enn høy. Blåsing på høy hastighet er en bedre måte å flytte tunge artikler som stort avfall eller grus.

BRUKE SOM STØVSUGER (valgfritt ekstrautstyr)

Hold redskapet stødig mens du vipper støvsugerrørene (5–10 cm), og bruk en sveipebevegelse til å samle opp lett avfall. Avfallet vil strømme inn i posen. Artikler som små løv og grener vil bli suget opp når de passerer gjennom viftehuset. Tøm posen ofte slik at den varer lenger og øker ytelsen.

FJERNE BLOKKERINGER I RØRET/VIFTEHJULET

ADVARSEL:

- For å unngå alvorlig personskade, må du påse at enheten er AV og plugget fra før du rengjør viftehjulet.

ADVARSEL:

- For å unngå alvorlig personskade må du alltid bruke hansker for å beskytte deg mot viftehjulbladene eller andre skarpe gjenstander.
- Skyv strøm-/hastighets-glidebryteren til AV-posisjonen og vent til enheten har stoppet helt.
- Plugg fra enheten.
- Fjern blåserrøret eller støvsugerrørene og posen.
- Fjern forsiktig materialet som blokkerer røret eller viftehjulet. Undersøk bladene for å sikre at det ikke har oppstått skade. Roter viftehjulbladene for hånd for å kontrollere at blokkeringen er helt fjernet.
- Sett på igjen blåserrøret eller støvsugerrørene og posen.
- Plugg enheten til strømforsyningen igjen.

VEDLIKEHOLD

ADVARSEL:

- Aldri rengjør produktet med vann - bruk kun en tørr klut. Bruk aldri bensin, rensbensin, tynner, alkohol eller lignende. Det kan føre til misfarging, deformasjon eller sprekkdannelse.
- Slå av og koble fra hovedstrømforsyningen før du rengjør eller kontrollerer produktet.
- Tøm alltid oppsamlingsposen.
- Lagre alltid produktet på et tørt sted, og pass på at kabelen ikke kan bli ødelagt.

RENGJØRE OPPSAMLINGSPOSEN

- Tøm oppsamlingsposen etter hver bruk for å unngå forringelse og blokkering av luftstrømmen, noe som vil redusere ytelsen til enheten.
- Rengjør oppsamlingsposen etter behov. Ha på øyevern, og snu støvposen på vrangen etter først å ha tømt og ristet godt ut støvet og avfallet.

AVHENDING



Elektriske avfallsprodukter skal ikke kasseres sammen med husholdningsavfall. Resirkuler der det finnes anlegg for dette. Hør med lokale myndigheter eller forhandleren for råd om resirkulering.

KUVAUS (Kuva 1 ja kuva 3)

1 Virran/nopeuden liukukytkin	6 Lukituspainike	11 Siipiruuvi
2 Apukahva	7 Puhallusputki	12 Lovettu alue
3 Virtajohto	8 Murskausputki	13 Ilman ulostulo
4 Johdonpidike	9 Olkahihna	14 Ura
5 Murskausportti	10 Pussi	

TEKNISET TIEDOT

Malli		UB0801
Jännite		220–240 V
Taajuus		50–60 Hz
Ottoteho		1 650 W
Eristys		Luokka II
Ilman virtausnopeus (Puhallin)	suuri	83 m/s
	pieni	42 m/s
Ilmamäärä (Alipaine)	suuri	11 m ³ /min
Paino	Puhallusputken kanssa	3,2 kg
	Murskausputken kanssa	3,8 kg
Murskaussuhde		8:1
Äänenpainetaso		L _{PA} : 90,4 dB (A)
		K _{PA} : 3 dB (A)
Äänitehotaso		L _{WA} : 104,2 dB (A) (2000/14/EC)
Tärinätaso		a _n ≤ 2,5 m/s ² ; K=1,5 m/s ²

- Jatkuvan tutkimus- ja kehitysohjelman vuoksi pidätämme oikeuden muuttaa tässä mainittuja teknisiä ominaisuuksia ilman ennakoilmoitusta.
- Tekniset ominaisuudet saattavat vaihdella eri maissa.
- Paino EPTA-menetelmän 01/2014 mukaan

SYMBOLIT

Työkalussa voidaan käyttää joitain seuraavista symboleista. Opettele tietämään, mitä ne tarkoittavat. Noudattamalla näitä symboleita asianmukaisesti voit käyttää työkalua turvallisesti ja tehokkaasti.



- Työkalussa on nämä varoitusymbolit muistuttamassa turvaohjeista, joita on noudatettava työkalun käytön aikana.



- Älä käytä tätä työkalua saateessa. Vältä sen käyttöä kosteissa olosuhteissa.



- Työkalua saavat käyttää vain sellaiset henkilöt, jotka ovat lukeneet ja ymmärtäneet kaikki käyttöoppaan turvallisuus- ja käyttöohjeet. Huolehdi aina kaikkien työskentelyalueella olevien ihmisten turvallisuudesta.



- Käytä aina suojalaseja ja kuulosuojaimia käyttäessäsi tätä työkalua.



- Lue tämän kirjasen turvallisuus- ja käyttöohjeet ja säilytä se turvallisessa paikassa myöhempää käyttöä varten.



- Pidä muut ihmiset poissa vaara-alueelta!



- Vaarallinen syöttöaukko. Pidä kädet ja jalat etäällä aukoista, kun kone on käynnissä.



- Pyöriäviä puhaltimia. Pidä kädet ja jalat etäällä aukoista, kun kone on käynnissä.



- Irrota pistoke verkkovirrasta ennen puhdistamista, kunnossapitoa tai jos johto on vahingoittunut.



- Vanhoja sähkölaitteita ei saa hävittää kotitalousjätteen mukana. Kierrätä mahdollisuuksien mukaan. Kysy kierrätysneuvoja paikalliselta viranomaiselta tai jälleenmyyjältä.



- Kaksinkertainen eristys

TURVALLISUUSÄÄNNÖT

1. Tärkeä turvaohje

- Lue kaikki turvallisuus- ja käyttöohjeet huolellisesti ennen tuotteen käytön aloittamista. Kiinnitä erityistä huomiota kaikkiin tämän käyttöoppaan osioihin, jotka sisältävät varoitussymboleja ja huomautuksia. Jos et noudata kaikkia varoituksia ja ohjeita, seurauksena olla sähköisku, palovamma ja/tai vaikea vamma.
- Työkalu on tarkoitettu puhaltamiseen ja eloperäisen aineksen murskaamiseen. Älä koskaan käytä työkalua mihinkään muuhun tarkoitukseen, kuten ilmapallojen täyttämiseen.
- Työkalun saa kytkeä ainoastaan virtalähteeseen, jonka jännite on sama kuin tyyppikilvessä ilmoitettu. Työkalua saa käyttää ainoastaan yksivaiheisella vaihtovirralla. Työkalu on kaksinkertaisesti suojaeristetty ja se voidaan tästä syystä kytkeä myös maadoittamattomaan pistorasiaan.
- Säilytä kaikki varoitukset ja ohjeet myöhempiä käyttöä varten.

2. Koulutus

- Lue ohjeet huolellisesti. Perekhy säätimiin ja työkalun asianmukaiseen käyttöön.
- Älä koskaan anna lasten tai sellaisten henkilöiden, joilla on heikentyneet fyysiset, aistimukselliset tai henkiset kyvyt tai joilta puuttuu kokemus ja tiedot tai jotka eivät ole tutustuneet käyttöohjeisiin, käyttää puhallinta. Paikalliset määräykset voivat asettaa ikärajoituksia käyttäjälle.
- Älä koskaan käytä työkalua, kun lähistöllä on ihmisiä, etenkin lapsia, tai lemmikkieläimiä.
- Käyttäjä on vastuussa muille ihmisille tai heidän omaisuudelleen tapahtuvista onnettomuuksista tai vaaroista.

3. Valmistelu

- Kun käytät työkalua, käytä aina tukevia jalkineita ja pitkiä housuja.
- Pukeudu asianmukaisesti - älä käytä löysiä vaatteita tai koruja. Ne voivat tarttua liikkuviin osiin. Ulkona työskennellessä on suositeltavaa käyttää tukevia käsineitä ja jalkineita.
- Suojaa pitkät hiukset peittämällä ne. Käytä suojalaseja käytön aikana.
- Pölyärsytyksen välttämiseksi on suositeltavaa käyttää kasvosuojusta.

- Tarkista ennen käyttöä, ettei virta- ja jatkojohdoissa ole merkkejä vaurioitumisesta ja ikääntymisestä. Älä käytä työkalua, jos johto on vaurioitunut tai kulunut.
- Älä koskaan käytä työkalua, jos sen suojukset ovat vialliset, tai ilman suojalaitteita, esimerkiksi paikallaan olevaa keräysspussia.
- Käytä vain laitteelle sopivaa säänkestävää jatkojohtoa.

4. Käyttö

- Suuntaa johto aina taaksepäin työkalusta.
- Jos johto vahingoittuu käytön aikana, irrota se välittömästi pistorasiasta. ÄLÄ KOSKETA JOHTOA ENNEN SEN IRROTTAMISTA PISTORASIASTA. Älä käytä työkalua, jos johto on vaurioitunut tai kulunut.
- Älä kannu työkalua johdosta.
- Vältä vaarallisia ympäristöjä - älä käytä työkalua kosteissa tai märissä paikoissa.
- Irrota työkalu verkkovirrasta:
 - aina, kun poistut työkalun luota.
 - ennen tukkeuman poistamista.
 - ennen työkalun tarkistamista, puhdistamista tai sen parissa työskentelyä.
- Sammuta työkalu välittömästi, irrota työkalu verkkovirrasta ja tarkasta esteet tai laitteen vauriot:
 - sen osuttua vieraseen esineeseen.
 - jos työkalu alkaa täristä epänormaalisti.
- Käytä työkalua vain päivänvalossa tai hyvässä keinovalossa.
- Älä kurkota ja säilytä aina tasapainoisesti.
- Varmista aina jalansija rinteissä.
- Kävele, älä koskaan juokse.
- Pidä kaikki jäähdytysilmanottoaukut puhtaina roskista.
- Älä koskaan puhalla roskia sivustakoskajien suuntaan.
- Työkalu täytyy varustaa jäännösvirtalaitteella, jonka laukaisuvirta on enintään 30 mA.

5. Kunnossapito ja säilytys

- Sammuta työkalu, irrota pistoke verkkovirrasta ja odota, kunnes kaikki liikkuvat osat ovat pysähtyneet, ennen huoltotoimenpiteitä, tarkastamista, säilytykseen laittamista tai lisävarusteen vaihtamista. Anna työkalun jäähtyä ennen tarkastuksia, säätöjä ja puhtaana.
- Varmista, että työkalu on turvallisessa käyttökunnossa, pitämällä kaikki mutterit, pultit ja ruuvit tiukassa.
- Tarkista työkalu säännöllisesti kulumisen tai vaurioitumisen varalta.
- Vaihda kuluneet tai vaurioituneet osat.
- Käytä vain alkuperäisiä varaosia ja tarvikkeita.
- Säilytä joutilaat työkalut sisällä - kun työkaluja ei käytetä, ne täytyy säilyttää sisätiloissa, kuivassa ja korkealla olevassa tai lukitussa paikassa poissa lasten ulottuvilta.

6. Puhaltimen/murskaimen lisäturvallisuusohjeita

- Käytä aina riittäviä suojavarusteita käyttäessäsi työkaluja, jotta vältät kasvojen, silmien, käsien, jalkojen, pään tai kuulon vahingoittumisen. Käytä suojalaseja tai kasvosuojusta, pitkiä saappaita tai tukevia kenkiä, pitkiä housuja, työkäsiineitä, suojakypärää ja kuulosuojaimia.
- Älä käynnistä työkalua, kun se on ylösalaisin tai muussa kuin käyttöasennossa.
- Sammuta moottori ja irrota virtalähteestä, kun työkalua ei käytetä, se jätetään valvomatta, sitä puhdistetaan tai siirretään paikasta toiseen tai kun jatkojohto on sotkeutunut tai vaurioitunut.

- Älä käytä työkalua ihmisten, etenkin lasten, ja lemmikkieläinten lähellä. Sammuta se, jos he tulevat liian lähelle. Säilytä vähintään 5 m:n suojaetäisyys muista ihmisistä, kun käytät työkalua.
- Älä koskaan suuntaa puhallinputkea kohti sivustakatosjia tai lemmikkieläimiä. Älä koskaan puhalla roskia sivustakatosjien tai lemmikkieläinten suuntaan. Käyttäjä on vastuussa muille ihmisille tai heidän omaisuudelleen tapahtuvista onnettomuuksista tai vaaroista.
- Älä käsittele pistoketta tai työkalua märin käsin äläkä käytä työkalua sateessa.
- Käytä vain ulkokäyttöön tarkoitettuja jatkojohtoja. Suojaa virtajohto kuumuudelta, öljyltä ja teräviltä kulmilta.
- Varmista, että jatkojohto on kiinnitetty tavalla, joka estää sitä irtoamasta pistorasiasta käytön aikana.
- Pidä kaikki ilmanottoaukot ja puhallusputki puhtaana pölystä, nukasta, karvoista ja muista materiaaleista, jotka voivat heikentää ilmavirtaa.
- Ota tasapainoinen ja tukeva asento, kun käytät työkalua.
- Älä käynnistä työkalua suljetuissa tiloissa tai tiloissa, joissa on huono ilmanvaihto, tai kun esiintyy tulenarvoja ja/tai räjähtäviä aineita, kuten nesteitä, kaasuja ja jauheita.
- Älä hämmenny ja keskity aina siihen, mitä olet tekemässä. Käytä tervettä järkeä. Älä koskaan käytä työkalua, kun olet väsynyt, sairas tai alkoholin tai muiden päihteiden vaikutuksen alainen.
- Älä käytä tätä työkalua pitkät hiukset auki tai väljien korujen kanssa. Sido pitkät hiukset kiinni ja ota väljät korut pois.
- Älä anna työkalun pormia mitään palavaa tai kytevää materiaalia, kuten tuhkaa, tupakantumppuja tms.
- Älä yritä poimia särkyviä esineitä, kuten lasia, muovia, posliinia tms.
- Älä käytä murskaukseen, ellei keräyspussia ole kiinnitetty.
- Älä käytä työkalua murskain- tai puhallintilassa sorapinnoilla.
- Käytä työkalua vain kirkaassa päivänvalossa tai riittävässä keinovalossa.
- Kun työkalua ei käytetä, säilytä sitä kuivassa paikassa poissa lasten ulottuvilta.
- Irrota työkalu käytön jälkeen verkkovirrasta ja tarkasta se kulumisen ja vaurioiden varalta. Jos olet hiemankin epävarma, ota yhteyttä valtuutettuun huoltokeskukseen.
- Käytä työkalua vain tässä oppaassa annettujen ohjeiden mukaisesti.
- Tarkista säännöllisesti, että ruuvit ovat tiukassa.
- Käytä vain valmistajan suosittelemia varaosia ja tarvikkeita.
- Älä yritä korjata työkalua tai päästä käsiksi sen sisäosiin. Ota yhteyttä vain valtuutettuihin huoltokeskuksiin.
- Laitteen kanssa on suositeltavaa käyttää jäännösvirtalaitetta, jonka laukaisuvirta on enintään 30 mA.

KOKOAMINEN

PURKAMINEN PAKKAUKSESTA

- Poista tuote ja kaikki tarvikkeet varovasti laatikosta.
- Tarkasta tuote huolellisesti ja varmista, että se ei ole rikkoutunut tai vaurioitunut kuljetuksen aikana.

- Älä hävitä pakkausmateriaalia, ennen kuin olet tarkastanut tuotteen huolellisesti ja todennut sen toimivan tyydyttävästi.
- Jos osia on vaurioitunut tai niitä puuttuu, pyydä apua Makita-huoltokeskuksesta.

Työkalu toimitetaan eräät osat irrallaan. Kokoa ne noudattamalla seuraavia ohjeita:

⚠ VAROITUS:

- Vakavien henkilövahinkojen välttämiseksi varmista, että kytkin on OFF-asennossa ja irti verkkovirrasta ja että juoksupyörät ovat pysähtyneet, ennen kuin kiinnität tai irrotat putkia.

KOKOAMINEN PUHALTIMEKSI (kuva 3)

- Liu'uta puhallusputkea eteenpäin, kunnes puhallinkotelon lovetut alueet napsahtavat putken uriin.

KOKOAMINEN MURSKAIMEKSI (lisävaruste) (kuva 2)

- Liu'uta etu- ja takamurskausputkia yhteen, kunnes ne lukittuvat. (Katso kuva 2.)
- Löysää siipiruuvi ja avaa murskausportti. (Katso kuva 2.1.)
- Työnnä murskausputken kiilamainen osa taskuun. (Katso kuva 2.2.) Kiinnitä murskausputki kiristämällä siipiruuvi. (Katso kuva 2.3.)
- Irrota murskausputket noudattamalla yllä olevia ohjeita päinvastaisessa järjestyksessä.
- Aseta pussisovitin puhallusaukkoon. Lukitse pussisovitin lukituspainikkeella. Kun haluat irrottaa pussin, paina vain lukituspainiketta ja irrota pussi. (Katso kuva 4.)

HUOMAUTUS:

- Tukkeutuneen putken tai juoksupyörän puhdistaminen saattaa edellyttää puhallusputken tai murskausputkien irrottamista.

PUSSIN JA OLKAHIHNAAN ASENNUS (kuva 4)

- Seiso käyttöasennossa ja säädä pituus käyttäjän koon mukaan. Pidennä vetämällä kielekettä, lyhennä vetämällä hihnää.

KÄYTTÖ

VIRTAJOHDON LIITTÄMINEN (kuva 5)

- Kiinnitä jatkojohto moottorin koteloon johdonpidikkeellä. Tämä estää sähköjohdon irtoamisen vahingossa.
- Kytke jatkojohdon naaraspuu yksikön pistokkeeseen.

PUHALTIMEN/MURSKAIMEN KÄYNNISTYS/ SAMMUTUS (kuva 6)

- Käynnistä liu'uttamalla virran/nopeuden liukukytintä. '1' tarkoittaa, että työkalu käy pienellä nopeudella, '2' suurella nopeudella.
- Sammuta liu'uttamalla kytkin asentoon '0'.

TÄRKEÄÄ:

- Murskaustilassa (lisävaruste) puhaltimen TÄYTYÖ olla suuren nopeuden asennossa.

PITÄMINEN KIINNI TYÖKALUSTA

Seiso käyttöasennossa ennen yksikön käyttämistä.

Tarkista seuraavat asiat:

- Käytä asianmukaista vaateusta, kuten saappaita, suojalaseja, kuulosuojaimia, käsineitä, pitkiä housuja ja pitkähihaista paitaa.

⚠ VAROITUS:

- Vakavan henkilövahingon välttämiseksi käytä aina EN 166- tai ANSI Z87.1 -mukaisia suojalaseja, kun käytät tätä yksikköä. Käytä kasvosuojusta tai hengityssuojainta pölyisissä paikoissa.

⚠ VAROITUS:

- Vakavan henkilövahingon tai yksikön vahingoittumisen välttämiseksi varmista ennen yksikön käyttämistä, että puhallusputki tai murskausputket ja pussi ovat paikallaan.

KÄYTTÖVIHJEITÄ (kuva 7)

- Varmista ennen yksikön käynnistämistä, että sitä ei ole suunnattu ketään tai irtoroskia kohti.
- Varmista, että yksikkö on hyvässä käyttökunnossa. Varmista, että putket ja suojukset ovat kunnolla paikallaan.
- Pidä yksiköstä kiinni molemmin käsin käytön aikana.
- Pidä tukevasti kiinni sekä etu- että takakahvoista tai kädensijoista.
- Melutasoihin liittyvän kuulovaurion vaaran vähentämiseksi on käytettävä kuulosuojaimia.
- Käytä olkahihnaa, kun käytät yksikköä murskaimeina.
- Varmista, että pussi on asennettu oikein ja suljettu vetoketjulla (murskauskäyttö).
- Käytä puhallinta vain kohtuullisina aikoina - ei varhain aamulla eikä myöhään illalla, jolloin ihmiset saattavat häiriintyä. Noudata paikallisissa määräyksissä ilmoitettuja aikoja. Yleisiä suosituksia ovat 9.00–17.00 maanantaista lauantaihin.
- Melutasojen alentamiseksi rajoita yhtä aikaa käytettävien laitteiden määrää.
- Melutasojen alentamiseksi käytä työkalua pienellä nopeudella, mikäli mahdollista.
- Irrota roskia haravalla ja luudalla ennen puhaltamista.
- Kostuta pölyisissä olosuhteissa pintoja hieman.
- Säästä vettä käyttämällä sähköpuhaltimia letkujen sijasta useissa nurmikko- ja puutarhakohteissa, kuten kourut, verkot, patiot, säleiköt, grillit, verannat ja puutarhat.
- Varo lapsia, lemmikkieläimiä, avoimia ikkunoita ja vastapestejä autoja ja puhalla roskat turvallisesti pois päin.
- Siivoa puhaltimien ja muiden laitteiden käytön jälkeen. Hävitä roskat asianmukaisesti.

HUOMAA:

- Varmista, että murskausportti on suljettu ja lukittu kunnolla.

ILMANVAIHTOAUKOT

- Älä koskaan peitä ilmanvaihtoaukkoja. Pidä ne vapaina tukkeumista ja roskista. Niiden täytyy olla aina puhtaita moottorin asianmukaista jäähdystystä varten.

⚠ VAROITUS:

- Vakavan henkilövahingon välttämiseksi älä käytä löysiä vaatteita tai esimerkiksi huiveja, nauhoja, ketjuja tai solmioita, jotka voisivat joutua ilmanvaihtoaukkoihin. Sido pitkät hiukset kiinni, jotta ne eivät joudu ilmanvaihtoaukkoihin.

KÄYTTÖ PUHALTIMENA

Ota puhaltimesta luja ote. Pyyhkäise puolelta toiselle suutin useita senttimetrejä maan tai lattian yläpuolella. Siirry hitaasti eteenpäin pitäen kertyneen jätkekan edessäsi. Useimmat kuivapuhallustoimenpiteet sopivat paremmin pienille kuin suurille nopeuksille. Puhallus suurella nopeudella on parempi tapa siirtää esimerkiksi suuria roskia tai soraa.

KÄYTTÖ MURSKAIMENA (lisävaruste)

Ota työkalusta luja ote, kallista murskausputkia (5–10 cm) ja kerää kevyet roskat pyyhkäisevällä liikkeellä. Roskat virtaavat pussiin. Kohteet, kuten pienet lehdet ja risut, murskataan, kun ne kulkevat puhallinkotelon läpi. Tyhjennä pussi usein pussin käyttöänsä pidentämiseksi ja tehon parantamiseksi.

PUTKEN/JUOKSUPYÖRÄN POISTAMINEN

TUKOKSEN

⚠ VAROITUS:

Vakavan henkilövahingon välttämiseksi varmista ennen juoksupyörän puhdistamista, että yksikkö on sammutettu ja irrotettu verkkovirrasta.

⚠ VAROITUS:

- Vakavan henkilövahingon välttämiseksi suojaa aina itsesi juoksupyörän siiviltä ja muilta teräviltä esineiltä käyttämällä käsineitä.
- Liu'uta virran/nopeuden liukukytkin OFF-asentoon ja odota, kunnes yksikkö on täysin pysähtynyt.
- Irrota yksikön virtajohto pistorasiasta.
- Irrota puhallusputki tai murskausputket ja pussi.
- Poista varovasti putken tai juoksupyörän tukkinut materiaali. Tarkasta terät ja varmista, ettei vaurioita ole. Varmista pyörittämällä juoksupyörän siipiä käsin, että tukos on poistettu kokonaan.
- Asenna puhallusputki tai murskausputket ja pussi takaisin.
- Kytke yksikön virtajohto pistorasiaan.

KUNNOSSAPITO

⚠ VAROITUS:

- Älä koskaan käytä vettä tuotteen puhdistamiseen, käytä vain kuivaa liinaa. Älä koskaan käytä bensiiniä, benseeniä, tinneriä, alkoholia tai vastaavaa. Seurauksena voi olla värinmuutoksia, muodonmuutoksia tai murtumia.
- Sammuta tuote ja irrota se pistorasiasta ennen puhdistusta tai tarkistusta.
- Tyhjennä keräyspussi aina.
- Säilytä tuote aina kuivassa paikassa ja varmista, että johto ei pääse vahingoittumaan.

KERÄYSPUSSIN PUHDISTUS

- Tyhjennä keräyspussi jokaisen käytön jälkeen, jotta sen kunto säilyy ja jotta se ei estä ilmavirtaa, mikä alentaisi yksikön tehoa.
- Puhdista keräyspussi tarpeen mukaan. Käännä pölypussi suojalasin päässä nurinpäin alkutyhjennyksen jälkeen ja ravistele voimakkaasti pöly ja roskat pois.

HÄVITTÄMINEN



Vanhoja sähkölaitteita ei saa hävittää tavallisen kotitalousjätteen mukana. Kierrätä mahdollisuuksien mukaan. Kysy kierrätysneuvoja paikalliselta viranomaiselta tai jälleenmyyjältä.

KUNNOSSAPITO- JA SÄILYTYSTIETOJA

Varmista aina ennen puhdistamista tai kunnossapitoa, että virtapistoke on irrotettu pistorasiasta. Kun työkalun käyttö on lopetettu, tarkista aina, että tuote on puhdas ja että siinä ei ole likaa ja roskia.

- Älä käytä liuottimia työkalun puhdistukseen.
- Säilytä työkalua kuivassa paikassa poissa lasten ulottuvilta.

VIRTAJOHDON KUNNOSSAPITO

Jos virtajohto täytyy vaihtaa, tehtävä tulee suorittaa valtuutetun huoltokeskuksen toimesta turvallisuusvaarojen välttämiseksi.

Jos virtajohto on vaurioitunut, se tulee vaihtaa Makita-huoltokeskuksen toimesta vaarojen välttämiseksi.

VIANMÄÄRITYS

ONGELMA	MAHDOLLINEN SYY	RATKAISU
Yksikkö ei puhalla tai murskaa.	1. Pussi täynnä	1. Tyhjennä pussi.
	2. Tukkeutunut putki	2. Poista tukos.
	3. Tukkeutunut juoksupyörä	3. Poista tukos.
	4. Likainen pussi	4. Puhdista pussi.
	5. Repeytynyt pussi	5. Vaihda pussi.
	6. Pussia ei suljettu	6. Sulje pussi.
	7. Yksikkö irti verkkovirrasta	7. Kytke pistorasiaan tai jatkojohtoon.
Yksikkö ei käynnisty.	1. Yksikköä ei ole kytketty verkkovirtaan.	1. Tarkista, että johto on kytketty pistorasiaan.
	2. Virran/nopeuden liukukytin on OFF-asennossa.	2. Liu'uta kytkin suuren tai pienen nopeuden asentoon.
	3. Murskausputkia ja pussia ei ole asennettu oikein.	3. Tarkista murskausputket ja pussi ja varmista, että ne sallivat kytkimen kytkeytyä, kun ne on asennettu oikein.
	4. Sisäänottoportti/suojus ei ole kiinni.	4. Varmista, että portti/suojus on täysin kiinni ja lukittu.
	5. Sulake on voinut palaa/lauetta.	5. Tarkista sulaketaulu ja vaihda/nollaa tarpeen mukaan.

EY-VAATIMUSTENMUKAISUUSVAKUUTUS

Koskee vain Euroopan maita

EY-vaatimustenmukaisuusvakuutus sisältyy tämän käyttöoppaan liitteeseen A.

APRAKSTS (1. un 3. att.)

1 Barošanas/ātruma bīdslēdzis	6 Bloķēšanas poga	11 Spārnskrūve
2 Palīgrokturis	7 Pūtēja caurule	12 Ierobotā daļa
3 Barošanas vads	8 Mulčēšanas caurule	13 Gaisa izplūde
4 Vada turētājs	9 Pleca sikсна	14 Sprauga
5 Mulčēšanas aizvars	10 Maiss	

TEHNISKIE DATI

Modelis		UB0801
Spriegums		220–240 V
Frekvence		50–60 Hz
Ieejas jauda		1 650 W
Izolācija		II klase
Gaisa plūsmas ātrums (pūtējs)	liels	83 m/s
	mazs	42 m/s
Gaisa apjoms (vakuums)	liels	11 m ³ /min
Svars	ar pūtēja cauruli	3,2 kg
	ar mulčēšanas cauruli	3,8 kg
Mulčēšanas attiecība		8:1
Skaņas spiediena līmenis		L _{PA} : 90,4 dB (A)
		K _{PA} : 3 dB (A)
Skaņas jaudas līmenis		L _{WA} : 104,2 dB (A) (2000/14/EC)
Vibrāciju līmenis		a _h ≤ 2,5 m/s ² ; K=1,5 m/s ²

- Dēļ mūsu nepārtrauktās pētniecības un izstrādes programmas, šeit dotās specifikācijas var mainīties bez brīdinājuma.
- Atkarība no valsts specifikācijas var atšķirties.
- Svars atbilstoši EPTA-Procedure 01/2014

SIMBOLI

Uz instrumenta var būt attēloti vairāki no šiem simboliem. Izlasiet un iegaumējiet to nozīmi. Instrumenta ekspluatācija ir droša un efektīva vienīgi tad, ja pareizi izprotat šos simbolus.



- Šie brīdinājuma simboli ir attēloti uz instrumenta, lai atgādinātu par drošības pasākumiem, kas jāievēro, strādājot ar instrumentu.



- Nestrādājiet ar instrumentu lietaiņā laikā un mitros apstākļos.



- Instrumentu drīkst lietot tikai tie, kuri izlasījuši un izpratuši visus drošības un ekspluatācijas norādījumus, kuri iekļauti šajā lietošanas rokasgrāmatā. Vienmēr rūpējieties par to personu drošību, kas atrodas darba zonā.



- Strādājot ar instrumentu, valkājiet aizsargbrilles un ausu aizsargus.



- Izlasiet šajā rokasgrāmatā minētos drošības un ekspluatācijas norādījumus un glabājiet tos drošā vietā turpmākām uziņām.



- Bīstamajā zonā nedrīkst atrasties nepiederošas personas!



- Ieplūdes atveres bīstamība. Netuviniet rokas un kājas atverēm, ja instruments darbojas.



- Rotējoši ventilatori. Netuviniet rokas un kājas atverēm, ja instruments darbojas.



- Pirms tīrīšanas un apkopes veikšanas vai bojāta vada gadījumā atvienojiet kontaktdakšu no barošanas avota.



- Nolietotus elektroinstrumentus nedrīkst izmest kopā ar sadzīves atkritumiem. Nododiet tos otrreizējās pārstrādes iekārtās. Sīkāku informāciju par otrreizējo pārstrādi jautājiet vietējām iestādēm vai pārdevējam.



- Dubulta izolācija

DROŠĪBAS BRĪDINĀJUMI

1. Svarīgi drošības norādījumi

- Pirms instrumenta lietošanas rūpīgi izlasiet visus drošības un ekspluatācijas norādījumus. Īpaši vērīgi iepazīstieties ar visām lietošanas rokasgrāmatas sadaļām, kurās iekļauti brīdinājuma simboli un piezīmes ievērošanai. Ja netiek ievēroti brīdinājumi un norādījumi, var gūt elektriskās strāvas triecienu, izraisīt ugunsgrēku un/vai gūt smagus ievainojumus.
- Šis instruments ir paredzēts lapu pūšanai un mulčēšanai. Nelietojiet instrumentu citiem nolūkiem, kam tas nav paredzēts, piemēram, balonu piepūšanai.
- Instruments jāpievieno tikai tādām barošanas avotam, kura spriegums atbilst datu plāksnītē norādītajam spriegumam, un to var ekspluatēt tikai ar vienfāzes maiņstrāvas padevi. Instrumentam ir dubulta izolācija, tādēļ to var pievienot arī kontaktligzdām bez iezemējuma vada.
- Saglabājiet visus brīdinājumus un norādījumus turpmākām uzziņām.

2. Apmācība

- Rūpīgi izlasiet visus norādījumus. Iepazīstieties ar kontrolierīcēm un pareizu instrumenta lietošanu.
- Šo pūtēju nav atļauts lietot bērniem, personām, kam ir ierobežotas fiziskās, sensorās vai psihiskās spējas un trūkst pieredzes un zināšanu, kā arī personām, kas nepazīna šos norādījumus. Vietējos noteikumos var būt noteikti instrumenta operatora vecuma ierobežojums.
- Nekādā gadījumā nestrādājiet ar instrumentu, ja tuvumā atrodas citas personas, īpaši bērni, vai arī dzīvnieki.
- Ņemiet vērā, ka operators ir atbildīgs par citām personām vai to īpašumam nodarītajiem kaitējumiem vai izraisītajiem negadījumiem.

3. Sagatavošana

- Strādājot ar instrumentu, jāvalkā izturīgi apavi un garās bikses.
- Valkājiet piemērotu apģērbu. Nevalkājiet pārāk brīvu apģērbu vai rotaslietas. Tie var iekerties kustīgajās detaļās. Strādājot ārpus telpām, ieteicams valkāt izturīgus cimdus un apavus.
- Valkājiet piemērotu galvassegu, lai apsegtu garus matus. Darba laikā valkājiet aizsargbrilles.

- Lai izvairītos no putekļu kairinājuma, ieteicams valkāt sejas masku.
- Pirms ekspluatācijas pārbaudiet, vai barošanas un pagarinājuma vads nav bojāts vai nolietojies. Instrumentu nedrīkst lietot, ja vads ir bojāts vai nolietojies.
- Nestrādājiet ar instrumentu, ja ir bojāti aizsargi vai aizsegi un ja nav uzstādītas drošības ierīces, piemēram, savākšanas maiss.
- Izmantojiet tikai tādus pagarinājuma vadus, kas piemēroti lietošanai ārpus telpām un atbilst instrumenta ieejas jaudai.

4. Ekspluatācija

- Vienmēr novirziet vadu uz aizmuguri prom no instrumenta.
- Ja lietošanas laikā vads tiek bojāts, nekavējoties atvienojiet to no barošanas avota. NEPIESKARIETIES VADAM PIRMS TAS NAV ATVIENOTS NO BAROŠANAS AVOTA. Instrumentu nedrīkst lietot, ja vads ir bojāts vai nolietojies.
- Nepārnēsājiet instrumentu, turot aiz vada.
- Izvairieties no bīstamiem apstākļiem. Nelietojiet instrumentu mitrās vai slapjās vietās.
- Atvienojiet instrumentu no barošanas avota:
 - ja atstājat instrumentu bez uzraudzības;
 - pirms tiek novērsts aizsprostojums;
 - pirms instrumentam tiek veikta pārbaude, tīrīšana vai cita veida darbi.
- Nekavējoties izslēdziet un atvienojiet instrumentu no barošanas avota, tad pārbaudiet, vai instruments nav nosprostots vai bojāts:
 - ja instrumentam notikusi sadursme ar svešķermeni;
 - ja instruments sāk savādi vibrēt.
- Strādājiet ar instrumentu vienīgi dienas gaismā vai labā mākslīgajā apgaismojumā.
- Nesniedzieties pārāk tālu un vienmēr saglabājiet līdzsvaru.
- Vienmēr saglabājiet stabili stāju nogāzēs.
- Vienmēr ejiet un nekādā gadījumā neskrīniet.
- Rūpējieties, lai visas dzesēšanas gaisa ieejas būtu vienmēr tīras.
- Nekad nepūti netīrumus uz tuvumā esošo personu pusi.
- Instruments jāpievieno noplūdstrāvas aizsargierīcei ar strāvas atslēgšanas funkciju, ja strāva pārsniedz 30 mA.

5. Apkope un uzglabāšana

- Pirms instrumenta apkopes, pārbaudes, glabāšanas vai piederumu maiņas izslēdziet instrumentu, atvienojiet kontaktdakšu no barošanas avota un nogaidiet, līdz visas kustīgās detaļas ir pilnībā apstājušās. Pirms instrumenta pārbaudes, regulēšanas u.tml. nogaidiet, līdz tas atdziest. Veiciet rūpīgu pūtēja apkopi un tīrīšanu.
- Visiem uzgriežņiem, bulkskrūvēm un skrūvēm jābūt cieši pieskrūvētiem, lai instruments būtu drošā darba stāvoklī.
- Regulāri pārbaudiet, vai instruments nav nodilis vai nolietojies.
- Nomainiet bojātās vai nolietotās detaļas.
- Lietojiet tikai oriģinālās rezerves daļas un piederumus.

- Novietojiet glabāšanā instrumentu, kas netiek lietots. Kad instruments netiek lietots, tas jāglabā sausā telpā un pietiekami augstā vai noslēgtā vietā, kas nav pieejama bērniem.

6. Papildu drošības norādījumi pūtējam/mulčētājam

- Eksploatējot instrumentu, jāvalkā piemērots aizsargapģērbs, lai negūtu galvas, sejas, acu, plaukstu vai pēdu ievainojumus, kā arī nesabojātu dzirdi. Valkājiet aizsargbrilles vai sejas aizsargu, augstos zābakus vai izturīgus apavus, garās bikses, darba cimdus, aizsargķiveri un auss aizbāzņus.
- Instrumentu nedrīkst iedarbināt, ja tas ir apvērsts otrādi vai neatrodas drošā darba stāvoklī.
- Izslēdziet dzinēju un atvienojiet instrumentu no barošanas avota, ja to neekspluatē, atstāj bez uzraudzības, tīra vai pārvieto no vienas vietas uz citu un ja pagarinājuma vads ir savijies vai bojāts.
- Nestrādājiet ar instrumentu, ja tuvumā atrodas citas personas, īpaši bērni, vai arī dzīvnieki. Ja kāds no tiem pienāk pārāk tuvu, izslēdziet instrumentu. Eksploatācijas laikā saglabājiet vismaz 5 m lielu attālumu no citām personām.
- Nevērsiet pūtēja cauruli pret tuvumā esošām personām vai dzīvniekiem. Nekādā gadījumā nepūtiet netīrumus tuvumā esošu personu vai dzīvnieku virzienā. Ņemiet vērā, ka operators ir atbildīgs par citām personām vai to īpašumam nodarītajiem kaitējumiem vai izraisītajiem negadījumiem.
- Nepieskarieties kontaktdakšai un instrumentam ar slāpjam rokām, kā arī nestrādājiet ar to lietainā laikā.
- Lietojiet tādu pagarinājuma vadu, kas paredzēts lietošanai ārpus telpām un ir attiecīgi marķēts. Netuviniet pagarinājuma vadu karstumam, elļai un asām šķautnēm.
- Pagarinājuma vadam jābūt izvietotam tā, lai ekspluatācijas laikā tas neatvienotos no instrumenta kontaktdakšas.
- Regulāri iztīriet no pūtēja caurules matus, auduma šķiedras, putekļus un visu pārējo, kas var kavēt gaisa plūsmu.
- Strādājot ar instrumentu, saglabājiet līdzsvaru un stabilu stāju.
- Instrumentu nedrīkst darbināt noslēgtā vai slikti vēdinātā telpā un uzliesmojošu vai sprādzienbīstamu vielu, piemēram, šķidrums, gāzu un pulveru, klātbūtnē.
- Nenovērsiet uzmanību un vienmēr koncentrējieties uz darāmo. Rīkojieties saprātīgi. Nestrādājiet ar instrumentu, ja esat noguris vai atrodaties narkotiku, zāļu vai alkohola ietekmē.
- Eksploatējot instrumentu, jums nedrīkst būt gari, vaļēji mati vai brīvi nokarenas rotaslietas. Sasieniet matus pakausī un noņemiet brīvi nokarenās rotaslietas.
- Instrumentu nedrīkst izmantot degošu materiālu, piemēram, pelnu un cigarešu izdedžu, savākšanai.
- Tāpat tas nav paredzēts plīstošu priekšmetu, piemēram, stikla, plastmasas, porcelāna, savākšanai.
- Lai izmantotu mulčēšanas režīmu, jāuzstāda savākšanas maisis.
- Nelietojiet instrumentu uz grantētas virsmas ne mulčēšanas, ne pūšanas režīmā.
- Strādājiet ar instrumentu vienīgi dienas gaismā vai labā mākslīgajā apgaismojumā.
- Kad instruments netiek lietots, tas jāuzglabā sausā un bērniem nepieejamā vietā.

- Pēc darba atvienojiet instrumentu no barošanas avota un pārbaudiet iespējamās nodiluma un bojājuma pazīmes. Ja rodas kaut mazākās aizdomas, sazinieties ar pilnvarotu apkopes centru.
- Instruments jālieto vienīgi saskaņā ar norādījumiem, kas minēti šajā rokasgrāmatā.
- Regulāri pārbaudiet, vai skrūves ir cieši pievilktas.
- Izmantojiet tikai ražotāja ieteiktās rezerves daļas un piederumus.
- Necentieties labot instrumentu vai piekļūt tā iekšējām detaļām. Sazinieties vienīgi ar pilnvarotu apkopes centru.
- Ieteicams instrumentu pievienot noplūdstrāvas aizsargierīcei ar strāvas atslēgšanas funkciju, ja strāva pārsniedz 30 mA.

SALIKŠANA

IZŅEMŠANA NO IEPAKOJUMA

- Uzmanīgi izņemiet no kārbas instrumentu un visus piederumus.
- Rūpīgi pārbaudiet, vai transportēšanas laikā instruments nav salūzis vai bojāts.
- Saglabājiet iepakojumu tīkmer, kamēr instruments ir rūpīgi pārbaudīts un bez kļūmēm izmēģināts darbībā.
- Ja kāda detaļa ir bojāta vai iztrūkst, sazinieties ar tuvāko Makita apkopes centru, kas jums palīdzēs.

Daži instrumenta komponenti sākotnēji nav samontēti. Lai tos samontētu, rīkojieties šādi.

▲ BRĪDINĀJUMS:

- Lai negūtu smagus ievainojumus, pirms cauruļu piestiprināšanas vai noņemšanas slēdzim jābūt izslēgtā (OFF) pozīcijā, instrumentam jābūt atvienotam no barošanas avota un lāpstīņritenis pārstājis darboties.

PŪTĒJA CAURULES UZSTĀDĪŠANA (3. att.)

- Stumiet pūtēja cauruli uz priekšu, līdz pūtēja korpusa ierobotās daļas ar klikšķi nofiksējas caurules spraugās.

MULČĒŠANAS CAURULES UZSTĀDĪŠANA (papildpiederums) (2. att.)

- Sastumiet kopā priekšējo mulčēšanas cauruli un aizmugurējo mulčēšanas cauruli, un nofiksējiet. (Sk. 2. att.)
- Atskrūvējiet spārnskrūvi un atveriet mulčēšanas aizvaru. (Sk. 2.1. att.)
- Ievietojiet mulčēšanas caurules ķīļveida tapu iedobumā. (Sk. 2.2. att.) Nofiksējiet mulčēšanas cauruli, pievelkot spārnskrūvi. (Sk. 2.3. att.)
- Lai noņemtu mulčēšanas caurules, veiciet iepriekš minēto kārtību apgrieztā secībā.
- Ievietojiet pūtēja izejas atverē maisa adapteru. Ar bloķēšanas pogu nostipriniet maisa adapteru. Lai noņemtu maisu, vienkārši nospiediet bloķēšanas pogu un noņemiet maisu. (Sk. 4. att.)

PIEZĪME:

- Ja vajadzīgs, noņemiet pūtēja cauruli vai mulčētāja caurules, lai lāpstīņriteni vai cauruli atbrīvotu no nosprostoju.

AR PLECA SIKSNU APRĪKOTĀ MAISA PIESTIPRINĀŠANA (4. att.)

- Stāvēt operatora pozīcijā, noregulējiet pleca siksnes garumu atbilstīgi auguma garumam. Lai pagarinātu, pavelciet mēlīti; lai saīsinātu, pavelciet siksnu.

EKSPLUATĀCIJA

BAROŠANAS VADA PIEVIENOŠANA (5. att.)

- Nostipriniet pagarinājuma vadu pie dzinēja korpusa, ievietojot to vada turētājā. Tādējādi barošanas vadu nevar nejauši izraut no pagarinājuma vada.
- Iespraudiet pagarinājuma vada spraudkontakta instrumenta ligzdā.

PŪTĒJA/MULČĒTĀJA IEDARBINĀŠANA UN APTURĒŠANA (6. att.)

- Lai ieslēgtu instrumentu, pastumiet barošanas/ātruma bīdslēdzi. Cipars '1' apzīmē darbību mazā ātrumā, savukārt '2' - darbību lielā ātrumā.
- Lai izslēgtu instrumentu, pastumiet slēdzi pozīcijā '0'.

SVARĪGI:

- Mulčēšanas režīmā (papildaprīkojums) slēdzim JĀBŪT IESTATĪTAM liela ātruma pozīcijā.

INSTRUMENTA TURĒŠANA

Pirms instrumenta ieslēgšanas nostāieties darba pozīcijā.

Ievērbai!

- Valkājiet piemērotu apģērbu, piemēram, zābakus, aizsargbrilles, ausu aizsargus/aizbāžņus, cimodus, garās bikses un kreklus ar garām piedurknēm.

⚠ BRĪDINĀJUMS:

- Lai negūtu smagus ievainojumus, darba laikā jāvalkā aizsargbrilles vai acu aizsargi, kas atbilst EN 166 vai ANSI Z87.1. Putekļainās vietās valkājiet sejas vai putekļu masku.

⚠ BRĪDINĀJUMS:

- Lai negūtu ievainojumus un nesabojātu instrumentu, pirms darba sākšanas pārbaudiet, vai ir uzstādīts maiss un pūtēja caurule vai mulčēšanas caurules.

IETEIKUMI PAR INSTRUMENTA LIETOŠANU (7. att.)

- Pirms instrumenta iedarbināšanas tas nedrīkst būt vērstš pret citām personām vai ierīdēm netīrumiem.
- Pārbaudiet, vai instruments ir labā darba stāvoklī. Pārbaudiet, vai caurules un aizsargi ir uzstādīti un cieši nostiprināti.
- Darba laikā instruments ir jātur ar abām rokām.
- Cieši satveriet gan priekšējo, gan aizmugurējo rokturi.
- Obligāti jāvalkā ausu aizsargi, lai neriskētu trokšņa dēļ zaudēt dzirdi.
- Lietojot instrumentu kā mulčētāju, jālieto pleca siksna.
- Pārliedcinieties, vai maiss ir pareizi piestiprināts un aizvērts ciet (mulčēšanas režīmā).
- Strādājiet ar pūtēju tikai saprātīgā dienas laikā - nestrādājiet ar to agri no rīta, vēlu vakarā vai naktī, citādi varat traucēt cilvēku mieru. Ievērojiet dienas laiku, kāds norādīts vietējos noteikumos. Parasti ieteicams laiks ir no pirmdienas līdz piektdienai, no plkst. 9.00 līdz plkst. 17.00.
- Lai mazinātu troksni, ierobežojiet izmantotā aprīkojuma daudzumu vienā reizē.

- Lai mazinātu troksni, pēc iespējas lietojiet maza ātruma iestatījumu.
- Pirms pūšanas ar grābekļiem un slotām uzirdiniet netīrumus.
- Putekļainos apstākļos nedaudz samitriniet virsmas.
- Taupiet patērēto ūdeni, šļūteni vietā dažādos veidos izmantojot elektrisko pūtēju zālājiem un dārzam, tostarp noteikām, sietiem, iekšējiem pagalmiem, reģžžogiem, lieveņiem un dārziņiem.
- Drošības nolūkos rauģieties, lai darba zonas tuvumā nebūtu bērni, dzīvnieki, atvērti logi vai tikko mazgāti automobiļi.
- Pēc pūtēja un cita aprīkojuma lietošanas uzkopiet teritoriju. Piemērotā veidā atbrīvojieties no savāktajiem netīrumiem.

PIEZĪME:

- Pārbaudiet, vai mulčēšanas aizvars ir pilnībā aizvērts un noslēgts.

GAISA ATVERES

- Gaisa atveres nedrīkst būt nosegtas. Regulāri atbrīvojiet tās no nosprostojuma un netīrumiem. Atverēm vienmēr jābūt tīrām, lai dzesētu dzinēju.

⚠ BRĪDINĀJUMS:

- Lai negūtu smagus ievainojumus, nevalkājiet brīvu apģērbu vai tādus aksesuārus kā šalles, auklas, ķēdes, kaklasaites u.c., kas var ieķerties gaisa atverēs. Gari mati jāsasien pakausī, lai tie neieķertos gaisa atverēs.

PŪTĒJA REŽĪMS

Cieši turiet pūtēju. Turiet pūtēja cauruli vairākas collas virs zemes un to viegli vērējiet no viena sāna uz otru. Lēnām virzieties uz priekšu tā, lai sapūstās lapas un netīrumi atrastos jums priekšā. Sausu netīrumu pūšanai lielākoties piemērots maza ātruma iestatījums, nevis liela ātruma. Pūšana lielā ātrumā ir vairāk piemērota smagu priekšmetu, piemēram, apjomīgu netīrumu vai grants, pūšanai.

MULČĒŠANAS REŽĪMS (papildpiederums)

Cieši turiet instrumentu, sagāziet mulčēšanas caurules (5–10 cm) un tās viegli vērējiet no viena sāna uz otru, lai savāktu nelielus netīrumus. Netīrumi nonāk maisā. Mazas lapas un zariņi tiek virzīti caur lāpstīņriteņa korpusu, kur tos sasmalcina jeb mulčē. Lai uzlabotu darba efektivitāti un paildzinātu maisa kalpošanas laiku, bieži iztukšojiet maisu.

CAURULES VAI LĀPSTĪŅRITENA ATBRĪVOŠANA NO NOSPROSTOJUMA

⚠ BRĪDINĀJUMS:

- Lai negūtu smagus ievainojumus, instruments vispirms ir jāizslēdz (OFF pozīcija) un jāatvieno no barošanas avota, un tikai tad lāpstīņriteni var atbrīvot no aizsprostojuma.

⚠ BRĪDINĀJUMS:

- Lai negūtu smagus ievainojumus, jāvalkā cimdi, lai nesavinātu rokas ar lāpstīņriteņa asmeņiem un citiem asiem priekšmetiem.
- Pastumiet barošanas/ātruma bīdslēdzi izslēgtā pozīcijā un nogaidiet, līdz instruments ir pilnībā apstājies.
- Atvienojiet instrumentu no barošanas avota.
- Nonemiet maisu un pūtēja cauruli vai mulčētāja caurules.

- Rūpīgi iztīriet cauruli vai lāpstīgriteni, lai atbrīvotu no nosprostošanas. Pārbaudiet, vai asmeņi nav bojāti. Ar roku grieziet lāpstīgriteņa asmeņus, lai pārbaudītu, vai tos nekas vairs nenosprosto.
- Piestipriniet atpakaļ maisu un pūtēja cauruli vai mulčētāja caurules.
- No jauna pievienojiet instrumentu barošanas avotam.

NODOŠANA ATKRITUMOS



Nolietotus elektroinstrumentus nedrīkst izmest kopā ar sadzīves atkritumiem. Nododiet tos atsevišķās pārstrādes iekārtās. Sīkāku informāciju par atsevišķo pārstrādi jautāriet vietējām iestādēm vai pārdevējam.

APKOPE

⚠ BRĪDINĀJUMS:

- Instrumentu drīkst tīrīt tikai ar sausu lupatiņu; tā tīrīšanai nelietojiet ūdeni. Nedrīkst tīrīt ar benzīnu, šķīdinātāju, spirtu vai tamlīdzīgiem līdzekļiem. To dēļ instruments var zaudēt krāsu, deformēties vai saplaisāt.
- Pirms tīrīšanas vai pārbaudes veikšanas izslēdziet instrumentu un atvienojiet no barošanas avota.
- Vienmēr iztukšojiet savākšanas maisu.
- Instruments jāuzglabā sausa vietā, un vads jānovieto tā, lai netiktu sabojāts.

SAVĀKŠANAS MAISA IZTUKŠOŠANA

- Ikreiz pēc lietošanas iztukšojiet maisu, lai tas ilgāk kalpotu un lai gaisa plūsma nebūtu nosprostota, citādi mazinās instrumenta darba efektivitāte.
- Pēc vajadzības iztīriet maisu. Kad tas ir iztukšots, uzlieciet aizsargbrilles, izgrieziet maisu otrādi un enerģiski kratiet, kamēr ir iztīrīti visi netīrumi un putekļi.

INFORMĀCIJA PAR APKOPI UN UZGLABĀŠANU

Pirms tīrīšanas vai apkopes veikšanas barošanas vadam jābūt atvienotam no barošanas avota. Pabeidzot darbu ar instrumentu, pārbaudiet, vai tas nav netīrs un uz tā nav putekļainu nosēdumu.

- Instrumenta tīrīšanai nelietojiet šķīdinātājus.
- Uzglabājiet instrumentu sausā, bērniem nepieejamā vietā.

BAROŠANAS VADA APKOPE

Ja barošanas vads ir jānomaina pret jaunu, to drīkst darīt tikai pilnvarots apkopes centrs, lai novērstu bīstamību.

Ja barošanas vads ir bojāts, to drīkst nomainīt tikai Makita apkopes centrs, lai novērstu bīstamību.

PROBLĒMU NOVĒRŠANA

PROBLĒMA	IESPĒJAMĀS CĒLONIS	RISINĀJUMS
Instrumenti nepūš vai nemulčē.	1. Maiss ir pilns.	1. Iztukšojiet maisu.
	2. Caurule ir nosprostota.	2. Novērsiet nosprostošanu.
	3. Lāpstīgritenis ir nosprostots.	3. Novērsiet nosprostošanu.
	4. Maiss ir netīrs.	4. Iztīriet maisu.
	5. Maiss ir saplīsis.	5. Nomainiet maisu pret jaunu.
	6. Maiss nav aizvērts.	6. Aizvelciet maisa rāvējslēdzēju.
	7. Instruments nav pievienots barošanas avotam.	7. Pievienojiet to kontaktligzdai vai pagarinājuma vadam.
Instrumentu nevar iedarbināt.	1. Instruments nav pievienots barošanas avotam.	1. Pārbaudiet, vai vads ir pievienots barošanas avotam.
	2. Barošanas/ātruma bīdslēdzis atrodas izslēgtā pozīcijā.	2. Pastumiet slēdzi liela vai maza ātruma režīmā.
	3. Mulčēšanas caurules un maiss nav pareizi uzstādīti.	3. Pārbaudiet mulčēšanas caurules un maisu, vai tie ir pareizi uzstādīti, lai varētu ieslēgt slēdzi.
	4. Mulčēšanas aizvars nav aizvērts.	4. Pārbaudiet, vai mulčēšanas aizvars ir pilnībā aizvērts un noslēgts.
	5. Iespējams, ka nostrādājis sadales bloka jaudas slēdzis.	5. Pārbaudiet jaudas slēdzi un pēc vajadzības to atiestatiet.

EK ATBILSTĪBAS DEKLARĀCIJA

Tikai Eiropas valstīm

EK atbilstības deklarācija ir iekļauta šīs lietošanas rokasgrāmatas A. pielikumā.

APRAŠAS (1 ir 3 pav.)

1 Maitinimo/greičio slankusis jungiklis	5 Siurbimo sklendė	10 Maišas
2 Pagalbinė rankena	6 Fiksavimo mygtukas	11 Sraigtas su rankenėle
3 Elektros maitinimo laidas	7 Pūstuvo vamzdis	12 Rantytą dalis
4 Laido laikiklis	8 Siurbimo vamzdis	13 Oro išleidimo anga
	9 Dirželis nešioti per petį	14 Prapjova







SPECIFIKACIJA

Modelis		UB0801
Įtampa		220–240 V
Dažnis		50–60 Hz
Įėjimo galia		1 650 W
Izoliacija		II klasė
Oro greitis (Pūstuvai)	didelis	83 m/sek.
	mažas	42 m/sek.
Oro tūris (Vakuumas)	didelis	11 m ³ /min.
Masė	su pūstuvo vamzdžiu	3,2 kg
	su siurbimo vamzdžiu	3,8 kg
Siurbimo santykis		8:1
Garso slėgio lygis		L _{PA} : 90,4 dB (A)
		K _{PA} : 3 dB (A)
Garso galios lygis		L _{WA} : 104,2 dB (A) (2000/14/EC)
Vibracijos lygis		a _n ≤ 2,5 m/s ² ; K=1,5 m/s ²

- Atliekame nepertraukiamus tyrimus ir nuolatos tobuliname savo gaminius, todėl čia pateikiamos specifikacijos gali būti keičiamos be įspėjimo.
- Įvairiose šalyse specifikacijos gali skirtis.
- Svoris pagal Europos elektrinių įrankių asociacijos nustatytą metodiką „EPTA-Procedure 01/2014”

SIMBOLIAI

Ant jūsų įrankio gali būti naudojami kai kurie iš šių simbolių. Prašome su jais susipažinti ir išsiaiškinti jų reikšmę. Teisingai suprasdami šių simbolių reikšmes, įrankiu galėsite dirbti saugiai ir našiai.

	<ul style="list-style-type: none"> • Įrankis yra paženklintas šiais įspėjamaisiais simboliais, kurių paskirtis - priminti jums apie atsargumo priemones, kurių turėtumėte imtis naudodami įrankį. 		<ul style="list-style-type: none"> • Nenaudokite įrankio lyjant. Nenaudokite jo drėgnose vietose.
	<ul style="list-style-type: none"> • Įrankiu leidžiama naudotis tik asmenims, perskaičiusiems ir su-pratusiems visus nurodymus dėl saugos ir naudojimo, išdėstytus operatoriaus instrukcijų vadove. Visada turėkite omenyje visų darbo zonoje esančių asmenų saugą. 		<ul style="list-style-type: none"> • Naudodami šį įrankį, visada užsidėkite apsauginius akinius ir ausų apsaugas.
	<ul style="list-style-type: none"> • Neleiskite kitų žmonių į pavojaus zoną! 		<ul style="list-style-type: none"> • Perskaitykite šioje knygelėje pateiktus nurodymus dėl saugos ir naudojimo bei laikykite ją saugioje vietoje, kad galėtumėte pasinaudoti ja ateityje.
			<ul style="list-style-type: none"> • Pavojinga tiekimo anga. Mašinos veikiant, rankas ir kojas patraukite nuo angų.



• Besisukantys ventiliatoriai. Mašiniai veikiant, rankas ir kojas patraukite nuo angų.



• Prieš valydami, vykdydami techninę priežiūrą arba jei pažeistas kabelis, ištraukite kištuką iš elektros maitinimo tinklo.



• Elektrinių gaminių atliekų negalima išmesti kartu su buitinėmis atliekomis. Jei jūs vietovėje yra atliekų perdirbimo įmonė, prašome atiduoti šias atliekas perdirbti. Perdirbimo klausimais kreipkitės į vietos valdžios įstaigą arba pardavėją.



• Dviguba izoliacija

SAUGOS ĮSPĖJIMAI

1. Svarbus saugos nurodymas

- Prieš naudodami šį gaminį, įdėmiai perskaitykite visus nurodymus dėl saugos ir naudojimo. Atkreipkite ypatingą dėmesį į visas šio operatoriaus instrukcijų vadovo dalis, kuriose pateikti įspėjamieji simboliai ir įspėjimai. Nepaisydami šių įspėjimų ir nesilaikydami nurodymų, galite patirti elektros smūgį, nudegti ir (arba) patirti sunkią traumą.
- Šis įrankis yra skirtas pūtimui ir siurbimui. Niekada nenaudokite įrankio ne pagal paskirtį, pvz., balionams pripūsti.
- Įrankį reikia jungti tik į elektros maitinimo šaltinį, kurio įtampa atitinka įtampą, nurodytą įrankio duomenų plokštelėje; galima naudoti tik vienos fazės kintamosios srovės šaltinį. Įrankis yra su dviguba izoliacija, todėl jį galima jungti į elektros lizdus be žeminimo laido.
- Visus įspėjimus ir instrukciją išsaugokite, kad galėtumėte jais pasinaudoti ateityje.

2. Mokymas

- Įdėmiai perskaitykite instrukciją. Susipažinkite su valdymo prietaisais ir išmokite tinkamai naudoti įrankį.
- Niekada neleiskite pūstuvu naudotis vaikams, asmenims su ribotais fiziniais, jutimaisiais arba psichiniais gebėjimais, patirties ar žinių stokojantiems arba su šiomis instrukcijomis nesupažinusiems asmenims. Vietiniais reglamentais gali būti ribojamas operatoriaus amžius.
- Niekada nedirbkite įrankiu, kai šalia yra žmonių, ypač vaikų, arba naminių gyvūnų.
- Operatorius arba naudotojas atsako už nelaimingus atsitikimus arba pavojus, kylančius kitiems žmonėms arba jų turtui.

3. Pasirengimas

- Dirbdami įrankiu, visada avėkite tvirtą avalynę ir mūvėkite ilgas kelnes.
- Apsirengkite tinkamai - nevilkėkite laisvų drabužių ir nenešiotkite laisvai kabančių papuošalų. Juos gali įtraukti judamosios dalys. Dirbant lauke rekomenduojama mūvėti atsparias pirštines ir avėti tvirtą avalynę.
- Užsidėkite apsauginį galvos apdangalą, kad nesiplaikstytų ilgi plaukai. Dirbdami užsidėkite apsauginius akinius.

- Siekiant išvengti dulkių sukeliama dirginimo, rekomenduojama užsidėti veidą dengiančią kaukę.
- Prieš naudodami įrankį, patikrinkite, ar nepažeisti ir nepasenę elektros maitinimo ir ilginamasis laidas. Nenaudokite įrankio, jei laidas pažeistas arba susidėvėjęs.
- Niekada nenaudokite įrankio, jei apgadinti jo apsaugai arba skydai, taip pat įrankio be saugos prietaisų, pvz., be pritvirtinto surinkimo maišo.
- Naudokite tik orų sąlygoms atsparų ilginamąjį laidą, kurio parametrai yra pritaikyti jūsų įrenginiui.

4. Naudojimas

- Kabelį visada nukreipkite į galinę įrankio pusę.
- Jei naudojant pažeidžiamas laidas, jį nedelsdami atjunkite nuo maitinimo šaltinio. NELIESKITE LAIDO, KOL JO NEATJUNGĖTE NUO MAITINIMO ŠALTINIO. Nenaudokite įrankio, jei laidas pažeistas arba susidėvėjęs.
- Neneškite įrankio paėmę už kabelio.
- Venkite pavojingos aplinkos - nenaudokite įrankio drėgnose arba šlapiose vietose.
- Atjunkite įrankį nuo elektros maitinimo tinklo:
 - jei ketinate palikti įrankį be priežiūros;
 - prieš valydami kamštį;
 - prieš vykdydami įrankio tikrinimo, valymo arba kitus darbus.
- Nedelsdami išjunkite įrankį ir atjunkite įrankį nuo elektros maitinimo tinklo, tada patikrinkite, ar nėra įrenginio kliūčių ar pažeidimų:
 - atsitrenkę į kokį nors daiktą;
 - jei įrankis pradėjo neįprastai vibruoti.
- Įrankį naudokite tik dienos šviesoje arba esant pakankamam dirbtiniam apšvietimui.
- Neužsimokite per plačiai ir visada išlaikykite pusiausvyrą.
- Dirbdami ant šlaitų, visada tvirtai remkitės kojomis į žemę.
- Eikite, niekada nebėkite.
- Iš visų aušinimo oro angų šalinkite šiukšles.
- Niekada nepūskite šiukšlių link šalia esančių žmonių.
- Įrankis turi būti prijungtas prie elektros maitinimo per liekamosios srovės apsauginį prietaisą, kurio suveikimo srovė neviršija 30 mA.

5. Techninė priežiūra ir laikymas

- Prieš pradėdami vykdyti įrankio priežiūros, tikrinimo darbus, prieš pradėdami jį sandėliuoti arba keisti priedus, išjunkite įrankį, ištraukite kištuką iš elektros maitinimo tinklo ir palaukite, kol visiškai sustos visos judančios dalys. Prieš pradėdami tikrinti, reguliuoti ir pan., atvesinkite įrankį. Tinkamai prižiūrėkite pūstuvą ir palaikykite jo švarą.
- Pasirūpinkite, kad visos veržlės, varžtai ir sraigčiai visada būtų užvertti, kad dirbti įrankiu būtų saugu.
- Dažnai tikrinkite įrankį, ar jis nesusidėvėjęs ir veikia neprikaištingai.
- Susidėvėjęs arba sugedusias dalis pakeiskite.
- Naudokite tik originalias atsargines dalis ir priedus.
- Nenaudojamus įrankius laikykite patalpoje - nenaudojamus įrankius reikia laikyti patalpoje, sausoje, aukštai esančioje arba rakinamoje, vaikams nepasiekiamoje vietoje.

6. Papildomos saugos taisyklės, taikomos pūstuvui/siurbtuvui

- Dirbdami įrankiu, visada vilkėkite tinkamą apsauginę aprangą, kad išvengtumėte veido, akių, rankų, kojų, galvos traumų arba klausos pažeidimų. Naudokite apsauginius akinius arba apsauginį veido skydelį, aulinius arba tvirtus batus, ilgas kelnes, darbinės pirštinės, šalną ir klausos apsaugos priemonę.
- Nejunkite įrankio, kai jis yra apverstas arba ne darbinėje padėtyje.
- Išjunkite elektros variklį ir atjunkite įrankį nuo elektros maitinimo šaltinio, kai įrankis nenaudojamas, paliekamas be priežiūros, valomas, nešamas iš vienos vietos į kitą arba kai ilginamasis laidas yra susinarpiojęs ar pažeistas.
- Nedirbkite įrankiu, kai šalia yra žmonių, ypač vaikų, arba naminių gyvūnų. Jiems priėjus per arti, išjunkite įrankį. Naudodami įrankį, išlaikykite ne mažesnę kaip 5 m saugų atstumą nuo kitų žmonių.
- Niekada nenukreipkite pūstuvo vamzdžio į šalia esančius žmones arba naminius gyvūnus. Niekada nepūskite šiukšlių link šalia esančių žmonių arba naminių gyvūnų. Operatorius atsako už nelaimingus atsitikimus arba pavojus, kylančius kitiems žmonėms arba jų turtui.
- Nelieskite kištuko arba įrankio šlapiomis rankomis ir nenaudokite įrankio lyjant.
- Naudokite tik lauko sąlygoms pritaikytus ir atitinkamai paženklintus ilginamuosius laidus. Ilginamąjį laidą patraukite tolyn nuo šilumos šaltinių, alyvos ir aštrių briaunų.
- Ilginamąjį laidą prijunkite taip, kad, naudojant įrankį, jis neatsijungtų nuo kištuko.
- Iš visų oro įsiurbimo angų ir pūstuvo vamzdžio šalinkite dulkes, pūkus, plaukus ir kitas medžiagas, kurios gali kliudyti orui tekėti.
- Naudodami įrankį, stovėkite išlaikydami pusiausvyrą ir stabiliai.
- Nejunkite įrankio uždaroje arba prastai vėdinamoje vietoje, taip pat ten, kur yra lengvai užsiliepsnojančių ir (arba) sprogių medžiagų, pvz., skysčių, dujų ir miltelių.
- Nebūkite išsiblaškę ir visada sutelkite dėmesį į atliekamą darbą. Vadovaukitės sveiku protu. Niekada nenaudokite įrankio būdami pavargę, sirgdami arba paveikti alkoholio ar kitų kvaišalų.
- Niekada nenaudokite įrankio nesusirišę ilgų palaidų plaukų ar nešiodami laisvai kabančius papuošalus. Ilgus palaidus plaukus susiriškite ties pakaušiu ir nesuimkite laisvai kabančius papuošalus.
- Įrankiu nesiburkite degančių ar rusenančių medžiagų, pvz., pelenų, nuorūkių ir t. t.
- Nemėginkite siurbti dūžtančių daiktų, pvz., stiklo, plastikų, porceliano ir t. t.
- Įrankio nenaudokite siurbimui, nepritvirtinę surinkimo maišo.
- Nenaudokite įrankio nei siurbimui, nei pūtimui ant žvyru padengtų paviršių.
- Įrankį naudokite tik ryškioje dienos šviesoje arba esant pakankamam dirbtiniam apšvietimui.
- Nenaudojamą įrankį laikykite sausoje, vaikams nepasiekiamoje vietoje.
- Baigę naudoti įrankiu, jį atjunkite nuo elektros maitinimo šaltinio ir patikrinkite, ar nesusidėvėję ir nesugedo. Jei jums kilo nors menkiausių abejonų, kreipkitės į įgaliotą techninės priežiūros centrą.

- Įrankį naudokite tik pagal šiame instrukcijų vadove pateiktus nurodymus.
- Reguliariai tikrinkite sraigų užveržimą.
- Naudokite tik gamintojo rekomenduojamas atsargines dalis ir priedus.
- Nemėginkite taisyti įrankio arba ardyti viduje esančių dalių. Kreipkitės tik į įgaliotus techninės priežiūros centrus.
- Įrankį rekomenduojama naudoti su liekamosios srovės apsauginiu prietaisu, kurio suveikimo srovė neviršija 30 mA.

SURINKIMAS

IŠPAKAVIMAS

- Gaminį ir priedus atsargiai išimkite iš dėžės.
- Gaminį atidžiai apžiūrėkite, ar jį vežant niekas nesulūžo ir nesugedo.
- Neišmeskite pakuotės medžiagos, kol atidžiai apžiūrėsite gaminį ir patikrinsite, ar jis veikia nepriekaištingai.
- Jei yra sugadintų arba trūkstamų dalių, pagalbos prašome kreiptis telefonu į jus aptamaujantį „Makita“ techninės priežiūros centrą.

Kai kurios patiekto įrankio sudedamosios dalys yra nesurinktos. Jas surinkite taip:

⚠️ ĮSPĖJIMAS!

- Siekdami išvengti sunkios traumos, prieš prijungdami arba atjungdami vamzdžius, patikrinkite, ar jungiklis yra atjungties padėtyje, įrankis atjungtas nuo elektros maitinimo tinklo ir mentračiai nesisuka.

PŪSTUVO SURINKIMAS (3 pav.)

- Pūstuvo vamzdį stumkite į priekį, kol rantiytos pūstuvo korpuso dalys spragtelėdamos užsifiksuos vamzdžio prapjovose.

SIURBTUVO (pasirenkamojo priedo) SURINKIMAS (2 pav.)

- Priekinį ir užpakalinį siurbtuvo vamzdžius stumkite vienas į kitą, kol jie užsifiksuos. (Žr. 2 pav.)
- Atlaisvinkite sraigą su rankenėle ir atidarykite mulčiavimo sklendę. (Žr. 2.1 pav.)
- Įkiškite siurbimo vamzdžio pleištinę dalį į kišenę. (Žr. 2.2 pav.) Užfiksukite siurbimo vamzdį priverždami sraigą su rankenėle. (Žr. 2.3 pav.)
- Norėdami nuimti siurbtuvo vamzdžius, šiuos veiksmus atlikite atvirkštine tvarka.
- Maišo pereinamąją movą įkiškite į pūstuvo išleidimo angą. Maišo pereinamąją movą užfiksukite fiksavimo mygtuku. Norėdami nuimti maišą, tiesiog paspauskite fiksavimo mygtuką ir nuimkite maišą. (Žr. 4 pav.)

PASTABA.

- Norint pašalinti vamzdžio arba mentračio užkamšą, gali tekti nuimti pūstuvo vamzdį arba siurbtuvo vamzdžius.

MAIŠO SU DIRŽELIU NEŠIOTI PER PETĮ MONTAVIMAS (4 pav.)

- Stovėdami darbinėje padėtyje, sureguliuokite ilgį pagal operatoriaus kūno sudėjimą. Norėdami dirželį pailginti, traukite sagtį, norėdami sutrumpinti – dirželį.

ELEKTROS MAITINIMO LAIDO PRIJUNGIMAS (5 pav.)

- Ilginamąjį laidą pritvirtinkite prie elektros variklio korpuso laido laikikliu. Tai padės išvengti atsitiktinio elektros laido ištraukimo.
- Sujunkite ilginamojo laido gaubiantįjį galą ir prietaiso kištuką.

PŪSTUVO/SIURBTUVO IJUNGIMAS IR IŠJUNGIMAS (6 pav.)

- Norėdami įjungti, pastumkite maitinimo / greičio slankųjį jungiklį. „1“ reiškia, kad įrankis veikia mažu greičiu, o „2“ - dideliu greičiu.
- Norėdami išjungti, pastumkite jungiklį į „0“ padėtį.

SVARBUMI:

- Kai įrankis naudojamas siurbtuvu (pasirenkamojo priedo) režimu, pūstuvus TUR1 veikti dideliu greičiu.

ĮRANKIO LAIKYMAS

Prieš įjungdami įrankį, atsistokite į darbinę padėtį.

Patikrinkite, ar atitinkate šį reikalavimą:

- Vilkėkite tinkamą aprangą, pvz., batus, apsauginius akinius, ausų/klausos apsaugos priemonę, pirštines, ilgas kelnes ir marškinius ilgomis rankovėmis.

⚠️ ĮSPĖJIMAI!

- Siekdami išvengti traumos, dirbdami šiuo prietaisu visada dėvėkite apsauginius akinius, atitinkančius standartą EN 166 arba ANSI Z87.1. Dirbdami dulketose vietose, užsidėkite veidą dengiančią kaukę arba priešdulkinę puskaukę.

⚠️ ĮSPĖJIMAI!

- Siekdami išvengti sunkios traumos arba prietaiso gedimo, prieš įjungdami prietaisą būtinai prijunkite pūstuvo vamzdį arba siurbtuvo vamzdžius ir maišą.

PATARIMAI DĖL NAUDOJIMO (7 pav.)

- Prieš įjungdami prietaisą užtikrinkite, kad jis nebūtų nukreiptas į žmones ar palaidas šiukšles.
- Patikrinkite, ar prietaiso darbinė būklė yra nepriekaištinga. Patikrinkite, ar vamzdžiai ir apsaugai yra sumontuoti ir laikosi tvirtai.
- Dirbdami prietaisą visada laikykite abiem rankomis.
- Tvirtai laikykite paėmę už priekinės ir užpakalinės rankenos.
- Siekiant sumažinti klausos pažeidimo pavojų, susijusį su garso lygiu (-iais), būtina naudoti klausos apsaugos priemonę.
- Naudodami prietaisą kaip siurbtuvą, naudokite dirželį nešioti per petį.
- Maišas turi būti tinkamai pritvirtintas ir uždarytas užtrauktuku (kai prietaisas naudojamas kaip siurbtuvas).
- Elektrinę įrangą naudokite tik priimtinu laiku, ne anksti ryte ar vėlai vakare, kai gali būti sutrikdyta žmonių ramybė. Laikytės vietiniuose potvarkiuose nurodyto leidžiamo laiko. Dažniausiai rekomenduojamas darbo laikas yra pirmadieniais - šeštadieniais nuo 9.00 iki 17.00 val.
- Norėdami sumažinti triukšmo lygį, apribokite vienu metu naudojamų prietaisų skaičių.
- Siekdami sumažinti triukšmo lygį, įrankį leiskite mažu greičiu, jei tai įmanoma.

- Prieš pūsdami šiukšles, jas prasklaidykite grėbliais ir šluotomis.
- Jei yra daug dulkių, paviršius truputį sudrėkinkite.
- Taupykite vandenį ir vietoje vandens žarnų naudokite elektrinius pūstuvus daugeliui vejų ir sodu tvarkymo darbų, įskaitant vandens latakų, tinklelių, vidaus kiemų, grotelių, verandų ir sodų valymo darbus.
- Patikrinkite, ar netoliese nėra vaikų, naminių gyvūnų, atvirų langų arba ką tik nuplautų automobilių, ir šiukšles saugiai nupūskite į šalį nuo jų.
- Baigę naudoti pūstuvus ir kitą įrangą, pasirūpinkite aplinkos švara. Tinkamai pašalinkite šiukšles.

PASTABA:

- Užtikrinkite, kad siurbimo sklendė būtų visiškai uždaryta ir užfiksuota.

ORO ANGOS

- Niekada neuždenkite oro angų. Iš jų šalinkite užkamšas ir šiukšles. Jos visada turi būti švarios, kad elektros variklis būtų tinkamai aušinamas.

⚠️ ĮSPĖJIMAI!

- Siekdami išvengti sunkios traumos, nevilėkite palaidų drabužių ar tokių aprangos detalių, kaip antai šalikai, juostelės, grandinėlės, kaklaraiščiai ir t. t., kurios gali būti įtrauktos į oro angas. Kad į oro angas nebūtų įtraukti ilgi plaukai, juos susiriškite užpakalyje.

PŪSTUVO NAUDOJIMAS

- Pūstuvą laikykite tvirtai. Šluokite iš vienos pusės į kitą, atgalį laikydami keletą colių virš žemės arba grindų. Prietaisą lėtai neškite į priekį taip, kad susikaupusių šiukšlių krūva būtų priešais jus. Pučiant sausas šiukšles, dažniausiai geriausia įjungti mažą, o ne didelį greitį. Įjungus didelį greitį, geriausia pūsti sunkesnius daiktus, pvz., dideles šiukšles arba žvyrą.

SIURBTUVO (pasirenkamojo priedo) NAUDOJIMAS

- Įrankį laikykite tvirtai, palenkę siurbtuvo vamzdžius (5–10 cm), ir tarsi šluodami susiurbkite lengvas šiukšles. Šiukšlės subyrės į maišą. Maži lapai ir šakelės, skriedami per ventilatoriaus korpusą, bus susmulkinti. Norėdami, kad maišas būtų tinkamas naudoti kuo ilgiau ir įrankis veiktų našiai, iš maišo dažnai iškratykite šiukšles.

UŽSIKIMŠUSIO VAMZDŽIOMENTRAČIO VALYMAS

⚠️ ĮSPĖJIMAI!

- Siekdami išvengti sunkios traumos, prieš valydami mentratį būtinai išjunkite prietaisą ir atjunkite jį nuo elektros maitinimo tinklo.

⚠️ ĮSPĖJIMAI!

- Siekdami išvengti sunkios traumos, visada mūvėkite pirštines, kad apsisaugotumėte nuo mentračio menčių ir kitų aštrių daiktų.
- Maitinimo / greičio slankųjį jungiklį pastumkite į atjungties padėtį ir palaukite, kol prietaisas visiškai sustos.
- Prietaisą atjunkite nuo elektros maitinimo tinklo.
- Nuimkite pūstuvo vamzdį arba siurbtuvo vamzdžius ir maišą.
- Atsargiai pašalinkite vamzdį arba mentratį užkimšusią medžiagą. Apžiūrėkite mentes, ar jos nesugadintos. Mentračio mentes prasukite ranka ir patikrinkite, ar užkamša visiškai pašalinta.

- Vėl pritvirtinkite pūstuvą vamzdį arba siurbtuvą vamzdžius ir maišą.
- Prietaisą vėl prijunkite prie elektros maitinimo šaltinio.

TECHNINĖ PRIEŽIŪRA

⚠ ĮSPĖJIMAS!

- Niekada nenaudokite vandens šiam gaminiui valyti, naudokite tik sausą pašluostę. Niekada nenaudokite benzino, skiediklio, spirito ir panašių medžiagų. Gali pakisti gaminio spalva, jis gali deformuotis arba sutrūkinėti.
- Prieš valydami arba tikrindami gaminį, jį išjunkite ir atjunkite nuo elektros maitinimo tinklo.
- Visada ištuštinkite surinkimo maišą.
- Gaminį visada laikykite sausoje vietoje ir pasirūpinkite, kad kabelis negalėtų būti pažeistas.

SURINKIMO MAIŠO VALYMAS

- Surinkimo maišą ištuštinkite po kiekvieno naudojimo, kad nepablogėtų jo kokybė ir nesusidarytų kliūčių oro srautui, dėl ko sumažėja prietaiso našumas.
- Surinkimo maišą išvalykite pagal poreikį. Užsidėję akių apsaugos priemonę, iš surinkimo maišo pirma iškratykite šiukšles, paskui išverskite į kitą pusę ir stipriai išpurtykite likusias dulkes bei šiukšles.

ATLIEKŲ ŠALINIMAS



Elektrinių gaminių atliekų negalima išmesti kartu su buitinėmis atliekomis. Jei jūsų vietovėje yra atliekų perdirbimo įmonė, prašome atiduoti šias atliekas perdirbti. Perdirbimo klausimais kreipkitės į vietos valdžios įstaigą arba pardavėją.

INFORMACIJA APIE TECHNINĘ PRIEŽIŪRĄ IR LAIKYMĄ

Prieš valymą arba technines priežiūros darbus, elektros maitinimo laidą kištuką visada ištraukite iš elektros maitinimo lizdo. Baigę naudoti įrankį, jį visada patikrinkite, ar jis švarus ir jame nėra purvo bei šiukšlių.

- Įrankiui valyti nenaudokite tirpiklių.
- Įrankį laikykite sausoje, vaikams nepasiekiamoje vietoje.

ELEKTROS MAITINIMO LAIDO TECHNINĖ PRIEŽIŪRA

Jei reikia pakeisti elektros maitinimo laidą, jį darbą turi atlikti įgaliotas techninės priežiūros centras, kad būtų išvengta pavojaus saugai.

Jei elektros maitinimo laidas pažeistas, jį turi pakeisti Makita techninės priežiūros centras, kad būtų išvengta pavojaus saugai.

GEDIMŲ PAIEŠKA IR ŠALINIMAS

TRIKTIS	GALIMA PRIEŽASTIS	SPRENDIMAS
Prietaisas nepučia arba nesurbia.	1. Pilnas maišas	1. Ištuštinkite maišą.
	2. Užsikimšęs vamzdis	2. Pašalinkite užkamšą.
	3. Užsikimšęs mentratis	3. Pašalinkite užkamšą.
	4. Nešvarus maišas	4. Išvalykite maišą.
	5. Suplyšęs maišas	5. Pakeiskite maišą.
	6. Atitrauktas maišo užtrauktukas	6. Užtraukite maišo užtrauktuką.
	7. Prietaisas atjungtas nuo elektros maitinimo šaltinio	7. Įjunkite į elektros lizdą arba prijunkite prie ilginamojo laido.
Prietaisas neįsijungia.	1. Prietaisas atjungtas nuo elektros maitinimo šaltinio.	1. Patikrinkite, ar laidas įjungtas į elektros maitinimo lizdą.
	2. Maitinimo/greičio slankiusis jungiklis yra atjungties padėtyje.	2. Jungiklį pastumkite į didelio arba mažo greičio padėtį.
	3. Siurbtuvo vamzdžiai ir maišas netinkamai sumontuoti.	3. Patikrinkite siurbtuvo vamzdžius ir maišą, ar galima perjungti jungiklį, kai jie tinkamai sumontuoti.
	4. Neuždaryta įleidimo sklendė/dangtis.	4. Sklendė/dangtis turi būti visiškai uždarytas ir užfiksuotas.
	5. Galbūt suveikė namo elektros grandinės apsauga.	5. Patikrinkite sieninį jungtuvų skydą ir, jei reikia, atstatykite jungtuvus.

EB ATITIKTIES DEKLARACIJA

Tik Europos šalims

EB atitikties deklaracija į šią naudojimo instrukciją įtraukta A priede.

KIRJELDUS (Jn 1 ja jn 3)

1 Toite/kiiruse liuglülit	6 Lukustusnupp	11 Käsikruvi
2 Käepide	7 Puhuritoru	12 Sakk
3 Toitejuhe	8 Multšeritoru	13 Õhu väljalaskeava
4 Juhtmehoidik	9 Õlarihm	14 Pilu
5 Multšeriava kate	10 Kott	

TEHNILISED ANDMED

Mudel		UB0801
Võrgupinge		220–240 V
Võrgusagedus		50–60 Hz
Tarbitav võimsus		1 650 W
Isolatsioon		Klass II
Õhukiirus (puhumine)	kiire	83 m/s
	aeglane	42 m/s
Õhumaht (imemine)	kiire	11 m ³ /min
Kaal	Puhuritoruga	3,2 kg
	Multšeritoruga	3,8 kg
Multši suhtarv		8:1
Helirõhutase		L _{PA} : 90,4 dB (A)
		K _{PA} : 3 dB (A)
Helivõimsuse tase		L _{WA} : 104,2 dB (A) (2000/14/EC)
Vibratsioonitase		a _n ≤ 2,5 m/s ² ; K=1,5 m/s ²

- Meie jätkuva teadus- ja arendustegevuse programmi tõttu võidakse siin antud tehnilisi andmeid muuta ilma ette teatamata.
- Tehnilised andmed võivad olla riigiti erinevad.
- Kaal vastavalt EPTA protseduurile 01/2014

SÜMBOLID

Tööriistal võivad olla mõned järgmistest sümbolitest. Leidke need ülles ja õppige selgeks nende tähendused. Nende sümbolite õige tõlgendamine võimaldab kasutada tööriista ohutult ja tõhusalt.



- Tööriistal on järgmised hoiatus-sümbolid, et tuletada teile meelde ettevaatusabinõusid, mida tuleb selle kasutamisel järgida.



- Ärge kasutage tööriista vihma käes. Vältige selle kasutamist niisketes tingimustes.



- Tööriista peaksid kasutama ainult isikud, kes on käesolevas kasutusjuhendis olevad ohutus- ja kasutusjuhised läbi lugenud ning neist aru saanud. Pöörake alati tähelepanu kõigi tööalas viibivate isikute ohutusele.



- Kandketööriistakasutamisel alati kaitseprille ja kuulmiskaitsevahendeid.



- Lugege läbi kõik käesolevas juhendis toodud ohutus- ja kasutusjuhised läbi ning hoidke seda tulevikku tarbeks alles.



- Ohtlik õhu sissevõtuava. Hoidke käed ja jalad masina töötamisel selle avadest eemal.



- Pöörlevad ventilaatorid. Hoidke käed ja jalad masina töötamisel selle avadest eemal.



- Hoidke inimesed ohualast eemal!



- Eemaldage pistik vooluvõrgust enne seadme puhastamist, hooldust või juhul, kui toitejuhe on kahjustada saanud.



- Elektritoodete jäätmeid ei tohiks kõrvaldada koos olmejäätmetega. Kui kogumispunktid on olemas, viige taasringlusse. Lisateavet taasringluse kohta küsige kohalikest omavalitsusest või kohalikest edasimüüjalt.



- Topeltisolatsioon

OHUTUSHOIATUSED

1. Olulised ettevaatusabinõud

- Enne käesoleva toote kasutamist lugege tähelepanelikult läbi kõik ohutus- ja kasutusjuhised. Pöörake erilist tähelepanu kõigile neile käesoleva kasutusjuhendi jaotistele, mis on tähistatud hoiatussümbolite ja -teadetega. Hoiatuste ja juhiste eiramine võib põhjustada elektrilööke, põletusi ja/või tõsisid vigastusi.
- Tööriist on mõeldud lehtede puhumiseks ja kogumiseks. Ärge kasutage tööriista kunagi mittesihtstarbelselt, nt õhupallide täitmiseks.
- Tööriista tohib ühendada ainult vooluvõrku, mille võrgupinge vastab andmesildil toodule; seda tohib ühendada ainult ühefaasilisse vahelduvvooluvõrku. Tööriist on topeltisoleeritud ja seega võib seda ühendada ka maanduskontaktita pistikupespa.
- Hoidke kõik ohutus- ja kasutusjuhised tuleviku tarbeks alles.

2. Väljaõpe

- Lugege juhised tähelepanelikult läbi. Tutvuge tööriista juhtseadiste ja korrektse kasutamisega.
- Ärge laske lehepuhurit kasutada lastel, vähendatud füüsiliste, sensorsete või vaimsete võimetega või vastavate kogemuste ja teadmisteta isikutel või neil, kes pole läbi lugenud tööriista kasutusjuhendit. Tööriista kasutaja vanusepiir võib olla sätestatud kohalikes õigusaktides.
- Ärge kasutage tööriista kunagi inimeste (eriti laste) või lemmikloomade läheduses.
- Õnnetuste ning teiste isikute või nende vara ohustamise korral vastutab tööriista kasutaja.

3. Ettevalmistamine

- Kandke tööriista kasutamisel alati tugevaid jalatseid ja pikki pükse.
- Riietuge sobivalt - ärge kandke avaraid rõivaid ega ehteid. Need võivad liikuvate osade vahele kinni jääda. Väliitingimustes töötamisel on soovitatav kasutada töökindaid ja tugevaid jalatseid.
- Pikkade juuste korral kandke juuksevärku. Kandke töö ajal kaitseprille.
- Tolmu põhjustatud ärrituste vältimiseks on soovitatav kanda kaitsemaski.
- Veenduge enne kasutamist, et pistikupespa ja pikendusjuhe pole kahjustunud ega väsinud. Ärge kasutage tööriista, kui juhe on kahjustunud või kulunud.

- Ärge kasutage tööriista kunagi, mille kaitsevõred või -katted on kahjustunud või kaitseseadmete puudumisel (nt ilma kogumiskotita).
- Kasutage ainult sellist ilmastikukindlat pikendusjuhet, mille parameetrid vastavad tööriista omadele.

4. Kasutamine

- Suunake alati juhe enda selja taha: tööriistast eemale.
- Kui kahjustate juhet tööriista kasutamisel, ühendage see viivitamatult vooluvõrgust lahti. **ÄRGE PUUDUTAGE JUHET ENNE SELLE VOOLUVÕRGUST ERALDAMIST.** Ärge kasutage tööriista, kui juhe on kahjustunud või kulunud.
- Ärge tõstke tööriista juhtmest.
- Vältige ohtlikku keskkonda - ärge kasutage tööriista niiskes või märjas keskkonnas.
- Järgmistel juhtudel eemaldage tööriist alati vooluvõrgust:
 - kui lahkute tööriista juurest;
 - enne ummistuse eemaldamist;
 - enne tööriista kontrollimist, puhastamist või selle kallal töötamist.
- Järgmistel juhtudel eemaldage tööriist viivitamatult välja, eemaldage see vooluvõrgust ja veenduge, et seade pole blokeerunud ega kahjustada saanud:
 - pärast kokkupõrget võõrkehaga;
 - kui tööriist hakkab tavatult vibreerima.
- Kasutage tööriista ainult päeavalguses või piisavalt tugeva kunstvalgustuse olemasolul.
- Ärge küünitage ja säilitage alati tasakaal.
- Toetuge kallakutel mõlema jalaga kindlalt maapinnale.
- Kõndige rahulikult ja ärge kunagi jookske.
- Hoidke jahutusavad prahist puhastena.
- Ärge puhuge prahit kunagi teiste inimeste suunas.
- Tööriist tuleks ühendada rikkevoolukaitsega (rakendusisvool kuni 30 mA) vooluvõrku.

5. Hooldamine ja hoistamine

- Enne tööriista remonti, ülevaatust, hoiulepanekut või lisatarviku vahetamist lülitage tööriist välja, eemaldage pistik vooluvõrgust ja oodake, kuni kõik liikuvad osad on täielikult seiskunud. Laske tööriistal jahtuda, enne kui alustate ülevaatusse, seadistamise vms. Hooldage lehepuhurit nõuetekohaselt ja hoidke see puhtana.
- Selleks, et tagada tööriista ohutus ja töökorras olemine, peavad kõik mutrid, poldid ja kruvid olema pingutatud.
- Kontrollige tööriista regulaarselt kulumise ja väsimise suhtes.
- Asendage kulunud või kahjustunud osad.
- Kasutage ainult originaalvaruosi ja -tarvikuid.
- Hoidke tööriista siseruumis. Kui tööriista ei kasutata, tuleks seda hoida kuivas ruumis ning kõrgel või lukustatud kapis, kus see pole lastele kättesaadav.

6. Täiendavad lehepuhuri/multšeri ettevaatusabinõud

- Kandke tööriista kasutamisel alati sobivaid kaitserõivaid, et vältida näo, silmade, käte, jalgade ja pea vigastamist ning kuulmise kahjustamist. Kasutage kaitseprille või kaitsemaski, kõrgeid saapaid vm tugevaid jalatseid, pikki pükse, töökindaid, kõva peakatet ja kuulmiskaitsevahendeid.
- Ärge käivitage tööriista, kui see on tagurpidi või pole tööasendis.

KOKKUPANEK

LAHTIPAKKIMINE

- Eemaldage toode ja kõik tarvikud ettevaatlikult kastist.
- Kontrollige toodet tähelepanelikult ja veenduge, et see pole transpordi käigus kahjustada saanud.
- Ärge visake pakkematerjali minema, kuni olete toote tähelepanelikult üle vaadanud ja veendunud, et see töötab korrektselt.
- Kui mõni osa on kahjustunud või puudub, võtke ühendust kohaliku Makita hoolduskeskusega.

Tööriista tarnimisel pole teatud osad külge monteeritud. Nende monteerimiseks tegutsage järgmiselt.

⚠ HOIATUS!

- Tõsise isikuvigastuse vältimiseks veenduge enne torude ühendamist või eemaldamist, et lüliti on asendis OFF (väljas), tööriist pole vooluvõrku ühendatud ja selle tiivikud on peatunud.

KOKKUPANEK LEHEPUHURIKS (jn 3)

- Libistage puhuritoru tööriista poole, kuni lehepuhuri korpusel olev sakk fikseerub torul olevasse pilusse.

KOKKUPANEK MULTŠERIKS (lisatarvik) (jn 2)

- Libistage eesmist ja tagumist multšeritoru kokku, kuni need lukustuvad. (Vt jn 2.)
- Lõdvendage käsikruvi ja avage multšeriava kate. (Vt jn 2.1.)
- Sisestage multšeritoru kiilukujuline osa pesasse. (Vt jn 2.2.) Kinnitage multšeritoru, pingutades selleks käsikruvi. (Vt jn 2.3.)
- Multšeritorude eemaldamiseks tehke ülaltoodud toimingud vastupidises järjekorras.
- Sisestage kotiadapter lehepuhuri väljalaskeavas. Lukustage kotiadapter lukustusnupuga. Kotti eemaldamiseks vajutage lihtsalt lukustusnuppu ja eemaldage kott. (Vt jn 4.)

NB!

- Ummistunud toru või tiiviku puhastamiseks võib olla vajalik puhuri- või multšeritoru eemaldamine.

ÕLARIHMAGA KOTI PAIGALDAMINE (jn 4)

- Seiske tööasendis ja reguleerige õlarihm enda pik- kusele sobivaks. Pikendamiseks tõmmake plastlast ja lühendamiseks tõmmake rihmast.

KASUTAMINE

TOITEJUHTME ÜHENDAMINE (jn 5)

- Kinnitage pikendusjuhte juhtmeheidiku abil mootori korpuse külge. See hoiab ära soovimatu elektrijuhtme eraldumise.
- Ühendage pikendusjuhtme pesaga ots seadme pistikuga.

LEHEPUHURI/MULTŠERI

KÄIVITAMINE/

SEISKAMINE (jn 6)

- Sisselülitamiseks libistage toite/kiiruse liuglülitit. „1” näitab, et tööriist töötab aeglasel kiirusel ja „2” näitab, et tööriist töötab suurel kiirusel.
- Väljalülitamiseks liugutage lüliti asendisse „0”.

- Kui tööriista parajasti ei kasutata, see on järelvalveta või seda puhastatakse, viiakse ühest kohast teise või juhu, kui pikendusjuhe on kinni jäänud või kahjustunud, lülitage tööriista mootor välja ja ühendage see vooluvõrgust lahti.
- Ärge kasutage tööriista inimeste (eriti laste) või lemmikloomade läheduses. Lülitage tööriist välja, kui keegi satub liiga lähedale. Ohutuse tagamiseks hoidke tööriista kasutamisel teistest inimestest vähemalt 5 m kaugusele.
- Ärge suunake puhuritoru kunagi inimeste või lemmikloomade poole. Ärge puhuge prahti kunagi teiste inimeste või lemmikloomade suunas. Õnnetuste ning teiste isikute või nende vara ohustamise korral vastutab tööriista kasutaja.
- Ärge käsitage tööriista ega pistikut märgade kätega ja ärge kasutage tööriista vihmas.
- Kasutage ainult välitingimustes sobivat pikendusjuhet, mis on vastava tähistusega. Kaitske pikendusjuhet kuumuse, õli ja teravate servade eest.
- Veenduge, et pikendusjuhe on paigutatud turvaliselt ja ei saa kasutamise pistikupesast eralduda.
- Hoidke õhu sissevõtuavad ja puhuritoru tolmust, riidetolmust, karvadest jt õhuvoolu takistavatest võõrkehadest puhastena.
- Toetuge tööriista kasutamisel kindlalt kahe jalaga maapinnale ja säilitage tasakaal.
- Ärge lülitage tööriista sisse suletud või halva ventilatsiooniga ruumides ega kohtades, kus on tule- ja/või plahvatusohtlike aineid (s.o vedelikke, gaase ja pulbreid).
- Ärge laske enda tähelepanu kõrvale juhtida ja keskenduge alati sellele, mida teete. Kasutage tervet mõistust. Ärge kunagi kasutage tööriista, kui olete väsinud, haige või alkoholi või uimastite mõju all.
- Tööriista kasutamisel ei tohi kanda pikki juukseid lahtiselt ega rippuvaid ehteid. Siduge pikad juuksed hobusesabasse ja eemaldage rippuvad ehted.
- Ärge laske tööriistal amada põlevaid või hõõguvaid materjale, nagu tuhka, konisid vms.
- Ärge üritage koguda kergestipurenevat materjali, nagu klaasi, plasti, portselani jms.
- Ärge kasutage multšimisrežiimi, kui kogumiskott pole kinnitatud.
- Killustikuga kaetud pinnal ei tohi tööriista kasutada ei multšimis- ega puhumisrežiimis.
- Kasutage tööriista ainult päevavalguses või piisavalt tugeva kunstvalgustuse olemasolul.
- Kui tööriista ei kasutata, hoiustage seda kuivas, lastele kättesaamatus kohas.
- Eraldage pärast kasutamist tööriist vooluvõrgust ning kontrollige seda kulumise ja kahjustuste suhtes. Väiksemategi kahtluste korral võtke ühendust volitatud hoolduskeskusega.
- Kasutage tööriista ainult käesolevas juhendis toodud otstarbel.
- Kontrollige regulaarselt kruvide pingust.
- Kasutage ainult tootja soovitatud varuosi ja tarvikuid.
- Ärge üritage ise tööriista remontida ega selle korpust avada. Võtke alati ühendust volitatud hoolduskeskusega.
- Soovitage tööriista kasutada rikkevoolukaitsega (rakendamisvool kuni 30 mA) vooluvõrgust.

OLULINE!

- Multšimisrežiimis (lisatarvik) PEAB lehepuhuri lülitama suure kiiruse asendisse.

TÖÖRIISTA HOIDMINE

Võtke enne tööriista kasutamist sisse tööasend.

Kontrollige järgmist.

- Kandke sobivaid rõivaid, nt saapaid, kaitseprille, kuulmiskaitsevahendeid, töökindaid, pikki pükse ja pikkade varrukatega särki.

⚠ HOIATUS!

- Tõsiste isikuvigastuste vältimiseks tuleb tööriista kasutamisel kanda alati kaitseprille, mis vastavad standardi EN 166 või ANSI Z87.1 nõuetele. Tolmustes oludes kandke kaitsemaski või respiraatorit.

⚠ HOIATUS!

- Tõsiste isikuvigastuste või tööriista kahjustamise vältimiseks veenduge enne töö alustamist, et puhuritoru või multšeritoru ja kogumiskott on paigaldatud.

KASUTAMISE NÄPUNÄITED (jn 7)

- Veenduge enne tööriista käivitamist, et see pole suunatud inimeste ega lahtise prahi poole.
- Veenduge, et tööriist on heas töökorras. Veenduge, et torud ja kaitsekatted on kindlalt paigaldatud.
- Hoidke tööriista kasutamisel alati kahe käega.
- Hoidke kindlalt nii eesmisest kui ka tagumisest käepidemest.
- Selleks, et vähendada kuulmiskahjustuste tekkimise ohtu, tuleb kanda kuulmiskaitsevahendeid.
- Tööriista multšerina kasutamisel tuleb kasutada õlarihma.
- Veenduge, et kott on ühendatud õigesti ja selle tõmbluk suletud (kui kasutusel multšerina).
- Töötage elektritööriistadega ainult sobival ajal - inimeste segamise vältimiseks ärge alustage liiga vara hommikul ega töötage liiga hilja õhtul. Järgige kohalikes seadustes toodud kellaage. Soovislik vahemik on esmaspäevast laupäevani 9.00–17.00.
- Müratasemete vähendamiseks kasutage korraga ainult piiratud arvu tööriistu.
- Müratasemete vähendamiseks tuleks kaituda tööriista võimalikult väikesel kiirusel.
- Kasutage reha ja muruluuda, et praht enne puhumise alustamist maapinna küljest lahti saada.
- Tolmustes tingimustes niisutage veidi pindu.
- Säätke vett, kasutades teatud muru- ja aiatööde teostamisel veega uhtmise asemel lehepuhurit - nt katuserennide, võrkude, rõdude, restide, veranda ja aia puhastamisel.
- Pöörake tähelepanu lastele, lemmikloomadele, avatud akendele või värskest pestud autodele ja olge prahi eemal puhumisel ettevaatlik.
- Pärast lehepuhuri jt seadmete kasutamist puhastage need. Kõrvaldage praht seadusi järgides.

NBI!

- Veenduge, et multšeriava kate on kindlalt suletud ja lukustatud.

ÕHUAVAD

- Ärge katke kunagi õhuavasid kinni. Veenduge, et need on takistustest ja prahist puhtad. Mootori piisaval tasemel jahutamiseks ei tohi need olla kunagi tõkestatud.

⚠ HOIATUS!

- Tõsiste isikuvigastuste vältimiseks tuleb vältida avarate rõivaste ja rippuvate esemete (nt sallid, kaelakeed, ketid, lipsud jms, mis võidakse õhuavadesse imeda) kandmist. Siduge pikad juuksed hobusesabasse, et vältida nende imemist õhuavadesse.

KASUTAMINE LEHEPUHURINA

Hoidke lehepuhurit kindlalt käes. Liigutage seda küljelt-küljele ja hoidke puhuritoru maapinnast või põrandast kuskil kümne sentimeetri (mitme tolli) kõrgusel. Liigutage tööriista aeglaselt ja hoidke kogutud prahihunnikut enda ees. Kuivades oludes on enamikul juhtudest parem kasutada lehepuhurit aeglaselt, mitte suurel kiirusel. Suurel kiirusel puhumine on parem siis, kui on vaja liigutada raskemaid objekte, nagu suuremat prahti või killustikku.

KASUTAMINE MULTŠERINA (lisatarvik)

Hoidke tööriista kindlalt käes, kallutage multšeritorusid (5–10 cm) ja liigutage tööriista küljelt-küljele, et kerge praht kokku koguda. Praht kogutakse kotti. Väikesed lehed ja oksad multšitakse samal ajal, kui need ventilaatori läbivad. Tühjendage kotti tihti, et selle kasutamisega pikendada ja tööriista jõudlust suurendada.

UMMISTUSE

KÕRVALDAMINE

TORUS/TIIVIKUST

⚠ HOIATUS!

- Tõsiste isikuvigastuste vältimiseks veenduge enne tiiviku puhastamist, et tööriist on VÄLJA LÜLITATUD ja vooluvõrgust eraldatud.

⚠ HOIATUS!

- Tõsiste isikuvigastuste vältimiseks kandke alati töökindaid, et kaitsta end tiiviku labade jm teravate objektide eest.
- Libistage toite/kiiruse liuglüliti asendisse OFF (väljas) ja oodake, kuni tööriist on täielikult seiskunud.
- Ühendage tööriist vooluvõrgust lahti.
- Eemaldage puhuritoru või multšeritorud ja kott.
- Eemaldage ettevaatlikult toru või tiivikut ummistav materjal. Kontrollige tiiviku labasid ja veenduge, et need pole kahjustunud. Pöörake tiiviku labasid käsitsi ja veenduge, et ummistus on täielikult kõrvaldatud.
- Paigaldage puhuritoru või multšeritorud ja kott tagasi.
- Ühendage tööriist tagasi vooluvõrku.

HOOLDAMINE

⚠ HOIATUS!

- Ärge kasutage toote puhastamisel kunagi vett; kasutage ainult kuiva lappi. Ärge kasutage kunagi gasoliini, bensini, vedeldit, alkoholi vms. See võib põhjustada värvimuutusi, deformeerumist või pragunemist.
- Enne toote puhastamist või kontrollimist lülitage see välja ja eraldage vooluvõrgust.
- Tühjendage alati kogumiskott.
- Hoiustage toodet alati kuivas kohas ja kaitske toitejuhet kahjustuste eest.

KOGUMISKOTI TÜHJENDAMINE

- Tühjendage kogumiskott pärast iga kasutuskorda, et vältida selle kiiret vananemist ning tööriista õhuvoolu takistamist ja jõudluse vähenemist.

- Puhastage kogumiskotti vastavalt vajadusele. Kandke silmakaitsevahendeid, pöörake tolmukott pärast tühjendamist pahempidi ning raputage seejärel sellest kõik tolm ja praht välja.

KÕRVALDAMINE



Elektritoodete jäätmeid ei tohiks kõrvaldada koos olmejäätmetega. Kui kogumispunktid on olemas, viige taasinglusse. Lisateavet taasingluse kohta küsige kohalikust omavalitsusest või kohalikult edasimüüjalt.

HOOLDUS- JA HOIUSTAMISTEAVE

Veenduge alati enne puhastamist või mis tahes hooldustööde alustamist, et toitejuhe on vooluvõrgust eraldatud. Kui olete tööriista kasutamise lõpetanud, veenduge, et see on tolmust ja prahist puhas.

- Ärge kasutage tööriista puhastamiseks lahusteid.
- Hoiustage tööriista kuivas ja lastele kättesaamatus kohas.

TOITEJUHTME HOOLDAMINE

Kui toitejuhe vajab vahetamist, tuleb ohutuse tagamiseks lasta see vahetada volitatud hoolduskeskuses.

Kui toitejuhe on kahjustunud, tuleb see ohu vältimiseks lasta asendada Makita hoolduskeskuses.

RIKKEOTSING

PROBLEEM	VÕIMALIK PÕHJUS	LAHENDUS
Masin ei tööta ei puhumis- ega multšimisrežiimis.	1. Kott on täis.	1. Tühjendage kott.
	2. Toru on ummistunud.	2. Kõrvaldage ummistus.
	3. Tiivik on ummistunud.	3. Kõrvaldage ummistus.
	4. Kott on must.	4. Puhastage kott.
	5. Kott on rebenenud.	5. Asendage kott.
	6. Koti tõmblukk on lahti.	6. Sulgege koti tõmblukk.
	7. Tööriist pole vooluvõrku ühendatud.	7. Ühendage pistikupesasse või pikendusjuhtme pesasse.
Tööriist ei käivitu.	1. Tööriist pole vooluvõrku ühendatud.	1. Kontrollige juhet ja veenduge, et see on vooluvõrku ühendatud.
	2. Toite/kiiruse liuglüliti on asendis OFF (väljas).	2. Liigutage lüliti kiire või aeglase kiiruse asendisse.
	3. Multšeritorud ja kott pole õigesti paigaldatud.	3. Kontrollige multšeritorusid ja kotti ning veenduge, et need on õigesti paigaldatud ja lüliti saab rakenduda.
	4. Sissevõtuava kate pole suletud.	4. Veenduge, et kate on täielikult suletud ja lukustatud.
	5. Kohaliku vooluvõrgu kaitselüliti võib olla rakendunud.	5. Kontrollige elektrikiibis kaitsmeid ja lülitage need vajadusel uuesti sisse.

EÜ VASTAVUSDEKLARATSIOON

Ainult Euroopa riigid

EÜ vastavusdeklaratsioon on sellele kasutusjuhendile lisatud kui Lisa A.

OPIS (rys. 1 i rys. 3)

1	Przełącznik suwakowy zasilania/prędkości	5	Pokrywa zbierania	10	Worek
2	Dodatkowy uchwyt	6	Przycisk blokady	11	Śruba radełkowana
3	Przewód zasilający	7	Rura dmuchawy	12	Obszar z karbami
4	Uchwyt przewodu	8	Rura zbieraka	13	Wylot powietrza
		9	Pasek na ramię	14	Rowek

DANE TECHNICZNE

Model		UB0801
Napięcie		220–240 V
Częstotliwość		50–60 Hz
Moc pobierana		1 650 W
Izolacja		Klasa II
Prędkość powietrza (Dmuchawa)	wysoka prędkość	83 m/s
	niska prędkość	42 m/s
Objętość powietrza (Odkurzacz)	wysoka prędkość	11 m ³ /min
Masa	Z rurą dmuchawy	3,2 kg
	Z rurą zbieraka	3,8 kg
Wydajność zbierania		8:1
Poziom ciśnienia akustycznego		L _{PA} : 90,4 dB (A)
		K _{PA} : 3 dB (A)
Moc akustyczna		L _{WA} : 104,2 dB (A) (2000/14/EC)
Poziom drgań		a _n ≤ 2,5 m/s ² ; K=1,5 m/s ²

- W związku ze stale prowadzonym przez naszą firmę programem badawczo-rozwojowym, niniejsze specyfikacje mogą ulec zmianom bez wcześniejszego powiadomienia.
- Specyfikacje mogą różnić się w zależności od kraju.
- Waga obliczona zgodnie z procedurą EPTA 01/2014

SYMBOLE

Na urządzeniu mogą się znajdować niektóre z poniższych symboli. Należy się z nimi zapoznać i zrozumieć ich znaczenie. Prawidłowa interpretacja tych symboli pozwoli na bezpieczne i skuteczne użytkowanie narzędzia.



- Podane symbole ostrzegawcze są umieszczone na narzędziu, aby przypominać o zasadach bezpieczeństwa, jakich należy przestrzegać podczas jego użytkowania.



- Nie dopuszczać innych osób do obszaru zagrożenia!



- Nie używać narzędzia podczas deszczu. Unikać użytkowania w wilgotnym otoczeniu.



- Podczas użytkowania narzędzia należy zawsze nosić okulary ochronne i środki ochrony słuchu.



- Narzędzie może być obsługiwane wyłącznie przez osoby, które przeczytały i zrozumiały wszystkie instrukcje i wytyczne dotyczące bezpieczeństwa, zawarte w niniejszej instrukcji. Należy zawsze mieć na uwadze bezpieczeństwo wszystkich osób znajdujących się w obszarze roboczym.



- Należy uważnie przeczytać instrukcje dotyczące użytkowania i bezpieczeństwa zawarte w niniejszej instrukcji i przechowywać ją w bezpiecznym miejscu do wglądu.



- Otwór zasysania grozi niebezpieczeństwem. Nie wolno zbliżać rąk i stóp do otworów, gdy urządzenie pracuje.



- Obrótowe wentylatory. Nie wolno zbliżać rąk i stóp do otworów, gdy urządzenie pracuje.



- W przypadku czyszczenia, konserwacji lub uszkodzenia przewodu, odłączyć wtyczkę od gniazda elektrycznego.



- Zużytych urządzeń elektrycznych nie można wyrzucać razem z odpadami komunalnymi. Należy je odpowiednio utylizować w odpowiednich obiektach. Informacje dotyczące utylizacji urządzeń można uzyskać u lokalnych władz lub u sprzedawcy sprzętu.



- Podwójna izolacja

OSTRZEŻENIA DOTYCZĄCE BEZPIECZEŃSTWA

1. Ważne zasady bezpieczeństwa

- Przed użyciem narzędzia należy uważnie przeczytać wszystkie instrukcje użytkowania i bezpieczeństwa. Należy zwrócić szczególną uwagę na wszystkie części niniejszej instrukcji, które są opatrzone ostrzegawczymi symbolami i wskazówkami. Niezastosowanie się do wspomnianych zasad i zaleceń może doprowadzić do porażenia prądem elektrycznym, poparzeń lub poważnego urazu.
- Narzędzie przeznaczone jest do zdmuchiwania i zbierania odpadków. Nie wolno stosować narzędzia do celów niezgodnych z przeznaczeniem, np. do dmuchania balonów.
- Narzędzie wolno podłączać tylko do źródeł zasilania o napięciu zgodnym z napięciem podanym na tabliczce znamionowej. Można je zasilać wyłącznie jednofazowym prądem przemiennym. Narzędzie jest podwójnie izolowane, dlatego też można je zasilac z gniazda bez uzziemienia.
- Wszystkie ostrzeżenia i zalecenia należy zachować do wglądu na przyszłość.

2. Zaznajomienie się z narzędziem

- Należy uważnie przeczytać niniejszą instrukcję. Zapoznać się z obsługą wszystkich elementów sterujących oraz prawidłową obsługą narzędzia.
- Zabrania się korzystania z opisywanej dmuchawy dzieciom, osobom o ograniczonej sprawności ruchowej, sensorycznej lub umysłowej, osobom bez doświadczenia i wiedzy, albo osobom, które nie zapoznały się z niniejszą instrukcją obsługi urządzenia. Lokalne przepisy mogą nakładać ograniczenia na wiek operatora.
- Nie wolno użytkować narzędzia, gdy w pobliżu znajdują się inne osoby (zwłaszcza dzieci) oraz zwierzęta.

- Operator lub użytkownik odpowiada za wypadki lub niebezpieczeństwa zagrażające innym osobom lub ich mieniu.

3. Przygotowanie

- Podczas obsługi narzędzia należy zawsze nosić odpowiednie mocne obuwie i długie spodnie.
- Należy się właściwie ubrać - Nie wolno nosić luźnych części garderoby ani biżuterii. Mogą one zostać pochwycone przez ruchome części. Podczas pracy na otwartym powietrzu zaleca się noszenie mocnych rękawic i odpowiedniego obuwia.
- Zaleca się noszenie nakrycia głowy, przytrzymującego długie włosy. Podczas pracy nosić okulary ochronne.
- Aby zapobiec podrażnieniu przez pył, zaleca się noszenie maski twarzonej.
- Przed użyciem należy sprawdzić, czy przewody zasilające i przedłużające nie wykazują śladów zużycia lub uszkodzenia. Nie wolno użytkować narzędzia, jeśli przewód jest zużyty lub uszkodzony.
- Nie wolno użytkować narzędzia z uszkodzonymi osłonami lub ze zdjętymi zabezpieczeniami, takimi jak worek zbiorczy.
- Należy stosować tylko przewód przedłużeniowy odporny na warunki atmosferyczne o wartościach znamionowych odpowiadających urządzeniu.

4. Obsługa

- Należy zawsze kierować przewód w stronę tyłu narzędzia.
- Jeśli przewód zostanie uszkodzony podczas użytkowania narzędzia, należy go natychmiast odłączyć od zasilania. **NIE WOLNO DOTYKAĆ PRZEWODU PRZED JEGO ODŁĄCZENIEM OD ZASILANIA.** Nie wolno użytkować narzędzia, jeśli przewód jest zużyty lub uszkodzony.
- Nie wolno przenosić narzędzia, trzymając je za przewód.
- Należy unikać niebezpiecznych warunków otoczenia - Nie wolno używać narzędzia w otoczeniu wilgotnym lub mokrym.
- Narzędzie należy odłączyć od zasilania:
 - przed każdorazowym pozostawieniem narzędzia bez nadzoru;
 - przed przystąpieniem do usuwania zatoru;
 - przed przeglądem, czyszczeniem lub konserwacją narzędzia.
- Niezwłocznie wyłączyć narzędzie, odłączyć je od zasilania i sprawdzić pod kątem ewentualnych zatorów i uszkodzeń:
 - po uderzeniu w jakiś przedmiot;
 - gdy narzędzie zaczyna w sposób nienaturalny drgać.
- Należy używać narzędzia tylko przy świetle dziennym lub odpowiednio silnym sztucznym oświetleniu.
- Nie wolno sięgać urządzeniem zbyt daleko i trzeba cały czas utrzymywać równowagę.
- Podczas pracy na pochyłościach należy zawsze pamiętać, aby pewnie stać na podłożu.
- Podczas pracy należy chodzić, a nie biegać.
- Należy uważać, aby zanieczyszczenia nie dostały się do wlotów powietrza.
- Nie wolno zdmuchiwać odpadków w stronę osób postronnych.
- Narzędzie powinno być zasilane przez układ zabezpieczony wyłącznikiem różnicowoprądowym o prądzie złączającym nie wyższym niż 30 mA.

5. Konserwacja i przechowywanie

- Przed naprawą, przeglądem, odstawieniem na przechowanie lub wymianą osprzętu, narzędzie należy wyłączyć, wyciągnąć wtyczkę przewodu zasilającego z gniazda elektrycznego i odczekać aż wszystkie elementy ruchome całkowicie się zatrzymają. Przed przystąpieniem do przeglądów, regulacji itp., należy odczekać, aż narzędzie ostygnie. Dbać o odpowiedni stan i czystość dmuchawy.
- Wszystkie nakrętki, wkręty i śruby powinny być dokręcone, co pozwoli utrzymać narzędzie w odpowiednim stanie technicznym.
- Należy często sprawdzać, czy narzędzie nie jest zużyte lub uszkodzone.
- Należy wymienić zużyte lub uszkodzone części.
- Stosować tylko oryginalne części zamienne i akcesoria.
- Nieużywane narzędzia należy przechowywać w pomieszczeniu - Gdy narzędzie nie jest używane, powinno być przechowywane w suchym miejscu, wysokim lub odpowiednio zamkniętym, aby było niedostępne dla dzieci.

6. Dodatkowe zasady bezpieczeństwa dotyczące dmuchawy/zbierraka

- Należy zawsze nosić właściwą odzież ochronną podczas pracy z narzędziem, aby uniknąć niebezpieczeństwa zranienia twarzy, oczu, rąk, stóp, głowy lub uszkodzenia słuchu. Należy stosować okulary ochronne lub osłonę twarzy, wysokie buty lub pełne obuwie, długie spodnie, rękawice robocze, kask i środki ochrony słuchu.
- Nie należy uruchamiać narzędzia, gdy jest ono odwrócone do góry nogami lub gdy nie znajduje się w pozycji roboczej.
- Należy wyłączyć silnik i odłączyć źródło zasilania, gdy urządzenie nie jest używane, jest pozostawione bez nadzoru, czyszczone, przenoszone z jednego miejsca na drugie lub gdy przewód przedłużeniowy zapłącze się lub uszkodzi.
- Nie należy używać narzędzia w pobliżu ludzi, szczególnie dzieci oraz w pobliżu zwierząt domowych. Należy wyłączyć narzędzie, jeśli się do niego zbliżą. Podczas użytkowania narzędzia należy zachować bezpieczną odległość co najmniej 5 m od innych osób.
- Nie wolno kierować rury dmuchawy w stronę osób postronnych lub zwierząt. Nie wolno zdmuchiwać odpadków w stronę osób postronnych lub zwierząt. Operator odpowiada za wypadki lub niebezpieczeństwa zagrażające innym osobom lub ich mieniu.
- Nie chwytaj przewodu lub narzędzia wilgotnymi dłońmi i nie używaj narzędzia w deszczu.
- Należy używać tylko przewodów przedłużeniowych dopuszczonych do użytkowania na otwartym powietrzu, co potwierdzają odpowiednie oznaczenia. Przewód przedłużeniowy należy chronić przed wysoką temperaturą oraz kontaktem z olejami lub ostrymi krawędziami.
- Należy się upewnić, że przewód przedłużeniowy jest zabezpieczony w sposób, który zapobiega jego rozłączeniu podczas użytkowania.
- Wszystkie otwory wlotu powietrza i rurę dmuchawy należy oczyszczać z kurzu, kłaczek, włosów i wszystkiego, co może ograniczyć przepływ powietrza.
- Podczas używania narzędzia należy zachować stabilną pozycję.

- Nie włączać narzędzia w miejscach zamkniętych i o słabej wentylacji lub w obecności łatwopalnych i/lub wybuchowych substancji, takich jak ciecz, gazy i pyły.
- Nie rozpraszać się, należy zawsze zwracać uwagę na wykonywane czynności. Postępować zgodnie ze zdrowym rozsądkiem. Nie obsługiwać narzędzia, będąc zmęczonym lub pod wpływem alkoholu i innych środków odurzających.
- Długie, luźno zwisające włosy oraz luźna biżuteria uniemożliwiają korzystanie z narzędzia. Należy spiąć długie włosy z tyłu i zdjąć luźną biżuterię.
- Nie wolno dopuścić, aby narzędzie zbierało płonące lub żarzące się materiały, takie jak popiół, niedopałki papierosów, itp.
- Nie zbierać łatwo pękających przedmiotów, takich jak szkło, tworzywo sztuczne, porcelana, itp.
- Nie stosować narzędzia do zbierania, gdy nie jest założony worek zbiorczy.
- Nie stosować narzędzia na zwirowanych powierzchniach, ani jako zbierraka ani jako dmuchawy.
- Należy używać narzędzia tylko przy świetle dziennym lub odpowiednio silnym sztucznym oświetleniu.
- Gdy narzędzie nie jest używane, należy je przechowywać w miejscu suchym i niedostępnym dla dzieci.
- Po użyciu należy odłączyć narzędzie od źródła zasilania i sprawdzić pod względem zużycia i uszkodzeń. W przypadku jakichkolwiek wątpliwości należy skontaktować się z autoryzowanym serwisem.
- Narzędzie należy użytkować wyłącznie zgodnie z zaleceniami podanymi w niniejszej instrukcji.
- Regularnie sprawdzać dokręcenie wszystkich śrub.
- Stosować tylko części i akcesoria zalecane przez producenta.
- Nie próbować naprawiać lub demontować narzędzia samodzielnie. Należy korzystać wyłącznie z autoryzowanych punktów serwisowych.
- Zaleca się zasilanie narzędzia z wyłącznikiem różnicowoprądowym o prądzie zalączającym nie wyższym niż 30 mA.

MONTAŻ

ROZPAKOWANIE

- Ostrożnie wyjąć narzędzie i ewentualne akcesoria z opakowania.
- Dokładnie sprawdzić narzędzie, aby upewnić się, że podczas transportu nie uległo ono uszkodzeniu.
- Nie wyrzucać opakowania przed dokładnym sprawdzeniem i próbnym uruchomieniem narzędzia.
- Jeśli jakieś części są uszkodzone lub ich brak, należy zwrócić się o pomoc do punktu serwisowego firmy Makita.

Narzędzie dostarczane jest z elementami, które należy samodzielnie zamontować. Aby je zamontować, należy postępować w następujący sposób:

OSTRZEŻENIE:

- Aby zapobiec poważnym urazom ciała, przed założeniem lub zdjęciem rury należy się upewnić, że przełącznik znajduje się w położeniu OFF, narzędzie jest odłączone od zasilania, a wirniki zatrzymały się.

MONTAŻ DMUCHAWY (rys. 3)

- Wsunąć rurę dmuchawy na urządzenie, aż karby na obudowie dmuchawy wsckoczą w rowki na rurze.

MONTAŻ ZBIERAKA (wyposażenie dodatkowe) (rys. 2)

- Zsunąć przednią i tylną rurę zbieraka, aż do zablokowania. (Patrz rys. 2.)
- Poluzować śrubę radełkowaną i otworzyć pokrywę zbierania. (Patrz rys. 2.1.)
- Wsunąć do kieszeni klin rury zbieraka. (Patrz rys. 2.2.) Przymocować rurę zbieraka dokręcając śrubę radełkowaną. (Patrz rys. 2.3.)
- Aby zdjąć rury zbieraka, wykonać powyższe kroki w odwrotnej kolejności.
- Włożyć uchwyt worka w wylot dmuchawy. Zablokować uchwyt worka przy pomocy przycisku blokady. Aby usunąć worek, wystarczy nacisnąć przycisk blokady i zdjąć worek. (Patrz rys. 4.)

UWAGA:

- Do oczyszczenia zablokowanej rury lub wirnika może być konieczne zdjęcie rury dmuchawy lub rur zbieraka.

MONTAŻ WORKA Z PASKIEM NA RAMIĘ (rys. 4)

- Stojąc w postawie roboczej dostosować długość tak, aby pasowała do wzrostu operatora. Pociągnąć klamrę, aby wydłużyć pasek albo pociągnąć pasek, aby go skrócić.

UŻYTKOWANIE

PRZYŁĄCZANIE PRZEWODU ZASILAJĄCEGO (rys. 5)

- Przymocować przewód przedłużeniowy do obudowy silnika przy pomocy uchwytu przewodu. Zapobiega to przypadkowemu odłączeniu przewodu zasilania.
- Podłączyć gniazdo przewodu przedłużeniowego do wtyczki narzędzia.

URUCHAMIANIE/ZATRZYMYWANIE DMUCHAWY/ZBIERAKA (rys. 6)

- Aby włączyć narzędzie, należy przesunąć przełącznik suwakowy zasilania/prędkości. '1' oznacza niską prędkość narzędzia, '2' oznacza wysoką prędkość.
- Aby wyłączyć narzędzie, ustawić przełącznik na '0'.

WAŻNE:

- Przy pracy jako zbierak (wyposażenie dodatkowe) dmuchawa MUSI pracować w trybie szybkiej pracy.

TRZYMANIE NARZĘDZIA

Przed włączeniem narzędzia stanąć w pozycji roboczej. Sprawdzić następujące kwestie:

- Nosić odpowiednie ubranie, takie jak buty robocze, okulary lub gogle ochronne, środki ochrony słuchu, rękawice, długie spodnie oraz koszulę z długimi rękawami.

⚠ OSTRZEŻENIE:

- Aby uniknąć poważnych obrażeń ciała, należy zawsze podczas pracy z narzędziem nosić gogle lub okulary ochronne zgodne z normą EN 166 lub ANSI Z87.1. W środowisku pylistym nosić maskę twarzową lub maskę przeciwpyłową.

⚠ OSTRZEŻENIE:

- Aby zapobiec poważnym urazom ciała lub uszkodzeniu urządzenia należy sprawdzić przed użyciem urządzenia, czy rura dmuchawy, worek oraz rury zbieraka są prawidłowo założone.

WSKAZÓWKI DOTYCZĄCE PRACY (rys. 7)

- Przed uruchomieniem narzędzia upewnić się, że nie jest ono skierowane na kogoś lub na luźne odpadki.
- Sprawdzić, czy narzędzie jest w dobrym stanie technicznym. Upewnić się, że rury i osłony są na swoim miejscu i są dobrze umocowane.
- Zawsze trzymać narzędzie obiema rękami podczas pracy.
- Mocno chwycić przedni i tylny uchwyt.
- Aby zmniejszyć zagrożenie utraty słuchu wynikające z poziomu hałasu, niezbędne jest stosowanie środków ochrony słuchu.
- Gdy narzędzie używane jest jako zbierak, należy stosować pasek na ramię.
- Upewnić się, że worek jest prawidłowo założony i odpowiednio zamknięty (gdy stosowany jest zbierak).
- Należy używać narzędzi elektrycznych tylko o rozsądnych porach - ani zbyt wcześnie rano ani zbyt późno wieczorem, kiedy mogłoby to przeszkadzać innym osobom. Należy stosować się do godzin podanych w lokalnych przepisach. Typowe zalecenie to godziny 9:00 do 17:00, od poniedziałku do soboty.
- Aby zmniejszyć poziom hałasu, należy ograniczyć liczbę urządzeń działających jednocześnie.
- Aby zmniejszyć poziom hałasu, należy wszędzie tam, gdzie to możliwe, używać narzędzia z ustawioną niską prędkością.
- Przed użyciem dmuchawy należy wzruszyć odpadki za pomocą grabi i miotły.
- W warunkach zapylenia lekko zwilżyć obszar roboczy.
- Można oszczędzać wodę, stosując do czyszczenia dmuchawy mechaniczne zamiast węży w wielu różnych miejscach, takich jak rynienki ściekowe, sita, tarasy, ruszty, ganki i ogrody.
- Należy uważać na dzieci, zwierzęta domowe, otwarte okna oraz świeżo umyte samochody i kierować strumień odpadków z dala od nich.
- Po użyciu dmuchaw i innych tego typu urządzeń należy posprzątać. Odpadki należy odpowiednio zutylizować.

UWAGA:

- Upewnić się, że pokrywa zbierania jest dokładnie zamknięta i zablokowana.

OTWORY WENTYLACYJNE

- Nie zakrywać otworów wentylacyjnych. Należy uważać, aby nie dostały się do nich zanieczyszczenia powodujące zatory. Otwory wentylacyjne muszą pozostać otwarte, aby silnik mógł pracować prawidłowo.

⚠ OSTRZEŻENIE:

- Aby uniknąć poważnych urazów ciała, nie należy nosić luźnej odzieży lub takich dodatków jak szaliki, sznurki, łańcuchy, krawaty, itp., które mogłyby dostać się do otworów wentylacyjnych. Aby mieć pewność, że długie włosy nie zostaną wciągnięte w otwory wentylacyjne, należy je związać z tyłu.

UŻYTKOWANIE DMUCHAWY

Mocno trzymać dmuchawę. Przesuwać dyszę od lewej do prawej i z powrotem, utrzymując ją kilkanaście centymetrów od podłoża. Powoli poruszać się do przodu, utrzymując nagromadzony stos odpadków przed sobą. Do większości zastosowań lepiej nadaje się niska prędkość niż wysoka. Dmuchawa działająca z wysoką prędkością lepiej nadaje się do poruszania cięższych obiektów, takich jak duże odpadki lub żwir.

UŻYTKOWANIE ZBIERAKA (wyposażenie dodatkowe)

Mocno przytrzymywać narzędzie, przechylając rury zbieraka (5–10 cm) i wykonując zamiatające ruchy, aby gromadzić drobne odpadki. Odpadki trafią do worka. Małe liście, gałązki itp. zostaną rozdrobnione, gdy będą przechodzić przez obudowę wentylatora. Aby zwiększyć żywotność worka i poprawić wydajność narzędzia, należy często opróżniać worek.

USUWANIE ZATORU Z RURY/WIRNIKA

⚠ OSTRZEŻENIE:

- Aby uniknąć poważnych urazów, przed oczyszczeniem wirnika należy wyłączyć narzędzie (OFF) i odłączyć je od zasilania.

⚠ OSTRZEŻENIE:

- Aby uniknąć poważnych urazów, należy zawsze nosić rękawice, aby chronić ręce przed łopatami wirnika lub innymi ostrymi przedmiotami.
- Przesunąć przełącznik suwakowy zasilania/prędkości w położenie OFF i poczekać, aż narzędzie całkowicie się zatrzyma.
- Odłączyć narzędzie od źródła zasilania.
- Zdjąć rurę dmuchawy lub rury zbieraka i worek.
- Ostrożnie usunąć materiał tworzący zator na rurze lub wirniku. Sprawdzić, czy łopaty wirnika nie zostały uszkodzone. Ręcznie obrócić łopaty wirnika, aby upewnić się, że zator został całkowicie zlikwidowany.
- Ponownie założyć rurę dmuchawy lub rury zbieraka i worek.
- Podłączyć narzędzie do źródła zasilania.

KONSERWACJA

⚠ OSTRZEŻENIE:

- Nigdy nie używać wody do czyszczenia narzędzia, stosować tylko suchą szmatkę. Nie wolno stosować benzyny, ropy naftowej, rozpuszczalników, alkoholu itp. środków. Substancje te mogą spowodować odbarwienie, odkształcenia lub pęknięcia.
- Przed rozpoczęciem czyszczenia lub sprawdzania narzędzia należy wyłączyć je i odłączyć od źródła zasilania.
- Zawsze opróżniać worek zbiorczy.
- Narzędzie zawsze przechowywać w suchym miejscu, upewniając się, że przewód nie ulegnie uszkodzeniu.

CZYSZCZENIE WORKA ZBIORCZEGO

- Po każdym użyciu opróżniać worek zbiorczy, aby uniknąć jego zużycia i blokowania przepływu powietrza, co zmniejszy wydajność urządzenia.
- Worek zbiorczy czyścić tak często, jak to konieczne. Mając założone okulary ochronne po wstępnym opróżnieniu należy wywinąć worek na lewą stronę i zdecydowanie wytrząsnąć kurz i odpadki.

UTYLIZACJA



Zużytych urządzeń elektrycznych nie można wyrzucać razem z odpadami komunalnymi. Należy je odpowiednio utylizować w odpowiednich obiektach. Informacje dotyczące utylizacji urządzeń można uzyskać u lokalnych władz lub u sprzedawcy sprzętu.

KONSERWACJA I PRZECHOWYWANIE

Przed rozpoczęciem czyszczenia lub konserwacji narzędzia należy się upewnić, że wtyczka zasilania została odłączona od źródła zasilania. Po zakończeniu użytkowania narzędzia należy się upewnić, że jest ono czyste i wolne od kurzu i zanieczyszczeń.

- Podczas czyszczenia nie korzystać z żadnych rozpuszczalników.
- Narzędzie należy przechowywać w miejscu suchym i niedostępnym dla dzieci.

KONSERWACJA PRZEWODU ZASILAJĄCEGO

Jeśli przewód zasilający wymaga wymiany, należy narzędzie przekazać do uprawnionego punktu serwisowego, aby uniknąć zagrożenia porażeniem prądem elektrycznym.

Jeśli przewód zasilający ulegnie uszkodzeniu, musi zostać wymieniony w punkcie serwisowym Makita, aby nie stanowił zagrożenia.

ROZWIĄZYWANIE PROBLEMÓW

PROBLEM	MOŻLIWA PRZYCZYNA	ROZWIĄZANIE
Urządzenie nie dmucha ani nie zbiera odpadków.	1. Pełny worek	1. Opróżnić worek.
	2. Zator w rurze	2. Usunąć zator.
	3. Zablokowany wirnik	3. Usunąć zator.
	4. Zanieczyszczony worek	4. Oczyszczyć worek.
	5. Rozdarty worek	5. Wymienić worek.
	6. Odpięty worek	6. Dokładnie związać worek.
	7. Urządzenie odłączone od zasilania	7. Podłączyć do gniazda zasilania lub przewodu przedłużeniowego.
Urządzenie nie uruchamia się.	1. Urządzenie jest odłączone od zasilania.	1. Sprawdzić, czy przewód jest podłączony do gniazda zasilania.
	2. Przełącznik suwakowy zasilania/prędkości w położeniu OFF.	2. Przesunąć przełącznik w położeniu wysokiej lub niskiej prędkości.
	3. Rury i worek zbieraka nie są prawidłowo zamontowane.	3. Sprawdzić rury i worek zbieraka, aby upewnić się, że po prawidłowym założeniu pozwalają one na przesunięcie przełącznika zasilania.
	4. Pokrywa wlotowa nie jest zamknięta.	4. Upewnić się, że pokrywa jest w pełni zamknięta i zablokowana.
	5. Mógł zadziałać bezpiecznik instalacji domowej.	5. Sprawdzić tablicę bezpieczników instalacji domowej i w razie potrzeby załączyć bezpiecznik.

DEKLARACJA ZGODNOŚCI WE

Dotyczy tylko krajów europejskich

Deklaracja zgodności WE jest dołączona w formie Aneksu A do niniejszej instrukcji obsługi.

LEÍRÁS (1. és 3. ábra)

1 Tápellátás/fordulatszám tolókapcsoló	5 Aprítógarat	10 Zsák
2 Segédfogantyú	6 Reteszelő gomb	11 Recés fejű csavar
3 Tápkábel	7 Fúvócső	12 Rovátkált terület
4 Kábelrögzítő	8 Aprítócső	13 Levegőkimenet
	9 Válszíj	14 Nyílás

MŰSZAKI ADATOK

Modell		UB0801
Feszültség		220–240 V
Frekvencia		50–60 Hz
Bemenő teljesítmény		1 650 W
Szigetelés		II. osztályú
Légáram sebessége (fúvó)	gyors	83 m/s
	lassú	42 m/s
Levegőmennyiség (vákuum)	gyors	11 m ³ /min
Súly	Fúvócsővel	3,2 kg
	Aprítócsővel	3,8 kg
Aprítás		8:1
Hangnyomásszint		L _{PA} : 90,4 dB (A)
		K _{PA} : 3 dB (A)
Zajszint		L _{WA} : 104,2 dB (A) (2000/14/EC)
Rezgésszint		a _n ≤ 2,5 m/s ² ; K=1,5 m/s ²

- Folyamatos kutató- és fejlesztőprogramunk eredményeként az itt felsorolt tulajdonságok figyelmeztetés nélkül megváltozhatnak.
- A tulajdonságok országról országra különbözhetnek.
- Súly, az EPTA 01/2014 eljárás szerint

SZIMBÓLUMOK

A szerszámon a következő jelzések szerepelhetnek. Tanulmányozza a jelzéseket, és jegyezze meg azok jelentését. A jelzések segítenek a szerszámot biztonságosan és hatékonyan üzemeltetni.



- A szerszámon látható figyelmeztető jelzések emlékeztetik a kezelőt a betartandó biztonsági szabályokra.



- Az eszköz használatakor mindig viseljen védőszemüveget és hallásvédő eszközt.



- A szerszámot csak a használati utasítást és a biztonsági előírásokat teljes egészében ismerő személy üzemeltetheti. Mindig ügyeljen a közelben álló személyek épségére és biztonságára.



- Olvassa el a használatra és a biztonságos üzemeltetésre vonatkozó utasításokat, és tartsa őket később is hozzáférhető helyen.



- Tartsa távol a többi személyt a veszélyes területektől!



- Veszélyes adagolónyílás. Tartsa távol kezét és lábát a nyílásoktól a gép működése közben.



- Aszerszámot esőben használni tilos. A szerszámot nedves környezetben lehetőleg ne használja.



- Forgó pengék. Tartsa távol kezét és lábát a nyílásoktól a gép működése közben.



• Tisztítás és karbantartás előtt, továbbá ha a vezeték sérült, húzza ki a csatlakozódugót a hálózati aljzattól.



• A selejtezni kívánt elektromos szerszámokat nem szabad a háztartási hulladékba helyezni. Ahol lehetséges, a szerszámot adja le újrahasznosításra. Az újrahasznosítással kapcsolatban érdeklődjön az illetékes helyi szerveknél.



• Kettős szigetelés

BIZTONSÁGI FIGYELMEZTETÉSEK

1. Fontos biztonsági tudnivalók

- A termék használatba vétele előtt az összes utasítást figyelmesen olvassa el. Különösen nagy figyelemmel olvassa azokat a részeket, amelyeket figyelmeztető jelekkel láttunk el. A figyelmeztetések és utasítások be nem tartása áramütést, tüzet és/vagy súlyos sérülést okozhat.
- A szerszám kerti törmelék fűvására és aprítására szolgál. A szerszámot nem rendeltetésszerűen használni, például léggömbök felfúvására alkalmazni tilos.
- A szerszámgép kizárólag az adattáblán feltüntetett feszültségű, egyfázisú váltakozó áramú hálózathoz csatlakoztatható. A szerszámgép kettős szigeteléssel van ellátva, így földelővezeték nélküli aljzatokról is táplálható.
- A figyelmeztetéseket és utasításokat őrizze meg, mert később még szüksége lehet rájuk.

2. A szerszám használati módjának elsajátítása

- Olvassa el figyelmesen az utasításokat. Ismerkedjen meg a szerszám kezelőszerveivel és a rendeltetésszerű használat lépéseivel.
- A fűvó használata gyermekek, valamint csökkent fizikai, érzékelési vagy mentális képességű, továbbá a szükséges tapasztalattal vagy ismeretekkel nem rendelkező, illetve a jelen útmutató tartalmát nem ismerő személyek számára nem engedélyezhető. Bizonyos helyi jogszabályok azt is megsabhatják, milyen életkort kell betölteni a szerszám használatához.
- A szerszámot személyek, háziállatok és különösen gyermekek közelében használni tilos.
- A használatból eredő személyi és anyagi károkért a szerszám kezelője vagy üzemeltetője a felelős.

3. Előkészületek

- A szerszám használatában közben mindig zárt cipőt és hosszú nadrágot viseljen.
- Ruházata ne legyen bő - És ékszereket se viseljen. Ezek ugyanis beleakadhatnak a mozgó alkatrészekbe. Viseljen a kültéri használat során megfelelő védelmet biztosító védőkesztyűt és lábbelit.
- Ha hosszú a haja, kösse össze. A szerszámot védőszemüvegben üzemeltesse.
- A munka közben keletkező por miatt érdemes maszkot viselnie.

- Használat előtt ellenőrizze a tápkábel és a hosszabbító kábel épségét. Ha a kábel sérült vagy elhasználódott, ne használja a szerszámot.
- Ha a szerszám biztonsági eszközei, illetve elemei meghibásodtak, vagy nincsenek a helyükön (pl. a gyűjtőzsák nincs a helyén), a szerszámot tilos használni.
- Csak a szerszám műszaki jellemzőinek megfelelő, vízálló hosszabbító kábelt használjon.

4. Működtetés

- A kábelt mindig a szerszám mögött vezesse el.
- Amennyiben használat közben a kábel megsérül, azonnal húzza ki a konnektorból. CSAK AKKOR ÉRJEN A KÁBELHEZ, HA MÁR KIHÚZTA A KONNEKTORBÓL. Ha a kábel sérült vagy elhasználódott, ne használja a szerszámot.
- A szerszámot ne mozgassa és, ne szállítsa a kábelnél fogva.
- A szerszámot csak biztonságos helyen üzemeltesse; kerülje a nedves, vizes részeket.
- Válassza le a szerszámot a hálózati tápellátásról:
 - ha felügyelet nélkül hagyja a szerszámot.
 - mielőtt elakadás elhárításába kezdene.
 - a szerszám ellenőrzése, tisztítása, illetve a rajta végzett munka előtt.
- Azonnal kapcsolja ki a szerszámot, válassza le a szerszámot a hálózati tápellátásról, és ellenőrizze, nem tömődött-e el és nem sérült-e:
 - ha a szerszám más tárgynak ütődött.
 - ha a szerszámon rendellenes mértékű vibráció jelentkezik.
- A szerszámot csak napközben vagy megfelelő mesterséges megvilágítású helyen használja.
- Mindig álljon stabilan, egyensúlyát őrizze meg.
- Nem vízszintes felületen is mindig stabilan álljon.
- A szerszámot sétálva, ne futva működtesse.
- A hűtőlevegő-bemenetek legyenek akadálymentesek.
- Soha ne fújjon törmelékot szeméyek felé.
- A szerszámot legfeljebb 30 mA áramerősségre méretezett áramvédő kapcsolón keresztül kell táppal ellátni.

5. Karbantartás és tárolás

- Szervizelés, ellenőrzés vagy tárolás előtt, valamint a tartozékok cseréjéhez kapcsolja ki a szerszámot, húzza ki a csatlakozódugót a hálózati aljzattól, és várja meg, amíg az összes mozgó alkatrész teljesen le nem áll. Ellenőrzés, beállítás stb. előtt várja meg, amíg a szerszám lehűl. Gondosan karbantartsa és tartsa tisztán a fűvót.
- A biztonságos működés érdekében a szerszám csavarjai, anyái és egyéb kötőelemei mindig legyenek jól meghúzva.
- Rendszeresen ellenőrizze, hogy tapasztalható-e a szerszám kopás, illetve egyéb sérülés.
- Az elhasználódott és sérült alkatrészeket cserélje ki.
- Csak eredeti cserealkatrészeket és tartozékokat használjon.
- A szerszámot használaton kívül tartsa száraz helyen, elzárva vagy magasan felfüggesztve, hogy gyermekek ne férhessenek hozzá.

6. A fűvő/aprító szerszám használatára vonatkozó további biztonsági szabályok

- Az arc-, szem-, kéz-, láb- és fejsérülés, illetve halláskárosodás megelőzése érdekében a szerszám használata során mindig viseljen megfelelő védőöltözetet. Használjon védőszemüveget vagy arcvédőt, magas szárú csizmát vagy munkavédelmi lábbelit, hosszú nadrágot, munkavédelmi kesztyűt, kemény fejdődöt és fülvédőt.
- Ha a szerszám nincs a megfelelő üzemeltetési helyzetben, ne indítsa el.
- A használaton kívüli, felügyelet nélküli, tisztítás alatt álló vagy áthelyezés alatt lévő szerszám motorját állítsa le, a tápkábelt húzza ki a konnektorból. Ugyanígy kell eljárnia akkor is, ha a hosszabbító kábel összegabalyodott vagy megsérült.
- A szerszámot személyek, háziállatok és különösen gyermekek közelében használni tilos. Ha a közel kerülnek, kapcsolja ki a szerszámot. Használat közben legalább 5 méteres távolságot tartson a közelben lévő személyektől.
- Soha ne irányítsa a fűvőt személyek vagy háziállatok felé. Soha ne fújjon törmeléket személyek vagy háziállatok felé. A használatból eredő személyi és anyagi károkért a szerszám kezelője a felelős.
- A szerszámot és a kábelt ne fogja meg vizes kézzel, és a szerszámot ne használja esőben.
- Csak megfelelő jelzéssel ellátott, kültéri használatra alkalmas hosszabbító kábelt használjon. A hosszabbító kábelt tartsa távol hőforrásoktól, olajtól és éles peremektől.
- A hosszabbító kábel úgy legyen elvezetve, hogy használat közben ne húzódhasson szét.
- Az összes levegőbeömlő nyílást és a fűvőcsövet tartsa szabadon; a nyílásokba nem kerülhet por, szennyeződés, haj, illetve bármilyen anyag, amely a szerszám működését akadályozná.
- A szerszám működése közben álljon stabilan, egyensúlyja legyen megfelelő.
- Ne kapcsolja be a szerszámot zárt vagy elégtelen szellőzésű helyen, ahol gyúlékony és/vagy robbanékony anyagokat, pl. folyadékokat, gázokat és porokat tartanak.
- Munkavégzés közben mindig a kitűzött feladattal foglalkozzon, ne másra figyeljen. Ésszerűen járjon el. A szerszámot fáradtan, betegen, gyógyszerek és alkohol hatása alatt üzemeltetni nem szabad.
- A szerszámot hosszú, lógó hajjal vagy kiálló ékszerekkel üzemeltetni nem szabad. A hosszú hajat kösse össze, a lógó ékszereket pedig vegye le.
- Ne engedje, hogy a szerszám égő vagy parázsló anyagot, pl. hamut vagy cigarettát szívjon be.
- Törékeny tárgyakat, pl. üveget, műanyagot, porcelánt stb. ne próbáljon meg felszívni.
- Ha a szerszámot aprításra használja, a gyűjtőzsákok mindig szerelje fel.
- Kavicsos felületen se a fűvőt, se az aprítót ne használja. A szerszámot napközben vagy megfelelő mesterséges megvilágítású helyen használja.
- A szerszámot használaton kívül tartsa száraz, gyermekek számára nem hozzáférhető helyen.
- Használat után a szerszámot húzza ki a konnektorból, és vizsgálja át. Ha bármilyen rendellenességet észlel, vagy kétségei merülnének fel, kérje a hivatalos szervizközpont segítségét.

- A szerszámot csak az itt olvasható utasításokkal összhangban használja.
- Rendszeresen ellenőrizze a csavarok meghúzottóságát.
- Kizárólag a gyártó által javasolt pótalkatrészeket és tartozékokat használja.
- Ne kísérelje meg a szerszám javítását, és ne bontsa meg a készülékházat. Csak hivatalos szervizközpont segítségével kérje.
- A szerszámot tápláló áramkört legfeljebb 30 mA áramerősségű áramvédő kapcsolóval kell ellátni.

ÖSSZESZERELÉS

KICSOMAGOLÁS

- Óvatosan vegye ki a szerszámot és az összes tartozékot a dobozból.
- Vizsgálja meg alaposan a szerszámot, hogy megsérült-e szállítás közben.
- A csomagolóanyagokat csak azután dobja ki, hogy a szerszám működésének megfelelőségéről már meggyőződött.
- Ha az alkatrészek hiányoznak vagy megsérültek, hívja a Makita szervizközpontot.

Szállításkor nem minden alkatrész van felszerelve a szerszámra. Az összeszerelés lépései a következők:

⚠ VIGYÁZAT!

- A súlyos személyi sérülések elkerülése érdekében a kapcsoló legyen OFF (KI) helyzetben, a tápkábelt húzza ki a konnektorból, a csövek le-, illetve felszerelése előtt várja meg, amíg a penge teljesen leáll.

SZERSZÁM ÖSSZESZERELÉSE FŰVŐKÉNT (3. ábra)

- Csúsztassa előre a fűvőcsövet úgy, hogy a szerszám házának rovátkázott része belekattanjon a csőbe.

SZERSZÁM ÖSSZESZERELÉSE APRÍTÓKÉNT (opcionális tartozék) (2. ábra)

- Kattanásig csúsztassa össze az első és a hátsó aprítócsövet. (Lásd 2. ábra.)
- Lazítsa ki a recés fejú csavart, és nyissa ki az aprítógarat fedelét. (Lásd 2.1. ábra)
- Helyezze az aprítócső lapított végét a tartózsébbe. (Lásd 2.2. ábra) Rögzítse az aprítócsövet a recés fejú csavar meghúzásával. (Lásd 2.3. ábra)
- Az aprítócső leszereléséhez hajtsa végre fordított sorrendben a fenti lépéseket.
- Illesse a zsák csatlakozóját a fűvő kimenetéhez. Rögzítse a zsák csatlakozóját a helyén a reteszelő gombbal. A zsák leszereléséhez nyomja meg a reteszelő gombot, és távolítsa el a zsákot. (Lásd 4. ábra.)

MEGJEGYZÉS:

- Az eldugult cső vagy az elakadt penge megtisztításához előfordulhat, hogy le kell szerelni a fűvőcsövet vagy az aprítócsövet.

VÁLLSZÍJAS ZSÁK FELSZERELÉSE (4. ábra)

- A szerszámot kézben tartva állítsa be a hosszúságot a kezelő méretének megfelelően. A kiengedéshez húzza meg a fület, a szorításhoz húzza meg a szíjat.

MŰKÖDTETÉS

A TÁPKÁBEL CSATLAKOZTATÁSA (5. ábra)

- Erősítse a hosszabbító kábelt a motorházhoz a kábelrögzítővel. Ezzel megakadályozza a tápkábel véletlen eltávolítását.
- Csatlakoztassa az egység csatlakozódugóját a hosszabbítóhoz.

A FÚVÓ/APRÍTÓ INDÍTÁSA ÉS LEÁLLÍTÁSA (6. ábra)

- A bekapcsoláshoz tolja el a tápellátás/fordulatszám tolokapcsolót. Az '1' szám az alacsony fokozat, a '2' szám a gyors fokozat jelzése.
- A kapcsolót a '0' állásba helyezve a szerszám kikapcsol.

FONTOS:

- Aprítás (opcionális tartozék) során a szerszámot **GYORS FOKOZATBAN KELL** működtetni.

A SZERSZÁM TARTÁSA

A szerszám indítása előtt foglalja el a működtetéshez szükséges állást.

Fontos tudnivalók:

- Viseljen megfelelő munkavédelmi ruházatot; védő lábbelit, védőszemüveget, hallásvédőt, kesztyűt, hosszú nadrágot és hosszú ujjú inget.

⚠ VIGYÁZAT!

- A súlyos személyi sérülések elkerülése érdekében a szerszám használata közben mindig viseljen az EN 166 vagy az ANSI Z87.1 szabványnak megfelelő védőszemüveget. Poros környezetben viseljen arcvédő maszkot.

⚠ VIGYÁZAT!

- A súlyos sérülések és a szerszám károsodásának elkerülése érdekében indítás előtt ellenőrizze, hogy helyén van-e a fúvó- és aprítócső, illetve a gyűjtőzsák.

TANÁCSOK AZ ÜZEMELTETÉSRE VONATKOZÓAN (7. ábra)

- A szerszám beindítása előtt bizonyosodjon meg róla, hogy a szerszám nem irányul személyek, illetve semmilyen törmelék felé.
- Ellenőrizze a szerszám üzemképességét. A csövek és biztonsági elemek legyenek a helyükön.
- A szerszámot működtetés közben mindig két kézzel fogja.
- Az első és a hátsó fogantyút is erősen markolja meg.
- A nagy zajszint miatt hallásának védelme érdekében hallásvédő eszközt kell használnia.
- Aprítóként való használat során használja a vállszíjat.
- A zsák legyen a helyén, és legyen lezárva (aprítóként való használat esetén).
- A szerszámot a helyi szokásoknak megfelelően, az arra alkalmas időszakban használja - Vagyis kerülje a kora reggeli, illetve a késő esti munkavégzést. Tartsa be az üzemeltetési időszakra vonatkozó helyi előírásokat. Az üzemeltetésre általában hétfőtől szombatig a 9 és 17 óra közötti időszak a legmegfelelőbb.
- A zajcsökkentés érdekében egyszerre lehetőleg ne használjon több szerszámot.
- Ha mód van rá, a zajcsökkentés érdekében a szerszámot alacsony fokozaton üzemeltesse.
- Fúvatás előtt a törmelékét gereblyével és seprővel lazítsa fel.

- A poros részeket kevés vízzel locsolja fel.
- A szerszámmal vizet takaríthat meg, hiszen locsolócső helyett a fúvó kiválóan alkalmas a kertben, illetve az esőcatornáknak, ablakpárkányokon, verandákon, grillezőkön, előtereken és egyéb helyen összegyűlt anyagok eltakarítására.
- A szerszám használata során mindig ügyeljen a gyermekre, háziállatok, ablakok és frissen mosott járművek épségére és tisztaságára.
- A fúvó és egyéb szerszámok használata után megmaradt szemetet mindig takarítsa el. A törmelékét a zsákok szerint tárolja, és helyezze a hulladékba.

MEGJEGYZÉS:

- Az aprítógarat legyen teljesen zárva és reteszelve.

SZELLŐZŐNYILÁSOK

- A szellőzőnyílásokat letakarni tilos. A nyílásokat ne takarja le, és ügyeljen rá, hogy törmelék se jusson beléjük. A motor megfelelő hűtéséhez a szellőzőnyílásoknak mindig akadálymentesnek kell lenniük.

⚠ VIGYÁZAT!

- A súlyos személyi sérülések megelőzése érdekében ne viseljen bő ruházatot, sálát, karkötőt, láncokat lógó ékszereket stb., amelyek a szerszám levegőbeszívó nyílásaiba kerülhetnek. A hosszú hajat összefogva védje a nyílásokba való beszívástól.

HASZNÁLAT FÚVÓKÉNT

Tartsa a fúvót szilárdan. A fúvókát arasznyira a föld felett tartva végezzen söprögő mozdulatokat a szerszámmal. Lassan haladjon előre, a felgyülemlett törmelékét és anyagot maga előtt tartva. A száraz törmelék fúvását a legtöbbször alacsonyabb fokozaton érdemes végezni. A magasabb fokozat a nehezebb anyagok, pl. kövek vagy kavicsok eltávolítására alkalmas.

HASZNÁLAT APRÍTÓKÉNT (opcionális tartozék)

A szerszámot erőteljesen tartva döntse meg az aprítócsövet (5–10 cm), majd a könnyebb törmelék beszívásához végezzen seprögő mozdulatokat. A törmelék a zsákba kerül. A forgó pengék felaprítják az áthaladó ágakat és leveleket. Ha gyakran üríti a zsákot, hosszabb ideig használható és a szerszám teljesítménye is jobb lesz.

ELAKADÁS MEGSZÜNTETÉSE A CSŐBEN ÉS A PENGÉKNÉL

⚠ VIGYÁZAT!

- A súlyos személyi sérülés megelőzése érdekében a pengék tisztítása előtt kapcsolja KI a szerszámot, és húzza ki a konnektorból.

⚠ VIGYÁZAT!

- A súlyos személyi sérülések elkerülése érdekében a forgó pengék és egyéb éles tárgyak ellen mindig viseljen védőkesztyűt.
- Tolja "OFF" (KI) állásba a tápellátás/fordulatszám tolokapcsolót, és várjon, amíg az egység teljesen le nem áll.
- Húzza ki a tápkábelt a konnektorból.
- Szerelje le a fúvócsövet, illetve az aprítócsövet és a zsákot.
- Óvatosan távolítsa el a forgó pengék útjában vagy a csőben lévő anyagot. Ellenőrizze a pengék épségét. A pengéket kézzel átforgatva ellenőrizze, hogy teljesen megszűnt-e az akadály.

- Szerelje vissza a fűvócsövet, illetve az aprítócsövet és a zsákot.
- Csatlakoztassa vissza a szerszámot az elektromos hálózathoz.

KARBANTARTÁS

⚠ VIGYÁZAT!

- A szerszámot vízzel tisztítani tilos! A tisztítás csak száraz ruhával végezhető. Ne használjon benzint, gázolajat, higítót, alkoholt vagy egyéb hasonló anyagot. Ha mégis ilyet használ, az elszíneződéshez vagy repedéshez vezethet.
- A termék tisztítása és ellenőrzése előtt kapcsolja ki és válassza le a tápellátásról az egységet.
- A gyűjtőzsákot mindig ürítse ki.
- A szerszámot mindig száraz helyen tárolja, ügyelve a tápkábel épségére.

A GYŰJTŐZSÁK TISZTÍTÁSA

- A légáram akadálymentes haladása, ezáltal a megfelelő teljesítmény biztosítása érdekében a gyűjtőzsákot minden használat után ürítse ki.
- Szükség szerint tisztítsa ki a gyűjtőzsákot. Védőszemüveget viselve fordítsa ki a már kiürített porzsákot, és erőteljesen rázza ki.

ÁRTALMATLANÍTÁS



A selejtezni kívánt elektromos szerszámokat nem szabad a háztartási hulladékba helyezni. Ahol lehetséges, a szerszámot adja le újrahasznosításra. Az újrahasznosítással kapcsolatban érdeklődjön az illetékes helyi szerveknél.

A KARBANTARTÁSRA ÉS A TÁROLÁSRA VONATKOZÓ TUDNIVALÓK

Tisztítás és karbantartás előtt mindig húzza ki a tápkábelt a konnektorból vagy az elosztóból. Használat után mindig ellenőrizze a szerszám tisztaságát, törmelék- és pormentességét.

- A szerszám tisztításához ne használjon oldószereket.
- A szerszámot száraz, gyermekek számára nem hozzáférhető helyen tartsa.

A TÁPKÁBEL KARBANTARTÁSA

Ha a tápkábel cserére szorul, a biztonsági kockázatok miatt a cserét kizárólag hivatalos szervizközpont hajthatja végre.

Ha a tápkábel sérült, a veszély elkerülése érdekében csak a Makita szervizközpont végezheti el a cseréjét.

HIBAELHÁRÍTÁS

HIBA	LEHETSÉGES OK	MEGOLDÁS
A szerszám nem aprít vagy nem fúvat.	1. Megtelt a zsák	1. Ürítse ki a zsákot.
	2. Eldugult a cső	2. Szüntesse meg az eldugulást.
	3. Elakadt a forgó penge	3. Szüntesse meg az eldugulást.
	4. Szennyezett zsák	4. Tisztítsa meg a zsákot.
	5. A zsák elszakadt	5. Cserélje ki a zsákot.
	6. A zsák kinyílt	6. Zárja be a zsákot.
	7. A szerszám csatlakozója kijött konnektorból	7. Illeszze vissza a konnektorba vagy az elosztóba.
A szerszám nem indul el.	1. A szerszám csatlakozója kijött konnektorból.	1. Ellenőrizze, hogy be van-e dugva a szerszám a konnektorba.
	2. A tápellátás/fordulatszám tolókapcsoló "OFF" (Ki) állásban van.	2. Állítsa gyors vagy lassú fokozatra.
	3. Az aprítócső és a zsák nincs a helyén.	3. Ellenőrizze, hogy a helyesen felszerelt aprítócső és zsák nincs-e a kapcsoló útjában.
	4. A szívófedél/nyílás nincs lezárva.	4. A fedél/nyílás legyen csukva és zárva.
	5. Előfordulhat, hogy kioldott a házi biztosíték.	5. Ellenőrizze a fali biztosítéktáblát; ha szükséges, kapcsolja vissza.

EK-MEGFELELŐSÉGI NYILATKOZAT

Csak európai országokra vonatkozóan

Az EK-megfelelőségi nyilatkozat a jelen használati útmutató A. függelékében található meg.

POPIS (Obr. 1 a Obr. 3)

1 Posuvný prepínač napájania/ rýchlosti	5 Mulčovací uzáver	10 Vrečko
2 Pomocná rukoväť	6 Zaisťovacie tlačidlo	11 Skrutka s vrúbkovanou hlavou
3 Napájací kábel	7 Rúrka dýchadla	12 Drážkovaná časť
4 Prichytka kábla	8 Rúrka vysávača a drviča lístia	13 Vývod vzduchu
	9 Remienok na rameno	14 Slot

TECHNICKÉ ÚDAJE

Model		UB0801
Napätie		220–240 V
Frekvencia		50–60 Hz
Príkion		1 650 W
Izolácia		Trieda II
Rýchlosť prúdenia vzduchu (Dýchadlo)	vysoká	83 m/s
	nízka	42 m/s
Objem vzduchu (Podtlak)	vysoký	11 m ³ /min
Hmotnosť	S rúrkou dýchadla	3,2 kg
	S rúrkou vysávača a drviča lístia	3,8 kg
Mulčovací pomer		8:1
Hladina akustického tlaku		L _{PA} : 90,4 dB (A)
		K _{PA} : 3 dB (A)
Hladina akustického výkonu		L _{WA} : 104,2 dB (A) (2000/14/EC)
Úroveň vibrácií		a _n ≤ 2,5 m/s ² ; K=1,5 m/s ²

- Vzhľadom k neustálemu výskumu a vývoju tu uvedené technické údaje podliehajú zmenám bez upozornenia.
- Technické údaje sa môžu pre rozne krajiny líšiť.
- Hmotnosť podľa postupu EPTA 01/2014

SYMBOLY

Niektoré z nasledujúcich symbolov môžu byť použité na vašom zariadení. Preštudujte si ich, prosím, a naučte sa ich význam. Správna interpretácia týchto symbolov vám umožní bezpečné a efektívne používanie zariadenia.



- Tieto výstražné symboly sú zobrazené na zariadení s cieľom pripomenúť vám bezpečnostné pokyny, ktoré by ste mali dodržiavať pri jeho obsluhu.



- Nepoužívajte toto zariadenie v daždi. Nepoužívajte ho vo vlhkom prostredí.



- Toto zariadenie by mali používať len tie osoby, ktoré si prečítali a porozumeli všetkým bezpečnostným a prevádzkovým pokynom uvedeným v návode na obsluhu. Vždy majte na pamäti bezpečnosť všetkých osôb nachádzajúcich sa v pracovnej oblasti.



- Pri použití tohto zariadenia vždy používajte ochranné okuliare a ochranu sluchu.



- Prečítajte si tieto bezpečnostné a prevádzkové pokyny v tejto brožúre a uchovajte ju na bezpečnom mieste pre použitie v budúcnosti.



- Nebezpečný prívodný otvor. Počas činnosti stroja sa nepribližujte rukami a nohami k otvorom.



- Dbajte na to, aby žiadni ľudia nevstupovali do nebezpečnej oblasti!



- Otáčavé ventilátory. Počas činnosti stroja sa nepribližujte rukami a nohami k otvorom.



- Pred čistením, údržbou alebo v prípade poškodenia kábla odpojte zástrčku od sieťového napájania.



- Opatrované elektrické zariadenia by sa nemali likvidovať s komunálnym odpadom. Recyklujte ich tam, kde sú k dispozícii recyklačné zariadenia. Informácie o možnostiach recyklácie si vyžiadajte od miestneho orgánu alebo predajcu.



- Dvojitá izolácia

BEZPEČNOSTNÉ VÝSTRAHY

1. Dôležité bezpečnostné pokyny

- Pozorne si, prosím, prečítajte všetky bezpečnostné a prevádzkové pokyny pred použitím tohto výrobku. Osobitnú pozornosť venujte, prosím, všetkým častiam tejto používateľskej príručky, ktoré obsahujú výstražné symboly a upozornenia. Nedodržanie týchto výstrah a pokynov môže viesť k zasiahnutiu elektrickým prúdom, popáleniu a/alebo vážnemu zraneniu.
- Toto zariadenie je určené na dychanie alebo nasávanie a drvenie lístia a vetvičiek. Nikdy nepoužívajte toto zariadenie inak ako na určené použitie, ako napríklad na nafukovanie balónov.
- Toto zariadenie by sa malo pripojiť len k napájaniu s rovnakým napätím, ako je uvedené na popisnom štítku, pričom sa smie používať len s jednofázovým striedavým napájaním. Toto zariadenie má dvojitú izoláciu, a preto sa môže používať aj po pripojení k zásuvke bez uzemňovacieho vodiča.
- Všetky výstrahy a pokyny uchovajte pre použitie v budúcnosti.

2. Školenie

- Pozorne si prečítajte pokyny. Oboznámte sa s ovládacími prvkami a správnym používaním zariadenia.
- Nikdy nedovoľte deťom, osobám so zníženými fyzickými, zmyslovými alebo duševnými schopnosťami alebo nedostatkom skúseností a znalostí, či ľuďom, ktorí nie sú oboznámení s týmto návodom, aby používali toto dýchadlo. Miestne predpisy môžu obmedzovať vek operátora.
- Nikdy nepoužívajte toto zariadenie, pokiaľ sa v blízkosti nachádzajú ľudia, hlavne deti a domáce zvieratá.
- Operátor alebo používateľ je zodpovedný za nehody alebo riziká, ktoré hrozia ostatným ľuďom alebo ich majetku.

3. Príprava

- Pokiaľ obsluhujete toto zariadenie, vždy používajte pevnú obuv a dlhé nohavice.
- Oblečte sa zodpovedajúcim spôsobom - Nenoste voľný odev ani šperky. Mohli by sa zachytiť do pohyblivých častí. Pri práci vo vonkajšom prostredí sa odporúča použitie odolných rukavíc a pevnej obuvi.

- Používajte ochrannú pokrývku hlavy na zakrytie dlhých vlasov. Počas obsluhy zariadenia používajte ochranné okuliare.
- Aby nedošlo k podráždeniu dýchacích ciest prachom, odporúča sa použitie ochrannej masky.
- Pred použitím skontrolujte prívodnú a predĺžovaciu šnúru, či nejavia známky poškodenia a opotrebovania. Zariadenie nepoužívajte, ak je kábel poškodený alebo opotrebovaný.
- Nikdy neobsluhujte zariadenie s chybnými krytmi alebo štítmí, ani bez bezpečnostných prvkov, napríklad zberného vrečka na mieste.
- Používajte len predĺžovací kábel odolný voči poveternostným vplyvom dimenzovaný pre vaše zariadenie.

4. Obsluha stroja

- Vždy nasmerujte kábel dozadu mimo zariadenia.
- Ak sa kábel počas používania poškodí, ihneď ho odpojte od napájania. NEDOTÝKAJTE SA KÁBLA PRED JEHO ODPOJENÍM OD NAPÁJANIA. Zariadenie nepoužívajte, ak je kábel poškodený alebo opotrebovaný.
- Neprenášajte zariadenie za kábel.
- Vyhýbajte sa nebezpečnému prostrediu - Zariadenie nepoužívajte vo vlhkom alebo mokrom prostredí.
- Odpojte náradie od sieťového napájania:
 - vždy, keď opustíte náradie.
 - pred odstraňovaním upchatia.
 - pred kontrolou, čistením alebo prácou na náradí.
- Ihneď vypnite náradie, odpojte ho od sieťového napájania a skontrolujte, či sa v zariadení nevyskytujú prekážky, alebo či nedošlo k jeho poškodeniu:
 - po náraze do cudzieho predmetu.
 - ak náradie začne nezvyčajne vibrovať.
- Zariadenie používajte len za denného svetla alebo pri dostatočnom umelom osvetlení.
- Nepreceňujte svoje sily a vždy udržiavajte svoju rovnováhu.
- Na svahu sa vždy uistite, že máte pevnú pôdu pod nohami.
- Kráčajte, nebahajte.
- Dbajte na to, aby chladiace prívody vzduchu neboli zakryté úlomkami.
- Nikdy nesmerujte prúd vzduchu s úlomkami na okoloidúcich.
- Zariadenie by sa malo napájať prostredníctvom prúdového chrániča s vypínacím prúdom nie viac ako 30 mA.

5. Údržba a skladovanie

- Pred servisným zásahom, kontrolou alebo uskladnením či výmenou príslušenstva vypnite náradie, odpojte zástrčku od sieťového napájania a počkajte, kým sa úplne nezastavia všetky pohyblivé časti. Pred vykonávaním akejkoľvek kontroly, nastavení, atď. nechajte náradie vychladnúť. Údržbu dýchadla vykonávajte opatrne a udržiavajte ho v čistote.
- Dbajte na to, aby boli všetky matice, svorníky a skrutky pritiažené, čím sa zaistí, že zariadenie bude v bezpečnom prevádzkovom stave.
- Zariadenie pravidelne kontrolujte, či nedošlo k jeho opotrebovaniu alebo zhoršeniu prevádzkového stavu.
- Opatrované alebo poškodené časti vymeňte.
- Používajte len originálne náhradné diely a príslušenstvo.

- Nepoužívané zariadenia skladujte vo vnútornom prostredí - skladujte ich na suchom a vysokopoloženom alebo uzamknutom mieste - mimo dosahu detí.

6. Dodatočné bezpečnostné pokyny týkajúce sa dýchadla/vysávača a drviča lístia

- Pri obsluhu zariadenia vždy používajte primeraný ochranný odev, aby nedošlo k poraneniu tváre, očí, rúk, chodidiel, hlavy alebo sluchu. Používajte ochranné okuliare alebo ochranný štít tváre, vysoké čížmy alebo pevné topánky, dlhé nohavice, pracovné rukavice, príbhu a chrániče sluchu.
- Zariadenie neuvádzajte do činnosti, keď je otočené hore nohami alebo nie je v prevádzkovej polohe.
- Vypnite motor a odpojte zariadenie od napájania, keď sa nepoužíva, ponechá bez dozoru, čistí, prenáša z miesta na miesto, alebo keď došlo k zamotaniu či poškodeniu predlžovacieho kábla.
- Zariadenie nepoužívajte blízko ľudí, hlavne detí alebo domácich zvierat. Ak sa dostanú príliš blízko, zariadenie vypnite. Pri používaní zariadenia zachovávajte bezpečnú vzdialenosť aspoň 5 m od ostatných ľudí.
- Rúrku dýchadla nikdy nesmerujte na okoloidúcich ani domáce zvieratá. Nikdy nesmerujte prúd vzduchu s úločkami na okoloidúcich ani domáce zvieratá. Operátor je zodpovedný za nehody alebo riziká, ktoré hrozia ostatným ľuďom alebo ich majetku.
- Nikdy nemanipulujte so zástrčkou ani zariadením s mokrymi rukami a nepoužívajte zariadenie v daždi.
- Používajte len predlžovacie prírody určené do vonkajšieho prostredia, ktoré sú aj takto označené. Predlžovací kábel uchovávajte mimo tepla, oleja a ostrých hrán.
- Zabezpečte, aby bol predlžovací prívod zaistený takým spôsobom, ktorý zabráni jeho odpojeniu od zásuvky počas používania.
- Dbajte na to, aby sa v žiadnych prívodoch vzduchu ani v rúrke dýchadla nenachádzali žiadny prach, textilné vlákna, vlasy a iný materiál, ktoré by mohli spôsobiť zníženie prúdenia vzduchu.
- Počas používania zariadenia zachovávajte rovnovážny a stabilný postoj.
- Zariadenie nezapínajte v uzatvorených alebo nedostatočne vetraných priestoroch ani v prítomnosti horľavých a/alebo výbušných látok, ako sú kvapaliny, plyny a prášky.
- Nenechajte sa rozptyľovať a vždy sa sústreďte na to, čo robíte. Používajte zdravý rozum. Nikdy neobsluhujte zariadenie, keď ste unavení, chorí alebo pod vplyvom alkoholu či iných omamných látok.
- Neobsluhujte toto zariadenie s dlhými rozpustenými vlasmi ani voľne visiacou bižutiériou. Dlhé vlasy si zviažte dozadu a odstráňte voľne visiacu bižutiériu.
- Dbajte na to, aby zariadenie nepozbieralo žiadne horiace ani tlejúce materiály, ako sú popol, cigaretové ohorky, atď.
- Nepokúšajte sa zbierať rozbitné predmety, ako sú sklo, plasty, porcelán, atď.
- Proces mulčovania nevykonávajte bez pripevneného zberného vrecka.
- Zariadenie nepoužívajte ani v režime vysávača a drviča lístia ani v režime dýchadla na štrkovitých povrchoch.
- Zariadenie obsluhujte len počas jasného denného svetla alebo pri dostatočnom umelom osvetlení.

- Keď sa zariadenie nepoužíva, uskladnite ho na suchom mieste a mimo dosahu detí.
- Zariadenie po použití odpojte od napájania a skontrolujte, či nedošlo k jeho opotrebovaniu a poškodeniu. Ak máte aj tie najmenšie pochybnosti, kontaktujte autorizované servisné stredisko.
- Zariadenie používajte len v súlade s pokynmi uvedenými v tomto návode.
- Pravidelne kontrolujte, či sú skrutky pritiahnuté.
- Používajte len náhradné diely a príslušenstvo odporúčané výrobcom.
- Nepokúšajte sa opravovať toto zariadenie ani získavať prístup k vnútorným častiam. Kontaktujte len autorizované servisné strediská.
- Odporúča sa zariadenie používať s prúdovým chráničom s vypínacím prúdom nie viac ako 30 mA.

ZOSTAVA

VYBALENIE

- Opatrne vyberte výrobok a akékoľvek príslušenstvo zo škatule.
- Dôkladne skontrolujte výrobok, aby ste sa uistili, že počas prepravy nedošlo k žiadnemu zlomeniu ani poškodeniu.
- Nevyhadzujte baliaci materiál, pokiaľ dôkladne neskontrolujete a v dostatočnej miere nevykúšate výrobok.
- Ak sú nejaké časti poškodené alebo chýbajú, požiadajte servisné centrum spoločnosti Makita o pomoc.

Toto zariadenie sa dodáva s niektorými nezmontovanými komponentmi. Zmontujte ich nasledujúcim spôsobom:

⚠ VÝSTRAHA:

- Aby nedošlo k vážnemu zraneniu osôb, pred pripájaním alebo odpájaním rúrok sa uistite, že je vypínač v polohe vypnutia OFF, že je zariadenie odpojené od napájania a že sa lopatkové koleso ventilátora zastavilo.

MONTÁŽ ZARIADENIA AKO DÝCHADLA (Obr. 3)

- Zasúvajte rúrku dýchadla dovtedy, kým drážkované časti na kryte dýchadla nezapadnú do slotov na rúrke.

MONTÁŽ ZARIADENIA AKO VYSÁVAČA A DRVIČA LÍSTIA (voliteľné príslušenstvo) (Obr. 2)

- Zasúvajte navzájom prednú a zadnú rúrku vysávača a drviča lístia dovtedy, kým sa nezaistia. (Pozrite si Obr. 2.)
- Povoľte skrutku s vrúbkovanou hlavou a otvorte mulčovací uzáver. (Pozrite si Obr. 2.1.)
- Vložte klinovú časť rúrky vysávača a drviča lístia do vrecka. (Pozrite si Obr. 2.2.) Upevnite rúrku vysávača a drviča lístia pritiahnutím skrutky s vrúbkovanou hlavou. (Pozrite si Obr. 2.3.)
- Ak chcete odstrániť rúrku vysávača a drviča lístia, postupujte v opačnom poradí.
- Vložte adaptér vrecka do vývodu dýchadla. Zaisťte adaptér vrecka pomocou poistného tlačidla. Ak chcete odstrániť vrecko, jednoducho stlačte poistné tlačidlo a odstráňte vrecko. (Pozrite si Obr. 4.)

POZNÁMKA:

- Je možné, že bude potrebné odstrániť rúrku dýchadla alebo rúrku vysávača a drviča lístia, aby bolo možné vyčistiť a uvoľniť zablokovanú rúrku alebo lopatkové koleso ventilátora.

INŠTALÁCIA VRECKA S REMIENKOM NA RAMENO (Obr. 4)

- Pri postojí v polohe obsluhy zariadenia nastavte dĺžku tak, aby vyhovovala veľkosti operátora. Potiahnutím pracky dĺžku remeňa predĺžite, potiahnutím remeňa dĺžku remeňa skráťte.

OBSLUHA

PRIPOJENIE NAPÁJACIEHO KÁBLA (Obr. 5)

- Zaisťte predlžovací kábel ku krytu motora pomocou príchytky kábla. Týmto sa zabráni náhodnému odstráneniu elektrického kábla.
- Pripojte zásuvkový koniec predlžovacieho kábla k zástrčke tohto zariadenia.

SPUSTENIE/ZASTAVENIE DÚCHADLA/ VYSÁVAČA A DRVIČA LÍSTIA (Obr. 6)

- Ak chcete zapnúť zariadenie, posuňte posuvný prepínač napájania/rýchlosti. '1' znamená, že zariadenie beží pri nízkych otáčkach a '2' pri vysokých otáčkach.
- Ak chcete zariadenie vypnúť, posuňte prepínač do polohy '0'.

DÔLEŽITÉ:

- Pokiaľ je zariadenie v režime mulčovania (voliteľné príslušenstvo), MUSÍ byť prepnuté do vysokých otáčok.

DRŽANIE ZARIADENIA

Pred obsluhou zariadenia sa postavte do polohy obsluhy.

Skontrolujte nasledovné:

- Použite správny odev, ako sú čizmy, ochranné okuliare, ochranu sluchu, rukavice, dlhé nohavice a košeľa s dlhými rukávami.

⚠ VÝSTRAHA:

- Aby nedošlo k vážnemu zraneniu osôb, používajte ochranné okuliare, ktoré spĺňajú požiadavky noriem EN 166 alebo ANSI Z87.1 vždy pri obsluhu tohto zariadenia. V prašnom prostredí používajte masku na tvár alebo protiprachovú masku.

⚠ VÝSTRAHA:

- Aby nedošlo k vážnemu zraneniu osôb alebo poškodeniu zariadenia, pred použitím zariadenia sa uistite, že sú rúrka dýchadla alebo rúrky a vrecko vysávača a drviča lístia na mieste.

TIPY NA POUŽÍVANIE ZARIADENIA (Obr. 7)

- Pred spustením zariadenia sa uistite, že zariadenie nie je namierené na žiadne osoby ani žiadne voľné úlomky.
- Overte, či je zariadenie v dobrom prevádzkovom stave. Uistite sa, že sú rúrky a kryty na mieste a zaistené.
- Pri obsluhu zariadenie vždy držte oboma rukami.
- Pevne držte prednú aj zadnú rukoväť.
- Aby sa znížilo riziko straty sluchu spojené s úrovňou (ami) hluku, vyžaduje sa ochrana sluchu.
- Pri použití zariadenia ako vysávača a drviča lístia použite remienok na rameno.
- Uistite sa, že je vrecko správne pripevnené a zapísované (keď sa zariadenie používa ako vysávač a drvič lístia).

- Elektricky ovládané zariadenie obsluhujte len v rozumnom čase - nie skoro ráno ani neskoro v noci, keď by to mohlo rušiť ostatných ľudí. Dodržiavajte časy uvedené v miestnom nariadení. Zvyčajne sa odporúča čas od 9:00 dopoludnia do 17:00 popoludní, od pondelka do soboty.
- Aby sa znížila úroveň hluku, obmedzte počet zariadení, ktoré sa používajú súčasne.
- Aby sa znížila úroveň hluku, zariadenie obsluhujte pri nízkych otáčkach, ak je to možné.
- Pred spustením prúdu vzduchu uvoľnite úlomky pomocou hrabli a metiel.
- V prašnom prostredí jemne navlhčite povrch.
- Šetríte vodou použitím postrekovačov namiesto hadíc pre mnohé aplikácie trávnikov a záhrad, vrátane miest, ako sú odkvapky, mriežky, vnútorné dvory, grily, verandy a záhrady.
- Dávajte pozor na deti, domáce zvieratá, otvorené okná či čerstvo umyté autá a bezpečne odľúknite úlomky preč.
- Po použití dýchadiel a iných zariadení vyčistite daný priestor. Úlomky zlikvidujte náležitým spôsobom.

POZNÁMKA:

- Uistite sa, prosím, že je mulčovací uzáver úplne zatvorený a zaistený.

VETRACIE OTVORY

- Nikdy nezakrývajte vetracie otvory. Dbajte na to, aby neboli zakryté prekážkami a úlomkami. Musia byť vždy voľné kvôli správne mu chladeniu motora.

⚠ VÝSTRAHA:

- Aby nedošlo k vážnemu zraneniu osôb, nepoužívajte voľne visiace odev ani predmety, ako sú šály, šnúrky, retiazky, kravaty, atď., ktoré by mohli byť vťahnuté do vetracích otvorov. Aby sa zaistilo, že nedôjde k vŕhnutiu dlhých vlasov do vetracích otvorov, upevnite si ich dozadu.

OBSLUHA ZARIADENIA AKO DÚCHADLA

Dýchadlo pevne uchopte. Pohybujte so zariadením zo strany na stranu s dýzou niekoľko centimetrov nad zemou alebo podlahou. Pomaly postupujte so zariadením dopredu, pričom udržiavajte nahromadenú kopy úlomkov pred sebou. Väčšina úkonov spojených so suchým fúkaním sa lepšie vykonáva skôr pri nízkych ako vysokých otáčkach. Fúkanie pri vysokých otáčkach je lepšie na odstránenie ťažkých materiálov, ako sú veľké úlomky alebo štrk.

OBSLUHA ZARIADENIA AKO VYSÁVAČA A DRVIČA LÍSTIA (voliteľné príslušenstvo)

Pevne uchopte zariadenie, nakloňte rúrky vysávača a drviča lístia (5–10 cm) a na zber ľahkých úlomkov použite pohyb zo strany na stranu. Úlomky sa budú prenášať do vrecka. Materiály, ako sú malé listy a vetvičky, sa rozdrvia pri prechode cez blok ventilátora. Aby sa predĺžila životnosť vrecka, pravidelne a často ho vyprázdňujte.

UVOLNENIE ZABLOKOVANEJ RÚRKY/ ZABLOKOVANÉHO LOPATKOVÉHO KOLESA VENTILÁTORA

⚠ VÝSTRAHA:

- Aby nedošlo k vážnemu zraneniu osôb, pred čistením lopatkového kolesa ventilátora sa uistite, že je zariadenie VYPNUTÉ a odpojené od napájania.

VÝSTRAHA:

- Aby nedošlo k vážnemu zraneniu osôb, vždy používajte rukavice na ochranu pred čepeľami lopatkového kolesa ventilátora alebo inými ostrými predmetmi.
- Posuvný prepínač napájania/rýchlosti prepnite do polohy vypnutia OFF a počkajte, kým sa zariadenie úplne nezastaví.
- Odpojte zariadenie od napájania.
- Odstráňte rúrku dúchadla alebo rúrky vysávača a drviča lístia a vrecko.
- Opatrne odstráňte materiál, ktorý blokuje rúrku alebo lopatkové koleso ventilátora. Skontrolujte čepele, aby ste sa uistili, že nedošlo k žiadnemu poškodeniu. Rukou otočte čepele lopatkového kolesa, aby ste sa presvedčili, že sa zablokovanie úplne odstránilo.
- Znova namontujte rúrku dúchadla alebo rúrky vysávača a drviča lístia a vrecko.
- Zariadenie pripojte späť k napájaniu.

ÚDRŽBA

VÝSTRAHA:

- Na čistenie tohto výrobku nikdy nepoužívajte vodu, použite len suchú handričku. Nikdy nepoužívajte benzín, benzén, riedidlo, alkohol ani žiadne podobné látky. Mohlo by dôjsť k odfarbeniu, deformácii alebo prasklinám.
- Výrobok pred čistením alebo kontrolou vypnite a odpojte od napájania.
- Vždy vyprázdňte zberné vrecko.
- Výrobok vždy skladujte na suchom mieste, pričom zabezpečte, aby nedošlo k poškodeniu kábla.

ČISTENIE ZBERNÉHO VRECKA

- Vrecko po každom použití vyprázdňte, aby nedošlo k znehodnoteniu a zabráneniu prúdenia vzduchu, čo by viedlo k zníženiu výkonu zariadenia.
- Zberné vrecko čistite podľa potreby. S nasadeným prostriedkom na ochranu zraku prevráťte zberné vrecko naruby po počiatočnom vyprázdnení a rázne ho vyprášte, aby sa odstránili prach a úlomky.

LIKVIDÁCIA



Opatrované elektrické zariadenia by sa nemali likvidovať spolu s komunálnym odpadom. Recyklujte ich tam, kde sú k dispozícii recyklačné zariadenia. Informácie o možnostiach recyklácie si vyžiadajte od miestneho orgánu alebo predajcu.

INFORMÁCIE O ÚDRŽBE A SKLADOVANÍ

- Pred čistením alebo akoukoľvek údržbou sa vždy uistite, že je napájacia zástrčka vytiahnutá z elektrickej napájacej zásuvky. Po skončení používania zariadenia vždy skontrolujte, či je výrobok čistý a bez nečistoty a úlomkov.
- Na čistenie zariadenia nepoužívajte rozpúšťadlá.
 - Zariadenie skladujte na suchom mieste mimo dosahu detí.

ÚDRŽBA NAPÁJACIEHO KÁBLA

Ak je potrebné vymeniť napájací kábel, túto úlohu smie vykonať len autorizované servisné stredisko, aby nedošlo k ohrozeniu bezpečnosti.

Ak je prívodný kábel poškodený, musí ho vymeniť servisné stredisko spoločnosti Makita, aby nedošlo k ohrozeniu.

RIEŠENIE PROBLÉMOV

PROBLÉM	MOŽNÁ PRÍČINA	RIEŠENIE
Zariadenie nefúka ani nesaje a nedrví.	1. Vrečko je plné	1. Vyprázdňte vrečko.
	2. Zablockovaná rúrka	2. Odstráňte zablokovanie.
	3. Zablockované lopatkové koleso ventilátora	3. Odstráňte zablokovanie.
	4. Znečistené vrečko	4. Vyčistite vrečko.
	5. Roztrhnuté vrečko	5. Vymeňte vrečko.
	6. Nezazipované vrečko	6. Zazipsujte vrečko.
	7. Zariadenie je odpojené od napájania	7. Pripojte ho k elektrickej zásuvke alebo predĺžovaciemu káblu.
Zariadenie sa nespustí.	1. Zariadenie je odpojené od napájania.	1. Skontrolujte kábel a uistite sa, že je pripojený k elektrickej zásuvke.
	2. Posuvný prepínač napájania/rýchlosti je v polohe vypnutia OFF.	2. Prepnite ho do vysokých alebo nízkych otáčok.
	3. Rúrky a vrečko vysávača a drviča lístia nie sú nainštalované správne.	3. Skontrolujte rúrky a vrečko vysávača a drviča lístia a uistite sa, že umožňujú zapnutie prepínača po správnej inštalácii.
	4. Prívodný uzáver/kryt nie je zatvorený.	4. Uistite sa, že je uzáver/kryt úplne zatvorený a zaistený.
	5. Je možné, že došlo k vypnutiu domáceho elektrického obvodu.	5. Skontrolujte panel s ističmi a zapnite ho, ak je to potrebné.

VYHLÁSENIE O ZHODE V RÁMCI ES

Len pre krajiny Európy

Vyhlasenie o zhode v rámci ES je do tohto návodu na používanie zahrnuté ako Príloha A.

POPIS (obr. 1 a obr. 3)

1 Posuvný přepínač napájení/ rychlosti	5 Mulčovací otvor	10 Pytel
2 Pomocná rukojeť	6 Uzamykací tlačítko	11 Křídlový šroub
3 Napájecí šňůra	7 Hubice foukače	12 Drážky
4 Držák šňůry	8 Mulčovací hubice	13 Odvod vzduchu
	9 Ramenní popruh	14 Štěrba

SPECIFIKACE

Model		UB0801
Napětí		220–240 V
Frekvence		50–60 Hz
Vstupní napětí		1 650 W
Izolace		Třída II
Rychlost vzduchu (foukač)	vysoká	83 m/s
	nízká	42 m/s
Objem vzduchu (vakuum)	vysoká	11 m ³ /min
Hmotnost	S hubicí foukače	3,2 kg
	S mulčovací hubicí	3,8 kg
Mulčovací poměr		8:1
Hladina akustického tlaku		L _{PA} : 90,4 dB (A)
		K _{PA} : 3 dB (A)
Hladina akustického výkonu		L _{WA} : 104,2 dB (A) (2000/14/EC)
Úroveň vibrací		a _h ≤ 2,5 m/s ² ; K=1,5 m/s ²

- Vzhledem k neustálému výzkumu a vývoji zde uvedené technické údaje podléhají změnám bez upozornění.
- Technické údaje se mohou pro různé země lišit.
- Hmotnost podle EPTA - Procedure 01/2014



SYMBOLY

Na zařízení mohou být použity některé z následujících symbolů. Prostudujte si je a naučte se jejich význam. Správná interpretace těchto symbolů vám pomůže se zařízením pracovat bezpečně a efektivně.

- | | | | |
|--|---|---|---|
| 







 | <ul style="list-style-type: none"> • Tyto varovné symboly na zařízení vám mají připomínat bezpečnostní opatření, která máte dodržovat při obsluze. • Toto zařízení by mělo být používáno pouze lidmi, kteří si přečetli a pochopili všechny bezpečnostní a provozní instrukce obsažené v návodu k použití. Neustále dbejte na bezpečnost všech osob v pracovní oblasti. • Dbejte na to, aby ostatní lidé nebyli v nebezpečné oblasti! • Zařízení nepoužívejte za deště. Pokud možno, nepoužívejte jej za vlhka. | 







 | <ul style="list-style-type: none"> • Při používání tohoto zařízení vždy noste ochranné brýle a ochranu sluchu. • Přečtěte si bezpečnostní a provozní instrukce v této příručce a uložte si ji pro další použití. • Nebezpečný vtokový otvor. Když zařízení běží, nestrkejte ruce ani nohy do blízkosti otvorů. • Otáčející se větráky. Když zařízení běží, nestrkejte ruce ani nohy do blízkosti otvorů. • Před čištěním, údržbou nebo v případě poškození šňůry vytáhněte vidlici ze zásuvky. |
|--|---|---|---|



- Použité elektrické spotřebiče by se neměly vyhazovat spolu s komunálním odpadem. Pokud je to možné, recyklujte. O rady pro recyklování požádejte místní úřady nebo prodejce.



- Dvojitá izolace

BEZPEČNOSTNÍ VÝSTRAHY

1. Důležité bezpečnostní instrukce

- Před používáním produktu si přečtěte všechny bezpečnostní a provozní instrukce. Zvláštní pozornost věnujte všem částem tohoto návodu k použití, kde se vyskytují varovné symboly a výstrahy. Pokud se nebudete řídit varováními a instrukcemi, mohlo by dojít k úrazu elektrickým proudem, popálení/vážnému zranění.
- Toto zařízení se používá k foukání a mulčování. Nikdy nepoužívejte toto zařízení k jiným činnostem, např. nafukování balónků, než ke kterým je určeno.
- Zařízení by mělo být připojeno ke zdroji napájení stejného napětí, jaké je uvedeno na štítku s názvem, a může být provozováno jen s jednofázovým střídavým napájecím zdrojem. Zařízení je dvojitě izolované a může být používáno ze zásuvek bez zemního kolíku.
- Všechna varování a instrukce si ponechte pro budoucí použití.

2. Zaškolení

- Přečtěte si pečlivě instrukce. Seznamte se s ovladači a správným používáním zařízení.
- Dětem, osobám se sníženými fyzickými, smyslovými nebo psychickými schopnostmi nebo osobám, které nejsou seznámeny s těmito pokyny, nikdy nedovolte používání tohoto foukače. Věk obsluhy může být omezen místními předpisy.
- Nikdy nepracujte se zařízením, když jsou v blízkosti lidé, zejména děti, nebo zvířata.
- Obsluha nebo uživatel jsou zodpovědní za úrazy nebo nehody, které se přihodí lidem nebo jejich majetku.

3. Příprava

- Při práci se zařízením vždy noste pevnou obuv a dlouhé kalhoty.
- Oblékejte se rozumně - Nenoste volné oblečení nebo šperky. Mohly by se zachytit do pohyblivých částí. Při práci venku se doporučuje používat pevné rukavice a pevnou obuv.
- Dlouhé vlasy stáhněte pod ochrannou pokrývku vlasů. Při práci noste ochranné brýle.
- Jako prevence podráždění prachem se doporučuje prachový filtr.
- Před použitím zkontrolujte napájení a prodlužovací šňůru, zda není poškozená nebo ztřeštělá. Nepoužívejte zařízení, pokud je šňůra poškozená nebo opotřebená.
- Nikdy nepoužívejte zařízení, pokud jsou ochranné součásti nebo kryty vadné, nebo bez bezpečnostních prvků, například pokud není sběrný pytel na svém místě.
- Používejte voděodolnou prodlužovací šňůru vhodnou pro váš stroj.

4. Provoz

- Kabel vždy směřujte dozadu směrem od zařízení.
- Pokud při provozu dojde k poškození šňůry, odpojte ji okamžitě od zdroje. ŠŤŮRY SE NEDOTÝKEJTE, DOKUD NEBUDE ODPOJENA OD ZDROJE. Nepoužívejte zařízení, pokud je šňůra poškozená nebo opotřebená.
- Nenoste zařízení za kabel.
- Vyhýbejte se nebezpečnému prostředí - Nepoužívejte zařízení na vlhkých nebo mokřích místech.
- Zařízení odpojte od elektrické sítě:
 - kdykoli se od něj vzdálíte.
 - před odstraňováním překážek.
 - před kontrolou, čištěním nebo prací na zařízení.
- V následujících případech zařízení okamžitě vypněte, odpojte od elektrické sítě a proveďte kontrolu, zdali nedošlo k jeho zablokování nebo poškození:
 - po odmrštění cizího předmětu.
 - při vzniku neobvyklých vibrací.
- Se zařízením pracujte pouze za denního světla nebo za dobrého umělého osvětlení.
- Přilíhš se nenatahujte a za každé situace udržujte rovnováhu.
- Ve vsazeném terénu si dávejte pozor, kam šlapete.
- Chodte, nikdy neběhejte.
- Všechny chladicí větrací otvory udržujte volné, bez jakéhokoli smetí.
- Nikdy nefoukejte smetí ve směru okolostojících.
- Zařízení by mělo být napájeno přes proudový chránič s vybavovacím proudem, který není vyšší než 30 mA.

5. Údržba a skladování

- Před zahájením servisních prací, kontrolou nebo výměnou příslušenství zařízení vypněte, odpojte vidlici ze síťové zásuvky a vyčkejte na úplné zastavení všech pohyblivých částí. Před kontrolou, seřízením apod. nechte zařízení vychladnout. Ze zařízením zacházejte opatrně a udržujte ho v čistotě.
- Dbejte na to, aby všechny šrouby a matice byly pevně utažené, aby zařízení mohlo pracovat bezpečně.
- Pravidelně zařízení kontrolujte, zda nedošlo k opotřebením nebo poškozením.
- Opatřované nebo poškozené součástky vyměňte.
- Používejte pouze originální náhradní díly a doplňky.
- Nepoužívané zařízení skladujte uvnitř - Když zařízení nepoužíváte, ukládejte je uvnitř na suchém a zabezpečeném místě - mimo dosah dětí.

6. Dodatečná bezpečnostní pravidla pro foukač/mulčovač

- Při práci se zařízením vždy noste adekvátní ochranné oblečení, aby nemohlo dojít ke zranění obličeje, očí, rukou, nohou, hlavy nebo sluchu. Používejte bezpečnostní brýle nebo obličejový štít, vysoké nebo pevné boty, dlouhé kalhoty, pracovní rukavice, helmu a chrániče sluchu.
- Nestartujte zařízení, když je vzhůru nohama nebo když není v pracovní poloze.
- Když zařízení nepoužíváte, ponecháváte ho bez dozoru, čistíte, přenášíte z jednoho místa na druhé nebo když je napájecí šňůra zamotaná nebo poškozená, vypněte motor a odpojte ho od napájení.
- Nepracujte se zařízením v blízkosti lidí, zejména dětí, nebo zvířat. Když se příliš přiblíží, vypněte je. Při práci se zařízením dodržujte bezpečnostní vzdálenost alespoň 5 metrů od osob.

- Nikdy nemířte hubicí foukače na okolostojící nebo zvířata. Nikdy nefoukejte smětí ve směru okolostojících nebo zvířat. Obsluha je zodpovědná za úrazy nebo nehody, které se přihodí lidem nebo jejich majetku.
- Se zástrčkou nebo zařízením nemanipulujte mokřými rukama a zařízení nepoužívejte za deště.
- Používejte jen prodlužovací šňůry, které jsou určeny pro používání venku a jsou takto označeny. Prodlužovací šňůru uchovávejte mimo tepelné zdroje, olej a ostré okraje.
- Zkontrolujte, že prodlužovací šňůra je zabezpečena tak, aby se při používání neodpojila.
- Všechny nasávací otvory a hubicí foukače udržujte volně, bez prachu, smětí, vlasů a dalších materiálů, které by mohly omezovat proudění vzduchu.
- Při práci se zařízením mějte stabilní a vyrovnaný postoj.
- Nezapínejte zařízení v uzavřených nebo špatně ventilovaných místech nebo v přítomnosti hořlavých/výbušných materiálů, například tekutin, plynů a prachů.
- Nenechte se rozptylovat a vždy se soustředte na to, co děláte. Používejte zdravý rozum. Nikdy nepoužívejte zařízení, když jste unavení, je vám špatně nebo když jste pod vlivem alkoholu nebo jiných drog.
- Nepoužívejte toto zařízení s rozpuštěnými dlouhými vlasy nebo volně splývajícími ozdobami. Vlasy stáhněte a volně splývající ozdoby odložte.
- Nedopustěte, aby zařízení nasálo nějaké hořící nebo doutnající materiály, jako popel, nedopalky atd.
- Nepokoušejte se nasávat rozbitné předměty, jako sklo, plast, porcelán apod.
- Nepoužívejte pro mulčování bez nasazeného sběrného pytle.
- Na šterkovém povrchu nepoužívejte zařízení ani jako mulčovač, ani jako foukač.
- Zařízení používejte pouze za jasného denního světla nebo za adekvátního umělého osvětlení.
- Když zařízení nepoužíváte, ukládejte je na suchém místě a mimo dosah dětí.
- Po použití odpojte zařízení od zdroje napájení a zkontrolujte, zda není příliš opotřebené nebo poškozeno. Pokud máte sebemenší pochybnosti, kontaktujte autorizovaný servis.
- Zařízení používejte pouze podle instrukcí v této příručce.
- Pravidelně kontrolujte, zda jsou šrouby utažené.
- Používejte jen náhradní díly a doplňky doporučené výrobcem.
- Nesnažte se zařízení opravovat nebo sahat na vnitřní části. Kontaktujte pouze autorizovaná servisní střediska.
- Doporučujeme se, aby se zařízení používalo s proudovým chráničem s vybavovacím proudem, který není vyšší než 30 mA.

- Pokud jsou některé součásti poškozené nebo chybí, zavolejte do servisu Makita.

Zařízení se dodává s některými součástmi nesmontovanými. Při montáži postupujte takto:

⚠ VAROVÁNÍ:

- Aby nedošlo k žádnému vážnému zranění, zkontrolujte před připevňováním nebo sundáváním hubic, že vypínač je v poloze OFF, je vypnutý a pohyblivé části se zastavily.

MONTÁŽ PRO FOUKAČ (obr. 3)

- Zasuňte hubicí foukače dopředu, dokud drážky na krytu nezaklapnou do šterbin na hubici.

MONTÁŽ PRO MULČOVAČ (volitelný doplněk) (obr. 2)

- Zasuňte přední a zadní mulčovací hubice do sebe, dokud nezaklapnou. (Viz obr. 2.)
- Povolte křídlový šroub a otevřete mulčovací otvor. (Viz obr. 2.1.)
- Klín mulčovací hubice vložte do kapsy. (Viz obr. 2.2.) Mulčovací hubice zajistěte utažením křídlového šroubu. (Viz obr. 2.3.)
- Pro vyjímání mulčovacích hubic se řiďte opáčným pořadím výše uvedených kroků.
- Vložte adaptér pytle do výstupu foukače. Uzakmňte adaptér pytle uzamykacím tlačítkem. Pro sundání pytle jednoduše stiskněte uzamykací tlačítko a pytel vytáhněte. (Viz obr. 4.)

POZNÁMKA:

- K vyčištění ucpané hubice nebo větráku bude možná nutné vytáhnout foukací nebo mulčovací hubice.

INSTALACE PYTLE S RAMENNÍM POPRUHEM (obr. 4)

- Ve stoje v pracovní poloze upravte délku podle velikosti obsluhy. Pro prodloužení zatáhněte za šíteček, pro zkrácení zatáhněte za popruh.

PROVOZ

PŘIPOJOVÁNÍ NAPÁJECÍ ŠŤŮRY (obr. 5)

- Připevněte prodlužovací šňůru ke krytu motoru přes držák šňůry. Tím zabráníte náhodnému vypadnutí elektrické šňůry.
- Zapojte samičí konec prodlužovací šňůry do zástrčky jednotky.

NASTARTOVÁNÍ/VYPNUTÍ FOUKAČE/ MULČOVAČE (obr. 6)

- Pro zapnutí přepněte posuvný přepínač napájení/rychlosti. '1' znamená, že zařízení pracuje na pomalou rychlost, '2' na vysokou rychlost.
- Pro vypnutí přepněte přepínač na '0'.

DŮLEŽITÉ:

- V režimu mulčování (volitelný doplněk) MUSÍ být foukač v poloze vysoké rychlosti.

DRŽENÍ ZAŘÍZENÍ

Před prací se zařízením se postavte do pracovní pozice. Zkontrolujte následující:

- Noste vhodné oblečení, vysoké boty, ochranné nebo bezpečnostní brýle, ochranu sluchu a uší, rukavice, dlouhé kalhoty a triko s dlouhým rukávem.

MONTÁŽ

ROZBALOVÁNÍ

- Opatrně vyjměte zařízení a součásti z krabice.
- Zařízení pečlivě prohlédněte, abyste se ujistili, že při přepravě nedošlo k žádnému poškození nebo rozbití.
- Obal nevyhazujte, dokud jste zařízení pečlivě neprohlédli a nevyzkoušeli.

⚠ VAROVÁNÍ:

- Abyste zabránili vážným zraněním osob, noste při práci vždy ochranné nebo bezpečnostní brýle, které vyhovují normám EN 166 nebo ANSI Z87.1. Na prašných místech noste respirátor.

⚠ VAROVÁNÍ:

- Abyste zabránili vážným zraněním osob nebo poškození jednotky, zkontrolujte před prací se zařízením, že foukač nebo mulčovací hubice a pytel jsou na svém místě.

TIPY PRO PRÁCI (obr. 7)

- Před nastartováním se ujistěte se, že jednotka není na nikoho namířena a že v ní není žádná smetě.
- Ověřte si, že jednotka je v dobrém provozním stavu. Ujistěte se, že hubice a chrániče jsou na svém místě a dobře připevněny.
- Při práci držte vždy jednotku oběma rukama.
- Přední a zadní držadla nebo úchyty držte pevně.
- Abyste snížili riziko poškození sluchu kvůli hladinám hluku, doporučuje se ochrana sluchu.
- Pokud jednotku používáte jako mulčovač, používejte ramenní popruh.
- Ujistěte se, že pytel je správně nainstalován a zip je uzavřen (při používání jako mulčovače).
- Zařízení používejte pouze v rozumné době - ne velmi brzy ráno nebo pozdě večer, abyste nerušili sousedy. Držte se doporučené doby podle místních vyhlášek. Běžná doporučená doba je od 9 do 17 hodin, od pondělí do soboty.
- Hladinu hluku můžete zredukovat, když omezíte počet částí zařízení používaných současně.
- Hladinu hluku omezíte také používáním zařízení při nejnižší možné rychlosti.
- Před foukáním uvolněte smetě hráběmi a košťaty.
- Na prašných místech povrch trochu navlhčete.
- Ušetřete vodu a používejte výkonné foukače místo hadic na čištění zahradního nářadí a takových míst jako kanálů, okenních sítí, teras, grilů, vstupů a zahrad.
- Dávejte pozor na děti, zvířata, otevřená okna nebo čerstvě umytá auta a smetě odfouknete bezpečně pryč.
- Po používání foukače a ostatního vybavení uklidte. Smetě řádně uklidte.

POZNÁMKA:

- Ujistěte se, že mulčovací otvor je zcela zavřený a uzamčený.

VĚTRACÍ OTVORY

- Větrací otvory nikdy nezakrývejte. Udržujte je volně bez překážek a smetě. Pro správné chlazení motoru je nutné, aby byly vždy volné.

⚠ VAROVÁNÍ:

- Abyste zabránili vážnému zranění osob, nostaňte volně oblečení nebo ozdoby, jako například šátky, pásky, řetízky, kravaty atd., které by mohly být vtaheny do větracích otvorů. Pokud máte dlouhé vlasy, stáhněte si je, aby nebyly vtaheny do větracích otvorů.

ČINNOST JAKO FOUKAČ

Držte foukač pevně. Pohybujte hubicí ze strany na stranu, několik centimetrů nad zemí nebo podlahou. Pomalu se zařízením postupujte a nashromážděnou hromádku smetě tlačte sebou. Většinu foukání za sucha je vhodné dělat při nízkých rychlostech, spíše než při vysokých. Vysokorychlostní foukání je lepším způsobem pro odsunutí těžších věcí, například velkého smetě nebo šterku.

ČINNOST JAKO MULČOVAČ (volitelný doplněk)

Zařízení držte pevně, mulčovací hubici naklánejte (5–10 cm) a jako byste zametali, použijte ke sbírání lehkého smetě. Smetě se nasaje do pytle. Věci jako malé listy a větvičky budou při průchodu větrákem namulčovány. Abyste prodloužili životnost pytle a zvýšili jeho výkonnost, vysypávejte pytel často.

ČIŠTĚNÍ UCPANÉ HUBICE/ROTORU

⚠ VAROVÁNÍ:

- Abyste se vyhnuli vážnému zranění osob, před čištěním rotoru zkontrolujte, že zařízení je vypnuto a odpojeno.

⚠ VAROVÁNÍ:

- Abyste se vyhnuli vážnému zranění osob, noste vždy rukavice na ochranu před lopatkami rotoru nebo jinými ostrými předměty.
- Posuvný přepínač napájení/rychlosti přepněte do polohy vypnuto (OFF) a počkejte, až se jednotka zcela zastaví.
- Odpojte zařízení.
- Vytáhněte foukač nebo mulčovací hubici a pytel.
- Pečlivě vytáhněte materiál ucpávající hubici nebo rotor. Zkontrolujte lopatky, zda nedošlo k žádnému poškození. Otáčejte lopatkami rotoru rukou, abyste se ujistili, že jste ucpání zcela vyčistili.
- Znovu nasadte foukač nebo mulčovací hubice a pytel.
- Zapněte zařízení zpět do zdroje napájení.

ÚDRŽBA

⚠ VAROVÁNÍ:

- Nikdy nepoužívejte vodu na čištění produktu, pouze suchý hadřík. Nikdy nepoužívejte benzin, technický benzin, ředidla, alkohol nebo něco podobného. Výsledkem by mohla být změna barvy, deformace nebo praskliny.
- Před čištěním nebo kontrolou produktu jej vypněte a odpojte ze sítě.
- Sběrný pytel vždy vysypte.
- Produkt vždy ukládejte na suchém místě, tak aby nemohlo dojít k poškození kabelu.

ČIŠTĚNÍ SBĚRNÉHO PYTLE

- Po každém použití vysypte sběrný pytel, abyste se vyhnuli zhoršení cirkulace a nebo ucpání proudu vzduchu, která snižuje výkonnost zařízení.
- Sběrný pytel čistěte podle potřeby. S nasazenými brýlemi vysypte pytel a pak jej otočte naruby a řádně vyfoučte prach a smetě.

LIKVIDACE



Použitá elektrická spotřebiče by se neměla vyhazovat společně s komunálním odpadem. Pokud je to možné, recyklujte. O rady pro recyklování požádejte místní úřady nebo prodejce.

ÚDRŽBA NAPÁJECÍ ŠNŮRY

Pokud je třeba napájecí šňůru vyměnit, musí to provést autorizované servisní středisko, aby nedošlo k žádnému riziku.

Pokud je napájecí šňůra poškozena, musí být vyměněna v servisu Makita, aby nedošlo k nebezpečné situaci.

INFORMACE O ÚDRŽBĚ A SKLADOVÁNÍ

Před čištěním nebo jakoukoli údržbou vždy zkontrolujte, že napájecí šňůra je vytažena ze zásuvky. Když skončíte s používáním zařízení, vždy se ujistěte, že zařízení je čisté a neobsahuje nečistoty a smetí.

- Na čištění zařízení nepoužívejte rozpouštědla.
- Zařízení skladujte na suchém místě a mimo dosah dětí.

ODSTRAŇOVÁNÍ PROBLÉMŮ

PROBLÉM	MOŽNÁ PŘÍČINA	ŘEŠENÍ
Zařízení nechce foukat nebo mulčovat.	1. Plný pytel	1. Vysypte pytel.
	2. Ucpaná hubice	2. Vyčistěte ucpání.
	3. Zablokovaný rotor	3. Vyčistěte ucpání.
	4. Špinavý pytel	4. Vyčistěte pytel.
	5. Roztržený pytel	5. Vyměňte pytel.
	6. Pytel není uzavřen	6. Uzavřete pytel.
	7. Zařízení odpojeno	7. Zapojte zařízení do síťové zásuvky nebo prodlužovací šňůry.
Zařízení nechce startovat.	1. Zařízení je odpojeno.	1. Zkontrolujte šňůru, zda je zapojena do síťové zásuvky.
	2. Posuvný přepínač napájení/ rychlosti je v poloze vypnuto (OFF).	2. Přepněte přepínač na vysokou nebo nízkou.
	3. Mulčovací hubice a pytel nejsou správně nainstalovány.	3. Zkontrolujte mulčovací hubice a pytel a ujistěte se, že přepínač lze přepínat, když jsou správně nainstalovány.
	4. Vtokový otvor/kryt není zavřen.	4. Zkontrolujte, že otvor/kryt je zcela uzavřen a uzamčen.
	5. Vnitřní okruh se možná vypnul.	5. Zkontrolujte panel jističe a je-li to nutné, resetujte jej.

ES PROHLÁŠENÍ O SHODĚ

Pouze pro evropské země

Prohlášení o shodě pro ES je k tomuto návodu k použití připojeno jako Příloha A.

OPIS (slika 1 in slika 3)

1 Dršno stikalo za vklop/hitrost	6 Zaklepni gumb	11 Palčni vijak
2 Pomožna ročica	7 Cev puhalnika	12 Območje z zarezami
3 Napajalni kabel	8 Cev mulčerja	13 Izhod za zrak
4 Držalo za kabel	9 Ramenski pas	14 Reža
5 Loputa za mulčanje	10 Vreča	

SPECIFIKACIJA

Model		UB0801
Napetost		220–240 V
Frekvenca		50–60 Hz
Vhodna moč		1.650 W
Izolacija		Razred II
Zračna hitrost (Puhalnik)	visoka	83 m/s
	nizka	42 m/s
Prostornina zraka (Vakuum)	visoka	11 m ³ /min
Teža	S cevjo puhalnika	3,2 kg
	S cevjo mulčerja	3,8 kg
Razmerje mulčanja		8:1
Raven zvočnega tlaka		L _{PA} : 90,4 dB (A)
		K _{PA} : 3 dB (A)
Raven zvočnega hrupa		L _{WA} : 104,2 dB (A) (2000/14/EC)
Raven vibracij		a _n ≤ 2,5 m/s ² ; K=1,5 m/s ²

- Zaradi našega nenehnega programa raziskav in razvoja si pridržujemo pravico do spremembe tehničnih podatkov brez obvestila.
- Tehnični podatki se lahko razlikujejo od države do države.
- Teža je v skladu z EPTA-postopkom 01/2014

SIMBOLI

Na vašem orodju so lahko uporabljene nekateri od naslednjih simbolov. Preglejte jih in se seznanite z njihovim pomenom. Pravilna razlaga teh simbolov vam bo omogočila varno in učinkovito uporabo orodja.



- Ti opozorilni simboli so prikazani na orodju, da vas opomnijo na varnostne ukrepe, ki jih je treba upoštevati med uporabo orodja.



- Orodja ne uporabljajte, kadar dežuje. Ne uporabljajte ga v vlažnih pogojih.



- Orodje lahko uporabljajo samo tiste osebe, ki so prebrale in razumele vsa varnostna navodila in navodila za uporabo v uporabniškem priročniku. Ves čas bodite pozorni na varnost vseh oseb na delovnem območju.



- Pri uporabi tega orodja vedno nosite zaščitna očala in zaščito za sluh.



- Preberite varnostna navodila in navodila za uporabo v tej knjižici in jih spravite na varno za prihodnjo uporabo.



- Drugim osebam ne dovolite na območje nevarnosti!



- Nevarne odprtine. Rok in nog ne približujte odprtinam med delovanjem stroja.



- Vrteči se ventilatorji. Rok in nog ne približujte odprtina med delovanjem stroja.



- Pred čiščenjem in vzdrževanjem ali v primeru poškodovanega kabla izključite vtič iz električne vtičnice.



- Odpadnih električnih izdelkov ni dovoljeno odlagati skupaj z gospodinjstskimi odpadki. V kolikor je to mogoče, jih reciklirajte. Pri lokalnih oblasteh ali prodajalcu se posvetujte glede recikliranja.



- Dvojna izolacija

VARNOSTNA OPOZORILA

1. Pomembna varnostna navodila

- Pred uporabo tega izdelka skrbno preberite vsa varnostna navodila in navodila za uporabo. Še posebej bodite pozorni na vse odseke v tem uporabniškem priročniku, ki so označeni z opozorilnimi simboli in opombami. Če ne upoštevate opozoril in navodil, lahko pride do električnega udara, opeklin in/ali hude telesne poškodbe.
- To orodje je predvideno za pihanje in mulšanje. Orodja nikoli ne uporabljajte v drugačne namene od predvidenega, kot npr. za napihovanje balonov.
- Orodje je dovoljeno priključiti samo na električno napajanje z enako napetostjo, kot je navedeno na tipski ploščici, in vselej na enofazni izmenični tok. Orodje ima dvojno izolacijo in ga je zato mogoče priključiti tudi v vtičnice brez ozemljitvene žice.
- Shranite vsa opozorila in navodila za prihodnjo uporabo.

2. Uporabljanje

- Pozorno preberite navodila. Seznanite se z upravljalnimi elementi in pravilno uporabo orodja.
- Nikoli ne dovolite, da pihalnik uporabljajo otroci, osebe z zmanjšanimi, fizičnimi senzoričnimi ali duševnimi sposobnostmi ali osebe, ki niso seznanjene s temi navodili za uporabo pihalnika. Starost uporabnika je lahko omejena z lokalnimi predpisi.
- Ko so v bližini ljudje, še posebej otroci ali domače živali, orodje prenehajte uporabljati.
- Upravljavc oz. uporabnik je odgovoren za nesreče ali nevarnosti, ki se zgodijo drugim ljudem ali njihovi lastnini.

3. Priprava

- Med uporabo orodja vedno nosite primerno obutev in dolge hlače.
- Nosite ustrezna oblačila - Ne nosite ohlapnih oblačil ali nakita. Lahko se vam namreč zataknejo v premikajoče se dele. Pri delu na prostem je priporočena uporaba trpežnih rokavic in varnostne obutve.
- Nosite zaščitno pokrivalo za lase, če imate dolge lase. Med delom nosite zaščitna očala.
- Za preprečitev draženja zaradi prahu je priporočena uporaba obrazne maske.

- Pred uporabo preverite, ali so na napajalnem in podaljševalnem kablu znaki poškodb in staranja. Ne uporabljajte orodja, če je kabel poškodovan ali obrabljen.
- Orodja nikoli ne uporabljajte s pokvarjenimi varovalni ali ščiti oz. brez varnostnih naprav, kot je npr. nameščena zbiralna vreča.
- Uporabljajte samo vremensko odporen podaljševalni kabel z ustreznimi nazivnimi vrednostmi za vaše orodje.

4. Uporaba

- Kabel naj bo vedno napeljan proti zadnjemu delu in proč od orodja.
- Če se kabel med uporabo poškoduje, ga nemudoma izključite iz električnega omrežja. NE DOTIKAJTE SE KABLA, DOKLER GA NE IZKLJUČITE IZ ELEKTRIČNEGA OMREŽJA. Ne uporabljajte orodja, če je kabel poškodovan ali obrabljen.
- Orodja ne prenašajte za kabel.
- Izogibajte se nevarnemu okolju - Orodja ne uporabljajte na vlažnih ali mokrih mestih.
- Orodje izključite iz električnega omrežja:
 - vedno, ko ga boste pustili brez nadzora;
 - pred odstranitvijo blokade;
 - pred pregledom, čiščenjem ali delom na orodju.
- Orodje nemudoma izklopite, ga izključite iz električnega omrežja in preverite, če je kje kakšna blokada ali okvara:
 - če zadenete tujek;
 - če orodje začne nenormalno vibrirati.
- Orodje uporabljajte samo podnevi ali pri dobri umetni svetlobi.
- Med uporabo orodja ne segajte predaleč in vselej vzdržujte ravnotežje.
- Pri delu na klančih vselej zagotovite dobro stabilnost svojega položaja.
- Hodite in nikoli ne tecite.
- Z vseh odprtih za hladilni zrak odstranjujte tujke.
- Tujkov nikoli ne pihajte v smeri mimoidočih.
- Orodje se mora napajati prek zaščitne naprave s sprožilnim tokom, ki ne sme biti večji od 30 mA.

5. Vzdrževanje in skladiščenje

- Pred servisiranjem, pregledom ali shranjevanjem, oziroma če želite zamenjati dodatno opremo, izklopite orodje, izključite vtič iz električne vtičnice in počakajte, da se vsi premikajoči se deli popolnoma zaustavijo. Pred vsakim pregledom, nastavljanjem orodja in podobnimi deli vedno najprej ohladite orodje. Pihalnik skrbno vzdržujte in ga ohranjajte čistega.
- Vse matice, sornike in vijake vzdržujte čvrsto privite, da bo orodje varno za uporabo.
- Orodje redno pregledujte, ali je obrabljeno oz. zastarano.
- Zamenjajte obrabljene ali poškodovane dele.
- Uporabljajte samo originalne nadomestne dele in dodatke.
- Električna orodja hranite v zaprtem prostoru - Ko orodja ne uporabljajte, ga je treba hraniti v zaprtem, suhem prostoru na visokem ali zaklenjenem mestu izven dosega otrok.

6. Dodatna varnostna pravila za pihalnik/mulčer

- Pri uporabi orodja vedno nosite ustrezno zaščitno obleko, da preprečite poškodbe obraza, oči, rok, stopal, glave in sluha. Uporabljajte varnostna očala ali obrazni ščitnik, visoke škornje ali trpežne čevlje, dolge hlače, delovne rokavice, čelado in glušnike.
- Orodja ne zaganjajte, če je obrnjeno na glavo ali ni v obratovalem položaju.
- Kadar orodja ne uporabljate, ga nameravate pustiti brez nadzora, pred čiščenjem, premikom na drugo mesto ali če se podaljševalni kabel zavozla ali poškoduje, vselej izklopite motor in orodje izključite iz električnega napajanja.
- Orodja ne uporabljajte v bližini ljudi, predvsem otrok ali domačih živali. Če se mu preveč približajo, ga izključite. Pri uporabi orodja vzdržujte najmanj 5 metrov varnostne razdalje do drugih ljudi.
- Cevi pihalnika nikoli ne usmerite proti mimoidočim ali domačim živalim. Tujkov nikoli ne pihajte v smeri mimoidočih ali domačih živali. Uporabnik je odgovoren za nesreče ali nevarnosti, ki se zgodijo drugim ljudem ali njihovi lastnini.
- Vtiča ali orodja se ne dotikajte z mokrimi rokami in orodja ne uporabljajte, kadar dežuje.
- Uporabljajte samo podaljševalne kable, ki so označeni kot primerni za zunanjo uporabo. Podaljševalnega kabla ne približujte toploti, olju ali ostrim robom.
- Zagotovite, da je podaljševalni kabel pritrjen na način, ki onemogoča odklop kabla iz vtičnice med uporabo.
- Vse zračne odprtine in cev pihalnika vzdržujte čiste in brez prahu, pukanja in drugega materiala, ki bi lahko povzročil slabši pretok zraka.
- Med uporabo orodja ohranjajte ravnotežje in stabilen položaj.
- Orodja ne vklaplajte v zaprtih ali slabo prezračevanih prostorih ali v prisotnosti gorljivih in/ali eksplozivnih snovi, kot so tekočine, plini in praški.
- Med delom se ne pustite motiti in bodite vselej skoncentrirani na to, kar počnete. Uporabljajte zdrav razum. Orodja nikoli ne uporabljajte, če ste utrujeni, bolni ali pod vplivom alkohola ali drugih zdravil.
- Orodja ne uporabljajte z dolgimi, razpetimi lasmi ali visečim nakitom. Dolge lase si spnite nazaj in snemite viseči nakit.
- Ne dovolite, da bi orodje vsesalo goreče ali tleče materiale, kot so pepel, cigaretni ogorki itd.
- Ne skušajte vsesati zlomljivih predmetov, kot so steklo, plastika, porcelan itd.
- Ne uporabljajte orodja v načinu mulčanja, če niste namestili zbiralne vreče.
- Na prodnatih površinah orodja ne uporabljajte v načinu mulčanja ali pihalnika.
- Orodje uporabljajte samo podnevi ali pri primernih umetni svetlobi.
- Ko orodja ne uporabljate, ga spravite na suho mesto in izven dosega otrok.
- Po uporabi orodje izključite iz električnega napajanja in ga pregledajte, če je obrabljeno in poškodovano. Pri najmanjših težavah z orodjem se obrnite na pooblaščen servisni center.
- Orodje uporabljajte samo v skladu z navodili v tem priročniku.
- Redno preverjajte, ali so vijaki priviti.

- Uporabljajte samo nadomestne dele in dodatke, ki jih priporoča proizvajalec.
- Orodja ne skušajte popravljati ali dostopati do notranjih delov. Pri težavah se obrnite samo na pooblaščen servisni center.
- Priporočeno je, da orodje uporabljate z zaščitno napravo s sprožilnim tokom, ki ni večji od 30 mA.

SESTAVA

ODSTRANJEVANJE EMBALAŽE

- Previdno odstranite izdelek in morebitne dodatke iz škatle.
- Izdelek skrbno pregledajte, da se prepričate, da se med transportom ni zlomil ali poškodoval.
- Embalaže ne odstranite, dokler izdelka niste skrbno pregledali in ste zadovoljni z njegovim delovanjem.
- Če so kateri deli poškodovani ali manjkajo, za pomoč pokličite svoj servisni center Makita.

Ob dostavi nekateri deli orodja niso montirani. Pri montaži le-teh postopajte kot sledi:

OPOZORILO:

- Da bi preprečili resne telesne poškodbe, zagotovite, da je stikalo na položaju za IZKLOP, da je orodje izključeno in so se pogonska kolesa zaustavila, preden montirate ali odstranite gibke cevi.

MONTAŽA KOT PUHALNIK (sl. 3)

- Potiskajte cev pihalnika naprej, dokler območja z zarezami na ohišju pihalnika ne zaskočijo v reže na cevi.

MONTAŽA KOT MULČER (dodatni dodatki) (sl. 2)

- Potiskajte sprednjo in zadnjo cev mulčerja skupaj, dokler ne zaskočita. (Glejte sliko 2.)
- Odvijte palčni vijak in odprite loputo za mulčenje. (Glejte sliko 2.1.)
- Vstavite klinasti del cevi mulčerja v žep. (Glejte sliko 2.2.) Fiksirajte cev mulčerja tako, da privijete palčni vijak. (Glejte sliko 2.3.)
- Pri odstranjevanju cevi mulčerja sledite zgornjim korakom v obratnem vrstnem redu.
- Vstavite adapter za vrečo v izhodno odprtino pihalnika. Z zaklepnim gumbom zaklenite adapter za vrečo. Če želite vrečo odstraniti, enostavno pritisnite zaklepni gumb in odstranite vrečo. (Glejte sliko 4.)

OPOMBA:

- Cev pihalnika ali cevi lomljivih je včasih treba odstraniti, da lahko sprostite zamašeno cev ali blokirano pogonsko kolo.

MONTAŽA VREČE Z RAMENSKIM PASOM (sl. 4)

- Ko stojite na delovnem položaju, prilagodite dolžino glede na velikost uporabnika. Povlecite za jeziček, da pas podaljšate, ali pa povlecite za pas, da ga skrajšate.

DELOVANJE

PRIKLOP NAPAJALNEGA KABLA (sl. 5)

- Z držalom za kabel pritrdite podaljševalni kabel na ohišje motorja. Tako preprečite nezgodno odstranitev električnega kabla.

- Povežite ženski konec podaljševalnega kabla z vtičem enote.

VKLOP/IZKLOP PUHALNIKA/MULČERJA (sl. 6)

- Za vklop naprave potisnite drsno stikalo za vklop/hitrost. '1' pomeni, da orodje deluje s počasno hitrostjo, '2' pa z visoko hitrostjo.
- Za izklop potisnite stikalo na položaj '0'.

POMEMBNO:

- Med delovanjem v načinu mulčanja (dodatni dodatki) MORA biti puhalnik na položaju za visoko hitrost.

DRŽANJE ORODJA

Pred uporabo enote se postavite na delovni položaj.

Preverite naslednje:

- Nositi morate ustrezna oblačila, kot so čevlji, sončna očala ali naočniki, glušniki/zaščita za sluh, rokavice, dolge hlače in majica z dolgimi rokavi.

⚠ OPOZORILO:

- Da bi preprečili resne telesne poškodbe, med uporabo te enote ves čas nosite naočnike ali varnostna očala, ki so v skladu z EN 166 ali ANSI Z87.1. Na prašnih mestih nosite obrazno ali protiprašno masko.

⚠ OPOZORILO:

- Da bi preprečili resne telesne poškodbe ali škodo na enoti, pred uporabo enote zagotovite, da so cevi puhalnika oz. cevi mulčerja ter vreča nameščeni.

NAPOTKI ZA UPORABO (sl. 7)

- Pred zagonom enote se prepričajte, da enota ni usmerjena v nikogar in da v njej ni tujkov.
- Preverite, ali je enota v dobrem delovnem stanju. Zagotovite, da so cevi in varovala nameščeni in pritrjeni.
- Enoto med uporabo vedno držite z obema rokama.
- Čvrsto držite za sprednji in zadnji ročaj ali oprijemalo.
- Za zmanjšanje tveganja izgube sluha zaradi ravni zvoka je potrebna zaščita za sluh.
- Pri uporabi enote kot mulčer uporabljajte ramenski pas.
- Zagotovite, da je vreča pravilno nameščena in njena zadrga zaprta (pri uporabi kot mulčer).
- Električno opremo uporabljajte samo ob primernih urah - To pomeni, ne zgodaj zjutraj ali pozno ponoči, ko bi lahko hrup motil ljudi. Upošteвайте čase, navedene v lokalnih pravilnikih. Običajna priporočila so med 9. in 17. uro od ponedeljka do sobote.
- Za zmanjšanje ravni zvoka je treba omejiti število kosov opreme, ki se uporablja hkrati.
- Za zmanjšanje ravni hrupa orodje uporabljajte pri nizki hitrosti, če je to mogoče.
- S pomočjo grabelj in metle zrahljajte obloge pred razpihovanjem.
- V prašnih okoljih površine rahlo navlažite.
- Varčujte z vodo tako, da namesto gibkih cevi pri delu na trati in vrtu raje uporabite električne puhalnike. Sem sodijo območja, kot so kanali, zaslони, verande, žari, terase in vrtovi.
- Bodite pozorni na otroke, domače živali, odprta okna ali sveže oprane avtomobile in nesnago varno spihajte proč.
- Po uporabi puhalnikov in druge opreme za seboj počistite. Smeti ustrezno odstranite.

OPOMBA:

- Zagotovite, da je loputa za mulčanje povsem zaprta in zaklenjena.

ZRAČNE ODPRTINE

- Zračnih odprtini nikoli ne prekrivajte. Iz njih redno odstranjujte blokade in umazanijo. Za zagotovitev pravilnega hlajenja motorja morajo biti vedno proste.

⚠ OPOZORILO:

- Da bi preprečili resne telesne poškodbe, ne nosite ohlapnih oblačil ali predmetov, kot so šali, vrvi, verige, kravate itd., ki bi jih lahko vptegnili v zračne odprtine. Da vam dolgih las ne vptegne v zračne odprtine, si jih spnite.

UPORABA KOT PUHALNIK

Puhalnik čvrsto držite. Premikajte ga od ene strani v drugo, pri čemer naj bo šoba nekaj centimetrov od tal. Enoto premikajte počasi in držite nakopičen kup smeti pred seboj. Pri večini suhe uporabe puhalnika je bolj primerna počasna hitrost. Visoka hitrost pihanja je primernejša za težje predmete, kot so večje smeti ali pesek.

UPORABA KOT MULČER (dodatni dodatki)

Orodje čvrsto držite, da bodo cevi mulčerja nagnjene (5–10 cm), nato pa orodje premikajte, kot bi pometali, da zberete umazanijo. Ta se bo vsesala v vrečo. Predmeti, kot so majhni listi in veje, bodo pri prehodu skozi ohišje ventilatorja zmulčani. Za daljšo življenjsko dobo vreče in boljše delovanje vrečo pogosto praznite.

ČIŠČENJE ZABLOKIRANE CEVI/POGONSKEGA KOLESA

⚠ OPOZORILO:

- Da bi preprečili resne telesne poškodbe, zagotovite, da je enota IZKLJUČENA in izklopljena, preden sprostite pogonsko kolo.

⚠ OPOZORILO:

- Da bi preprečili resne telesne poškodbe, vedno nosite rokavice, da se zaščitite pred rebri pogonskega kolesa ali drugimi ostrimi predmeti.
- Drsno stikalo za vklop/hitrost potisnite na položaj za IZKLOP in počakajte, da se enota povsem zaustavi.
- Izključite enoto.
- Odstranite cev puhalnika ali cevi mulčerja in vrečo.
- Previdno odstranite material, ki blokira cev ali pogonsko kolo. Preglejte rebra in se prepričajte, da se niso poškodovale. Z roko obračajte rebra pogonskega kolesa, da se prepričate, da več niso blokirana.
- Ponovno namestite cev puhalnika ali cevi mulčerja in vrečo.
- Enoto ponovno priključite v električno omrežje.

VZDRŽEVANJE

⚠ OPOZORILO:

- Izdelka nikoli ne čistite z vodo, temveč samo s suho krpo. Nikoli ne uporabljajte bencina, benzena, razredčila, alkohola ipd. Pojavijo se lahko razbarvanja, deformacije ali razpoke.
- Pred čiščenjem ali pregledom izdelka ga izključite in odklopite iz električnega omrežja.
- Vedno izpraznite zbiralno vrečo.
- Izdelek vedno spravite na suho mesto in zagotovite, da se kabel ne more poškodovati.

ČIŠČENJE ZBIRALNE VREČE

- Po vsaki uporabi izpraznite zbiralno vrečo, da preprečite obrabo in blokado zračnih odprtin, kar zmanjša zmogljivost enote.
- Po potrebi zbiralno vrečo očistite. Nadenite si zaščito za oči, vrečo za prah izpraznite, jo obrnite navzven in močno stresite prah in umazanijo.

ODSTRANJEVANJE



Odpadnih električnih izdelkov ni dovoljeno odlagati skupaj z gospodinjstvi odpadki. V kolikor je to mogoče, jih reciklirajte. Pri lokalnih oblasteh ali prodajalcu se posvetujte glede recikliranja.

NAVODILA ZA VZDRŽEVANJE IN SHRANJEVANJE

Pred čiščenjem ali kakršnim koli vzdrževanjem vedno zagotovite, da je električni vtič izključen iz električne vtičnice. Ko prenehate uporabljati orodje, vedno preverite, ali je izdelek čist in brez umazanije.

- Orodja ne čistite z raztopili.
- Orodje hranite na suhem mestu izven dosega otrok.

VZDRŽEVANJE NAPAJALNEGA KABLA

Če je napajalni kabel treba zamenjati, vam morajo to narediti v pooblaščenem servisnem centru, da preprečijo nevarnosti.

Če je električni kabel poškodovan, vam ga morajo zamenjati v servisnem centru Makita, da preprečite nevarnosti.

ODPRAVLJANJE NAPAK

TEŽAVA	MOŽEN VZROK	REŠITEV
Enota ne piha ali mulča.	1. Polna vreča	1. Izpraznite vrečo.
	2. Zamašena cev	2. Odstranite blokado.
	3. Blokirano pogonsko kolo	3. Odstranite blokado.
	4. Umazana vreča	4. Očistite vrečo.
	5. Raztrgana vreča	5. Zamenjajte vrečo.
	6. Odprta zadruga na vreči	6. Zaprite zadrugo vreče.
	7. Enota je odklopljena	7. Priključite jo v vtičnico ali podaljševalni kabel.
Enota se ne zažene.	1. Enota ni priključena.	1. Preverite, ali je kabel priključen v električno vtičnico.
	2. Drсно stikalo za vklop/hitrost je na položaju za IZKLOP.	2. Premaknite stikalo na položaj za visoko ali nizko hitrost.
	3. Cevi mulčerja in vreča niso pravilno nameščeni.	3. Preverite cevi mulčerja in vrečo, ali omogočajo vklop stikala ob pravilni namestitvi.
	4. Vstopna loputa/pokrov ni zaprt.	4. Zagotovite, da je loputa/pokrov povsem zaprt in zaklenjen.
	5. Domači tokokrog se je morda sprožil.	5. Preverite ploščo prekinjača in ga po potrebi ponastavite.

ES-IZJAVA O SKLADNOSTI

Samo za evropske države

ES-izjava o skladnosti je priložena v Prilogi A tem navodilom za uporabo.

PËRSHKRIMI (Fig. 1 dhe Fig. 3)

1 Çelësi me rrëshqitje i energjisë/ shpejtësisë	5 Hyrja e thithjes	10 Çanta
2 Doreza mbështetëse	6 Butoni i kyçjes	11 Vidë shtrënguese me dorë
3 Kordoni i rymës	7 Tubi i fryrësit	12 Zona e dhëmbëzuar
4 Mbajtësja e kordonit	8 Tubi i thithjes	13 Shkarkimi i ajrit
	9 Rripi i supit	14 Vrima

SPECIFIKIMI

Modeli		UB0801
Tensioni		220–240 V
Frekuenca		50–60 Hz
Rryma në hyrje		1650 W
Izolimi		Klasa II
Shpejtësia e ajrit (Fryrësi)	e larta	83 m/s
	e ulëta	42 m/s
Vëllimi i ajrit (Vakuum)	i larti	11 m ³ /min
Pesha	Me tubin e fryrësit	3,2 kg
	Me tubin e thithjes	3,8 kg
Raporti i thithjes		8:1
Niveli i presionit të zhurmës		L _{PA} : 90,4 dB (A)
		K _{PA} : 3 dB (A)
Niveli i fuqisë së zhurmës		L _{WA} : 104,2 dB (A) (2000/14/EC)
Niveli i vibrimit		a _h ≤ 2,5 m/s ² ; K=1,5 m/s ²

- Për shkak të programit tonë të vazhdueshëm të kërkim-zhvillimit, specifikimet e përmendura këtu mund të ndryshojnë pa njoftim paraprak.
- Specifikimet mund të ndryshojnë nga njëri shtet në tjetrin.
- Pesha sipas procedurës EPTA 01.2014

SIMBOLET

Disa nga simbolet vijuese mund të përdoren për mjetin tuaj. Ju lutemi t'i studioni dhe të mësoni kuptimin e tyre. Interpretimi përkatës i këtyre simboleve do t'ju lejojë ta përdorni mjetin me siguri dhe efikasitet.



• Këto simbole paralajmërimi shfaqen mbi mjet për t'ju kujtuar mbi masat paraprake të sigurisë që duhet të merrni kur e përdorni.



• Mos e përdorni këtë mjet kur bie shi. Mos e përdorni në kushte me lagështi.



• Ky mjet duhet të përdoret vetë nga personat që i kanë lexuar dhe kuptuar të gjitha udhëzimet e sigurisë dhe përdorimit që ndodhen në këtë manual të operatorit. Duhet të jeni të ndërgjegjshëm gjatë gjithë kohës për sigurinë e të gjithë personave në zonën e punës.



• Kur përdorni këtë mjet, gjithmonë mbani syze mbrojtëse dhe kufje mbrojtëse.



• Lexojeni këtë broshurë mbi sigurinë dhe udhëzimet e përdorimit dhe ruajeni në një vend të sigurt për referencë në të ardhmen.



• Mbajini personat e tjerë jashtë zonës së rrezikut!

• Grykë e rrezikshme. Mbajini duart dhe këmbët jashtë vrimave ndërsa makineria është në funksionim.



- Ventilatorë rrotullues. Mbajini duart dhe këmbët jashtë vrimave ndërsa makineria është në funksionim.



- Hiqeni prizën nga rrjeti para se ta pastroni, mirëmbani ose nëse kordoni është i dëmtuar.



- Produktet elektrike nuk duhet të flaken poshtë bashkë me mbeturinat shtëpiake. Ju lutemi t'i ricikloni ato ku duhet. Konsultohuni me autoritetin vendor ose shitësin tuaj për këshilla mbi riciklimin.



- Izolim i dyfishtë

RREGULLA TË PËRGJITHSHME MBI SIGURISË

1. Udhëzimi i rëndësishëm sigurie

- Ju lutemi të lexoni me kujdes të gjitha udhëzimet e sigurisë dhe funksionimit para se ta përdorni këtë produkt. Ju lutemi tu kushtoni vëmendje të veçantë të gjitha seksioneve të këtij manuali të operatorit që përmban simbole dhe njoftime paralajmërimi. Mosbatimi i paralajmërimeve dhe udhëzimeve mund të shkaktojë shok elektrik, djegie dhe/ose plagosje të rënda.
- Ky mjet synohet të përdoret për fryrje dhe thithje. Mos e përdorni kurrë mjetin për funksione të ndryshme nga përdorimi i synuar, si fryrja e balonave.
- Mjeti duhet të lidhet vetëm me një ushqyes rryme me tension të njëjtë siç tregohet mbi etiketë dhe mund të përdoret me ushqyes rryme AC njëfazore. Mjeti ka izolim të dyfishtë dhe si rrjedhim mund të përdoret gjithashtu edhe nga prizat pa tokëzim.
- Ruajini të gjitha paralajmërimet dhe udhëzimet për referencë në të ardhmen.

2. Trajnimi

- Lexojini udhëzimet me kujdes. Familjarizohuni me komandat dhe përdorimin e duhur të mjetit.
- Mos i lejoni kurrë fëmijët, personat me aftësi të kufizuara fizike, ndijore ose mendore, ose ata që kanë mungesë përvojë dhe njohurie, ose që nuk janë të familjarizuar me këto udhëzime të përdorin fryrësin. Rregulloret lokale mund ta kufizojnë moshën e përdoruesit.
- Kurrë mos e përdorni mjetin ndërsa ndodhen në afërsi njerëz të tjerë, veçanërisht fëmijë ose kafshë shtëpiake.
- Operatori ose përdoruesi është përgjegjës për aksidente ose rrezeje që u ndodhin njerëzve të tjerë ose pronave të tyre.

3. Përgatitja

- Gjatë përdorimit të mjetit, gjithmonë mbatni këpucë të përshtatshme dhe pantallona të gjata.
- Vëshuni si duhet - Mos mbani veshje të lirshme ose bizhuteri. Ato mund të ngecin te pjesët e lëvizshme. Rekomandohet përdorimi i dorezave të forta dhe këpucëve të përshtatshme kur punoni në ambiente të jashtme.
- Mbani kapëse flokësh për të mbledhur flokët e gjatë. Mbani syze mbrojtëse gjatë përdorimit.

- Për të parandaluar irritimin nga pluhuri rekomandohet mbajtja e një maske për fytyrën.
- Para përdorimit kontrolloni kordonin e rrymës dhe zgjatuesin për shenja dëmtimi dhe konsumimi. Mos e përdorni mjetin nëse kordoni është i dëmtuar ose i konsumuar.
- Kurrë mos e përdorni mjetin me mbrojtëse ose ekran me defekt, apo pa pajisjet e sigurisë, si për shembull pa çantën mbledhëse.
- Përdorni vetëm një kabëll zgjatimi që duron kushtet e motit dhe ka kapacitetin e duhur të përshtatshëm për mjetin tuaj.

4. Përdorimi

- Gjithmonë drejtojeni kabllin nga fundi larg mjetit.
- Nëse kordoni dëmtohet gjatë përdorimit, shkëputeni menjëherë kordonin nga rrymi. MOS E PREKNI KORDONIN PARA SE TA SHKËPUSNI NGA RRYMA. Mos e përdorni mjetin nëse kordoni është i dëmtuar ose i konsumuar.
- Mos e mbani mjetin nga kablli.
- Shmangni ambientet e rrezikshme - Mos e përdorni mjetin në vende të me lagështi ose të njoma.
- Shkëputeni mjetin nga rrjeti i elektricitetit:
 - kurdoherë që largoheni nga mjeti.
 - para se të pastroni një bllokim.
 - para se të kontrolloni, pastroni ose punoni në mjet.
- Fikeni menjëherë mjetin, shkëputeni nga rryma dhe kontrolloni nëse ka pengesa ose nëse njëësia është dëmtuar:
 - pasi ka goditur një objekt të huaj.
 - nëse mjeti fillon të dridhet në mënyrë të pazakonshme.
- Përdoreni mjetin vetëm gjatë ditës ose në ndriçim artificial të mirë.
- Mos u zgjatni shumë dhe mbani drejtpeshimin gjatë gjithë kohës.
- Gjithmonë sigurohuni gjatë hedhjes së këmbëve në pjerrësi.
- Ecni, mos vraponi kurrë.
- Mbajini hyrjet e ajrit të lira nga copëzat e huaja.
- Kurrë mos hidhni copëza në drejtim të kalimtarëve.
- Mjeti duhet të jetë i pajisur me një pajisje mbetjesh me rrymë të vazhdueshme jo më të madhe se 30 mA.

5. Mirëmbajtja dhe magazinimi

- Para kryerjes së shërbimit, kontrollit ose magazinimit, ose ndryshimit të ndonjë aksesori, fikeni mjetin, hiqeni prizën nga rryma dhe prisni derisa të ndalojnë plotësisht të gjitha pjesët lëvizëse të mjetit. Lëreni të ftohet para se të bëni ndonjë kontroll, rregullim, etj. Mirëmbajeni fryrësin me kujdes dhe mbajeni pastër.
- Mbajini të gjitha dadot, bulonat dhe vidhat të shtërnguara fort dhe sigurohuni që mjeti të jetë në gjendje pune të sigurt.
- Kontrolloni shpesh mjetin për konsumim ose përkeqësim.
- Zëvendësoni pjesët e konsumuara ose të dëmtuara.
- Përdorni vetëm pjesë ose pajisje shtesë origjinale.
- Vendosini mjetin e fikura në ambiente të brendshme - Kur nuk janë në përdorim, mjetet duhet të ruhen në ambiente të brendshme, në vende të thata dhe të larta ose të kyçura - larg fëmijëve.

6. Rregulla sigurie shtesë për fryrësin/thithësin

- Gjithmonë vishni veshje mbrojtëse të përshtatshme kur përdorni mjetin për të shmangur dëmtimin e fytyrës, syve, duarve, këmbëve ose dëgjimit. Përdorni syze mbrojtëse ose një ekran fytyre, çizme të larta ose këpuçe të forta, pantallona të gjata, doreza pune, një kapele të fortë dhe kufje veshësh.
- Mos e ndizni mjetin kur është kokëposhtë ose kur nuk është në pozicion pune.
- Fikeni motorin dhe shkëputeni nga rryma kur mjeti nuk është në përdorim, lihet pa vëmendje, po pastrohet, po zhvendoset nga një vend në tjetrin ose kur kordoni i zgjatimi është i ngatërruar apo dëmtuar.
- Mos e përdorni mjetin në afërsi të njerëzve, veçanërisht fëmijëve ose kafshëve shtëpiake. Fikeni nëse afrohen tepër. Mbani një distancë sigurie prej të paktën 5 m nga njerëzit e tjerë kur përdorni mjetin.
- Kurrë mos e drejtoni tubin fryrës drejt kalimtarëve ose kafshëve shtëpiake. Kurrë mos hidhni copëza në drejtim të kalimtarëve ose kafshëve shtëpiake. Operatori është përgjegjës për aksidente ose rreziqe që u ndodhin njerëzve të tjerë ose pronave të tyre.
- Mos e mbani prizën ose mjetin me duar të lagura dhe mos e përdorni mjetin në shi.
- Përdoreni vetëm në priza zgjatimi të jashtme me karakteristika të shënuara. Mbajeni kordonin e zgjatimit larg nga nxehtësia, vajrat dhe skajet e mprehta.
- Sigurohuni se priza e zgjatimit është e siguruar në një mënyrë që e parandalon të shkëputet nga priza gjatë përdorimit.
- Mbajini të gjitha hyrjet e ajrit dhe tubin fryrës të pastra nga pluhurat, garzat, flokët dhe materiale të tjera që mund të shkaktojnë pakësim të rrjedhjes së ajrit.
- Mbani një qëndrim të drejtë dhe të qëndrueshëm gjatë përdorimit të mjetit.
- Mos e ndizni mjetin në hapësira të mbyllura ose me ventilim të pamjaftueshëm apo në prani të substancave të djegshme dhe/ose shpërthyes si lëngje, gazra e pluhura.
- Mos u shpërqendroni dhe gjithmonë përqendrohuni mbi atë që po bëni. Përdorni një gjykim të shëndoshë. Kurrë mos e përdorni mjetin kur jeni i lodhur, i sëmurë ose nën ndikimin e alkoolit apo drogave.
- Mos e përdorni këtë mjet me nëse keni flokë të gjatë të lëshuar ose bizhuteri të lirshme. Lidhni flokët e gjatë nga prapa dhe hiqni bizhuteritë e lirshme.
- Mos e lejoni që mjeti të grumbullojë materiale djegëse ose të djegshme si hi, bishta cigaresh, etj.
- Mos u përpiqni të mblidhni objekte të thyeshme si xham, plastika, porcelane, etj.
- Mos e përdorni në funksion thithjeje pa çantën e mbledhjes të puthitur.
- Mos e përdorni mjetin në modalitet thithjeje ose fryrjeje mbi sipërfaqe me zhavor.
- Përdoreni mjetin vetëm gjatë ditës me dritë ose me dritë artificiale të përshtatshme.
- Kur mjeti nuk është në përdorim, ruajeni në një vend të thatë dhe larg fëmijëve.
- Pas përdorimit, shkëputeni mjetin nga rryma elektrike dhe kontrolloni për konsumim dhe dëmtim. Nëse keni dyshimet më të vogla, kontaktoni me një qendër shërbimi të autorizuar.
- Përdoreni mjetin vetëm sipas udhëzimeve të dhëna në këtë manual.

- Kontrolloni rregullisht që t'i ketë vidhat të shtrënguara fort.
- Përdorni vetëm pjesë ndërimi dhe pajisje shtesë që rekomandohen nga prodhuesi.
- Mos u përpiqni ta riparoni mjetin vetë ose të prekni pjesët e brendshme. Kontaktoni vetëm me qendrat e autorizuar të shërbimit.
- Rekomandohet që mjeti të përdoret vetëm me një pajisje rryme të vazhdueshme (RCD) me rrymë të vazhdueshme jo më të madhe se 30 mA.

MONTIMI

SHPAKETIMI

- Hiqeni me kujdes produktin dhe pajisjet shtesë nga kutia.
- Kontrolloni produktin me kujdes për tu siguruar se nuk ka thyerje ose dëmtime të ndodhura gjatë transportit.
- Mos u flakni materialet e paketimit derisa të keni kontrolluar me kujdes dhe përdorur produktin në mënyrë të kënaqshme.
- Nëse ndonjë pjesë është dëmtuar ose mungon, ju lutemi të kontaktoni me qendrën tuaj të shërbimit Makita për ndihmë.

Mjeti shoqërohet nga disa pjesë përbërëse që nuk janë montuar. Për t'i montuar, vazhdoni si vijon:

PARALAJMËRIM:

- Për të parandaluar plagosjet e rënda, sigurohuni se çelësi është në pozicionin OFF (Fikur), është e hequr nga priza dhe se helikat të kenë ndaluar para se të bashkoni ose hiqni tubat.

MONTIMI SI FRYRËS (Fig. 3)

- Rrëshqitni tubin fryrës përpara derisa zonat e dhëmbëzuara të fryrësit të klikojnë mbi vrimat përkatëse të tubit.

MONTIMI SI THITHËS (opsional si pajisje shtesë) (Fig. 2)

- Rrëshqitni sëbashku tubat e përparmë dhe të pasmë të thithjes derisa të kyçen. (Shikoni te Fig. 2.)
- Lirojeni vidën shtrënguese me dorë dhe hapni hyrjen e thithjes. (Shikoni te Fig. 2.1.)
- Futni pjesën pykë të tubit të thithjes në xhepin e mjetit. (Shikoni te Fig. 2.2.) Fikojeni tubin e thithjes duke shtrënguar vidën me dorë. (Shikoni te Fig. 2.3.)
- Për të hequr tubat e thithjes, zbatoni hapat e mësipërm në të kundërt.
- Futni përshtatësin e çantës në prizën e ajërfryrësit. Bllokoni përshtatësin e çantës me butonin e bllokimit. Për të hequr çantën, thjesht shtypni butonin e bllokimit dhe hiqni çantën. (Shikoni te Fig. 4.)

SHËNIM:

- Mund të nevojitet të hiqni tubin fryrës ose tubat e thithjes për të pastruar një tub të bllokuar ose helikat.

INSTALIMI I ÇANTËS ME RRIPI E SUPIT (Fig. 4)

- Gjatë qëndrimit në pozicion operimi rregulloni gjatësinë për t'iu përshtatur përmasave të operatorit. Tërhiqni lidhësen për të zgjatur, tërhiqni rripin për ta shkurtuar.

LIDHJA E KORDONIT TË RRYMËS (Fig. 5)

- Siguroni kordonin e zgjatimit me shasinë e motorit duke përdorur mbajtësen e kordonit. Kjo e parandalon stakimin aksidental të kordonit elektrik.
- Lidhni skajin femër të kordonit zgjatues me fishën e njësisë.

FILLIMI/NDALIMI I FRYRËSIT/THITHËSIT (Fig. 6)

- Për ta ndezur, rrëshqisni çelësin me rrëshqitje të energjisë/shpejtësisë. '1' tregon që mjeti punon me shpejtësi të ulët dhe '2' me shpejtësi të lartë.
- Për ta fikur, rrëshqiteni çelësin te '0'.

E RËNDËSISHME:

- Kur ndodhet në modalitet thithjeje (pajisje opsionale) fryrësi DUHET të jetë në pozicionin e shpejtësisë së lartë.

MBAJTJA E MJETIT

Para se të përdorni mjetin, qëndroni në pozicionin e punës.

Kontrolloni për sa vijon:

- Mbani veshjet përkatëse, si këpucë, syze sigurie, ose ekran mbrojtës, tapa/kufje veshësh doreza, pantallona të gjata dhe një bluzë me mëngë të gjata.

⚠ PARALAJMËRIM:

- Për të shmangur plagosjet personale të rënda, mbani ekran mbrojtës ose syze sigurie që pajtohen me EN 166 ose ANSI Z87.1 gjatë gjithë kohës kur përdorni këtë mjet. Mbani një maskë fytyre ose maskë pluhuri në vende me pluhura.

⚠ PARALAJMËRIM:

- Për të parandaluar plagosjen personale ose dëmtimin e mjetit, sigurohuni se tubi fryrës ose tubat e thithjes dhe çanta janë vendosur para përdorimit të mjetit.

KËSHILLA PËRDORIMI (Fig. 7)

- Sigurohuni se mjeti nuk është i drejtuar nga dondjëri ose nuk ka copëza të lira para se ta ndizni.
- Verifikoni se mjeti është në kushte pune të mira. Sigurohuni se tubat dhe mbrojtëset janë në vend dhe të siguruara.
- Gjithmonë mbajeni mjetin me të dyja duart kur e përdorni.
- Mbajeni fort si nga doreza e përparme edhe doreza e pasme.
- Për të ulur rrezikun e humbjes të dëgjimit që shoqëron nivelin(et) e larta të zhurmave, nevojiten kufje mbrojtëse.
- Përdorni rripin e supit kur e përdorni këtë mjet si thithës.
- Sigurohuni se çanta është instaluar si duhet dhe mbyllur me zinxhir (kur përdoret si thithës).
- Përdoreni pajisjen e fuqishme vetëm gjatë orareve të arsyeshme - jo herët në mëngjes ose vonë natën kur njerëzit mund të shqetësohen. Jini në pajtim me oraret e listuara sipas ligjeve vendore. Rekomandimet e zakonshme janë nga ora 9:00 am deri në 5:00 pm, nga e hëna deri të shtunën.
- Për të pakësuar nivelet e zhurmës, kufizoni numrin e pjesëve të mjetit që përdoren në një kohë.
- Për të pakësuar nivelet e zhurmës, përdoreni mjetin në shpejtësinë më të ulët të mundshme.

- Përdorni krehër dhe fshesë për të liruar copëzat para se ti fryni.
- Në kushte me pluhura, njomni lehtë sipërfaqet.
- Kurseni ujën duke përdorur fryrës të fuqishëm në vend të zorrëve për shumë funksione kopshatarie duke përfshirë zona si kanale, perde, oborre, struktura rrjetë, sallone dhe parqe.
- Kujdesuni për fëmijët, kafshët shtëpiake, dritaret e hapura ose makinat e sapolara, si dhe për copëzat e fryra që flaken tutje.
- Pastroni pas përdorimit të fryrësve dhe pajisjeve të tjera. Flakini copëzat në mënyrën e duhur.

SHËNIM:

- Ju lutemi të siguroheni se Hyrja e thithjes është e mbyllur dhe e kyçur.

GRYKAT E AJRIT

- Mos i mbulonni kurrë grykat e qarkullimit të ajrit. Mbajini të pastra nga bllokimet dhe copëzat mbetëse. Ato gjithmonë duhet të mbeten të pastra për ftohjen e nevojshme të motorit.

⚠ PARALAJMËRIM:

- Për të shmangur plagosjet personale të rënda, mos mbani veshje të lirshme ose sende si shalle, gjerdanë, zinxhirë, kravata, etj, të cilat mund të thithen nga grykat e ajrit. Për tu siguruar se flokët e gjata nuk thithen nga grykat e ajrit, lidhni pas flokët e gjatë.

FUNKSIONIMI SI FRYRËS

Mbajeni fryrësin fort. Fshini majtas-djathtas duke e mbajtur grykën shumë centimetra mbi tokë ose dysheme. Ecni ngadalë përpara me mjetin, duke akumuluar copëzat përpara jush. Shumë përdorime me fryrje janë më efikase nëse kryhen me shpejtësi të ulët, sesa me shpejtësi të lartë. Fryrja me shpejtësi të lartë është mënyrë më e mirë për të zhvendosur elemente të rënda si copëza të mëdha ose zhavorr.

FUNKSIONIMI SI THITHËS (pajisje shtesë**opsionale)**

Mbajeni fort mjetin, duke anuar tubat e thithësit (5–10 cm) dhe kryeni një veprim fshirës për të mbledhur copëzat e vogla. Copëzat do të grumbullohen në çantë. Elementet si gjethet dhe degët e vogla do të grumbullohen ndërsa kalojnë strukturën e ventilatorit. Për të ruajtur jetëgjatësinë dhe performancë më të mirë, boshatiseni shpesh çantën.

PASTRIMI I NJË TUBI/HELIKE TË BLOKUAR**⚠ PARALAJMËRIM:**

- Për të shmangur plagosje personale serioze, sigurohuni se mjeti është OFF (Fikur) dhe i hequr nga priza para se të pastroni helikën.

⚠ PARALAJMËRIM:

- Për të shmangur plagosjet personale serioze, gjithmonë mbani doreza për të mbrojtur veten tuaj nga helikat e ventilatorit apo objektet e mprehta të tjera.
- Rrëshqisni çelësin me rrëshqitje të energjisë/shpejtësisë në pozicionin OFF (Fikur) dhe prisni derisa pajisja të ndalojë plotësisht.
- Hiqeni mjetin nga priza.
- Hiqeni tubin e fryrësit ose tubat e thithjes dhe çantën.
- Hiqni me kujdes materialet që bllokojnë tubin ose helikën. Kontrolloni fletët e helikës për tu siguruar se nuk ka ndodhur dëmtim. Rrotulloni fletët e helikës me dorë për tu siguruar se bllokimi është pastruar plotësisht.

- Rivendosni tubin e fryrësit ose tubat e thithjes dhe çantën.
- Futeni përsëri mjetin në prizën e rrymës.

FLAKJA



Produktet elektrike nuk duhet të flaken poshtë bashkë me mbeturinat shtëpiake. Ju lutemi t'i ricikloni aty ku duhet. Konsultohuni me autoritetin vendor ose shitësin tuaj për këshilla mbi riciklimin.

MIRËMBAJTJA

⚠ PARALAJMËRIM:

- Kurrë mos përdorni ujë për të pastruar produktin tuaj, përdorni vetëm një leckë të thatë. Kurrë mos përdorni benzinë, hollues, alkool ose të ngjashme. Mund të shkaktohen çngjyrimë, deformim ose plasaritje si rezultat i përdorimit të tyre.
- Fikeni dhe stakojeni nga ushqyesi i rrymës së rrjetit para se ta pastroni ose kontrolloni produktin tuaj.
- Gjithmonë boshatiseni çantën mbledhëse.
- Gjithmonë ruajeni produktin në një vend të thatë duke u siguruar se kabli nuk mund të dëmtohet.

PASTRIMI I ÇANTËS Mbledhëse

- Boshatiseni çantën mbledhëse pas çdo përdorimi për të shmangur përkeqësimin dhe bllokimin e rrjedhjes së ajrit e cila do të përkeqësojë funksionimin e mjetit.
- Pastrojini çantën mbledhëse sipas nevojës. Duke mbajtur mbrojtje për sytë, kthejeni mbrapsht çantën pas boshatisjes së parë dhe shkendeni fort për të nxjerrë pluhurin dhe copëzat.

INFORMACIONI I MIRËMBAJTJES DHE MAGAZINIMIT

Para pastrimit ose kryerjes së mirëmbajtjes, gjithmonë sigurohuni se priza elektrike është hequr nga rrjeti i rrymës elektrike. Kur të keni mbaruar përdorimin e mjetit, gjithmonë sigurohuni se produkti është i pastër dhe pa baltë e copëza.

- Mos përdorni solucione tretëse për të pastruar mjetin.
- Ruajeni mjetin në një vend të thatë dhe larg fëmijëve.

MIRËMBAJTJA E KORDONIT TË RRYMËS

Nëse kordoni i rrymës duhet të zëvendësohet, kjo duhet të kryhet nga një qendër shërbimi e autorizuar për të shmangur një rrezik sigurie.

Nëse dëmtohet kordoni elektrik, duhet të zëvendësohet nga qendra e shërbimit Makita për të shmangur rreziqe të mundshme.

ZGJIDHJA E PROBLEMEVE

PROBLEMI	SHKAKU I MUNDSHËM	ZGJIDHJA
Mjeti nuk fryn ose thith ajër.	1. Çanta është plot	1. Boshatiseni çantën.
	2. Tubi është bllokuar	2. Pastrojini bllokimin.
	3. Helika e bllokuar	3. Pastrojini bllokimin.
	4. Çanta është e ndotur	4. Pastrojini çantën.
	5. Çanta është e grisur	5. Zëvendësojeni çantën.
	6. Çanta është e hapur	6. Mbylleni çantën me zinxhir.
	7. Mjeti është i hequr nga priza	7. Futeni në një prizë ose në një kordon zgjatues.
Mjeti nuk ndizet.	1. Mjeti është i hequr nga priza.	1. Kontrolloni kordonin për të siguruar se është i futur në një prizë elektrike.
	2. Çelësi me rrëshqitje i energjisë/shpejtësisë është në pozicionin OFF (Fikur).	2. Rrëshkiteni çelësin në pozicionin lart ose poshtë.
	3. Tubat e thithjes dhe çanta nuk janë vendosur si duhet.	3. Kontrolloni tubat thithës dhe çantën për të garantuar se po e lejojnë çelësin të funksionojë kur janë të vendosur si duhet.
	4. Hyrja/kapaku i fuqjes nuk është i mbyllur.	4. Sigurohuni se hyrja/kapaku është plotësisht i mbyllur dhe i kyçur.
	5. Siguresa e shtëpisë mund të ketë rënë.	5. Kontrolloni kuadrin e siguresave në mur dhe ngrijeni nëse është e nevojshme.

DEKLARATA E KONFORMITETIT ME KE-NË

Vetëm për shtetet evropiane

Deklarata e konformitetit të KE-së përshihet në Shtojcën A të këtij manuali të udhëzimit.

ОПИСАНИЕ (Фиг. 1 и Фиг. 3)

1	Ключ-плъзгач за захранване/ скорост	5	Отвор за дробене	10	Торба
2	Допълнителна дръжка	6	Бутон за заключване	11	Крилчат винт
3	Захранващ кабел	7	Тръба на духалката	12	Зъб
4	Държач на кабела	8	Тръба на дробилката	13	Изход за въздух
		9	Презрамка	14	Отвор

СПЕЦИФИКАЦИИ

Модел		UB0801
Напрежение		220–240 V
Честота		50–60 Hz
Входяща мощност		1650 W
Изолация		Клас II
Скорост на въздушната струя (Духалка)	висока скорост	83 m/s
	ниска скорост	42 m/s
Въздушен дебит (Прахосмукачка)	висока скорост	11 m ³ /min
Тегло	с тръбата на духалката	3,2 kg
	с тръбата на дробилката	3,8 kg
Отношение на раздробяване		8:1
Ниво на акустично налягане		L _{PA} : 90,4 dB (A)
		K _{PA} : 3 dB (A)
Ниво на акустична мощност		L _{WA} : 104,2 dB (A) (2000/14/EC)
Ниво на вибрациите		a _n ≤ 2,5 m/s ² ; K=1,5 m/s ²

- Поради нашата непрекъсната научно-развойна дейност посочените тук спецификации могат да бъдат променени без предизвестие.
- Спецификациите може да са различни в различните държави.
- Тегло съгласно метода EPTA 01/2014

СИМВОЛИ

На уреда може да има някои от следните символи. Моля, разгледайте ги внимателно и научете тяхното значение. Правилното тълкуване на тези символи ще Ви позволи да работите безопасно и ефективно с уреда.



- Тези символи са поставени на уреда, за да напомнят за мерките за безопасност, които трябва да вземете при работа с него.



- Не използвайте този уред, когато вали. Избягвайте използването му във влажни условия.



- Този уред може да се използва само от лица, които са прочели и разбират добре всички инструкции за безопасност и експлоатация, съдържащи се в ръководството за експлоатация. Винаги внимавайте за безопасността на всички, които се намират в работния радиус на уреда.



- Когато използвате уреда, винаги носете защитни очила и защитни средства за слуха.



- Прочетете инструкциите за безопасност и експлоатация в този документ и го запазете на сигурно място за справки в бъдеще.



- Опасни отвори. Пазете ръцете и краката си от отворите, докато машината работи.



- Не допускайте други лица в опасната зона!



- Въртящи се витла. Пазете ръцете и краката си от отворите, докато машината работи.



- Изключете щепсела от захранването преди почистване, поддръжка или ако кабелът е повреден.



- Електрическото оборудване не трябва да се изхвърля заедно с битовите отпадъци. Моля, рециклирайте го, ако има такава възможност. Обърнете се към местните власти или магазина, откъдето сте закупили уреда, за съвет относно рециклирането му.



- Двойна изолация

ПРЕДУПРЕЖДЕНИЯ ЗА ОПАСНОСТ

1. Важни инструкции за безопасност

- Моля, прочетете цялата информация за безопасност и инструкциите за работа, преди да започнете да използвате продукта. Обърнете особено внимание на всички раздели на това ръководство за експлоатация, означени със символи и бележки за внимание. Неспазването на инструкциите и предупрежденията може да доведе до електрически удар, изгаряне и/или друга сериозна телесна повреда.
- Този уред е предназначен за издухване и раздробяване. Никога не използвайте уреда не по предназначение, например за надуване на балони.
- Инструментът трябва да се свързва само към захранване с волтаж, еднакъв с означения на информационната табелка, и може да работи само с еднофазно променливотоково захранване. Инструментът е двойно изолиран и може да се включва дори в електрически контакти без заземяване.
- Запазете всички предупреждения и инструкции за използване в бъдеще.

2. Запознаване с уреда

- Прочетете внимателно инструкциите. Запознайте се с управлението и правилното използване на уреда.
- Никога не позволявайте на деца, хора с намалени физически, сензорни или умствени способности и лица, които нямат необходимият опит и познания или не са запознати с настоящите инструкции, да използват въздуходувката. Местните разпоредби могат допълнително да ограничат възрастта на оператора.
- Никога не използвайте уреда, когато наблизо има други хора, особено деца, или домашни любимци.
- Операторът или потребителят носят отговорност за всички инциденти или вреди, нанесени на други хора или тяхната собственост.

3. Подготовка за работа

- Докато работите с уреда винаги носете солидни обувки и дълги панталони.

- Носете подходящо облекло - Не носете висящи дрехи или бижута. Те могат да бъдат захванати от движещите се части на уреда. Когато работите навън е препоръчително да използвате здрави ръкавици и солидни обувки.
- Носете защитна шапка или кърпа за покриване на дългата коса. Носете предпазни очила, докато работите с уреда.
- За да предотвратите раздразнение от прах, се препоръчва да носите защитна дихателна маска на лицето.
- Преди да използвате уреда, проверете кабела за захранване и удължителя за следи от повреда или стареене. Не използвайте уреда, ако кабелът е повреден или износен.
- Никога не използвайте уреда с дефектни предпазители или защитни приспособления, или без обезопасителни средства (например без поставена торба за събиране).
- Използвайте само водонепроницаеми удължителни кабели, чиито спецификации съответстват на уреда.

4. Работа с уреда

- Винаги насочвайте кабела назад от уреда.
- Ако кабелът се повреди по време на работа, веднага го изключете от захранването. НЕ ДОКОСВАЙТЕ КАБЕЛА, ПРЕДИ ДА ГО ИЗКЛУЧИТЕ ОТ ЗАХРАНВАНЕТО. Не използвайте уреда, ако кабелът е повреден или износен.
- Не носете уреда, като го държите за кабела.
- Избягвайте опасна среда - Не използвайте уреда на мокри или влажни места.
- Изключете уреда от електрическата мрежа:
 - когато оставяте уреда без надзор,
 - преди да почистите задръстване,
 - преди проверка, почистване или работа по уреда.
- Незабавно изключете уреда, изключете щепсела от захранването и проверете за задръстване или повреда:
 - след като уредът се удари в чуждо тяло,
 - ако уредът започне да вибрира по необичаен начин.
- Използвайте уреда само на дневна или на добра изкуствена светлина.
- Не се протягайте и винаги запазвайте равновесие и положението си стабилно.
- Винаги се уверявайте, че сте стъпили стабилно на наклонена повърхност.
- Вървете, никога не тичайте.
- Поддържайте отворите за охлаждащ въздух чисти.
- Никога не издухвайте боклука по посока на хора.
- Уредът трябва да се захранва чрез допълнително устройство с прекъсвач ток не повече от 30 mA.

5. Поддръжка и съхранение

- Преди сервизно обслужване, инспекция, настройка, съхранение или смяна на аксесоар, изключете уреда от захранването и изчакайте, докато всички движещи се части на машината спрат напълно. Оставете уредът да изстине, преди да извършите инспекция, настройки или др. Поддържайте въздуходувката грижливо и я пазете чиста.
- Поддържайте всички гайки, болтове и винтове добре затегнати, за да е сигурно, че уредът е в добро експлоатационно състояние.

- Проверявайте често уреда за износване или повреди.
- Сменете износените или повредени части.
- За смяна използвайте само препоръчаните резервни части и аксесоари.
- Съхранявайте уреда на закрито, когато не го използвате - Когато не използвате инструментите, ги дръжте на закрито, на високо или заключващо се място, където не могат да бъдат достигнати от деца.

6. Допълнителни правила за безопасност за духалката/дробилката

- Винаги носете подходящо защитно облекло, когато работите с уреда, за да се предпазите от наранявания на лицето, очите, ръцете, краката, главата, или увреждане на слуха. Използвайте предпазни очила или шлем, високи и солидни обувки, дълги панталони, работни ръкавици, каска и антифони.
- Не включвайте уреда, когато е обърнат обратно или не е в позицията за работа.
- Изключвайте двигателя и захранването, когато уредът не се използва, оставен е без надзор, почиства се, ще се мести от едно място на друго, или ако удължителният кабел се е заплел или е повреден.
- Не използвайте уреда близо до хора, особено деца, и домашни любимци. Изключете го, ако те се приближат твърде много. Когато използвате уреда, спазвайте безопасна дистанция от най-малко 5 метра от други хора.
- Никога не насочвайте духалката към стоящите наблизо или към домашни любимци. Никога не издухвайте боклука по посока на стоящите наблизо или към домашни любимци. Операторът носи отговорност за всички инциденти или вреди, нанесени на други хора или тяхната собственост.
- Не хващайте щепсела и не работете с уреда с мокри ръце, а също и не използвайте уреда, когато вали дъжд.
- Използвайте само удължители за работа на открито, които са означени като такива. Пазете удължителните кабели от топлина, масла и остри ръбове.
- Уверете се, че удължителният кабел е поставен така, че не може случайно да се извади от щепсела по време на работа.
- Поддържайте всички отвори за входящ въздух и тръбата на духалката чисти от прах, влакна, косми или други материали, които могат да намалят въздушния поток.
- Докато използвате уреда, поддържайте балансирана и стабилна стойка.
- Не включвайте уреда в затворени или недобре вентилирани помещения или на места, където има запалими и/или експлозивни вещества (напр. течности, газове или прахове).
- Не се разсейвайте и винаги се концентрирайте върху това, което правите. Използвайте разумно. Никога не работете с уреда, когато сте уморени, болни или под въздействието на алкохол или други упойващи вещества.

- Не използвайте уреда със спусната дълга коса или с висящи бижута. Вържете дългата коса назад и сваляте висящите украшения.
- Не позволявайте на уреда да засмуче горящи или тлеещи материали, например пепел, цигарени фасове и др.
- Не се опитвайте да хванете чупливи предмети, например стъклени, пластмасови, порцеланови и т.н.
- Не използвайте функцията за дробене без торба за събиране.
- Не използвайте уреда в режими на дробилка или духалка на чакъл.
- Използвайте уреда само на дневна светлина или достатъчно силна изкуствена светлина.
- Когато уредът не се използва, го приберете на сухо място, до което децата нямат достъп.
- След употреба изключете уреда от захранването и го проверете за повреди и износване. Ако имате дори и най-малкото съмнение, се свържете с оторизиран сервизен център.
- Използвайте уреда само според инструкциите, предоставени в настоящото ръководство.
- Проверявайте редовно дали всички болтове и винтове са добре затегнати.
- Използвайте само резервни части и аксесоари, препоръчани от производителя.
- Не се опитвайте да поправите уреда или да получите достъп до вътрешните компоненти. Свързвайте се само с оторизираните сервизни центрове.
- Препоръчва се уредът да се използва с устройство за дефекнтокова защита (RCD), който прекъсва захранването при ток над 30 mA.

СГЛОБЯВАНЕ

РАЗОПАКОВАНЕ

- Внимателно извадете продукта и аксесоарите от кутията.
- Проверете внимателно продукта, за да се уверите че няма нанесени повреди по време на транспортирането.
- Не изхвърляйте опаковката, преди да сте инспектирали внимателно и да сте изпробвали успешно продукта.
- Ако някои части са повредени или липсват, моля, обадете се в сервизния център на Makita за съдействие.

Уредът има няколко компонента, които не са предварително сглобени. За да ги сглобите, направете следното:

⚠ ПРЕДУПРЕЖДЕНИЕ:

- За да се избегнат сериозни телесни повреди, уверете се, че ключът е в положение "ИЗКЛ", уредът е изключен от захранването и вилтата са напълно спрели, преди да монтирате или сваляте тръби.

СГЛОБЯВАНЕ КАТО ДУХАЛКА (Фиг. 3)

- Плъзнете тръбата на духалката напред, докато зъбчатата на корпуса на духалката щракнат в слотовете на тръбата.

СГЛОБЯВАНЕ КАТО ДРОБИЛКА (допълнителни аксесоари) (Фиг. 2)

- Плъзнете предната и задната тръба на дробилката, докато се застопорят. (Вж. фиг. 2.)
- Разхлабете крилчатия винт и отворете капака на отвора за дробилката. (Вж. Фиг. 2.1.)
- Мушнетте клиновидната част на тръбата на дробилката в джоба. (Вж. Фиг. 2.2.) Фиксирайте тръбата на дробилката, като затегнете крилчатия винт. (Вж. Фиг. 2.3.)
- За да свалите тръбите на дробилката, следвайте горните стъпки, но в обратен ред.
- Поставете адаптера за торбата в изходния отвор на духалката. Застопорете адаптера за торбата с бутона за заключване. За да свалите торбата, просто натиснете бутона за заключване и я свалете. (Вж. фиг. 4.)

БЕЛЕЖКА:

- Може да се наложи да свалите тръбата на духалката или тръбата на дробилката, за да почистите блокирана тръба или витло.

ИНСТАЛИРАНЕ НА ТОРБА С ПРЕЗРАМКА (Фиг. 4)

- Докато сте в позиция за работа, регулирайте дължината според ръста на оператора. Дръпнете езичето, за да я удължите или дръпнете презрамката, за да я скъсите.

ЕКСПЛОАТАЦИЯ

СВЪРЗВАНЕ НА ЗАХРАНВАЩИЯ КАБЕЛ (Фиг. 5)

- Свържете добре удължителния кабел към корпуса на мотора, като използвате държача на кабела. Така се предотвратява случайно изключване на захранващия кабел.
- Свържете щепсела на устройството с гнездото на удължителя.

ПУСКАНЕ/СПИРАНЕ НА ДУХАЛКАТА/ДРОБИЛКАТА (Фиг. 6)

- За да включите уреда, плъзнете ключа-плъзгач за захранване/скорост. '1' показва, че уредът работи на ниска скорост, а '2' - на висока.
- За да изключите уреда, плъзнете ключа на '0'.

ВАЖНО:

- В режим на дробилка (с допълнителните аксесоари) духалката ТРЯБВА да бъде включена на висока скорост.

ПРАВИЛНО ДЪРЖАНЕ НА УРЕДА

Преди да започнете работа с уреда, застанете в позиция за работа.

Проверете следното:

- Носете подходящо облекло, вкл. високи обувки, предпазни очила/шлем, антифони, ръкавици, дълги панталони и риза с дълъг ръкав.

⚠ ПРЕДУПРЕЖДЕНИЕ:

- За да избегнете сериозни наранявания, винаги, когато работите с уреда, носете предпазни очила или шлем, които съответстват на EN 166 или ANSI Z87.1. На прашни места носете и маска за лицето или респираторна маска.

⚠ ПРЕДУПРЕЖДЕНИЕ:

- За да избегнете сериозни наранявания или повреда на уреда, проверявайте дали тръбите на духалката или дробилката и торбата са правилно монтирани, преди да започнете работа с уреда.

ИНСТРУКЦИИ ЗА РАБОТА (Фиг. 7)

- Уверете се, че уредът не е насочен към някого или незакрепени отломки, преди да го стартирате.
- Уверете се, че уредът е в добро експлоатационно състояние. Уверете се, че тръбите и предпазителите са на местата си и са здраво монтирани.
- При работа винаги дръжте уреда с двете ръце.
- Дръжте здраво предната и задната дръжка или допълнителните дръжки.
- За да намалите риска от увреждане на слуха, са необходими средства за защита на слуха.
- Използвайте презрамката, когато използвате уреда като дробилка.
- Уверете се, че торбата е инсталирана правилно и ципът е затворен (в режим на дробилка).
- Използвайте електрическото оборудване само в подходящо време на деня - никога рано сутрин или през нощта, когато може да нарушите спокойствието на други хора. Спазвайте часовете, определени в местното законодателство. Стандартните препоръки са уредът да се използва само между 9:00 и 17:00 ч. от понеделник до събота.
- За да намалите нивото на шума, ограничете броя на уредите, които използвате едновременно.
- Освен това може да намалите шума и като използвате уреда на ниска скорост, когато това е възможно.
- Използвайте гребла и метли, за да освободите отпадъците, преди да ги издухате.
- Ако е много прашно, леко навлажнете повърхността.
- Пестете водата, като използвате духалката за почистване на ливади и градини вместо маркучи, включително на такива места като канавки, мрежи, вътрешни дворове, решетки, входове и лежи.
- Внимавайте за деца, домашни любимци, отворени прозорци, наскоро измити автомобили и издхвайте отпадъците на безопасно място.
- Почиствайте след като използвате духалката и друго оборудване. Изхвърлете отпадъците по подходящ начин.

БЕЛЕЖКА:

- Моля, уверете се, че капакът на отвора за дробилката е затворен и заключен.

ВЕНТИЛАЦИОННИ ОТВОРИ

- Никога не покривайте вентилационните отвори. Поддържайте ги чисти от боклуци и запречаващи части. Те трябва да са свободни, за да осигурят правилно охлаждане на двигателя.

⚠ ПРЕДУПРЕЖДЕНИЕ:

- За да избегнете сериозни наранявания, не носете твърде свободни дрехи или други предмети, като шалове, панделки, вериги, вратовързки и т.н., които могат да се засмучат във вентилационните отвори. За да сте сигурни, че дългата коса няма да се засмуче от вентилационните отвори, връзвайте я отзад.

ИЗПОЛЗВАНЕ КАТО ДУХАЛКА

Дръжте здраво духалката. Движете от едната на другата страна, като дюзата е на няколко инча от земята или пода. Бавно се придвижвайте напред, като държите събраната купчина боклук пред Вас. При работа с духалката в сухи условия е по-подходящо да използвате уреда на ниска скорост, отколкото на висока. Използването на духалката на висока скорост е по-подходящо за преместване на по-тежки отпадъци или чакъл.

ИЗПОЛЗВАНЕ КАТО ДРОБИЛКА (с допълнителните аксесоари)

Дръжте здраво инструмента и наклонете всмукващите тръби на дробилката (на 5–10 см от земята) и движете от едната на другата страна, за да съберете боклуците. Боклуците ще бъдат всмукани в торбата. Предмети като малки листа и клонки ще бъдат надробени, когато минават през корпуса на вентилатора (витлото). За да осигурите по-дълъг полезен живот на торбата, изпразвайте я често.

ПОЧИСТВАНЕ НА ЗАДРЪСТЕНА ТРЪБА/ВИТЛО

⚠ ПРЕДУПРЕЖДЕНИЕ:

- За да избегнете сериозни телесни повреди, уверете се, че сте изключили уреда от ключа и от захранването, преди да започнете почистване на витлото.

⚠ ПРЕДУПРЕЖДЕНИЕ:

- За да избегнете сериозно нараняване, винаги носете защитни ръкавици, за да се предпазите от острите ръбове на лопатките на витлото или други остри предмети.
- Плъзнете ключа-плъзгач за захранване/скорост в положение ИЗКЛ. и изчакайте, докато уреда спре напълно.
- Изключете уреда от захранването.
- Свалете тръбата на духалката или тръбите на дробилката и торбата.
- Внимателно отстранете всички материали, които блокират тръбата или витлото. Инспектирайте лопатките, за да се уверите, че не са повредени. Завъртете витлото с ръка, за да се уверите, че задръстването е напълно отстранено.
- Поставете отново тръбата на духалката или тръбите на дробилката и торбата.
- Включете уреда в захранването.

ПОДДРЪЖКА

⚠ ПРЕДУПРЕЖДЕНИЕ:

- Никога не използвайте вода за почистване на уреда. Използвайте само суха кърпа. Никога не използвайте нафта, бензин, разтворител, алкохол или други подобни препарати. Това може да доведе до обезцветяване, деформация или напукване.
- Спрете уреда и го изключете от захранването преди да го почистите или проверите.
- Винаги изпразвайте торбата с отпадъци.
- Съхранявайте уреда на сухо място, като се уверите, че кабелът е поставен така, че няма опасност от повреждане.

ПОЧИСТВАНЕ НА ТОРБАТА

- Изпразвайте торбата след всяка употреба, за да намалите нейната амортизация и да не допускате ограничаване на въздушния поток, което би довело до намаляване на ефективността на уреда.
- Почиствайте торбата, когато е необходимо. След като поставите защита на очите, обърнете торбата обратно, след като преди това сте я изпразнили, и силно я изстучайте от праха и отпадъците.

ИЗХВЪРЛЯНЕ



Електрическото оборудване не трябва да се изхвърля заедно с битовите отпадъци. Моля, рециклирайте го, ако има такава възможност. Обърнете се към местните власти или магазина, от където сте закупили уреда, за съвет относно рециклирането му.

ПОДДРЪЖКА И СЪХРАНЕНИЕ

Преди почистване или поддръжка винаги проверявайте дали щепселът на уреда е изключен от захранването. Когато приключите с използването на уреда, винаги проверявайте дали е почистен от прах и отпадъци.

- Не използвайте разтворители за почистването на уреда.
- Съхранявайте го на сухо място, където не може да бъде достигнат от деца.

ПОДДРЪЖКА НА ЗАХРАНВАЩИЯ КАБЕЛ

Ако се налага смяна на захранващия кабел, това трябва да се извърши от оторизиран сервизен център, за да се избегнат рискове за безопасността.

Ако захранващият кабел е повреден, той трябва да се смени от сервизен център на Makita, за да се избегне потенциална опасност.

ОТСТРАНЯВАНЕ НА НЕИЗПРАВНОСТИ

ПРОБЛЕМ	ВЕРОЯТНА ПРИЧИНА	РЕШЕНИЕ
Уредът не духа или не дроби.	1. Торбата е пълна	1. Изпразнете торбата.
	2. Задръстена тръба	2. Отстранете задръстването.
	3. Блокирало витло	3. Отстранете задръстването.
	4. Мръсна торба	4. Изтупайте торбата.
	5. Скъсана торба	5. Сменете торбата.
	6. Разкопчана торба	6. Затворете ципа на торбата.
	7. Уредът не е включен в захранването	7. Включете го в контакт или удължител.
Уредът не стартира.	1. Уредът не е включен в захранването.	1. Проверете дали захранващият кабел е включен в ел. контакт.
	2. Ключът-плъзгач за захранване/скорост е в положение "ИЗКЛ."	2. Плъзнете ключа до положение за висока или ниска скорост.
	3. Тръбите и торбата за дробилката са инсталирани неправилно.	3. Проверете тръбите и торбата на дробилката, за да се уверите, че позволяват уредът да се включи от ключа, когато са инсталирани правилно.
	4. Капакът на входящия отвор не е затворен.	4. Уверете се, че капакът на входящия отвор е добре затворен и заключен.
	5. Може да са изключили (изгорели) предпазителите на домашната ел. инсталация.	5. Проверете таблото с предпазителите и ги включете (сменете), ако е необходимо.

ЕО ДЕКЛАРАЦИЯ ЗА СЪОТВЕТСТВИЕ

Само за европейски държави

ЕО декларацията за съответствие е приложена като Анекс А към настоящото ръководство за експлоатация.

OPIS (Slika 1 i slika 3)

1 Klizni prekidač za napajanje/ brzinu	5 Vratašca za malčiranje	10 Vreća
2 Pomoćna ručka	6 Gumb za zaključavanje	11 Narovašeni vijak
3 Kabel za napajanje	7 Cijev puhalice	12 Dio s urezima
4 Držač kabela	8 Cijev malčera	13 Odvod zraka
	9 Vrpca za nošenje preko ramena	14 Utor

SPECIFIKACIJA

Model		UB0801
Napon		220–240 V
Frekvencija		50–60 Hz
Ulazni napon		1650 W
Izolacija		Klasa II
Brzina zraka (Puhalica)	velika	83 m/s
	mala	42 m/s
Obujam zraka (Vakuum)	veliki	11 m ³ /min
Težina	S cijevi puhalice	3,2 kg
	S cijevi malčera	3,8 kg
Omjer malčiranja		8:1
Razina pritiska zvuka		L _{PA} : 90,4 dB (A)
		K _{PA} : 3 dB (A)
Razina jačine zvuka		L _{WA} : 104,2 dB (A) (2000/14/EC)
Razina vibracije		a _n ≤ 2,5 m/s ² ; K=1,5 m/s ²

- Zahvaljujući stalnom programu istraživanja i razvoja, ovdje navedeni tehnički podaci su podložni promjeni bez prethodne najave.
- Tehnički podaci se mogu razlikovati ovisno o zemlji.
- Masa prema EPTA postupak 01/2014

SIMBOLI

Na vašem alatu možda se nalaze neki od sljedećih simbola. Proučite ih i saznajte njihovo značenje. Ispravno tumačenje ovih simbola omogućit će vam sigurno i učinkovito rukovanje alatom.



- Ovi simboli upozorenja prikazuju se na alatu kako bi vas podsjetili na sigurnosne mjere predostrožnosti koje biste trebali poduzeti kad njime rukujete.



- Alat ne koristite na kiši. Izbjegavajte ga koristiti u vlažnim uvjetima.



- Alat bi trebale koristiti samo one osobe koje su pročitale i razumjele sve sigurnosne upute i upute za rad koje se nalaze u ovom priručniku. Stalno budite svjesni sigurnosti svih osoba u području rada.



- Kad koristite alat, uvijek nosite zaštitne naočale i zaštitu za uši.



- Pročitajte sigurnosne upute i upute za rad u ovoj knjižici i držite je na sigurnom mjestu za buduću referencu.



- Neka drugi ljudi budu izvan opasnog područja!



- Opasan ulazni otvor. Držite ruke i stopala dalje od otvora dok stroj radi.



- Rotirajući ventilatori. Držite ruke i stopala dalje od otvora dok stroj radi.



- Isključite utikač iz izvora napajanja prije čišćenja, održavanja ili ako je kabel oštećen.



- Otpadni električni proizvodi ne bi se trebali odlagati s kućanskim otpadom. Reciklirajte gdje za to postoje pogoni. Savjet za recikliranje potražite kod lokalnih vlasti ili kod trgovca na malo.



- Dvostruka izolacija

SIGURNOSNA UPOZORENJA

1. Važna sigurnosna uputa

- Prije korištenja ovog proizvoda pažljivo pročitajte sve sigurnosne upute i upute za rad. Posebnu pozornost obratite na sve dijelove ovog priručnika za rad u kojima ima simbola i obavijesti upozorenja. Ako se ne budete pridržavali upozorenja i uputa, može doći do električnog udara, opekotina i/ili ozbiljne ozljede.
- Ovaj je alat namijenjen za puhanje i malčiranje. Alat nikada nemojte koristiti za druge svrhe, kao što je puhanje balona.
- Alat treba priključiti samo na izvor napajanja koje ima napon jednak onom na nazivnoj pločici, te može raditi samo na jednofaznom izmjeničnom naponu. Alat ima dvostruku izolaciju, te se može koristiti s utičnicama bez uzemljenja.
- Spremite sva upozorenja i obavijesti za buduću referencu.

2. Obuka

- Pažljivo pročitajte upute. Upoznajte se s kontrolama i pravilnim korištenjem alata.
- Nikad ne dozvoljavajte djeci, osobama sa smanjenim fizičkim, osjetilnim ili mentalnim sposobnostima ili s nedovoljnim iskustvom i znanjem, niiti osobama koje nisu upoznate s ovim uputama da koriste pihalicu. Lokalni propisi mogu ograničavati dob operatera.
- Alatom nikad ne rukujte ako u blizini ima ljudi, posebice djece, ili ljubimaca.
- Operater ili korisnik je odgovoran za nezgode ili opasnosti koje se dogode drugim ljudima ili njihovoj imovini.

3. Priprema

- Dok rukujete alatom, uvijek nosite čvrstu obuću i duge hlače.
- Obucite se prikladno - nemojte nositi široku odjeću ili nakit. Njih mogu zahvatiti pokretni dijelovi. Kad radite vani preporučuje se upotreba čvrstih rukavica i obuće.
- Nosite zaštitnu kapu na glavi kako biste pokrili dugu kosu. Tijekom rada nosite zaštitne naočale.
- Kako biste spriječili iritaciju prašinom, preporučuje se nošenje maske za lice.
- Prije upotrebe provjerite ima li na kabelu za napajanje i produžnom kabelu znakova oštećenja ili starosti. Alat nemojte koristiti ako je kabel oštećen ili istrošen.

- Nikada ne rukujte alatom s oštećenim štitnicima ili bez postavljenih sigurnosnih uređaja, primjerice vreće za prikupljanje.
- Koristite samo produžni kabel koji je otporan na vremenske prilike i koji odgovara vašem stroju.

4. Rad

- Kabel uvijek usmjerite prema stražnjem dijelu dalje od alata.
- Ako se kabel ošteti tijekom upotrebe, odmah ga isključite iz napajanja. NE DIRAJTE KABEL PRIJE NEGO GA ISKLJUČITE IZ NAPAĀANJA. Alat nemojte koristiti ako je kabel oštećen ili istrošen.
- Alat nemojte nositi držeći ga za kabel.
- Izbjegavajte opasno okruženje - alat nemojte koristiti na vlažnim ili mokrim mjestima.
- Isključite alat iz izvora napajanja:
 - kada god ostavljate alat.
 - prije nego čistite začepljenje.
 - prije provjere, čišćenja ili rada na alatu.
- Alat odmah ugasite, isključite ga iz izvora napajanja i provjerite ima li prepreka ili oštećenja na jedinici:
 - nakon udara u strano tijelo.
 - ako alat počne neobičajeno vibrirati.
- Alatom rukujte samo tijekom dana ili pri dobroj umjetnoj rasvjeti.
- Nemojte pokušavati dosegnuti predaleko i uvijek održavajte ravnotežu.
- Pazite kako stojite na kosinama.
- Hodajte, nikada ne trčite.
- Neka svi rashladni otvori za zrak budu čisti.
- Otpad nikada ne otpuhajte prema prolaznicima.
- Alat bi se trebao napajati preko zaštitne sklopke s maksimalnom strujom okidanja od 30 mA.

5. Održavanje i pohranjivanje

- Prije čišćenja, provjere, pohranjivanja ili izmjene dodatka, isključite alat, isključite utikač iz izvora napajanja i pričekajte da se svi pokretni dijelovi u potpunosti zaustave. Pričekajte da se aparat ohladi prije provjere, podešavanja, itd. Održavajte pihalicu s pažnjom i redovno je čistite.
- Neka sve matice i vijci budu čvrsto pritegnuti kako bi alat bio u sigurnom radnom stanju.
- Često provjeravajte ima li na alatu znakova trošenja ili dotrajalosti.
- Zamijenite pohabane ili oštećene dijelove.
- Koristite samo originalne rezervne dijelove i pribor.
- Nekorištene alate spremajte u zatvorenom prostoru - kad se ne koriste, alate treba pohraniti na zatvorenom, suhom i zaključanom mjestu - izvan doseg djece.

6. Dodatna sigurnosna pravila za pahalicu/malčer

- Kad rukujete alatom uvijek nosite odgovarajuću zaštitnu odjeću kako biste izbjegli ozljede lica, očiju, ruku, stopala, glave ili oštećenje sluha. Nosite zaštitne naočale i štitnik za lice, visoke čizme ili čvrste cipele, duge hlače, radne rukavice, čvrsti šešir i štitnike za uši.
- Alat ne uključujte dok je okrenut naopako ili kad nije u radnom položaju.
- Ugasite motor i isključite napajanje kad se alat ne koristi, ostavi bez nadzora, kad se čisti, premješta s jednog mjesta na drugo ili kad se produžni kabel zapetlja ili ošteti.

- Ne rukujte alatom u blizini ljudi, posebice djece ili ljubimaca. Isključite ga ako se previše približe. Kad koristite alat, održavajte sigurnu udaljenost od barem 5 m od ostalih ljudi.
- Cijev puhalice nikada ne usmjerujte prema prolaznicima ili ljubimcima. Otpad nikada ne otpuhujte prema prolaznicima ili ljubimcima. Operater je odgovoran za nezgode ili opasnosti koje se dogode drugim ljudima ili njihovoj imovini.
- Utičaćem ili alatom ne rukujte mokrim rukama te alat ne koristite na kiši.
- Koristite samo produžne kabele koji nose oznaku za rad na otvorenom. Produžni kabel držite podalje od izvora topline, ulja i oštrih rubova.
- Provjerite da je produžni kabel pričvršćen tako da se neće isključiti iz utičnice dok se koristi.
- Neka svi ulazi zraka i cijev puhalice budu čisti od prašine, vlakana, kose i drugog materijala koji može prouzročiti smanjeni protok zraka.
- Dok koristite alat držite ravnotežu i stabilan položaj.
- Alat ne uključujte u zatvorenim prostorima ili prostorima s lošom ventilacijom ili u prisustvu zapaljive i/ili eksplozivne tvari kao što su tekućine, plinovi ili prah.
- Nemojte se dati ometati i uvijek se koncentrirajte na ono što radite. Koristite zdravi razum. Alatom nikada ne rukujte kad se umorni, bolesni ili pod utjecajem alkohola ili drugih opijata.
- Alatom nemojte rukovati s dugom raspuštenom kosom ili širokim nakitom. Zavežite dugu kosu otraga i skinite široki nakit.
- Pazite da alat ne pokupi bilo kakav zapaljivi ili nagoreni materijal kao što je pepeo, opušci cigareta itd.
- Nemojte pokušavati pokupiti lomljive predmete kao što je staklo, plastika, porculan itd.
- Nemojte koristiti za malčiranje bez postavljene vreće za prikupljanje.
- Alat nemojte koristiti u načinu rada malčera ili puhalice na šljunčanim površinama.
- Alatom rukujte samo usred bijela dana ili s odgovarajućom umjetnom rasvjetom.
- Kad se alat ne koristi, pohranite ga na suho mjesto i izvan dosega djece.
- Nakon upotrebe, alat isključite iz izvora napajanja i pregledajte ga kako biste ustanovili ima li habanja i oštećenja. Ako imate i najmanjih sumnji, obratite se ovlaštenom servisnom centru.
- Alat koristite samo sukladno uputama danim u ovom priručniku.
- Redovito provjeravajte jesu li vijci pritegnuti.
- Koristite samo rezervne dijelove i pribor koje preporučuje proizvođač.
- Nemojte pokušavati popraviti alat ili pristupiti unutarnjim dijelovima. Obratite se samo ovlaštenim servisnim centrima.
- Preporučuje se da se alat koristi sa strujnom zaštitnom sklopkom (FID) s maksimalnom strujom okidanja od 30 mA.

SASTAVLJANJE

RASPAKIRAVANJE

- Pažljivo izvadite proizvod i sav pribor iz kutije.
- Pažljivo pregledajte proizvod kako biste provjerili da tijekom transporta nije došlo da razbijanja ili oštećenja.

- Ambalažu nemojte baciti dok niste pažljivo pregledali i uspješno isprobali proizvod.
- Ako su dijelovi oštećeni ili nedostaju, nazovite svoj Makita servisni centar i zatražite pomoć.

Alat se isporučuje s nekoliko komponenti koje nisu sastavljene. Kako biste ih sastavili, učinite sljedeće:

⚠ UPOZORENJE:

- Kako biste spriječili ozbiljnu ozljedu, prije stavljanja ili skidanja cijevi, provjerite je li prekidač u položaju OFF (ISKLJ.), alat isključen, te da su se propeleri prestali vrtjeti.

SASTAVLJANJE PUHALICE (slika 3)

- Pogurajte cijev puhalice prema naprijed dok dijelovi s urezima na kućištu puhalice ne kliknu u utore na cijevi.

SASTAVLJANJE MALČERA (dodatni pribor) (slika 2)

- Gurajte prednju i stražnju cijev malčera jednu ka drugoj dok se ne zaključaju. (Vidi sliku 2.)
- Otpustite narovašeni vijak i otvorite vratašca za malčiranje. (Vidi sliku 2.1.)
- Postavite klinasti dio cijevi malčera u utor. (Vidi sliku 2.2.) Učvrstite cijev malčera pritezanjem narovašenog vijka. (Vidi sliku 2.3.)
- Kako biste skinuli cijevi malčera, slijedite gornje korake obrnutim redoslijedom.
- Umetnite adapter vreće u izlaz puhalice. Zaključajte adapter vreće gumbom za zaključavanje. Za skidanje vreće, jednostavno pritisnite gumb za zaključavanje i skinite vreću. (Vidi sliku 4.)

NAPOМЕНА:

- Možda će trebati skinuti cijev puhalice ili cijev malčera kako biste očistili zablokiranu cijev ili propeler.

POSTAVLJANJE VREĆE S VRPCOM ZA NOŠENJE PREKO RAMENA (slika 4)

- Dok stojite u položaju za rad podesite duljinu kako bi odgovarala stasu operatera. Povucite jezičac za produženje, povucite vrpcu za skraćivanje.

RAD

SPAJANJE KABELA ZA NAPAЈANJE (slika 5)

- Pričvrstite produžni kabel na kućište motora pomoću držača kabela. Ovo sprječava slučajno skidanje električnog kabela.
- Spojite ženski kraj produžnog kabela u utičnicu jedinice.

POKRETANJE/ZAUSTAVLJANJE PUHALICE/MALČERA (slika 6)

- Za uključivanje pogurajte klizni prekidač za napajanje/brzinu. '1' označava da alat radi malom brzinom, a '2' velikom brzinom.
- Za isključivanje pogurajte prekidač na '0'.

VAŽNO:

- Dok je u načinu rada malčiranja (dodatni pribor), puhalica MORA biti u položaju velike brzine.

DRŽANJE ALATA

Prije rukovanja jedinicom, stanite u radni položaj.

Provjerite sljedeće:

- Nosite potrebnu odjeću, kao što su čizme, zaštitne naočale, zaštitu za uši/sluh, rukavice, duge hlače i košulju dugih rukava.

⚠ UPOZORENJE:

- Kako biste izbjegli ozbiljnu ozljedu, kad god rukujete ovim alatom nosite zaštitne naočale koje su sukladne normi EN 166 ili ANSI Z87.1. Na prašnjavim mjestima nosite masku za lice.

⚠ UPOZORENJE:

- Kako biste spriječili ozbiljnu ozljedu ili oštećenje jedinice, prije rukovanja jedinicom provjerite jesu li cijev puhalice ili cijevi malčera i vreća na mjestu.

SAVJETI ZA RAD (slika 7)

- Prije pokretanja jedinice provjerite da jedinica ili bilo kakav otpad nije usmjeren prema nikome.
- Provjerite je li jedinica u dobrom radnom stanju. Provjerite jesu li cijevi i štitičnici na mjestu i pričvršćeni.
- Tijekom rada jedinicu uvijek držite s obje ruke.
- Čvrsto držite prednju i stražnju ručku ili rukohvate.
- Kako biste smanjili rizik od gubitka sluha povezanog s razinom buke, potrebna je zaštita za sluh.
- Koristite vrpcu za nošenje preko ramena kad jedinicu koristite kao malčer.
- Provjerite je li vreća ispravno postavljena i čvrsto zatvorena (kad se koristi kao malčer).
- Električnom opremom rukujte samo u razumno vrijeme - ne rano ujutro ili kasno navečer kad bi mogla smetati ljudima. Pridržavajte se vremena navedenih u lokalnim pravilnicima. Uobičajene preporuke su 9:00 do 17:00, od ponedjeljka do subote.
- Kako biste smanjili razinu buke, ograničite broj dijelova opreme koje koristite istovremeno.
- Kako biste smanjili razinu buke, ako je moguće alat koristite s malom brzinom.
- Prije puhanja grabljama ili metlom smekšajte otpad.
- U prašnjavim uvjetima, malo navlažite površine.
- Štedite vodu koristeći električne puhalice umjesto crijeva za mnogo primjena na tratinama ili vrtovima, uključujući područja kao što su žljebovi, tende, unutarnja dvorišta, roštilji, trjemovi i vrtovi.
- Pazite na djecu, ljubimce, otvorene prozore ili svježe oprane automobile, te otpad otpuhujte dalje od njih.
- Očistite nakon korištenja puhalica ili druge opreme. Otpad odložite na odgovarajući način.

NAPOMENA:

- Provjerite jesu li vratašca za malčiranje potpuno zatvorena i zaključana.

OTVORI ZA ZRAK

- Nikad ne pokrivajte otvore za zrak. Neka budu čisti od prepreka i otpada. Uvijek moraju biti čisti kako bi se motor pravilno hladio.

⚠ UPOZORENJE:

- Kako biste izbjegli ozbiljnu ozljedu, nemojte nositi široku odjeću ili predmete kao što su šalovi, rese, lanci, kravate itd. koji bi se mogli usisati u otvore za zrak. Kako biste osigurali da se duga kosa ne usisa u otvore za zrak, zavežite je.

RAD PUHALICE

Čvrsto držite puhalicu. Pomičite se s jedne na drugu stranu držeći mlaznicu desetak centimetara iznad tla ili poda. Polako napredujte s jedinicom, držeći nakupljenu hrpu otpada ispred sebe. Većini radnji puhanja bolje odgovara mala brzina, a ne velika. Puhanje velikom brzinom bolji je način za pomicanje težih predmeta kao što je veliki otpad ili šljunak.

RAD MALČERA (dodatni pribor)

Čvrsto držite alat, naginjući cijevi malčera (5–10 cm), i pomičući alat slijeva nadesno sakupljajte lagani otpad. Otpad će ići u vreću. Predmeti poput malog lišća i grančica malčirat će se kako budu prolazili kroz kućište ventilatora. Kako bi vreća dulje trajala i bolje funkcionirala, često je praznite.

ČIŠĆENJE ZABLOKIRANE CIJEVI/PROPELERA

⚠ UPOZORENJE:

- Kako biste izbjegli ozbiljnu ozljedu, svakako provjerite je li jedinica ugašena i isključena iz napajanja prije čišćenja propelera.

⚠ UPOZORENJE:

- Kako biste izbjegli ozbiljnu ozljedu, uvijek nosite rukavice da se zaštitite od oštrica propelera ili drugih oštrih predmeta.
- Pogurajte klizni prekidač za napajanje/brzinu u položaj OFF (ISKLJ.) i pričekajte dok jedinica se sasvim ne zaustavi.
- Isključite jedinicu iz napajanja.
- Skinite cijev puhalice ili cijevi malčera i vreću.
- Pažljivo uklonite materijal koji blokira cijevi ili propeler. Pregledajte oštrice kako biste provjerili da nije došlo do oštećenja. Rukom zakrenite oštrice propelera kako biste provjerili je li blokada sasvim uklonjena.
- Vratite cijev puhalice ili cijevi malčera i vreću.
- Uključite jedinicu natrag u izvor napajanja.

ODRŽAVANJE

⚠ UPOZORENJE:

- Svoj proizvod nikad ne perite vodom, koristite samo suhu krpu. Nikad nemojte koristiti benzin, razrjeđivač, alkohol ili slično. Može doći do promjene boje, deformacije ili pukotina.
- Prije čišćenja ili provjere proizvoda ugasite ga i isključite iz izvora napajanja.
- Uvijek ispraznite vreću za prikupljanje.
- Proizvod uvijek spremite na suvo mjesto i pazite da se kabel ne ošteti.

ČIŠĆENJE VREĆE ZA PRIKUPLJANJE

- Ispraznite vreću za prikupljanje nakon svakog korištenja kako biste izbjegli kvarenje i prepreke u protoku zraka što će smanjiti performanse jedinice.
- Vreću za prikupljanje čistite po potrebi. Sa zaštitom za oči izvrite vreću nakon što ste je ispraznili i žustro iz nje istresite prašinu i otpad.

ODLAGANJE



Otpadni električni proizvodi ne bi se trebali odlagati zajedno s kućanskim otpadom. Reciklirajte gdje za to postoje pogoni. Savjet za recikliranje potražite kod lokalnih vlasti ili kod trgovca na malo.

INFORMACIJE POHRANJIVANJU

Prije čišćenja ili bilo kakvog održavanja, uvijek provjerite je li kabel za napajanje isključen iz izvora napajanja. Kad završite s korištenjem alata, uvijek provjerite je li proizvod čist i da nema prašine i otpada.

- Za čišćenje alata ne koristite otapala.
- Spremite alat na suho mjesto i izvan dosega djece.

O ODRŽAVANJU I

ODRŽAVANJE KABELA ZA NAPAJANJE

Ako kabel za napajanje treba zamijeniti, to mora izvršiti ovlašteni servisni centar kako bi se izbjegao sigurnosni rizik.

Ako je kabel za napajanje oštećen, mora ga zamijeniti Makita servisni centar kako bi se izbjegla opasnost.

RJEŠAVANJE PROBLEMA

PROBLEM	MOGUĆI UZROK	RJEŠENJE
Jedinica neće puhati ili malčirati.	1. Vreća puna	1. Ispraznite vreću.
	2. Zablokirana cijev	2. Očistite blokadu.
	3. Zablokirani propeler	3. Očistite blokadu.
	4. Prljava vreća	4. Očistite vreću.
	5. Pokidana vreća	5. Zamijenite vreću.
	6. Vreća otvorena	6. Zatvorite vreću.
	7. Jedinica isključena	7. Uključite u utičnicu ili produžni kabel.
Jedinica se neće pokrenuti.	1. Jedinica je isključena.	1. Provjerite kabel kako biste provjerili je li uključen u električnu utičnicu.
	2. Klizni prekidač za napajanje/brzinu je u položaju OFF (ISKLJ.).	2. Pogurajte prekidač na veliko ili malo.
	3. Cijevi malčera ili vreća nisu dobro stavljene.	3. Provjerite cijevi malčera i vreću kako biste provjerili omogućuju li aktiviranje prekidača kad su pravilno stavljene.
	4. Vratašca za ulaz/poklopac nisu zatvoreni.	4. Provjerite jesu li vratašca/poklopac sasvim zatvoreni i zaključani.
	5. Strujni krug kućišta možda je iskočio.	5. Provjerite je li iskočio osigurač i po potrebi ga vratite.

EC IZJAVA O SUKLADNOSTI

Samo za europske zemlje

EC izjava o sukladnosti priložena je kao Prilog A ovim uputama za upotrebu.

ОПИС (Сл. 1 и Сл. 3)

1 Копче на лизгање на напојување/брзина	5 Отвор за смукање	10 Вреќа
2 Дополнителна рачка	6 Копче за заклучување	11 Пелерутка-навртка
3 Кабел за струја	7 Цевка на дувалката	12 Област со жлебови
4 Држач за кабелот	8 Цевка на смукалната	13 Одвод на воздух
	9 Прерамка за преку рамо	14 Отвор

СПЕЦИФИКАЦИИ

Модел		UB0801
Напон		220–240 V
Фреквенција		50–60 Hz
Влезна моќност		1 650 W
Изолација		Класа II
Брзина на воздухот (Дувалка)	висока	83 m/s
	ниска	42 m/s
Волумен на воздух (Вакуум)	висок	11 m ³ /min
Тежина	Со цевка на дувалката	3,2 kg
	Со цевка на смукалната	3,8 kg
Коефициент на смукање		8:1
Ниво на звучен притисок		L_{PA} : 90,4 dB (A)
		K_{PA} : 3 dB (A)
Ниво на моќност на звук		L_{WA} : 104,2 dB (A) (2000/14/ EC)
Ниво на вибрации		$a_h \leq 2,5 \text{ m/s}^2$; $K=1,5 \text{ m/s}^2$

- Поради постојаното истражување и развој, техничките податоци дадени тука може да се менуваат без известување.
- Спецификациите може да се разликуваат од земја до земја.
- Тежина според EPTA-Procedure 01/2014

СИМБОЛИ

На вашиот алат можете да видите некои од следните симболи. Прочетете ги и дознајте го нивното значење. Правилното толкување на овие симболи ќе ви овозможи да ракувате со алатот безбедно и ефективно.



- Овие симболи за предупредување се прикажани на алатот за да ве потсетат за мерките на претпазливост што треба да ги преземете додека работите со него.



- Држете ги луѓето настрана од опасната област!



- Не користете го овој алат на дожд. Избегнувајте користење во влажни услови.



- Кога го користите овој алат, секогаш носете заштитни очила и заштита за ушите.



- Овој алат треба да го користат само лица кои ги имаат прочитано и разбрано сите упатства за безбедност и работење во прирачникот за оператори. Во секое време треба да бидете свесни за безбедноста на сите лица во работната област.



- Прочитајте ги упатствата за безбедност и работа во овој прирачник и ставете го на безбедно место заради идни консултации.



- Опасен отвор за полнење. Дланките и стапалата држете ги понастрана од отворите додека машината е во функција.



- Ротирачки вентилатори. Дланките и стапалата држете ги понастрана од отворите додека машината е во функција.



- Извадете го приклучокот од струја пред чистење, одржување или доколку е оштетен кабелот.



- Електричниот отпад не смее да се фрла во отпад заедно со отпадот од домаќинствата. Таму каде што постојат соодветни капацитети, тој треба да се рециклира. Проверете ја можноста за рециклирање кај вашите локални власти или кај вашиот продавач.



- Двојна изолација

БЕЗБЕДНОСНИ ПРЕДУПРЕДУВАЊА

1. Важни безбедносни информации

- Внимателно прочитајте ги сите упатства за безбедност и ракување пред да започнете да го користите овој производ. Посебно внимание обрнете на деловите од овој прирачник за оператори кои ги носат симболите за предупредување и напомена. Доколку не се следат предупредувањата и упатствата, може да дојде до струен удар, изгореници и/или тешки повреди.
- Овој алат е наменет за дување и смукање. Никогаш не користете го алатот за други намени, како на пример за дување балони.
- Алатот треба да биде поврзан само со струја со напон кој е еднаков на напонот наведен на плочката со името и може да се користи само еднофазна струја. Алатот има двојна изолација и затоа може исто така да се користи со штекери без заземјување.
- Зачувајте ги сите предупредувања и упатства за идни консултации.

2. Обука

- Внимателно прочитајте ги упатствата. Запознајте се со контролите и со правилната употреба на алатот.
- Никогаш не дозволувајте деца, лица со намалени физички, сензорни или ментални способности или со недоволно искуство и знаење или луѓе што не се запознаени со овие упатства да ја користат дувалката. Локалните регулативи може да имаат дефинирано ограничување за возраста на операторот.
- Никогаш не ракувајте со алатот кога во близина има луѓе, особено деца или домашни миленици.
- Операторот или корисникот е одговорен за несреќи или опасни ситуации што можат да им се случат на луѓе или на нивниот имот.

3. Подготовка

- Додека ракувате со алатот, секогаш носете добри обувки и долги панталони.
- Облечете се соодветно - Не носете широка облека ниту накит. Тие можат да бидат потфатени од деловите што се движат. Се препорачува користење на цврсти ракавици и добри обувки кога работите надвор.
- Носете заштита за косата за да ја соберете долгата коса. Носете заштитни очила додека работите.
- За да спречите иритација, се препорачува да носите заштитна маска на лицето.
- Пред употреба, проверете дали кабелот за струја е оштетен и изабен, а исто така проверете ја и неговата должина. Не користете го алатот доколку кабелот е оштетен или изабен.
- Никогаш не ракувајте со алатот доколку штитниците се дефектни или доколку нема безбедносни уреди, на пример, доколку не е наместена торбата за собирање.
- Користете само продолжен кабел кој е отпорен на временски услови и соодветен на спецификациите на вашата машина.

4. Функционирање

- Кабелот секогаш треба да биде насочен кон задниот дел од алатот.
- Доколку кабелот се оштети за време на употребата, веднаш исклучете го од струја. НЕ ДОПИРАЈТЕ ГО КАБЕЛОТ ПРЕД ДА ГО ИСКЛУЧИТЕ ОД СТРУЈА. Не користете го алатот доколку кабелот е оштетен или изабен.
- Не носете го алатот држејќи го за кабелот.
- Избегнувајте опасна околина - Не користете го алатот на влажни или водени локации.
- Исклучувајте го алатот од струја:
 - секогаш кога немате намера да го користите.
 - пред да исчистите некако затнување.
 - пред проверка, чистење или работење на алатот.
- Веднаш исклучете го алатот, исклучете го од струја и проверете дали има некакви затнувања или оштетувања на единцијата:
 - по удирање во непознат предмет.
 - доколку алатот вибира невообичаено.
- Со алатот ракувајте само при дневна светлина или при добро вештачко осветлување.
- Не истегнувајте се и секогаш одржувајте ја вашата рамнотежа.
- Проверувајте каде стоите на паднини.
- Одете, никогаш немојте да трчате.
- Одржувајте ги чисти од отпад сите доводи на воздух за ладење.
- Никогаш не дувајте го отпадот во правец на луѓе што стојат во близина.
- Алатот треба да се испорача со дополнителен уред за прекин на струјата која не е посилна од 30 mA.

5. Одржување и чување

- Пред сервисирање, проверка или складирање или при промена на прибор, исклучете го алатот, извадете го приклучокот од струја и почekaјте додека сите делови што се движат потполно не задрат. Извадете го алатот пред да правите какви било проверки, прилагодувања и слично. Грижливо одржувајте ја и чистете ја дувалката.

- Сите завртки, навртки и шrafoви треба да бидат добро стегнати за алатот да биде во безбедна работна состојба.
- Често проверувајте дали алатот е изабен или оштетен.
- Заменувајте ги истрошените или оштетените делови.
- Користете оригинални делови за замена и додатоци.
- Алатите што не ги користите чувајте ги во затворен простор. Кога не ги користите, алатите треба да се чуваат внатре, на суво и високо место или пак на заклучено место - подалеку од дофатот на деца.

6. Дополнителни правила за безбедност за дувалката/смукалката

- Секогаш носете соодветна заштитна облека кога работите со алатот за да избегнете повреди на лицето, очите, дланките, стапалата, главата или слухот. Користете заштитни очила или маска на лицето, високи чизми или цврсти обувки, долги панталони, работни ракавици, цврста капа и заштитни тампони за уши.
- Не вклучувајте го алатот кога е превртен наопаку или кога не е во работна позиција.
- Исклучете го моторот и исклучете го алатот од струја кога не го користите, кога е оставен без придружба, кога го чистите, кога го преместувате од едно на друго место или кога продолжениот кабел е заплеткан или оштетен.
- Не ракувајте со алатот кога сте во близина на луѓе, особено деца или домашни миленици. Исклучете го доколку тие се многу близу. Одржувајте безбедно растојание од најмалку 5 м од другите луѓе кога го користите апаратот.
- Никогаш не насочувајте ја цевката на дувалката кон луѓе што се во близина или кон домашни миленици. Никогаш не дувајте го отпадот во правец на луѓе што стојат во близина или кон домашни миленици. Операторот е одговорен за несреќи или опасни ситуации што можат да им се случат на луѓе или на нивниот имот.
- Не ракувајте со приклучокот или алатот со водени раце и не користете го алатот на дожд.
- Користете само продолжен кабел кој е означен за користење надвор. Чувајте го продолжениот кабел настрана од топлина, масло и остри рабови.
- Продолжениот кабел треба да биде прицврстен на начин што ќе спречи исклучување на приклучокот од него при работење со алатот.
- Одржувајте ги чисти сите доводи на воздух од прашина, влакна, коса и друг материјал кои можат да го намалат протокот на воздух.
- Одржувајте стабилно растојание додека го користите алатот.
- Не исклучувајте го алатот во затворен или слабо проветрен простор или пак во присуство на запаливи и/или експлозивни супстанции, какви што се течности, гасови и талк.
- Не дозволувајте да ви биде одвлечено вниманието и секогаш концентрирајте се на тоа што го работите. Користете здрав разум. Никогаш не ракувајте со апаратот кога сте уморни, болни или под влијание на алкохол или други дроги.

- Не ракувајте со овој апарат кога долгата коса ви е пуштена или кога носите лабав накит. Врзете ја долгата пуштена коса назад и тргнете го лабавиот накит.
- Не дозволувајте алатот да собира материјали што горат или тлеат, како пепел, отпушоци итн.
- Не обидувајте се да собирате кршливи предмети какви што се стакло, пластика, порцелан итн.
- Не користете го при операција на смукање, без наместена вреќа за собирање отпад.
- Не користете го алатот ниту во режим на дувалка врз површини со чакал.
- Алатот користете го само при добра дневна светлина или соодветно вештачко осветлување.
- Кога алатот не е во употреба, чувајте го на суво место и настрана од дофат на деца.
- После употреба, исклучете го алатот од струја и проверете дали е изабен и оштетен. Доколку имате и најмал сомнеж, стапете во контакт со овластен сервисен центар.
- Алатот користете го само во согласност со упатствата дадени во овој прирачник.
- Редовно проверувајте дали шrafoвите се добро стегнати.
- Користете само резервни делови и додатоци препорачани од производителот.
- Не обидувајте се да го поправате алатот или да пристапувате до внатрешните делови. Контакттирајте само со овластени сервисни центри.
- Се препорачува алатот да се користи со Уред за заштита (RCD) кој прекинува струја не посилна од 30 mA.

СКЛОПУВАЊЕ

ОТПАКУВАЊЕ

- Внимателно извадете го производот и сите додатоци од кутијата.
- Внимателно проверете дали производот е можеби скршен или оштетен при транспортот.
- Не фрлајте го материјалот од пакувањето додека не го проверите внимателно производот и не го употребите.
- Доколку е оштетен или пак недостасува некој дел, стапете во контакт во вашиот сервисен центар за Makita за помош.

Алатот се испорачува со одредени делови кои не се составени. За да ги составите, постапете на следниот начин:

⚠ ПРЕДУПРЕДУВАЊЕ:

- За да спречите сериозна телесна повреда, прекинувачот треба да биде во позиција на ИСКЛУЧЕНО, алатот не треба да виде вклучен во струја, а вентилаторите треба да бидат спрени пред да ги прикачувате или отстранувате цевките.

СКЛОПУВАЊЕ КАКО ДУВАЛКА (Сл. 3)

- Лизгајте ја цевката за дување напред додека областите со жлебови на кукиштето на апаратот за дување не кликнат во отворите на цевката.

СКЛОПУВАЊЕ КАКО СМУКАЛКА (незадолжителен прибор) (Сл. 2)

- Лизгајте ги предните и задните цевки на смукалката заедно додека не се заклучат. (Видете Сл. 2.)
- Олабавете ја пелерутка-навртката и отворете го отворот за смукање. (Видете Сл. 2.1.)
- Ставете го клинестиот дел на цевката на смукалката во џебот. (Видете Сл. 2.2.) Прицврстете ја цевката на смукалката со затегнување на пелерутка-навртката. (Видете Сл. 2.3.)
- За да ги извадите цевките на смукалката, следете ги следните чекори по обратен редослед.
- Вметнете го адаптерот на вреќата во одводот на дувалката. Заклучете го адаптерот на вреќата со копчето за заклучување. За да ја извадите вреќата, едноставно притиснете на копчето за заклучување и извадете ја вреќата. (Видете Сл. 4.)

НАПОМЕНА:

• Можеби ќе треба да ја извадите цевката на дувалката или цевките на смукалката за да ја исчистите затнатата цевка или вентилаторот.

МОНТИРАЊЕ НА ВРЕЌА СО ПЕРАМКА ЗА НОСЕЊЕ ПРЕКУ РАМО (Сл. 4)

- Додека стоите во работна позиција, приспособете ја должината за да одговара на големината на операторот. Повлечете ја јамката за да продолжите, повлечете го ременот за да скратите.

ФУНКЦИОНИРАЊЕ

ПОВРЗУВАЊЕ НА КАБЕЛОТ ЗА СТРУЈА (Сл. 5)

- Прицврстете го продолжениот кабел на куќиштето на моторот со помош на држачот за кабел. Ова спречува случајно откачување на кабелот за струја.
- Поврзете го женскиот крај од продолжениот кабел со приклучокот на единицата.

СТАРТУВАЊЕ/СТОПИРАЊЕ НА ДУВАЛКАТА/СМУКАЛКАТА (Сл. 6)

- За да го вклучите, лизгајте го копчето на лизгање за напојување/брзина. '1' покажува дека алатот работи со мала брзина, а '2' со голема брзина.
- За да го исклучите, лизгајте го прекинувачот кон '0'.

ВАЖНО:

- Кога е во режим на смукање (незадолжителен додаток), дувалката MOPA да биде поставена во голема брзина.

ДРЖЕЊЕ НА АЛАТОТ

Пред да ракувате со алатот, застанете во работна позиција.

Проверете го следното:

- дали носите соодветна облека, како на пример чизми, заштитни очила, заштита за ушите/слухот, ракавици, долги панталони и кошула со долги ракави.

⚠ ПРЕДУПРЕДУВАЊЕ:

- За да избегнете сериозна телесна повреда, носете заштитни очила кои се во согласност со EN 166 или ANSI Z87.1 секогаш кога ракувате со овој алат. Носете маска на лицето или маска за заштита од прашина на правливи локации.

⚠ ПРЕДУПРЕДУВАЊЕ:

- За да спречите сериозна телесна повреда или оштетување на алатот, проверете дали цевката на дувалката или цевките на смукалката и вреќата се на место пред да ракувате со единицата.

СОВЕТИ ЗА РАБОТЕЊЕ (Сл. 7)

- Пред да го вклучите алатот, потрудете се тој да не биде насочен кон лица ниту кон растресит отпад.
- Проверете дали апаратот е во добра работна состојба. Проверете дали цевките и штитниците се на место и стегнати.
- Кога работите, апаратот секогаш држете го со обете раце.
- Цврсто фатете ги и предната и задната рачка или држачите.
- За да го намалите ризикот од губење на слух поради јачината на звукот, потребно е да носите заштита за слухот.
- Користете ја прерамката за носење преку рамо кога го користите апаратот како смукалка.
- Вреќата треба да биде правилно наместена и патентот затворен (кога се користи како смукалка).
- Со електрична опрема работете во разумно време - ниту рано наутро, ниту доцна навечер, за да не ги вознемирувате луѓето. Придржувајте се до времињата наведени во локалните регулативи. Вообичаено препорачано време е меѓу 9:00 наутро и 17:00 часот попладне, од понеделник до сабота.
- За да го намалите нивото на бука, ограничете го бројот на парчиња на опрема што се користат истовремено.
- За да го намалите нивото на бука, работете со алатот со мала брзина, доколку е тоа возможно.
- Користете гребла и метли за да го растресете отпадот пред да започнете да го дувате.
- На места со многу прав, треба малку да ги навлажните површините.
- Задржете ја водата користејќи електрични дувалки наместо црева кај голем број алати за тревници и градини, вклучително и за површини какви што се сливници, скривалишта, поплочени дворишта, веранди и градини.
- Внимавајте на децата и домашните миленици, отворените прозорци или свежо измените автомобили и внимателно издувајте го настрана отпадот.
- Исчистете после користење на дувалки и друг вид на опрема. Отпадот фрлете на соодветен начин.

НАПОМЕНА:

- Отворот на смукалката треба да биде целосно затворен и заклучен.

ОТВОРИ ЗА ВОЗДУХ

- Никогаш немојте да ги покривате отворите за воздух. Во нив не смее да има препреки и отпад. Тие секогаш треба да бидат чисти заради правилно ладење на моторот.

⚠ ПРЕДУПРЕДУВАЊЕ:

- За да избегнете сериозна телесна повреда, не носете лабава облека или предмети какви што се марами, врвки, синџири, вратоврски итн. коишто би можеле да бидат повлечени во отворите за воздух. За да бидете сигурни дека долгата коса нема да биде повлечена во отворите за воздух, врзете ја косата назад.

РАБОТЕЊЕ КАКО ДУВАЛКА

Цврсто држете ја дувалката. Дувајте од едната до другата страна со млазницата на висина од неколку иници над земјата или подот. Полека одете напред со апаратот, одржувајќи го на едно место акумулираниот отпад пред вас. Повеќето операции на дување на суво е подобро да се извршуваат со мала брзина. Дувањето со голема брзина е подобро за придвижување на потешки предмети, како на пример голема количина на отпад или чакал.

РАБОТЕЊЕ КАКО СМУКАЛКА (незадолжителен прибор)

Цврсто држете го алатот, навалувајќи ги цевките на смукалката (5–10 см), а дувањето користете го за да го соберете лесниот отпад. Отпадот ќе влезе во вреќата. Предмети какви што се мали листови и гранчиња ќе бидат вшмукани како што ќе поминат покрај кукиштето на вентилаторот. За да може вреќата да трае подолго, често празнете ја.

ЧИСТЕЊЕ НА ЗАТНАТА ЦЕВКА/ВЕНТИЛАТОР

⚠ ПРЕДУПРЕДУВАЊЕ:

- За да избегнете сериозна телесна повреда, проверете дали апаратот е исклучен и приклучокот изваден од штекерот пред да започнете со чистење на вентилаторот.

⚠ ПРЕДУПРЕДУВАЊЕ:

- За да избегнете сериозна телесна повреда, секогаш носете ракавици за да се заштитите од перките на вентилаторот или други остри предмети.
- Лизгајте го копчето на лизгање за напојување/струја од позиција на ИСКЛУЧЕНО и почекајте додека единицата не се исклучи целосно.
- Исклучете го апаратот од струја.
- Извадете ја цевката на дувалката или цевките на смукалката и вреќата.
- Внимателно отстранете го материјалот што ја блокира цевката или вентилаторот. Проверете ги перките за да видите дали се оштетени. Вртете ги перките на вентилаторот со рака за да проверите дали затнувањето е целосно исчистено.
- Вратете ја назад цевката на дувалката или цевките на смукалката и вреќата.
- Вклучете го апаратот во струја.

ОДРЖУВАЊЕ

⚠ ПРЕДУПРЕДУВАЊЕ:

- Никогаш не користете вода за чистење на вашиот производ, користете само сува крпа. Никогаш не користете бензин, растворувач, алкохол или слично. Може да дојде до губење на бојата, деформација или пукнатини.

- Исклучете го и откачете го од струја пред да започнете со чистење или проверување на вашиот производ.
- Вреќата треба секогаш да ја празните.
- Производот секогаш чувајте го на суво место, каде што кабелот нема да може лесно да се оштети.

ЧИСТЕЊЕ НА ВРЕЌАТА ЗА СОБИРАЊЕ ОТПАД

- Испразнете ја вреќата за собирање отпад после секоја употреба за да избегнете нејзино абеење и блокирање на протокот на воздух кој би го намалил перформансот на апаратот.
- Вреќата за собирање отпад треба да ја чистите секогаш кога е тоа потребно. Со заштитени очи, превртете ја вреќата после првото празнење и силно истресете ја од прашина и отпадот.

РАСХОДУВАЊЕ



Електричниот отпад не смее да се фрла заедно со отпадот од домаќинствата. Таму каде што постојат соодветни капацитети, тој треба да се рециклира. Проверете ја можноста за рециклирање кај вашите локални власти или кај вашиот продавач.

ИНФОРМАЦИИ ЗА ОДРЖУВАЊЕ И ЧУВАЊЕ

Пред да започнете со чистење или одржување, секогаш проверувајте дали приклучокот е исклучен од струја. Кога ќе завршите со користење на алатот, секогаш проверувајте дали производот е чист и без нечистотија и отпад.

- Не користете растворувачи за чистење на алатот.
- Чувајте го алатот на суво место и настрана од дофат на деца.

ОДРЖУВАЊЕ НА КАБЕЛОТ ЗА СТРУЈА

Доколку кабелот за струја треба да се замени, оваа задача треба да ја изврши овластен сервисен центар за да избегнете опасност.

Доколку е оштетен кабелот, тој мора да биде заменет во сервисен центар на Makita за да се избегне опасност.

РЕШАВАЊЕ ПРОБЛЕМИ

ПРОБЛЕМ	МОЖНА ПРИЧИНА	РЕШЕНИЕ
Алатот не дува или не смука.	1. Полна вреќа	1. Испразнете ја вреќата.
	2. Блокирана цевка	2. Искристете ја блокадата.
	3. Блокиран вентилатор	3. Искристете ја блокадата.
	4. Нечиста вреќа	4. Искристете ја вреќата.
	5. Скината вреќа	5. Заменете ја вреќата.
	6. Вреќата е отворена	6. Затворете ја вреќата.
	7. Алатот е исклучен од струја	7. Вклучете го во штекер или во продолжен кабел.
Алатот не стартува.	1. Алатот е исклучен од струја.	1. Проверете дали кабелот за струја е вклучен во штекер.
	2. Копчето на лизгање за напојување/брзина е во позиција на ИСКЛУЧЕНО.	2. Лизнете го копчето нагоре или надолу.
	3. Цевките на смукалката и вреќата не се правилно монтирани.	3. Проверете ги цевките на смукалката и вреќата за да видите дали дозволуваат прекинувачот да функционира кога се правилно монтирани.
	4. Отворот за довод/капакот не е затворен.	4. Проверете дали отворот/капакот е целосно затворен и заклучен.
	5. Можеби е настанат спој во струјното коло во домаќинството.	5. Проверете ја струјната табла и ресетирајте ја ако е потребно.

ИЗЈАВА ЗА СООБРАЗНОСТ НА ЕС

Само за европските држави

Изјавата за сообразност на ЕС е вклучена како Анекс А на ова упатство за работа.

DESCRIERE (Fig. 1 și Fig. 3)

1 Comutator culisant de pornire/ oprire/viteză	5 Grilă de protecție pentru tocare	10 Sac
2 Mâner suplimentar	6 Buton de blocare	11 Șurub cu cap aplatizat
3 Cablu de alimentare	7 Tub pentru suflare	12 Zonă canelată
4 Suport pentru cablu	8 Tub pentru tocare	13 Ieșire aer
	9 Cureauă de umăr	14 Fantă

DATE TEHNICE

Model		UB0801
Tensiune		220–240 V
Frecvență		50–60 Hz
Putere de intrare		1.650 W
Izolație		Clasa II
Viteza fluxului de aer (suflare)	ridicată	83 m/s
	redusă	42 m/s
Flux de aer (aspirare)	ridicat	11 m³/min
Greutate	Cu tubul pentru suflare	3,2 kg
	Cu tubul pentru tocare	3,8 kg
Procent de tocare		8:1
Nivel de presiune acustică		L_{PA} : 90,4 dB (A)
		K_{PA} : 3 dB (A)
Nivel de putere acustică		L_{WA} : 104,2 dB (A) (2000/14/EC)
Nivel de vibrații		$a_h \leq 2,5 \text{ m/s}^2$; $K=1,5 \text{ m/s}^2$

- Datorită programului nostru continuu de cercetare și dezvoltare, caracteristicile pot fi modificate fără o notificare prealabilă.
- Specificațiile pot varia în funcție de țară.
- Greutatea este specificată conform procedurii EPTA-01/2014

SIMBOLURI

Este posibil ca unele dintre simbolurile de mai jos să fie prezente pe unealta dumneavoastră. Studiați-le și învățați ce reprezintă. Veți utiliza unealta în mod eficient și în siguranță dacă veți ști semnificația corectă a simbolurilor.



- Aceste simboluri de avertizare sunt prezente pe unealtă pentru a vă reaminti măsurile de siguranță pe care trebuie să le luați atunci când utilizați unealta.



- Nu utilizați unealta pe timp de ploaie. Evitați să o utilizați în condiții de umiditate.



- Această unealtă va fi utilizată exclusiv de către persoanele care au citit și înțeles toate instrucțiunile de siguranță și utilizare din manualul de utilizare. Fiți întotdeauna atent la siguranța tuturor persoanelor aflate în zona în care lucrați.



- Purtați ochelari de protecție și antifoane atunci când utilizați această unealtă.



- Citiți instrucțiunile de siguranță și de utilizare din acest manual și păstrați manualul într-un loc sigur, pentru a-l putea consulta ori de câte ori aveți nevoie.



- Interziceți accesul altor persoane în zona periculoasă!



- Orificiu de aspirație periculos. Nu țineți mâinile și picioarele în apropierea orificiilor în timpul funcționării unelei.



- Palete în mișcare. Nu țineți mâinile și picioarele în apropierea orificiilor în timpul funcționării uneltei.



- Scoateți cablul de alimentare din priză înainte de a efectua lucrări de curățare sau întreținere ori dacă este deteriorat cablul.



- Deșeurile de echipamente electrice nu trebuie aruncate împreună cu deșeurile menajere obișnuite. Reciclați-le la centrele specializate. Adresați-vă autorităților locale sau distribuitorului pentru informații despre reciclare.



- Dublă izolație

AVERTISMENTE DE SIGURANȚĂ

1. Instrucțiuni de siguranță importante

- Citiți cu atenție toate instrucțiunile de siguranță și de funcționare înainte de a utiliza produsul. Acordați o atenție specială paragrafelor din acest manual în care sunt prezente simbolurile și observațiile de avertizare. Nerespectarea avertismentelor și a instrucțiunilor poate duce la electrocutare, arsuri și/sau vătămări grave.
- Această unealtă este concepută pentru suflarea și tocarea resturilor vegetale. Nu o utilizați în alte scopuri, de exemplu pentru a umfla baloane.
- Conectați unealta numai la o sursă de alimentare de aceeași tensiune cu cea indicată pe plăcuța cu date tehnice și utilizați numai o sursă de alimentare monofazică de curent alternativ. Unealta are dublă izolație și, prin urmare, poate fi utilizată la prize fără fir de împământare.
- Păstrați toate avertismentele și instrucțiunile pentru a le putea consulta ulterior.

2. Instrucțiuni

- Citiți cu atenție instrucțiunile. Familiarizați-vă cu comenzile și utilizarea corectă a uneltei.
- Interziceți în orice situație utilizarea suflantei de către copii și persoane cu capacități fizice, senzoriale sau mentale reduse sau care nu au experiență ori nu au citit aceste instrucțiuni. Legislația din anumite zone poate interzice utilizarea uneltei de către persoane sub o anumită vârstă.
- Nu utilizați unealta dacă în apropiere se află persoane, mai ales copii sau animale.
- Operatorul sau utilizatorul răspunde pentru pericolele sau accidentele care se pot produce asupra oamenilor sau bunurilor.

3. Pregătirea pentru utilizare

- Atunci când utilizați unealta, purtați încălțăminte solidă și pantaloni lungi.
- Purtați îmbrăcăminte adecvată - Nu purtați haine largi sau bijuterii. Acestea se pot prinde în piesele aflate în mișcare. Se recomandă să purtați mănuși groase și încălțăminte solidă atunci când lucrați în aer liber.
- Persoanele cu părul lung trebuie să poarte articole de protecție a părului. Purtați ochelari de protecție atunci când utilizați unealta.

- Se recomandă să purtați mască, pentru a evita iritația cauzată de praf.
- Înainte de utilizare, verificați dacă există semne de deteriorare și îmbătrânire pe cablurile de alimentare și prelungitoare. Nu utilizați unealta în cazul în care cablul este deteriorat sau uzat.
- Nu utilizați unealta dacă dispozitivele de protecție sunt defecte sau lipsesc, de exemplu sacul de colectare.
- Utilizați numai un prelungitor rezistent la temperaturi și de aceeași capacitate cu cea a uneltei.

4. Utilizarea propriu-zisă

- Aranjați cablul astfel încât să se afle în permanență în spatele uneltei.
- Dacă, în timpul utilizării, cablul se deteriorează, scoateți-l imediat din priză. NU ATINGEȚI CABLUL ÎNAINTE DE A-L SCOATE DIN PRIZĂ. Nu utilizați unealta în cazul în care cablul este deteriorat sau uzat.
- Nu transportați unealta ținând de cablu.
- Evitați zonele periculoase - Nu utilizați unealta în locuri umede sau ude.
- Scoateți din priză cablul de alimentare al uneltei:
 - ori de câte ori lăsați unealta deoparte.
 - înainte de a îndepărta resturile blocate.
 - înainte de a efectua lucrări de verificare, curățare sau reparație asupra uneltei.
- Opriti imediat unealta, scoateți cablul din priză și verificați dacă există blocaje sau semne de deteriorare a uneltei:
 - după lovirea de un obiect străin.
 - dacă unealta începe să vibreze în mod anormal.
- Utilizați unealta numai pe timp de zi sau în condiții bune de lumină artificială.
- Mențineți o poziție normală a corpului și păstrați-vă echilibrul în permanență.
- Aveți grijă să nu vă dezechilibrați atunci când lucrați pe teren înclinat.
- Pășiiți în ritm normal, nu alergați.
- Nu lăsați resturile să se depună pe orificiile de aerisire.
- Nu aruncați resturile în direcția persoanelor aflate în zonă.
- Unealta trebuie alimentată prin intermediul unui dispozitiv de curent rezidual cu un curent de decuplare de maximum 30 mA.

5. Întreținerea și depozitarea

- Înainte de a repara, verifica sau depozita unealta și înainte de a schimba un accesoriu, opriti unealta, scoateți cablul din priză și așteptați până când toate piesele mobile s-au oprit complet. Lăsați unealta să se răcească înainte de a efectua lucrări de verificare, reglare etc. Efectuați lucrările de întreținere necesare și curățați suflanta în mod regulat.
- Pentru o funcționare în condiții de siguranță, verificați întotdeauna dacă șuruburile și piulițele sunt bine strânse.
- Verificați regulat dacă unealta prezintă semne de uzură sau deteriorare.
- Încoluiți piesele uzate sau deteriorate.
- Utilizați numai piese de schimb și accesorii originale.
- Păstrați uneltele neutilizate în spații închise - Atunci când nu le utilizați, păstrați uneltele în spații închise uscate, în locuri aflate la înălțime sau încauite, la care copiii nu pot ajunge.

6. Reguli de siguranță suplimentare pentru suflantă/ tocător

- Purtați echipament de protecție adecvat atunci când utilizați unealta, pentru a evita leziunile la nivelul feței, ochilor, mâinilor, picioarelor și capului și pentru a vă proteja auzul. Purtați ochelari de protecție sau vizieră, cizme înalte sau încălțăminte solidă, pantaloni lungi, mănuși de lucru, cască și antifoane.
- Nu porniți unealta atunci când aceasta este răsturnată sau dacă nu este în poziția de funcționare normală.
- Oprțiți motorul și scoateți cablul de alimentare din priză atunci când unealta nu este utilizată, este lăsată nesupravegheată, curățată, mutată dintr-un loc în altul și atunci când cablul prelungitor este încurcat sau deteriorat.
- Nu utilizați unealta în apropierea altor persoane, mai ales a copiilor sau animalelor. Oprțiți-o dacă aceștia se apropie prea mult. Păstrați o distanță de siguranță de cel puțin 5 m față de alte persoane atunci când lucrați cu unealta.
- Nu îndreptați tubul pentru suflare spre persoanele aflate în zonă sau spre animale. Nu aruncați resturile în direcția persoanelor aflate în zonă sau animalelor. Operatorul răspunde pentru pericolele sau accidentele care se pot produce asupra oamenilor sau bunurilor.
- Nu scoateți fișa cablului din priză și nu manevrați unealta cu mâinile ude; nu utilizați unealta pe timp de ploaie.
- Folosiți numai prelungitoare special destinate utilizării în aer liber și marcate ca atare. Feriți cablul prelungitor de sursele de căldură, ulei și margini ascuțite.
- Aveți grijă ca prelungitorul să fie fixat astfel încât să nu iasă din priză în timpul utilizării uneltei.
- Îndepărtați în permanență de pe orificiile de aer și de pe tubul pentru suflare praful, scamele, firele de păr și alte materiale care ar putea reduce debitul de aer.
- Adoptați o poziție stabilă și în echilibru atunci când utilizați unealta.
- Nu porniți motorul în spații închise sau insuficient aerisite ori în prezența substanțelor inflamabile și/sau explozive în stare lichidă, gazoasă și sub formă de pulbere.
- Nu lăsați să vă fie distrasă atenția, concentrați-vă asupra lucrării pe care o efectuați. Fiți rațional și logic. Nu utilizați unealta atunci când sunteți obosit, bolnav sau sub influența alcoolului sau medicamentelor.
- Nu purtați părul lung desfăcut și bijuterii lungi atunci când utilizați unealta. Strângeți-vă părul la spate și scoateți bijuteriile.
- Aveți grijă să nu aspirați obiecte aprinse sau care ard moctnit, ca de exemplu jar, mucuri de țigări etc.
- Nu încercați să aspirați obiecte casante din sticlă, plastic, porțelan etc.
- Nu utilizați funcția de tocare dacă sacul colector nu este montat.
- Nu utilizați unealta pe suprafețe acoperite cu pietriș nici în modul de tocare, nici în cel de suflare.
- Utilizați unealta numai pe timp de zi sau în condiții bune de lumină artificială.
- Atunci când nu o utilizați, depozitați unealta într-un loc uscat și nu o lăsați la îndemâna copiilor.
- După utilizare, scoateți cablul de alimentare din priză și verificați dacă unealta prezintă semne de uzură și deteriorare. Dacă aveți fie și cea mai mică îndoială, adresați-vă unui centru de service autorizat.

- Utilizați unealta doar conform instrucțiunilor din acest manual.
- Verificați în mod regulat dacă șuruburile sunt bine strânse.
- Utilizați numai piesele de schimb și accesoriile recomandate de producător.
- Nu încercați să reparați unealta și nu atingeți piesele interne. Adresați-vă numai centrelor de service autorizate.
- Se recomandă să utilizați unealta cu un dispozitiv de curent rezidual cu un curent de declanșare de maximum 30 mA.

ASAMBLAREA

DESPACHETAREA

- Scoateți cu grijă produsul și accesoriile din ambalaj.
- Verificați cu atenție produsul, pentru a vă asigura că acesta nu a fost spart sau deteriorat în timpul transportului.
- Nu aruncați ambalajul înainte de a verifica dacă produsul este în bună stare și funcționează la parametri normali.
- Dacă sunt piese deteriorate sau lipsă, solicitați asistență centrului de service Makita din zona dumneavoastră.

Unealta nu este livrată cu toate componentele montate. Pentru a le monta, urmați pașii de mai jos:

⚠ AVERTISMENT:

- Pentru a evita vătămările corporale grave, asigurați-vă că butonul de pornire/oprire este în poziția OFF, că nu este în priză cablul de alimentare și că paletelile rotorului nu sunt în mișcare înainte de a monta sau demonta tuburile.

MONTAREA PIESELOR PENTRU UTILIZAREA CA SUFLANTĂ (Fig. 3)

- Introduceți tubul pentru suflare și împingeți-l până când fantele tubului se fixează în zonele canelate de pe carcasa unelei.

MONTAREA PIESELOR PENTRU UTILIZAREA CA TOCĂTOR (accessoriu opțional) (Fig. 2)

- Introduceți tubul din față în cel din spate, până când se fixează în poziție. (Vezi Fig. 2.)
- Slăbiți șurubul cu cap aplatizat și deschideți grila pentru tocare. (Vezi Fig. 2.1.)
- Introduceți partea conică a tubului pentru tocare în locaș. (Vezi Fig. 2.2.) Fixați tubul pentru tocare prin strângerea șurubului cu cap aplatizat. (Vezi Fig. 2.3.)
- Pentru a demonta tuburile pentru tocare, urmați pașii de mai sus în ordine inversă.
- Introduceți adaptorul pentru sac în orificiul de ieșire al suflantei. Fixați adaptorul în poziție cu ajutorul butonului de blocare. Pentru a scoate sacul, nu trebuie decât să apăsați butonul de blocare. (Vezi Fig. 4.)

OBSERVAȚIE:

- S-ar putea să fie nevoie să scoateți tubul pentru suflare sau tuburile pentru tocare pentru a îndepărta resturile blocate în tub sau pe palete.

MONTAREA SACULUI CU CUREA DE UMĂR (Fig. 4)

- Stați în poziția de lucru și reglați lungimea curelei în funcție de înălțimea utilizatorului. Trageți catarama pentru a lungi cureaua și trageți de curea pentru a o scurta.

FUNCȚIONAREA

CONECTAREA CABLULUI DE ALIMENTARE (Fig. 5)

- Fixați cablul prelungitor de carcasa motorului introducându-l prin suportul pentru cablu. Astfel, veți evita deconectarea accidentală a cablului.
- Conectați mufa cablului prelungitor la priza aparatului.

PORNIREA/OPRIREA SUFLANTEI/TOCĂTORULUI (Fig. 6)

- Pentru a porni unealta, glisați comutatorul culisant de pornire/oprire/viteză. Poziția '1' indică funcționarea la viteză redusă, iar '2' - la viteză ridicată.
- Pentru a opri unealta, aduceți butonul în poziția '0'.

IMPORTANT:

- Atunci când utilizați unealta în modul de tocarea (cu accesoriul opțional), butonul TREBUIE să fie în poziția de viteză ridicată.

POZIȚIA DE MANEVRE CORECTĂ

Înainte de a porni unealta, așezați-vă în poziția de lucru.

Asigurați-vă că:

- Purtați echipament adecvat: cizme, ochelari de protecție, antifoane, mănuși, pantaloni lungi și bluză cu mânecă lungă.

⚠️ AVERTISMENT:

- Pentru a evita vătămarea corporală gravă, purtați, pe toată durata utilizării unelei, ochelari de protecție care respectă EN 166 sau ANSI Z87.1. Purtați mască facială sau mască antipraf atunci când lucrați în locuri în care se degajă mult praf.

⚠️ AVERTISMENT:

- Pentru a evita vătămarea corporală gravă și deteriorarea unelei, asigurați-vă că tubul pentru suflare sau tuburile pentru tocarea și sacul sunt corect montate înainte de a utiliza unealta.

INDICAȚII PENTRU UTILIZARE (Fig. 7)

- Înainte de a porni motorul, asigurați-vă că unealta nu este îndreptată către nicio persoană sau resturi neadunate.
- Verificați dacă unealta este în bună stare de funcționare. Verificați dacă tuburile și dispozitivele de protecție sunt corect montate și fixate.
- Țineți unealta cu ambele mâini în timpul utilizării.
- Țineți ferm de mâner, și de cel frontal, și de cel din spate.
- Pentru a reduce pericolul pierderii auzului ca urmare a nivelului de zgomot, se recomandă purtarea dispozitivelor de protecție auditivă.
- Utilizați cureaua de umăr atunci când folosiți unealta ca tocător.
- Asigurați-vă că sacul este montat corect și fermoarul închis (atunci când folosiți unealta ca tocător).

- Utilizați echipamentele electrice la ore rezonabile - nu le utilizați dimineața devreme sau noaptea târziu, când îi puteți deranja pe ceilalți. Respectați orele de liniște stabilite de legislația din zona dumneavoastră. Intervalul orar recomandat este, în general, între orele 9:00 și 17:00, de luni până sâmbătă.
- Pentru a reduce zgomotul, nu utilizați echipamentul cu toate accesoriile odată.
- Pentru a reduce zgomotul, utilizați unealta la viteză redusă, dacă este posibil.
- Greblați sau adunați cu o mătură resturile înainte de a le sufla.
- Udați ușor suprafețele de pe care se degajă praf.
- Economisiți apa folosind suflante electrice în loc de furtunuri în cazul utilizării pe suprafețele cu gazon și în grădină, inclusiv în zone precum șanțuri, grilaje, curți interioare, grătore, terase și grădini.
- Aveți grijă la copiii, animale, ferestre deschise sau mașini spălate recent și suflați resturile departe de acestea.
- Curățați zona după ce ați utilizat suflanta sau alt echipament. Aruncați resturile în mod corect.

OBSERVAȚIE:

- Asigurați-vă că grila de protecție este complet închisă și blocată.

ORIFICIILE DE AERISIRE

- Nu acoperiți orificiile de aerisire. Îndepărtați în permanență resturile care le pot astupa. Orificiile trebuie să fie curate pentru a asigura răcirea corectă a motorului.

⚠️ AVERTISMENT:

- Pentru a evita vătămările corporale grave, nu purtați îmbrăcăminte largă sau eșarfe, cordoane, lanțuri, cravate sau alte articole asemănătoare care se pot prinde în orificiile de aerisire. Strângeți părul lung, pentru a nu fi prins în orificiile de aerisire.

UTILIZAREA CA SUFLANTĂ

Țineți suflanta ferm. Efectuați mișcări circulare, dintr-o parte în alta, cu capul de suflare la câțiva centimetri deasupra suprafeței. Avansați încet și aveți grijă ca grămada de resturi să fie în fața dumneavoastră. În majoritatea cazurilor, suflarea resturilor uscate se efectuează mai bine la viteză redusă decât la viteză ridicată. Suflarea la viteză ridicată este mai potrivită pentru obiectele mai grele, ca de exemplu resturi mai mari sau pietriș.

UTILIZAREA CA TOCĂTOR (cu accesoriul opțional)

Țineți unealta ferm, înclinați tuburile de tocarea (5–10 cm) și efectuați o mișcare circulară pentru a aduna resturile ușoare. Resturile se vor aduna în sac. Frunzele mici și crengile subțiri vor fi tocate în momentul trecerii prin carcasa rotorului. Pentru a prelungi durata de utilizare a sacului și a funcționare mai bună a unelei, goliți sacul în mod regulat.

ÎNDEPĂRTAREA RESTURILOR BLOCATE DIN TUBURI/PALETELE ROTORULUI

⚠️ AVERTISMENT:

- Pentru a evita vătămarea corporală gravă, înainte de a curăța paletele rotorului, asigurați-vă că unealta este oprită și cablul de alimentare scos din priză.

⚠️ AVERTISMENT:

- Pentru a evita vătămarea corporală gravă, purtați în permanență mănuși, pentru a nu vă răni în paletele rotorului sau alte obiecte ascuțite.
- Aduceți comutatorul culisant de pornire/oprire/viteză în poziția OFF și așteptați ca unealta să se oprească complet.
- Scoateți din priză cablul de alimentare.
- Demontați tubul pentru suflare sau tuburile pentru tocare și sacul.
- Îndepărtați cu grijă resturile blocate în tub sau în paletele rotorului. Verificați paletele, pentru a vă asigura că nu s-au deteriorat. Rotiți paletele cu mâna, pentru a vă asigura că resturile blocate au fost complet îndepărtate.
- Montați la loc tubul pentru suflare sau tuburile pentru tocare și sacul.
- Introduceți cablul de alimentare în priză.

ÎNȚREȚINEREA

⚠️ AVERTISMENT:

- Nu curățați unealta cu apă, utilizați doar o lavetă uscată. Nu folosiți niciodată benzină, neofalină, diluant, alcool sau substanțe asemănătoare. Se pot produce decolorări, deformări sau fisuri.
- Opriți motorul și scoateți cablul de alimentare din priză înainte de a curăța sau verifica unealta.
- Goliți în permanență sacul de colectare.
- Păstrați unealta într-un loc uscat și asigurați-vă că nu există condiții de deteriorare a cablului de alimentare.

CURĂȚAREA SACULUI DE COLECTARE

- Goliți sacul după fiecare utilizare, pentru a evita deteriorarea și obstrucționarea debitului de aer, care poate duce la reducerea capacității de funcționare a uneltei.
- Curățați sacul ori de câte ori este nevoie. După ce ați golit sacul, întoarceți-l pe dos și scuturați-l puternic pentru a îndepărta praful și resturile. Purtați ochelari de protecție pe durata acestei operațiuni.

ELIMINAREA



Deșeurile de echipamente electrice nu trebuie aruncate împreună cu deșeurile menajere obișnuite. Reciclați-le la centrele specializate. Adresați-vă autorităților locale sau distribuitorului pentru informații despre reciclare.

INFORMAȚII DESPRE ÎNȚREȚINERE ȘI DEPOZITARE

Înainte de a efectua lucrări de curățare sau întreținere, asigurați-vă că ați scos din priză cablul de alimentare. După utilizare, asigurați-vă că pe unealtă nu au rămas urme de murdărie și resturi.

- Nu folosiți solvenți pentru a curăța unealta.
- Păstrați unealta într-un loc uscat și nu o lăsați la îndemâna copiilor.

ÎNȚREȚINEREA CABLULUI DE ALIMENTARE

În cazul în care cablul de alimentare trebuie înlocuit, operațiunea de înlocuire trebuie efectuată într-un centru de service, pentru a se evita pericolele.

În cazul în care cablul de alimentare este deteriorat, acesta trebuie înlocuit la un centru de service Makita, pentru evitarea oricărui pericol.

REMEDIEREA PROBLEMELOR

PROBLEMĂ	CAUZĂ POSIBILĂ	REMEDIERE
Unealta nu suflă sau nu toacă.	1. Sac plin	1. Goliți sacul.
	2. Tub blocat	2. Îndepărtați resturile blocate.
	3. Rotor blocat	3. Îndepărtați resturile blocate.
	4. Sac murdar	4. Curățați sacul.
	5. Sac rupt	5. Înlocuiți sacul.
	6. Fermoar deschis	6. Închideți fermoarul.
	7. Cablul de alimentare nu este introdus în priză	7. Introduceți în priză cablul de alimentare sau cablul prelungitor.
Unealta nu pornește.	1. Cablul de alimentare nu este introdus în priză.	1. Verificați cablul pentru a vă asigura că este introdus în priză.
	2. Comutatorul culisant de pornire/oprire/viteză este în poziția OFF.	2. Aduceți butonul în poziția de viteză ridicată sau redusă.
	3. Tuburile pentru tocare și sacul nu sunt montate corect.	3. Verificați dacă tuburile pentru tocare și sacul sunt montate corect, pentru a vă asigura că acestea nu blochează acționarea butonului.
	4. Capacul/grila de protecție nu este închis(ă).	4. Verificați dacă grila de protecție/capacul este complet închis(ă) și blocat(ă).
	5. Posibilă întrerupere a sursei de alimentare electrică.	5. Verificați siguranțele din tabloul electric și recupleți-le, dacă este cazul.

DECLARAȚIE DE CONFORMITATE CE

Doar pentru țările europene

Declarația de conformitate CE este inclusă ca Anexa A la prezentul manual de instrucțiuni.

ОПИС (сл. 1 и сл. 3)

1 Клизни прекидач за напајање/ брзину	5 Вратанца усисивача	10 Торба
2 Помоћни рукохват	6 Дугме за закључавање	11 Наребрани завртањ
3 Кабл за напајање	7 Цев дувалице	12 Назубљена површина
4 Држач кабла	8 Цев усисивача	13 Излаз за ваздух
	9 Каиш за раме	14 Прорез

СПЕЦИФИКАЦИЈА

Модел		UB0801
Напон		220–240 V
Фреквенција		50–60 Hz
Улазна снага		1.650 W
Изолација		Класа II
Брзина ваздуха (Дувалица)	висока	83 m/s
	ниска	42 m/s
Проток ваздуха (Усисивач)	високи	11 m ³ /min
Тежина	Са цеви дувалице	3,2 kg
	Са цеви усисивача	3,8 kg
Однос усисавања		8:1
Ниво притиска звука		L _{PA} : 90,4 dB (A)
		K _{PA} : 3 dB (A)
Ниво јачине звука		L _{WA} : 104,2 dB (A) (2000/14/EC)
Ниво вибрација		a _h ≤ 2,5 m/s ² ; K=1,5 m/s ²

- На основу нашег непрестаног истраживања и развоја задржавамо право измена горе наведених података без претходне најаве.
- Технички подаци могу да се разликују у различитим земљама.
- Тежина према процедури ЕПТА 01/2014

СИМБОЛИ

На вашем алату се могу појавити неки од следећих симбола. Прочитате их и запамтите њихово значење. Правилна интерпретација ових симбола омогућиће безбедно и ефикасно управљање алатом.



- Ови симболи упозорења су приказани на алату да би вас подсетили на мере предострожности приликом коришћења.



- Немојте да користите овај алат на киши. Избегавајте коришћење у влажним условима.



- Овај алат треба да користе искључиво оне особе које су прочитале и разумеле сва безбедносна упутства и упутства за руковање која се налазе у корисничком упутству. Имајте у виду безбедност свих особа у радном подручју све време.



- Када користите овај алат, увек носите заштите наочаре и заштиту за уши.



- Прочитајте безбедносна упутства и упутства за коришћење и чувајте их на безбедном месту ради будуће употребе.



- Опасни усисни отвори. Руке и стопала држите ван отвора док машина ради.



- Остале особе држите на растојању од опасног подручја!



- Ротирајући вентилатори. Руке и стопала држите ван отвора док машина ради.



- Извуците утикач из струјне утичнице пре чишћења и одржавања или у случају да је кабл оштећен.



- Електрични отпад не треба одлагати заједно са кућним отпадом. Рециклирајте тамо где постројења постоје. Проверите код локалних власти или продавца за савет о рециклажи.



- Двострука изолација

БЕЗБЕДНОСНА УПОЗОРЕЊА

1. Важне безбедносне информације

- Пре употребе овог производа пажљиво прочитајте сва безбедносна упутства и упутства за коришћење. Посебну пажњу обратите на све одељке овог корисничког упутства који носе симболе и напомене. Уколико не поштујете упозорења и упутства, може доћи до електричног удара, опекотина и/или озбиљних повреда.
- Овај алат је намењен за дување и усисавање. Овај алат никада немојте да користите ван његове намене, као на пример за надувавање балона.
- Алат треба да буде повезан искључиво на извор напајања истог напона као што је назначено на плочици, и може искључиво да се користи на једнофазном напајању са наизменичном струјом. Алат је двоструко изолован и, стога, може да се користи на утичницама без уземљења.
- Сачувајте сва упозорења и упутства за будућу употребу.

2. Обука

- Пажљиво прочитајте упутства. Упознајте се са контролама и правилном употребом алата.
- Немојте дозвољавати деци, особама са умањеним физичким, осетним или менталним способностима или недостатком искуства и знања нити особама које не познају ова упутства да користе дувалицу. Локални прописи могу да ограниче старост руковаоца.
- Никада немојте да користите алат док су људи а нарочито деца или кућни љубимци у близини.
- Корисник је одговоран за несрећне случајеве или опасности које се дешавају другим особама или њиховој својини.

3. Припрема

- Приликом коришћења алата, увек носите чврсту обућу и дугачке панталоне.
- Обуците се одговарајуће - немојте да носите широку одећу и нажит. Они се могу заглавити у покретним деловима. Употреба чврстих рукавица и обуће се препоручује када се ради на отвореном простору.
- Носите заштитну капу ради сакупљања дугачке косе. Носите заштитне наочаре приликом коришћења.
- Да бисте спречили иритацију прашином, препоручује се ношење маске за лице.

- Пре употребе, проверите да ли на каблу за напајање и продужном каблу нема оштећења и похабаности. Немојте да користите алат ако је кабл оштећен или похабан.
- Никада немојте да користите алат са дефектним штитницима, или без безбедносног уређаја, на пример постављене кесе за сакупљање.
- Користите искључиво продужни кабл који одговара вашој машини и који је отпоран на временске услове.

4. Руковање

- Увек усмерите кабл са задње стране од алата.
- Ако се кабл оштети током употребе, одмах искључите кабл из напајања. НЕМОЈТЕ ДА ДОДИРУЈЕТЕ КАБЛ ПРЕ ИСКЉУЧИВАЊА ИЗ НАПАЈАЊА. Немојте да користите алат ако је кабл оштећен или похабан.
- Немојте да носите алат држећи га за кабл.
- Избегавајте опасна окружења - немојте да користите алат на влажним или мокрим местима.
- Ископчајте алат из струјне утичнице:
 - кад год се удаљавате од алата.
 - пре отклањања зачепљења.
 - ако алат почне претерано да вибрира.
- Алат користите искључиво на дневном светлу или на јаком вештачком светлу.
- Немојте да се истезете и увек одржавајте равнотежу.
- Увек чврсто стојте на косинама.
- Корачајте, никада немојте да трчите.
- Отворе за вентилацију одржавајте чистим.
- Никада немојте да дувате отпатке у правцу посматрача.
- Алат треба напајати преко заштитног уређаја диференцијалне струје са струјом активирања од не више од 30 mA.

5. Одржавање и складиштење

- Пре сервисирања, прегледања, складиштења или замене додатне опреме, искључите алат, извуците утикач из утичнице и сачекајте да се сви покретни делови потпуно зауставе. Охладите алатку пре прегледања, подешавања итд. Пажљиво одржавајте и редовно чистите дувалицу.
- Све навртке, вијке и завртње одржавајте затегнутим да бисте осигурали безбедно радно стање.
- Често проверавајте алат на знаке хабања или пропадања.
- Замените похабане или оштећене делове.
- Користите искључиво оригиналне резервне делове и додатке.
- Алате које не користите складиштите у затвореном простору - Када се не користе, алате треба складиштити у затвореном простору на сувом и високом или закључаном месту - ван домаћаја деце.

6. Додатна безбедносна правила за дувалицу/усисивач

- Увек носите одговарајућу заштитну одећу када користите алат да бисте избегли повреде лица, очију, руку, стопала, главе или слуха. Користите безбедносне наочаре или визир, високе чизме или чврсте ципеле, дугачке панталоне, радне рукавице, чврст шешир и штитнике за уши.
- Немојте да покрећете алат док се налази обрнуто или када се не налази у радном положају.
- Искључите мотор и извадите кабл за напајање када се алат не користи, оставља без надзора, чисти, премешта са једног на другом место или када се продужни кабл умрси или оштети.
- Немојте да користите алат док су људи а нарочито деца или кућни љубимци у близини. Искључите га ако се приближе. Одржите безбедну раздаљину од најмање 5 m од других особа приликом коришћења алата.
- Никада немојте да усмеравате цев дувалице према посматрачима или љубимцима. Никада немојте да дувате отпатке у правцу посматрача или љубимаца. Корисник је одговоран за несрећне случајеве или опасности које се дешавају другим особама или њиховој својини.
- Немојте да користите утикач или алат мокрим рукама и немојте да користите алат на киши.
- Користите искључиво означене продужне каблове за спољашњу употребу. Продужни кабл држите подаље од топлоте, масноће и оштрих ивица.
- Проверите да ли је продужни кабл обезбеђен тако што спречава одвајање утикача током употребе.
- Све вентилационе отворе и цев дувалице чувајте од прашине, отпадака, косе и других материјала који могу смањити проток ваздуха.
- Задржите уравнотежен и стабилан став док користите алат.
- Немојте да укључујете алат у затвореним просторима или просторима са лошом вентилацијом или у присуству запаљивих и/или експлозивних супстанци, као то су течности, гасови и прашкови.
- Немојте дозволити да будете ометени и увек се концентришите на оно што радите. Употребите здрав разум. Никада немојте да користите алат када сте уморни, болесни или под утицајем алкохола или опијата.
- Немојте да користите овај алат са дугом пушеном косом или слободно постављеним накитом. Завезите дугачку косу уназад и скините слободно постављени накит.
- Немојте да дозволите да алат покупи било које гореће или тиајује материјале као што су пепео, остаци цигарета, итд.
- Немојте да покушавате да сакупите ломљиве предмете као што су стакло, пластика, порцелан, итд.
- Немојте да користите функцију усисавања без постављене кесе за сакупљање.
- Немојте да користите алат у режиму усисавања или дувања на шљунковитим подлогама.
- Алат користите само на јакој дневној светлости или уз адекватно вештачко осветљење.
- Када алат није у употреби, складиштите га на сувом месту ван домаћаја деце.

- Након употребе, искључите алат из напајања и прегледајте га ради похабаних делова и оштећења. Ако имате и најмању сумњу, контактирајте овлашћени сервисни центар.
- Алат користите искључиво у складу са упутствима датим у овом приручнику.
- Редовно проверавајте да ли су завртњи затегнути.
- Користите искључиво оне резервне делове и додатке који су препоручени од стране произвођача.
- Немојте да покушавате да поправите алат или приступите унутрашњим деловима. Контактирајте искључиво овлашћене сервисне центре.
- Препоручује се да се алат користи са заштитним уређајем диференцијалне струје који се активира на не више од 30 mA.

САСТАВЉАЊЕ

ОТПАКИВАЊЕ

- Пажљиво извадите производ и све додатке из кутије.
- Прегледајте производ пажљиво како бисте проверили да ли нема напрстина или оштећења насталих током транспорта.
- Немојте да одлажете материјал за паковање док нисте пажљиво прегледали и довољно користили уређај.
- Ако је било који део оштећен или недостаје, обратите се сервисном центру компаније Makita ради помоћи.

Алат се испоручује са неким деловима који нису постављени. Да бисте их поставили, наставите на следећи начин:

⚠ УПОЗОРЕЊЕ:

- Да бисте спречили озбиљну повреду, проверите да ли сте прекидач поставили у положај OFF (искључено), и да ли се ротор зауставио пре повезивања или скидања цеви.

СКЛАПАЊЕ ДУВАЛИЦЕ (слика 3)

- Померите цев дувалице напред док назубљени делови на кућишту дувалице не кликну у прорезима на цеви.

СКЛАПАЊЕ УСИСИВАЧА (опциони додатак) (слика 2)

- Гурните једну према другој предњу и задњу цев усисивача док се не закључају. (Погледај слику 2.)
- Олабавите наребрени завртањ и отворите вратанца усисивача. (Погледај слику 2.1.)
- Поставите клинасти део цеви усисивача у цеп. (Погледај слику 2.2.) Причврстите цев усисивача тако што ћете затегнути наребрени завртањ. (Погледај слику 2.3.)
- Да бисте цев уклонили цеви усисивача, примените обрнути редослед.
- Убаците адаптер за кесу у излаз дувалице. Закључајте адаптер кесе уз помоћ дугмета за закључавање. За уклањање кесе, једноставно притисните дугме за закључавање и уклоните кесу. (Погледај слику 4.)

НАПОМЕНА:

- Можда ће бити потребно да уклоните цев дувалице или цеви усисивача ради ослобађања запушене цеви или ротора.

ПОСТАВЉАЊЕ ТОРБЕ СА КАИШЕМ ЗА РАМЕ (слика 4)

- Док се налазите у положају за коришћење, подесите дужину тако да одговара величини корисника. Повуците језичак за продужавање, повуците каиш за скраћивање.

РУКОВАЊЕ

ПОВЕЗИВАЊЕ КАБЛА ЗА НАПАЈАЊЕ (слика 5)

- Причврстите продужни кабл за кућиште мотора користећи држач кабла. Ово спречава случајно вађење електричног кабла.
- Повежите женски крај продужног кабла са утичницом на јединици.

ПОКРЕТАЊЕ/ЗАУСТАВЉАЊЕ ДУВАЛИЦЕ/УСИСИВАЧА (слика 6)

- За укључивање, померите клизни прекидач за напајање/брзину. „1“ означава да алат ради на ниској брзини, а „2“ значи да ради на високој брзини.
- За искључивање, померите прекидач за напајање/брзину на „0“.

ВАЖНО:

- У режиму усисавања (опциони додаток) дувалица МОРА бити у положају високе брзине.

ДРЖАЊЕ АЛАТА

Пре коришћења јединице, станите у положај за коришћење.

Проверите следеће:

- Носите одговарајућу одећу, као што су чизме, заштитне наочаре или визир, заштиту за уши/слух, рукавице, дугачке панталоне и кошуљу са дугачким рукавима.

⚠ УПОЗОРЕЊЕ:

- Ради избегавања озбиљне повреде, све време док користите ову јединицу носите заштитне визир или заштитне наочаре које су усклађене са стандардима EN 166 или ANSI Z87.1. Носите маску за лице или маску за праšину на праšњавим местима.

⚠ УПОЗОРЕЊЕ:

- Ради спречавања озбиљне повреде или оштећења јединице, постарајте се да цеви дувалице и цеви усисивача буду постављене пре коришћења јединице.

САВЕТИ У ВЕЗИ КОРИШЋЕЊА (слика 7)

- Проверите да ли јединица није усмерена ка некоме или ка слободном отпаду пре покретања јединице.
- Проверите да ли је јединица у добром радном стању. Проверите да ли су цеви и штитници на месту и причвршћени.
- Јединицу увек држите обема рукама у току руковања.
- Чврсто је држите и за предњу и за задњу дршку.

- Да бисте смањили ризик од губитка слуха повезаног са нивоом звука, неопходно је користити заштиту за уши.
- Каиш за раме користите када јединицу користите као усисивач.
- Обавезно проверите да ли је кеса исправно постављена и затворена (када се користи као усисивач).
- Електричне уређаје користите у разумним периодима - не рано ујутру нити касно увече када можете узнемирити људе. Ускладите се са временима наведеним у локалним прописима. Уобичајене препоруке су од 9.00 до 17.00, од понедељка до суботе.
- Да бисте смањили ниво буке, ограничите број уређаја који се користе истовремено.
- Да бисте смањили ниво буке, алат користите на најнижој могућој брзини.
- Користите грабуље и метле да бисте размрдали отпатке пре дувања.
- У праšњавим условима, благо навлажите површине.
- Сачувајте воду користећи електричне дувалице уместо црева за примену на травњацима и у башти, укључујући олукe, терасе, стазе, роштиље, тремове и баште.
- Пазите на децу, љубимце, отворене прозоре и свеже опране аутомобиле, и одувајте отпатке безбедно.
- Почистите након коришћења дувалице и друге опреме. Одложите отпатке на одговарајући начин.

НАПОМЕНА:

- Проверите да ли су вратанца усисивача у потпуности затворена и закључана.

ВЕНТИЛАЦИОНИ ОТВОРИ

- Никада немојте да покривате вентилационе отворе. Одржавајте их без препрека или отпадака. Они увек морају да остану непокривени ради исправног хлађења мотора.

⚠ УПОЗОРЕЊЕ:

- Да бисте избегли повреду, немојте да носите широку одећу или предмете као што су шалови, жице, ланци, кравате, итд, који се могу увући у вентилационе отворе. Да бисте осигурали да дуга коса не уђе у вентилационе отворе, завежите дугачку косу.

РУКОВАЊЕ ДУВАЛИЦОМ

Држите дувалицу чврсто. Померајте са стране на страну тако да је млазница десетак центиметара изнад земље или пода. Лагано померајте јединицу напред, држећи нагомилани отпад испред вас. Већина операција дувања се боље обављају при нижим брзинама, уместо на вишим. Дување већом брзином је бољи начин за померање тежих предмета попут великог отпада или шљунка.

РУКОВАЊЕ УСИСИВАЧЕМ (опциони додаток)

Алат држите чврсто, накрећући цеви усисивача (5–10 cm), и користите покрет са стране на страну да бисте сакупили лагани отпад. Отпад ће ући у кесу. Предмети као што су мање лишће и граниче ће бити усисане док пролазе кроз кућиште вентилатора. За дужи радни век кесе и већи утицај, често празните кесу.

ЧИШЋЕЊЕ ЗАГЛАВЉЕНЕ ЦЕВИ/РОТОРА

⚠ УПОЗОРЕЊЕ:

- Да бисте избегли повреду, обавезно ИСКЉУЧИТЕ јединицу и извадите утикач пре чишћења ротора.

⚠ УПОЗОРЕЊЕ:

- Да бисте избегли повреду, обавезно носите рукавице да бисте се заштитили од лопатица ротора и других оштрих предмета.
- Померите клизни прекидач за напајање/брзину у позицију ИСКЉУЧЕНО и сачекајте док се јединица у потпуности не заустави.
- Извуците утикач јединице.
- Извадите цев дувалице или цеви усисивача и кесу.
- Пажљиво извадите материјал који блокира цев или ротор. Прегледајте лопатице да бисте проверили да ли имају оштећења. Ротирајте лопатице ротора руком да бисте потврдили да је блокада у потпуности укљоњена.
- Поново поставите цев дувалице и цеви усисивача и кесу.
- Укључите јединицу у напајање.

ОДРЖАВАЊЕ

⚠ УПОЗОРЕЊЕ:

- Никада немојте да користите воду за чишћење производа, користите искључиво суву крпу. Никада немојте да користите бензин, разређивач, алкохол или слично. Може доћи до промене боје, деформације или напрслина.
- Искључите и извадите из зидне утичнице пре чишћења или провере вашег производа.
- Увек испразните кесу за сакупљање.
- Увек складиштите производ на сувом месту, тако да је мало вероватно да ће се кабл оштетити.

ЧИШЋЕЊЕ КЕСЕ ЗА САКУПЉАЊЕ

- Испразните кесу за сакупљање након сваке употребе да бисте избегли пропадање и опструкцију протока ваздуха што смањује учинак јединице.
- Очистите кесу за сакупљање према потреби. Са заштитом за очи, изврните кесу за прашину након првог пуњења и снажно истресите прашину и отпатке.

ОДЛАГАЊЕ



Електрични отпад не треба одлагати заједно са кућним отпадом. Рециклирајте тамо где постројења постоје. Проверите код локалних власти или продаваца за савет о рециклажи.

ИНФОРМАЦИЈЕ О ОДРЖАВАЊУ И СКЛАДИШТЕЊУ

Пре чишћења или било каквог одржавања, увек проверите да ли је утикач извађен из утичнице. Када завршите коришћење алата, увек проверите да ли је производ чист и без прашине и остатака.

- Немојте да користите раствараче за чишћење алата.
- Алат складиштите на сувом месту, изван домаћаја деце.

ОДРЖАВАЊЕ КАБЛА ЗА НАПАЈАЊЕ

Ако је потребно заменити кабл за напајање, то мора обавити овлашћени сервисни центар како би се избегла безбедносна опасност.

Ако је кабл за напајање оштећен, његову замену мора да обави сервисни центар компаније Makita да би се избегла опасност.

РЕШАВАЊЕ ПРОБЛЕМА

ПРОБЛЕМ	МОГУЋИ УЗРОК	РЕШЕЊЕ
Јединица неће да издувава или да обавља усисавање.	1. Кеса је пуна	1. Испразните кесу.
	2. Блокирана цев	2. Уклоните блокаду.
	3. Блокирани ротор	3. Уклоните блокаду.
	4. Прљава кеса	4. Очистите кесу.
	5. Поцепана кеса	5. Замените кесу.
	6. Кеса је отворена	6. Затворите кесу.
	7. Јединица није прикључена	7. Прикључите утикач или продужни кабл.
Јединица неће да се покрене.	1. Јединица није прикључена.	1. Прегледајте кабл да бисте проверили да ли је сигурно укључен у струјну утичницу.
	2. Клизни прекидач за напајање/брзину се налази у позицији ИСКЉУЧЕНО.	2. Померите прекидач на високо или ниско.
	3. Цеви усисивача и кеса нису правилно постављени.	3. Проверите цеви усисивача и кесу да бисте се уверили да омогућавају померање прекидача када су исправно постављени.
	4. Улазна вратанца/поклопац није затворен.	4. Проверите да ли су вратанца/поклопац у потпуности затворени и закључани.
	5. Кућно струјно коло је можда искључено.	5. Проверите таблу са осигурачима и укључите осигурач поново ако је потребно.

ЕЗ ДЕКЛАРАЦИЈА О УСАГЛАШЕНОСТИ

Само за европске земље

ЕЗ декларација о усаглашености је приложена у виду додатка А овог упутства.

ОПИСАНИЕ (Рис. 1 и Рис. 3)

1 Ползунковый переключатель питания/скорости	6 Кнопка фиксации	12 Зазубренный участок
2 Вспомогательная рукоятка	7 Труба воздуходувки	13 Выпускное отверстие для воздуха
3 Шнур питания	8 Труба всасывателя	14 Прорезь
4 Держатель шнура	9 Наплечный ремень	
5 Заслонка всасывателя	10 Мешок	
	11 Винт с накатанной головкой	

ТЕХНИЧЕСКИЕ ХАРАКТЕРИСТИКИ

Модель		UB0801
Напряжение		220–240 В
Частота		50–60 Гц
Входная мощность		1650 Вт
Изоляция		Класс II
Скорость воздуха (Воздуходувка)	высокая	83 м/с
	низкая	42 м/с
Объем воздуха (Вакуум)	высокий	11 м³/мин
Вес	С трубой воздуходувки	3,2 кг
	С трубой всасывателя	3,8 кг
Коэффициент всасывания		8:1
Уровень звукового давления		L_{PA} : 90,4 дБ (Ср.)
		K_{PA} : 3 дБ (Ср.)
Уровень звуковой мощности		L_{WA} : 104,2 дБ (Ср.) (2000/14/ЕС)
Уровень вибрации		$a_h \leq 2,5 \text{ м/с}^2$; $K=1,5 \text{ м/с}^2$

- Благодаря нашей постоянно действующей программе исследований и разработок, указанные здесь технические характеристики могут быть изменены без предварительного уведомления.
- Технические характеристики могут различаться в зависимости от страны.
- Масса в соответствии с процедурой ЕРТА 01/2014

СИМВОЛЫ

Некоторые из следующих символов могут использоваться на Вашем инструменте. Пожалуйста, изучите их и выучите их значение. Надлежащая интерпретация этих символов позволит Вам безопасно и эффективно работать с инструментом.

- 

• Эти предупреждающие символы отображаются на инструменте, чтобы напоминать Вам об указаниях техники безопасности, которые Вы должны соблюдать при его использовании.
- 

• Инструмент следует использовать только теми лицами, которые прочитали и поняли все указания по безопасности и по эксплуатации, содержащиеся в руководстве пользователя. Постоянно обращайтесь внимание на безопасность всех людей в рабочей области.
- 

• Не допускайте посторонних лиц в опасную область!
- 

• Не используйте этот инструмент во время дождя. Избегайте использования в сырых местах.
- 

• При использовании этого инструмента всегда надевайте защитные очки и средства защиты органов слуха.



- Прочитайте инструкции по безопасности и по эксплуатации в данной брошюре и сохраните ее в надежном месте для дальнейших справок.



- Опасность попадания в отверстие. Держите руки и ноги на расстоянии от отверстий во время работы машины.



- Вращающиеся вентиляторы. Держите руки и ноги на расстоянии от отверстий во время работы машины.



- Отсоедините вилку от сетевой розетки перед чисткой, техническим обслуживанием или в случае повреждения шнура.



- Использованные электрические изделия нельзя выкидывать вместе с бытовыми отходами. Пожалуйста, сдавайте их на повторную переработку, где для этого есть условия. Обратитесь в местные органы власти или к продавцу для получения информации об утилизации.



- Двойная изоляция

ПРЕДУПРЕЖДЕНИЯ ПО ТЕХНИКЕ БЕЗОПАСНОСТИ

1. Важные правила техники безопасности

- Пожалуйста, внимательно прочитайте все правила техники безопасности и инструкции по эксплуатации перед началом использования этого изделия. Пожалуйста, обратите особое внимание на те разделы данного руководства оператора, которые содержат предупреждающие символы и замечания. Несоблюдение предупреждений и инструкций может привести к поражению электрическим током, ожогу и/или серьезной травме.
- Данный инструмент предназначен для сдувания и всасывания. Ни в коем случае не используйте инструмент иначе, чем для предназначенных целей, например, для надувания воздушных шаров.
- Инструмент следует подсоединять только к источнику питания с таким же напряжением как указано на таблице номиналов, и он может функционировать только от однофазного источника питания переменного тока. Инструмент имеет двойную изоляцию и может, таким образом, также использоваться с розетками без провода заземления.
- Сохраните все предупреждения и инструкции для дальнейшего использования.

2. Обучение

- Внимательно прочитайте инструкции. Ознакомьтесь с органами управления и надлежащим использованием инструмента.
- Никогда не разрешайте пользоваться воздуходувкой детям, лицам с ограниченными физическими, чувственными или психическими способностями, а также неопытным или некомпетентным лицам, не ознакомленным с этой инструкцией. Возраст оператора может ограничиваться местными нормативными актами.
- Никогда не работайте с инструментом, когда поблизости находятся люди, особенно дети, или домашние животные.
- Оператор или пользователь несет ответственность за несчастные случаи или опасность для людей или их собственности.

3. Подготовка

- При работе с инструментом обязательно надевайте прочную обувь и длинные брюки.
- Оденьтесь соответствующим образом - Не носите свободную одежду или украшения. Они могут попасть в движущиеся части. При работе вне помещения рекомендуется надеть прочные перчатки и крепкую обувь.
- Убирайте длинные волосы под защитный головной убор. При работе надевайте защитные очки.
- Для предотвращения раздражения от пыли рекомендуется использовать маску для защиты лица.
- Перед использованием проверьте источник питания и удлинительный шнур на наличие следов повреждения и износа. Не используйте инструмент, если шнур поврежден или изношен.
- Ни в коем случае не работайте с инструментом, у которого повреждены защитные кожухи или щитки, а также без предохранительных устройств, например, прикрепленного улавливающего мешка.
- Используйте только погодоустойчивый удлинительный кабель, подходящий к Вашему устройству.

4. Функционирование

- Всегда направляйте кабель назад от инструмента.
- Если шнур повредится во время использования, немедленно отсоедините шнур от источника питания. НЕ ПРИКАСАЙТЕСЬ К ШНУРУ ДО ОТСоединения от ИСТОЧНИКА ПИТАНИЯ. Не используйте инструмент, если шнур поврежден или изношен.
- Не переносите инструмент за кабель.
- Избегайте опасного окружения - Не используйте инструмент во влажных или сырых местах.
- Отсоедините инструмент от электрической сети:
 - когда Вы оставляете инструмент.
 - перед устранением засоров.
 - перед проверкой, чисткой или выполнением работ с инструментом.
- Немедленно выключите инструмент, отсоедините его от электрической сети и проверьте на наличие засоров или повреждений инструмента:
 - после удара о посторонний предмет.
 - если инструмент начинает ненормально вибрировать.

- Работайте с инструментом только при дневном свете или при хорошем искусственном освещении.
 - Не перенапрягайтесь и постоянно сохраняйте устойчивость.
 - Обязательно убедитесь в достаточной опоре для ног на склонах.
 - Идите, никогда не бегите.
 - Поддерживайте все входные отверстия для охлаждающего воздуха свободными от мусора.
 - Ни в коем случае не выдувайте мусор в направлении окружающих людей.
 - На инструмент необходимо подавать питание через устройство защиты по дифференциальному току с током отключения не более 30 мА.
- 5. Техническое обслуживание и хранение**
- Перед обслуживанием, проверкой или хранением, а также при замене принадлежностей выключите инструмент, отсоедините его от розетки и подождите, пока все движущиеся части полностью не остановятся. Дайте инструменту остыть перед выполнением любых проверок, настроек и т.п. Аккуратно обращайтесь с воздуходувкой и поддерживайте ее в чистом состоянии.
 - Держите все гайки, болты и винты закрученными, чтобы быть уверенным в безопасном рабочем состоянии инструмента.
 - Часто проверяйте инструмент на износ или повреждение.
 - Заменяйте изношенные или поврежденные части.
 - Используйте только оригинальные запасные части и принадлежности.
 - Храните неработающие инструменты в помещении - неработающие инструменты следует хранить в помещении в сухом высокорасположенном или запирающемся месте - вне доступа детей.
- 6. Дополнительные правила безопасности для воздуходувки/всасывателя**
- При работе с инструментом всегда надевайте соответствующую защитную одежду во избежание травмирования лица, глаз, рук, ног, головы или органов слуха. Используйте защитные очки или защитную маску, высокие ботинки или крепкую обувь, длинные брюки, рабочие перчатки, каску и средства защиты органов слуха.
 - Не запускайте инструмент, когда он перевернут или не находится в рабочем положении.
 - Выключите двигатель и отсоедините от источника питания, когда инструмент не используется, остается без присмотра, перемещается с одного места на другое или при запутывании или повреждении удлинительного шнура.
 - Не работайте с инструментом около людей, особенно детей, или животных. Выключайте его, если они слишком приближаются. При использовании инструмента сохраняйте безопасное расстояние не менее 5 м от других людей.
 - Никогда не направляйте трубу воздуходувки в направлении окружающих людей или домашних животных. Ни в коем случае не выдувайте мусор в направлении окружающих людей или домашних животных. Оператор несет ответственность за несчастные случаи или опасность для людей или их собственности.
 - Не берите вилку или инструмент мокрыми руками и не используйте инструмент во время дождя.
 - Используйте только удлинительными проводами, подходящими для наружного использования, которые имеют соответствующую маркировку. Держите шнур вдали от источников тепла, от масла и от острых углов.
 - Убедитесь, что удлинительный провод закреплен таким образом, чтобы не допустить его отсоединения от вилки во время использования.
 - Держите все входные отверстия для воздуха и трубу воздуходувки свободными от пыли, пуха, волос и других материалов, которые могут ослабить воздушный поток.
 - При использовании инструмента сохраняйте равновесие и устойчивость.
 - Не включайте инструмент в закрытых или плохо проветриваемых местах или при наличии огнеопасных и/или взрывоопасных веществ, например, жидкостей, газов или порошков.
 - Не отвлекайтесь и всегда будьте сосредоточены на том, что Вы делаете. Используйте здравый смысл. Ни в коем случае не работайте с инструментом, когда Вы устали, больны или находитесь под воздействием алкоголя или других лекарственных препаратов.
 - Не работайте с этим инструментом с распущенными длинными волосами или с висящими украшениями. Соберите длинные волосы назад и снимите висящие украшения.
 - Не допускайте, чтобы инструмент собирал горячие или дымящиеся предметы, например, пепел, окурки и т.п.
 - Не пытайтесь собирать хрупкие предметы, например, стекло, пластик, фарфор и т.п.
 - Не используйте для операции всасывания без прикрепленного улавливающего мешка.
 - Не используйте инструмент ни в режиме всасывателя, ни в режиме воздуходувки на гравийном покрытии.
 - Работайте с инструментом только при ярком дневном свете или при соответствующем искусственном освещении.
 - Когда инструмент не используется, его нужно хранить в сухом месте вне досягаемости детей.
 - После использования отсоедините инструмент от источника питания и проверьте его на износ и повреждение. При наличии малейших сомнений обратитесь в уполномоченный центр технического обслуживания.
 - Используйте инструмент только в соответствии с указаниями, приведенными в данном руководстве.
 - Регулярно проверяйте, закручены ли винты.
 - Используйте только запасные части и принадлежности, рекомендованные производителем.
 - Не пытайтесь ремонтировать инструмент или получить доступ к внутренним частям. Обращайтесь только в уполномоченные центры технического обслуживания.
 - Рекомендуется, чтобы инструмент использовался с устройством защиты по дифференциальному току (УЗО) с током отключения не более 30 мА.

РАСПАКОВКА

- Аккуратно извлеките изделие и принадлежности из коробки.
- Внимательно проверьте изделие, чтобы убедиться в отсутствии поломки или повреждения во время транспортировки.
- Не выкидывайте упаковочные материалы, пока Вы внимательно не проверите изделие и не будете удовлетворены его работой.
- Если части повреждены или отсутствуют, пожалуйста, обратитесь за помощью в центр технического обслуживания Makita.

Инструмент поставляется с некоторыми несобранными компонентами. Чтобы собрать их, выполните следующие действия:

⚠ ВНИМАНИЕ:

- Для предотвращения серьезной травмы перед тем, как прикреплять или удалять трубы, убедитесь, что переключатель находится в положении OFF, инструмент отключен от сети и крыльчатки остановились.

СБОРКА В КАЧЕСТВЕ ВОЗДУХОДУВКИ (Рис. 3)

- Сдвигайте трубу воздуходувки вперед, пока видимые участки на корпусе воздуходувки не защелкнутся в прорезях на трубе.

СБОРКА В КАЧЕСТВЕ ВСАСЫВАТЕЛЯ (дополнительная принадлежность) (Рис. 2)

- Сдвигайте переднюю и заднюю трубы всасывателя, пока они не зафиксируются. (См. Рис. 2.)
- Открутите винт с накатанной головкой и откройте заслонку всасывателя. (См. Рис. 2.1.)
- Вставьте клиновидную часть трубы всасывателя в углубление. (См. Рис. 2.2.) Закрепите трубу всасывателя, закрутив винт с накатанной головкой. (См. Рис. 2.3.)
- Чтобы удалить трубы всасывателя, выполните приведенные выше действия в обратном порядке.
- Вставьте адаптер мешка в выходное отверстие воздуходувки. Закрепите адаптер мешка с помощью кнопки блокировки. Чтобы удалить мешок, просто нажмите кнопку блокировки и снимите мешок. (См. Рис. 4.)

ПРИМЕЧАНИЕ:

- Может потребоваться удалить трубу воздуходувки или трубы всасывателя, чтобы очистить заблокированную трубу или крыльчатку.

УСТАНОВКА МЕШКА С НАПЛЕЧНЫМ РЕМНЕМ (Рис. 4)

- Стоя в рабочем положении, отрегулируйте длину для соответствия росту оператора. Тяните за ушко, чтобы сделать длиннее, тяните ремень, чтобы сделать короче.

ПРИКРЕПЛЕНИЕ ШНУРА ПИТАНИЯ (Рис. 5)

- Прикрепите удлинительный шнур к корпусу двигателя с помощью держателя шнура. Это предотвращает случайное отсоединение электрического шнура.
- Подсоедините раструбный конец удлинительного шнура к вилке устройства.

ЗАПУСК/ОСТАНОВКА ВОЗДУХОДУВКИ/ВСАСЫВАТЕЛЯ (Рис. 6)

- Для включения сдвиньте ползунковый переключатель питания/скорости. '1' указывает, что инструмент работает на низкой скорости, а '2' на высокой скорости.
- Для выключения сдвиньте переключатель на '0'.

ВАЖНО:

- В режиме всасывателя (дополнительная принадлежность) воздуходувка ДОЛЖНА находиться в положении высокой скорости.

УДЕРЖИВАНИЕ ИНСТРУМЕНТА

Перед работой с инструментом встаньте в рабочее положение.

Проверьте следующее:

- Наденьте соответствующую одежду, например, ботинки, защитные очки или щиток, средства защиты для ушей/органов слуха, перчатки, длинные брюки и рубашку с длинными рукавами.

⚠ ВНИМАНИЕ:

- Во избежание серьезной травмы все время при работе с инструментом используйте щитки или защитные очки, которые соответствуют стандарту EN 166 или ANSI Z87.1. В пыльных местах надевайте защитную маску для лица или пылезащитную маску.

⚠ ВНИМАНИЕ:

- Для предотвращения серьезной травмы или повреждения устройства перед работой с инструментом убедитесь, что труба воздуходувки или трубы всасывателя и мешок находятся на месте.

СОВЕТЫ ПО ИСПОЛЬЗОВАНИЮ (Рис. 7)

- Убедитесь, что устройство ни на кого не направлено или уберите весь мусор перед запуском инструмента.
- Проверьте, что инструмент находится в хорошем рабочем состоянии. Убедитесь, что трубы и кожухи находятся на месте и закреплены.
- Обязательно держите инструмент двумя руками во время работы.
- Крепко держите переднюю и заднюю рукоятки или захваты.
- Для уменьшения опасности потери слуха, связанной с уровнем(ями) шума, требуется защита для органов слуха.
- Используйте наплечный ремень при использовании устройства в качестве всасывателя.
- Убедитесь, что мешок прикреплен правильно и закрыт на молнию (при использовании в качестве всасывателя).

- Используйте силовое оборудование только в подходящее для этого время - не рано утром и не поздно ночью, чтобы не беспокоить окружающих. Соблюдайте время, указанное в местных правилах. Обычно рекомендуется с 9:00 утра до 5:00 вечера, с понедельника по субботу.
- Для уменьшения уровня шума ограничьте количество единиц оборудования, используемых одновременно.
- Для уменьшения уровня шума работайте с инструментом по возможности на низкой скорости.
- Перед сдуванием используйте грабли и метлы, чтобы сократить количество мусора.
- В пыльных местах слегка смочите поверхности.
- Экономьте воду, используя воздуходувки вместо шлангов для разнообразного применения на траве и в садах, включая водостоки, заградительные полосы, внутренние дворики, решетки, подъезды и сады.
- Следите за детьми, домашними животными, открытыми окнами и свежеемытыми автомобилями, и безопасно сдуйте мусор.
- Очистите после использования воздуходувки и другое оборудование. Утилизируйте мусор соответствующим образом.

ПРИМЕЧАНИЕ:

- Убедитесь, что заслонка всасывателя полностью закрыта и заблокирована.

ОТВЕРСТИЯ ДЛЯ ВОЗДУХА

- Никогда не закрывайте отверстия для воздуха. Держите их свободными от засоров и мусора. Они должны всегда оставаться чистыми для правильного охлаждения двигателя.

⚠ ВНИМАНИЕ:

- Во избежание серьезной травмы не одевайте свободную одежду и такие вещи, как шарфы, бусы, цепи, галстуки и др., которые могут попасть внутрь отверстий для воздуха. Чтобы не допустить попадания длинных волос внутрь отверстий для воздуха, соберите их назад.

РАБОТА В КАЧЕСТВЕ ВОЗДУХОДУВКИ

Крепко держите воздуходувку. Подметайте из стороны в сторону с соплом на несколько сантиметров выше земли или пола. Медленно перемещайте инструмент, держа собранный мусор перед Вами. Большинство операций сухого сдувания лучше выполнять на низких скоростях, чем на высоких. Сдувания на высокой скорости лучше для перемещения более тяжелых предметов, например, тяжелого мусора или гравия.

РАБОТА В КАЧЕСТВЕ ВСАСЫВАТЕЛЯ

(дополнительная принадлежность)

Крепко держите инструмент, наклонив трубы всасывателя (5–10 см), и используйте подметающие движения, чтобы собирать легкий мусор. Мусор будет поступать в мешок. Такие предметы, как небольшие листья и веточки, будут всасываться при прохождении через корпус вентилятора. Для увеличения срока службы мешка и улучшения производительности, часто опустошайте мешок.

ОЧИСТКА ЗАБЛОКИРОВАННОЙ ТРУБЫ/ КРЫЛЬЧАТКИ

⚠ ВНИМАНИЕ:

- Во избежание серьезной травмы обязательно ВЫКЛЮЧИТЕ и отсоедините инструмент от сети перед чисткой крыльчатки.

⚠ ВНИМАНИЕ:

- Во избежание серьезной травмы всегда используйте рукавицы для защиты от лезвий крыльчатки или других острых предметов.
- Сдвиньте ползунковый переключатель питания/ скорости в положение OFF и подождите, пока устройство полностью не остановится.
- Отсоедините инструмент от сети.
- Удалите трубу воздуходувки или трубы всасывателя и мешок.
- Аккуратно удалите материал, заблокировавший трубу или крыльчатку. Проверьте лезвия, чтобы убедиться в отсутствии повреждений. Поверните лезвия крыльчатки рукой, чтобы убедиться в полном устранении препятствия.
- Установите на место трубу воздуходувки или трубы всасывателя и мешок.
- Снова подключите устройство к источнику питания.

ТЕХНИЧЕСКОЕ ОБСЛУЖИВАНИЕ

⚠ ВНИМАНИЕ:

- Никогда не используйте воду для очистки изделия, пользуйтесь только сухой тряпкой. Ни в коем случае не используйте бензин, бензолин, растворители, спирт и подобные вещества. Это может привести к обесцвечиванию, деформации или появлению трещин.
- Выключите изделие и отсоедините его от сетевого источника питания перед чисткой или проверкой.
- Обязательно опустошайте улавливающий мешок.
- Обязательно храните изделие в сухом месте, убедившись что кабель не повредится.

ЧИСТКА УЛАВЛИВАЮЩЕГО МЕШКА

- Опустошайте улавливающий мешок после каждого использования, чтобы не допустить повреждений и препятствий воздушному потоку, что будет уменьшать производительность устройства.
- Очистите улавливающий мешок, как требуется. Надень защитные приспособления для глаз, выверните пылесобирающий мешок после первоначально опустошения и сильно потрясите его, чтобы выпала пыль и мусор.

УТИЛИЗАЦИЯ



Использованные электрические изделия нельзя выкидывать вместе с бытовыми отходами. Пожалуйста, сдавайте их на повторную переработку, где для этого есть условия. Обратитесь в местные органы власти или к продавцу для получения информации об утилизации.

ИНФОРМАЦИЯ ПО ТЕХНИЧЕСКОМУ ОБСЛУЖИВАНИЮ И ХРАНЕНИЮ

Перед очисткой или другим техническим обслуживанием обязательно убедитесь, что сетевая вилка отсоединена электрической сети. Когда Вы закончите использование инструмента, обязательно проверьте, что изделие чистое и в нем нет пыли и мусора.

- Не используйте растворители для чистки инструмента.
- Храните инструмент в сухом месте вне досягаемости детей.

УХОД ЗА ШНУРОМ ПИТАНИЯ

Если требуется замена шнура питания, это должно быть выполнено в уполномоченном центре технического обслуживания, чтобы не допустить угрозы безопасности.

Если шнур питания поврежден, его нужно заменить в центре технического обслуживания Makita во избежание опасности.

УСТРАНЕНИЕ НЕИСПРАВНОСТЕЙ

ПРОБЛЕМА	ВОЗМОЖНАЯ ПРИЧИНА	РЕШЕНИЕ
Устройство не выдувает воздух или не всасывает.	1. Мешок заполнен	1. Опустошите мешок.
	2. Заблокированная труба	2. Удалите засор.
	3. Заблокированная крыльчатка	3. Удалите засор.
	4. Грязный мешок	4. Очистите мешок.
	5. Рванный мешок	5. Замените мешок.
	6. Мешок не закрыт на молнию	6. Закройте мешок на молнию.
	7. Устройство отсоединено от сети	7. Вставьте вилку в розетку или удлинительный шнур.
Устройство не запускается.	1. Устройство отсоединено от сети.	1. Проверьте шнур, чтобы убедиться, что он вставлен в розетку.
	2. Ползунковый переключатель питания/скорости находится в положении OFF.	2. Сдвиньте переключатель на высокое или низкое положение.
	3. Трубы всасывателя и мешок установлены неправильно.	3. Проверьте трубы всасывателя и мешок, чтобы убедиться, что они позволяют работать переключателю при правильной установке.
	4. Входная заслонка/крышка не закрыта.	4. Убедитесь, что заслонка/крышка полностью закрыта и заблокирована.
	5. Возможно проводка отключена.	5. Проверьте настенную панель прерывателя цепи и при необходимости заново установите.

СЕРТИФИКАТ СООТВЕТСТВИЯ ЕС

Только для европейских стран

Сертификат соответствия ЕС внесен как Приложение А к данной инструкции по эксплуатации.

ОПИС (мал. 1 і мал. 3)

1 Повзунковий перемикач живлення/регулятор швидкості	5 Решітка для мульчування	10 Мішок
2 Допоміжна ручка	6 Кнопка блокування	11 Барашковий гвинт
3 Шнур живлення	7 Трубка повітродувки	12 Область із ввімкото
4 Фіксатор шнура	8 Трубка для мульчування	13 Випускний отвір для повітря
	9 Плечовий ремінь	14 Паз

ТЕХНІЧНІ ХАРАКТЕРИСТИКИ

Модель		UB0801
Напруга		220–240 В
Частота		50–60 Гц
Потужність на вході		1650 Вт
Ізоляція		Клас II
Швидкість повітря (Вентилятор)	висока	83 м/с
	низька	42 м/с
Об'єм повітря (Вакуум)	високий	11 м³/хв.
Маса	Із трубкою повітродувки	3,2 кг
	Із трубкою для мульчування	3,8 кг
Коефіцієнт мульчування		8:1
Рівень тиску звуку		L_{PA} : 90,4 дБ (A)
		K_{PA} : 3 дБ (A)
Рівень потужності звуку		L_{WA} : 104,2 дБ (A) (2000/14/EC)
Рівень вібрації		$a_h \leq 2,5 \text{ м/с}^2$; $K=1,5 \text{ м/с}^2$

- Через те, що ми не припиняємо програми досліджень і розвитку, наведені тут технічні характеристики можуть бути змінені без попередження.
- У різних країнах технічні характеристики можуть бути різними.
- Вага відповідно до EPTA-Procedure 01/2014

СИМВОЛИ

На інструменті можуть бути вказані деякі з перелічених нижче символів. Ознайомтеся з ними та з їхніми значеннями. Належне розуміння цих символів дозволить вам безпечно та ефективно користуватися інструментом.



- Ці застережні символи зображені на інструменті як нагадування про правила техніки безпеки, яких слід дотримуватися під час користування інструментом.



- Сторонні особи не повинні перебувати в небезпечній зоні!



- Не користуйтеся інструментом під дощем. Утримуйтеся від користування інструментом в умовах високої вологості.



- Користуючись інструментом, завжди одягайте захисні окуляри та навушники.



- Інструментом можуть користуватися лише ті особи, які ознайомилися з усіма вказівками щодо техніки безпеки та експлуатації, наведеними в посібнику користувача, та зрозуміли їх. Потрібно завжди пам'ятати про безпеку всіх людей, які перебувають у місці виконання робіт.



- Ознайомтеся із вказівками щодо техніки безпеки та експлуатації у цій брошурі та зберігайте її в надійному місці для використання у майбутньому.



- Небезпечний отвір подачі. Тримайте руки і ноги подалі від отворів, поки пристрій працює.



- Обертання лопатей. Тримайте руки і ноги подалі від отворів, поки пристрій працює.



- Перед тим як виконувати чистіння чи обслуговування, або якщо кабель пошкоджено, вийміть штекер із розетки.



- Виведені з експлуатації електричні пристрої заборонено викидати разом із побутовим сміттям. Їх утилізацію слід проводити у визначені для цього місця. Щоб отримати консультацію з питань утилізації, звертайтеся до місцевих органів або торгового посередника.



- Подвійна ізоляція

ЗАСТЕРЕЖЕННЯ З ТЕХНІКИ БЕЗПЕКИ

1. Важливі вказівки з техніки безпеки

- Перш ніж користуватися цим виробом, ретельно ознайомтеся з усіма вказівками з техніки безпеки та експлуатації. Особливо уважно слід вивчити всі розділи цього посібника з експлуатації, в яких описані застережні символи та повідомлення. Недотримання таких застережень і вказівок може стати причиною ураження електричним струмом, опіків та/або важких травм.
- Інструмент призначений для здування та мильчужання. Категорично заборонено використовувати інструмент не за призначенням, зокрема, для надування повітряних кульок.
- Інструмент слід під'єднувати до розеток із напругою, ідентичною вказаній на ярлику пристрою, та лише з однофазним змінним струмом. Інструмент має подвійну ізоляцію і тому може використовуватися з розетками, які не мають заземлення.
- Збережіть усі застереження та інструкції для подальшого використання.

2. Ознайомлення

- Уважно прочитайте ці інструкції. Ознайомтеся із засобами керування та вказівкам щодо належного використання інструмента.
- Ніколи не дозволяйте користуватися повітродувкою дітям, особам із обмеженими фізичними, сенсорними чи розумовими здібностями, або з відсутністю досвіду та знань, або особам, які не ознайомилися із цими інструкціями. Місцеві норми можуть обмежувати віковий поріг оператора.
- Категорично заборонено користуватися інструментом, якщо поблизу знаходяться інші люди, а особливо діти чи домашні тварини.
- Оператор чи користувач несе відповідальність за нещасні випадки чи небезпечні ситуації, в які потрапляють інші люди або їхнє майно.

3. Підготовка

- На час користування інструментом одягайте міцне і стійке взуття та довгі штани.
- Користуйтеся відповідним одягом - він не має бути надто вільним; зніміть біжутерію. Їх можуть захопити рухомі частини інструмента. Для роботи під відкритим небом радимо користуватися жорсткими рукавицями і одягати міцне і стійке взуття.
- Якщо у вас довге волосся, одягайте захисний головний убір. Під час роботи користуйтеся захисними окулярами.
- Щоб попередити подразнення внаслідок дії пилу, доцільно користуватися респиратором.
- Перш ніж користуватися інструментом, перевірте шнур живлення та продовжувач на наявність пошкоджень та зношеності. Не вмикайте інструмент, якщо шнур пошкоджений або має ознаки зношеності.
- Категорично заборонено користуватися інструментом без захисних щитків або інших захисних пристроїв, наприклад без мішка для збирання сміття.
- Із цим інструментом можна використовувати лише погодостійкий подовжувач із відповідними номінальними параметрами.

4. Робота

- Шнур потрібно завжди тримати позаду інструмента.
- Якщо під час роботи ви випадково пошкодите шнур, слід негайно відключити його від джерела живлення. **НЕ ТОРКАЙТЕСЯ ДО ШНУРА, ЯКЩО ЙОГО НЕ ВІДКЛЮЧЕНО ВІД ДЖЕРЕЛА ЖИВЛЕННЯ.** Не вмикайте інструмент, якщо шнур пошкоджений або має ознаки зношеності.
- Не носіть інструмент, тримаючи його за шнур.
- Уникайте небезпечних умов роботи: не користуйтеся інструментом в умовах високої вологості чи дощу.
- Вимикайте інструмент із розетки в таких випадках:
 - коли залишаєте інструмент;
 - перш ніж усувати засмічення;
 - перед перевіркою, очищенням або роботою з інструментом.
- Негайно вимкніть інструмент, від'єднайте інструмент від розетки та огляньте на предмет засмічення або пошкодження пристрою:
 - після зіткнення зі стороннім предметом;
 - якщо інструмент починає незвично вібрувати.
- Використовуйте інструмент лише у світлу пору доби або за умов належного штучного освітлення.
- Не намагайтеся дотягнутися до віддалених об'єктів, перехилившись через інструмент, та незмінно зберігайте рівновагу.
- Обирайте зручне положення, перебуваючи на схилі.
- Не бігайте з увімкненим інструментом у руках.
- Стежте за чистотою отворів забору повітря для охолодження.
- Категорично заборонено здувати сміття у бік осіб, які перебувають неподалік.
- Інструмент має постачатися із пристроєм захисту від струмів замикання на землю, при цьому струм розмикання не має перевищувати 30 мА.

5. Технічне обслуговування та зберігання

- Перед сервісним обслуговуванням, оглядом, зберіганням або заміною устаткування вимкніть інструмент, вийміть штекер із розетки і дочекайтесь повної зупинки усіх рухомих частин. Дозвольте інструменту охолонути, перш ніж проводити будь-який огляд, налаштування тощо. Уважно доглядайте за повітродувкою і тримайте її у чистоті.
- Щоб забезпечити безпеку під час користування інструментом, стежте за тим, щоб усі гайки, болти та гвинти були ретельно затягнуті.
- Регулярно оглядайте інструмент на предмет ознак зношеності чи пошкоджень.
- Зношені чи пошкоджені частини слід замінювати.
- Використовуйте лише оригінальні запасні частини та приладдя.
- Зберігайте інструменти, які не використовуються, у приміщенні: якщо інструменти не використовуються, їх слід зберігати у приміщенні у сухому місці на підвищенні або під замком, недоступному для дітей.

6. Додаткові правила техніки безпеки щодо користування повітродувкою/інструментом для мульчування

- Під час використання інструмента завжди одягайте відповідний захисний одяг, щоб попередити травми обличчя, очей, рук, ніг, голови або органів слуху. Користуйтеся захисними окулярами або щитками-масками, одягайте високе та жорстке взуття, довгі штани, робочі рукавиці, твердий головний убір та навушники.
- Не вмикайте інструмент у перевернутому стані або якщо він не знаходиться в належному робочому положенні.
- Вимикайте двигун та відключайте інструмент від мережі живлення, якщо він не використовується, його залишено без нагляду, ви чистите або переносите інструмент або якщо заплутано чи пошкоджено подовжувач.
- Заборонено користуватися інструментом, якщо поблизу знаходяться інші люди, а особливо діти чи домашні тварини. Вимикайте інструмент, якщо вони підійдуть надто близько. Користуючись інструментом, слід перебувати на безпечній відстані щонайменше 5 м від інших людей.
- Категорично заборонено спрямовувати трубку повітродувки на людей, які знаходяться поблизу, або на домашніх тварин. Категорично заборонено здувати сміття у бік сторонніх осіб чи домашніх тварин. Оператор несе відповідальність за нещасні випадки чи небезпечні ситуації, в які потрапляють інші люди або їхнє майно.
- Не беріться за вилку чи за інструмент мокрими руками, а також не користуйтеся інструментом під дощем.
- Для роботи під відкритим небом використовуйте лише подовжувачі, які мають відповідне маркування номінальних параметрів. Тримайте подовжувач на відстані від джерел тепла, мастила та гострих країв.
- Стежте за тим, щоб подовжувач було закріплено таким чином, аби попередити його відключення від розетки під час користування.

- Стежте за тим, щоб усі отвори забору повітря та трубка повітродувки не були забиті пилом, волокном, волоссям та іншим брудом, який може призвести до зниження потужності повітряного потоку.
- Обирайте зручне положення для рівноваги під час користування інструментом.
- Не вмикайте інструмент у закритих чи неналежно провітрюваних приміщеннях, а також за наявності займистих та/або вибухонебезпечних речовин, наприклад рідин, газів та порошкоподібних матеріалів.
- Під час роботи не відволікайтеся та уважно стежте за тим, що ви робите. Покладайтеся на здоровий глузд. За жодних обставин не використовуйте інструмент, якщо ви втомлені, захворіли чи перебуваєте під впливом алкоголю або ліків.
- Користуючись цим інструментом, не розпускайте довге волосся та не одягайте біжутерію, що звисає. Довге волосся потрібно зав'язати, а біжутерію, що звисає - зняти.
- Стежте за тим, щоб інструмент не втягував жодних предметів, які горять чи тліють, наприклад попіл, недопалки тощо.
- Не намагайтеся збирати за допомогою інструмента вироби, які б'ються, наприклад вироби зі скла, пластмаси, порцеляни тощо.
- Не використовуйте інструмент для мульчування, якщо не встановлено мішок для сміття.
- Не використовуйте інструмент для мульчування або обдубування поверхонь, закритих гравієм.
- Використовуйте інструмент лише у світлу пору доби або за умов належного штучного освітлення.
- Якщо інструмент не використовується, зберігайте його в сухому місці, недоступному для дітей.
- Після користування відключіть інструмент від джерела живлення та огляньте його на предмет зношеності та пошкоджень. У разі виникнення найменших сумнівів звертайтеся в уповноважений центр обслуговування.
- Інструмент слід використовувати лише згідно з інструкціями, наведеними в цьому посібнику.
- Регулярно перевіряйте, чи затягнуті гвинти.
- Використовуйте лише запасні частини та приладдя, які рекомендує виробник.
- Не намагайтеся самостійно ремонтувати або розбирати інструмент. Із цими питаннями слід звертатися лише в уповноважені центри обслуговування.
- Радимо використовувати інструмент у поєднанні із пристроєм залишкового струму, при цьому струм розмикання не має перевищувати 30 mA.

ЗБІР

РОЗПАКУВАННЯ

- Обережно вийміть виріб та все приладдя з коробки.
- Уважно огляньте виріб на предмет пошкоджень, завданих під час перевезення.
- Упакову доцільно викидати лише після того, як ви ретельно оглянули та виконали пробний запуск інструмента із задовільними результатами.
- У випадку виявлення будь-яких пошкоджень або відсутніх частин зверніться по допомогу до центру обслуговування Makita.

Інструмент постачається зі знятими окремими компонентами. Щоб встановити їх, дотримуйтеся викладених нижче вказівок.

⚠ УВАГА

- Щоб попередити важкі травми, перш ніж встановлювати або знімати трубки, перевірте, чи встановлено перемикач у положення OFF (вимкнено), інструмент відключено від розетки, а лопаті зупинилися.

ЗБИРАННЯ ПОВІТРОДУВКИ (мал. 3)

- Посуньте трубку повітродувки вперед до ділянок байонетного типу на корпусі інструмента, поки трубка не встановиться на місце, про що свідчитиме звук клацання.

ЗБИРАННЯ ІНСТРУМЕНТА ДЛЯ МУЛЬЧУВАННЯ (додаткове приладдя) (мал. 2)

- Зсуньте передню та задню трубки для мульчування до їх блокування. (Див. мал. 2.)
- Ослабте барашковий гвинт і відкрийте решітку для мульчування. (Див. мал. 2.1.)
- Вставте клинчасту частину трубки для мульчування у кишеню. (Див. мал. 2.2.) Зафіксуйте трубку для мульчування, затягнувши барашковий гвинт. (Див. мал. 2.3.)
- Щоб зняти трубки для мульчування, виконайте наведені вище дії у зворотному порядку.
- Вставте адаптер для мішка у випускний отвір повітродувки. За допомогою кнопки блокування зафіксуйте адаптер для мішка. Щоб зняти мішок, достатньо натиснути кнопку блокування. (Див. мал. 4.)

ПРИМІТКА

- Щоб очистити забиту трубку або лопать, може знадобитися зняти трубку повітродувки або трубки для мульчування.

ВСТАНОВЛЕННЯ МІШКА ІЗ ПЛЕЧОВИМ РЕМЕНЕМ (мал. 4)

- Займіть робоче положення і оберіть потрібну довжину. Щоб збільшити довжину, потягніть за клапан, щоб зменшити її - за ремінь.

ВИКОРИСТАННЯ

ПІДКЛЮЧЕННЯ ШНУРА ЖИВЛЕННЯ (мал. 5)

- Зафіксуйте продовжувач на корпусі двигуна за допомогою фіксатора шнура. Це дозволить попередити випадкове від'єднання електричного шнура.
- З'єднайте розтрубний кінець кабелю-подовжувача зі штепсельною вилкою виробу.

ЗАПУСК/ЗУПИНКА ПОВІТРОДУВКИ/ІНСТРУМЕНТА ДЛЯ МУЛЬЧУВАННЯ (мал. 6)

- Щоб увімкнути інструмент, посуньте повзунковий перемикач живлення/регулятор швидкості. «1» позначає роботу інструмента з низькою швидкістю, а «2» - з високою.
- Щоб вимкнути інструмент, посуньте перемикач у положення «0».

ВАЖЛИВО!

- У режимі мульчування (додаткове приладдя) повітродувка ПОВИННА працювати з високою швидкістю.

УТРИМУВАННЯ ІНСТРУМЕНТА

Перш ніж користуватися пристроєм, оберіть зручне для роботи положення.

Дотримуйтеся викладених нижче вказівок.

- Одягніть відповідний одяг, зокрема взуття, захисні окуляри, засоби захисту органів слуху, рукавиці, довгі штани та сорочку на довгий рукав.

⚠ УВАГА

- Щоб попередити важкі травми, завжди під час роботи з цим інструментом користуйтеся захисними окулярами, які відповідають вимогам EN 166 або ANSI Z87.1. В умовах сильної запиленості одягайте респіратор.

⚠ УВАГА

- Щоб попередити серйозні травми або пошкодження інструмента, перш ніж користуватися ним, перевірте, чи встановлено на місце трубку повітродувки, трубки для мульчування та мішок.

ПОРАДИ ЩОДО КОРИСТУВАННЯ ІНСТРУМЕНТОМ (мал. 7)

- Не спрямовуйте інструмент на людей або розкидане сміття перед увімкненням інструмента.
- Упевніться, що інструмент перебуває у належному робочому стані. Упевніться, що трубки та захисні щитки встановлені на місці та надійно закріплені.
- Завжди тримайте ввімкнений інструмент обома руками.
- Міцно тримайте інструмент за передню та задню ручки.
- Щоб зменшити ризик пошкодження органів слуху через високий рівень шуму, слід користуватися засобами захисту органів слуху.
- Використовуючи інструмент для мульчування, користуйтеся плечовим ремінем.
- Упевніться, мішок для сміття встановлено належним чином (у випадку використання інструмента для мульчування).
- Користуйтеся електроінструментом у дозволений для цього час, щоб не турбувати людей надто рано чи пізно ввечері. Дотримуйтеся правил, які діють в відповідному регіоні. Зазвичай рекомендаціями передбачено період для роботи з 9.00 до 17.00 з понеділка по суботу.
- Щоб зменшити рівень шуму, не користуйтеся кількома інструментами одночасно.
- Щоб зменшити рівень шуму, використовуйте інструмент із невисокою швидкістю, якщо це можливо.
- Перед використанням повітродувки вивільніть сміття за допомогою граблів та мітел.
- В умовах високої запиленості доцільно злегка зволожувати поверхні.
- Економте воду, використовуючи електричні повітродувки, а не шланги подачі води, якщо мова йде про велику кількість газонів та значних садових робіт, у тому числі в таких місцях як стічні канали, сітки від комах, тераси, вентиляційні решітки, веранди та городи.

- Зважайте на дітей, домашніх тварин, відкриті вікна або щойно помиті автомобілі та здувайте сміття у безпечному напрямку.
- Чистьте інструмент після використання повітродувок та іншого обладнання. Утилізацію сміття слід проводити належним чином.

ПРИМІТКА

- Упевніться, що решітка для мульчування повністю закрита та заблокована.

ПОВІТРОЗАБІРНІ ОТВОРИ

- Категорично заборонено закривати повітрязабірні отвори. Слідкуйте, щоб вони не були закриті та забиті сміттям. Їх слід незмінно тримати в чистоті, оскільки від цього залежить належне охолодження двигуна.

⚠ УВАГА

- Щоб уникнути важких травм, не одягайте вільний одяг або такі речі, як шарфи, пояси, ланцюжки, шнурки тощо, які можуть потрапити у повітрязабірні отвори. Довге волосся слід зав'язувати, щоб попередити його затягування у повітрязабірні отвори.

КОРИСТУВАННЯ ІНСТРУМЕНТОМ ЯК ПОВІТРОДУВКА

Міцно тримайте повітродувку. Водіть насадкою з боку в бік на висоті кількох сантиметрів над землею чи підлогою. Поступово просувайте інструмент уперед, тримаючи зібрану купу сміття перед собою. Більшість робіт для сухого обдування краще виконувати на низькій, а не високій швидкості. Обдування з високою швидкістю краще використовувати для переміщення важких предметів, наприклад великого сміття чи гравію.

ВИКОРИСТАННЯ ІНСТРУМЕНТА ДЛЯ МУЛЬЧУВАННЯ (додаткове приладдя)

Міцно тримайте інструмент, нахилиючи трубки для мульчування (5–10 см), та підмітальним рухом збирайте легке сміття. Сміття потраплятиме у мішок. Листя та невеликі гілки будуть мульчовані у міру проходження через корпус вентилятора. Щоб подовжити термін служби та ефективність мішка, частіше спорожнюйте його.

ОЧИЩЕННЯ ЗАБИТОЇ ТРУБКИ/ЛОПАТІ

⚠ УВАГА

- Щоб уникнути важких травм, обов'язково вимкніть інструмент та відключіть його від розетки, перш ніж очищати лопать.

⚠ УВАГА

- Щоб уникнути важких травм, завжди користуйтеся рукавицями для захисту від лопатей крильчатки та інших гострих предметів.
- Посуньте повзунковий перемикач живлення/регулятор швидкості в положення OFF (вимкнено) та дочекайтеся повної зупинки інструмента.
- Відключіть пристрій від розетки.
- Зніміть трубку повітродувки або трубки для мульчування та мішок.
- Обережно вийміть матеріал, яким забила трубка чи крильчатка. Огляньте лопаті на предмет їх пошкодження. Вручну поверніть лопаті крильчатки, щоб упевнитися, що вони вільно обертаються.

- Встановіть на місце трубку повітродувки або трубки для мульчування та мішок.
- Підключіть пристрій до мережі живлення.

ДОГЛЯД

⚠ УВАГА

- Категорично заборонено мити цей виріб водою. Його слід протирати лише сухою ганчіркою. Не використовуйте бензин, розчинник, спирт тощо. Нехтування цією вимогою може призвести до знебарвлення, деформації чи тріщин.
- Вимкніть і від'єднайте пристрій від джерела живлення, перш ніж очистити його чи перевіряти.
- Завжди спорожнюйте мішок.
- Завжди зберігайте пристрій у сухому місці, де пошкодження кабелю буде практично неможливим.

ОЧИЩЕННЯ МІШКА

- Мішок слід спорожнювати після кожного використання, щоб попередити його зношування та утворення перешкод для потоку повітря, яке, у свою чергу, призведе до зменшення експлуатаційних характеристик пристрою.
- Очищайте мішок для збирання за потребою. Одягнувши захисні окуляри, виверніть мішок, попередньо викинувши у основну частину сміття, та енергійно витрусіть із нього пил та бруд.

УТИЛІЗАЦІЯ



Виведені з експлуатації електричні пристрої заборонено викидати разом із побутовим сміттям. Їх утилізацію слід проводити у визначених для цього місцях. Щоб отримати консультацію з питань утилізації, звертайтеся до місцевих органів або торгового посередника.

ВІДОМОСТІ ПРО ТЕХНІЧНЕ ОБСЛУГОВУВАННЯ ТА ЗБЕРІГАННЯ

Перш ніж проводити очищення або будь-яке технічне обслуговування, обов'язково відключайте пристрій від розетки. Завершивши роботу з інструментом, завжди перевіряйте його щодо наявності бруду й сміття.

- Не використовуйте для очищення інструмента розчинники.
- Зберігайте інструмент у сухому місці, недоступному для дітей.

ТЕХНІЧНЕ ОБСЛУГОВУВАННЯ ШНУРА ЖИВЛЕННЯ

Якщо шнур живлення потребує заміни, із цим питанням слід звертатися до уповноваженого центру обслуговування, щоб попередити порушення правил техніки безпеки.

Якщо кабель пошкоджено, щоб уникнути небезпеки, його потрібно замінити у сервісному центрі Makita.

УСУНЕННЯ НЕСПРАВНОСТЕЙ

НЕСПРАВНІСТЬ	МОЖЛИВА ПРИЧИНА	СПОСІБ ВИРІШЕННЯ
Інструмент не утворює потоку повітря або не мульчує.	1. Заповнений мішок	1. Спорожніть мішок.
	2. Забита трубка	2. Прочистьте трубку.
	3. Заблокована крильчатка	3. Усуньте перешкоду.
	4. Брудний мішок	4. Почистьте мішок.
	5. Мішок порвався	5. Замініть мішок.
	6. Мішок не застебнутий на блискавку	6. Застебніть мішок на блискавку.
	7. Пристрій не підключено до розетки	7. Підключіть інструмент до розетки або до продовжувача.
Інструмент не вмикається.	1. Пристрій не підключено до розетки.	1. Упевніться, що шнур підключено до електричної розетки.
	2. Повзунковий перемикач живлення/регулятор швидкості встановлено в положення OFF (вимкнено).	2. Посуньте перемикач у положення високої або низької швидкості.
	3. Трубки для мульчування та мішок встановлено неправильно.	3. Якщо трубки для мульчування та мішок встановлено належним чином, упевніться, що вони не перешкоджають рухові перемикача.
	4. Решітка забору/кришка не закриті.	4. Упевніться, що решітка/кришка повністю закриті та заблоковані.
	5. Відсутнє живлення в мережі приміщення.	5. Перевірте стан автоматичних вимикачів та перевстановіть їх у разі потреби.

ДЕКЛАРАЦІЯ ПРО ВІДПОВІДНІСТЬ СТАНДАРТАМ ЄС

Тільки для країн Європи

Декларація про відповідність стандартам ЄС включена до додатку А цієї інструкції з експлуатації.

مشکل	دلیل احتمالی	راه حل
دستگاه نمی دمد یا مالچ نمی کند.	1. کیسه پر است.	1. کیسه را خالی کنید.
	2. لوله گرفته است.	2. گرفتگی را برطرف کنید.
	3. پروانه گرفته است.	3. گرفتگی را برطرف کنید.
	4. کیسه کثیف است.	4. کیسه را تمیز کنید.
	5. کیسه پاره شده است.	5. کیسه را عوض کنید.
	6. زیپ کیسه باز شده است.	6. زیپ کیسه را ببندید.
	7. دستگاه به برق وصل نیست.	7. دوشاخه را به یک پریز یا سیم رابط بزنید.
دستگاه روشن نمی شود.	1. دستگاه به برق وصل نیست.	1. سیم را کنترل کرده و مطمئن شوید که به یک پریز برق وصل باشد.
	2. کلید کشویی قطع و وصل/سرعت در وضعیت خاموش قرار دارد.	2. کلید را به وضعیت تند یا کند بلغزانید.
	3. لوله های مالچ کننده و کیسه درست نصب نشده اند.	3. لوله های مالچ کننده و کیسه را کنترل کنید تا مطمئن شوید اجازه عملکرد کلید را در صورت نصب صحیح می دهند.
	4. دهنه/درپوش ورودی بسته نشده است.	4. مطمئن شوید که دهنه/درپوش کاملاً بسته و قفل شده باشد.
	5. امکان دارد مدار برق خانه اتصالی کرده باشد.	5. پانل دیواری مدارشکن برق را کنترل کرده و در صورت نیاز ریست کنید.

اعلامیه سازگاری EC

فقط برای کشورهای اروپایی

اعلامیه سازگاری EC بعنوان ضمیمه A در این دفترچه راهنما گنجانده شده است.

- مراقب کودکان، حیوانات خانگی، پنجره های باز یا ماشین هایی که تازه شسته شده اند باشید و اشغالها را با رعایت ایمنی بدمید و پاکسازی کنید.
- بعد از استفاده از دمنده ها و سایر تجهیزات باید تمیز کنید. اشغال ها را بروش صحیح دور بیندازید.

تذکر:

- لطفاً اطمینان حاصل کنید که دهنه ی ورودی مالتج کرده کاملاً بسته و قفل باشد.

دریچه های تهویه هوا

- هرگز دریچه های تهویه هوا را مسدود نکنید. آنها را عاری از گرفتگی و اشغال حفظ کنید. آنها برای خنک شدن مناسب موتور باید همیشه باز باشند.

⚠ هشدار:

- برای جلوگیری از بروز جراثیم شخصی از پوشیدن بیمه گشاد یا چیزهایی مانند شال گردن، بنده، زنجیر، کراوات و غیره که می توانند به داخل دریچه های تهویه هوا کشیده شوند خودداری کنید. مطمئن شوید که امکان کشیده شدن موهای بلند به داخل دریچه های تهویه هوا وجود نداشته باشد، موهای بلند را پشت سر خود ببندید.

استفاده بعنوان دمنده

- دمنده را محکم بگیرید. نازل را چند اینچ بالای زمین یا کف از یک طرف به طرف دیگر حرکت دهید. دستگاه را به آرامی جلو ببرید و توده اشغال انباشته را جلوی خود نگه دارید. در اکثر موارد کارهای زمین خشک، سرعت پایین تر نتیجه بهتری از سرعت بالاتر بدست می دهد. زمین با سرعت بالا برای جابجا کردن اجسام سنگین تر مانند اشغال های بزرگ یا سنگ ریزه راه مناسب تری می باشد.

استفاده بعنوان مالتج کننده (وسیله جاتی اختیاری)

- ابزار را محکم بگیرید، لوله های مالتج کننده (5-10 cm) را کج گرفته و با حرکت نوسانی اشغال های سبک را جمع کنید. اشغال ها به داخل کیسه جریان می یابند. چیزهایی مثل برگ های کوچک و ترکه ها با عبور از جایگاه فن مالتج خواهند شد. برای اینکه عمر کیسه بیشتر و کارایی بالا رود، کیسه را مرتب خالی کنید.

رفع گرفتگی لوله/پروانه

⚠ هشدار:

- برای احتراز از خطر بروز جراثیم شخصی شدید، قبل از رفع گرفتگی پروانه باید اطمینان حاصل کنید که دستگاه خاموش بوده و آنرا از برق کشیده باشید.

⚠ هشدار:

- برای احتراز از خطر بروز جراثیم شخصی شدید، همیشه باید دستکش بپوشید تا خود را در برابر تیغه های پروانه یا سایر اجسام تیز محافظت کنید.
- کلید کنونی قطع و وصل/سرعت را به موقعیت خاموش لغزنده و صبر کنید تا دستگاه به توقف کامل برسد.
- دستگاه را از برق بکشید.
- لوله دمنده یا لوله های مالتج کننده و کیسه را بردارید.
- موادی که لوله یا پروانه را دچار گرفتگی کرده اند با دقت بردارید. تیغه ها را بازبینی کنید تا مطمئن شوید هیچ آسیبی رخ نداده باشد. تیغه های پروانه را با دست بچرخانید تا مطمئن شوید گرفتگی کاملاً رفع شده است.
- لوله دمنده یا لوله های مالتج کننده و کیسه را دوباره نصب کنید.
- دستگاه را دوباره به منبع توان وصل کنید.

تمیز کردن کیسه جمع آوری

- کیسه جمع آوری را بعد از هر بار استفاده خالی کنید تا از افت و انسداد جریان هوا که باعث کاهش کارایی دستگاه می شود جلوگیری نمایید.
- کیسه جمع آوری را طبق نیاز تمیز کنید. ابتدا محافظ چشم بزنید و سپس کیسه جمع آوری گرد و غبار را خالی کرده و سپس آنرا پشت و رو کنید و محکم تکان دهید تا تمام گرد و غبار و اشغال ها از آن خارج شوند.

دفع و دور انداختن



محصولات مستعمل الکتریکی نباید جزو زباله های خانگی دور انداخته شوند. لطفاً در صورت وجود امکانات و مراکز مربوطه آنها را بازیافت کنید. برای آگاهی از کم و کیف بازیافت با سازمان مسئول محلی یا فروشنده خود تماس بگیرید.

اطلاعات نگهداری و قرار دادن در محل آن

- قبل از تمیز کردن یا انجام هرگونه کار نگهداری همیشه باید اطمینان حاصل کنید که دوشاخه را از برق کشیده باشید. بعد از اینکه استفاده شما از ابزار به پایان رسید، همیشه کنترل کنید که دستگاه تمیز و عاری از خاک و اشغال باشد.
- از حلال ها برای تمیز کردن ابزار استفاده نکنید.
- ابزار را در مکانی خشک، دور از دسترس کودکان نگهداری کنید.

نگهداری از سیم برق

- اگر سیم برق نیاز به تعویض دارد، برای جلوگیری از مخاطرات ایمنی این کار باید توسط یک مرکز خدمات مجاز انجام شود.
- اگر سیم برق آسیب دیده است، باید برای جلوگیری از مخاطرات کار تعویض آن توسط مرکز خدمات ماکیتا انجام شود.

نگهداری

⚠ هشدار:

- برای تمیز کردن دستگاه خود هرگز از آب استفاده نکنید، برای این کار فقط باید از یک دستمال خشک استفاده کنید. هرگز از بنزن، بنزن، تینر، الکل و مواد مشابه استفاده نکنید. امکان تغییر رنگ، تغییر شکل و یا ترک خوردگی وجود خواهد داشت.
- قبل از تمیز کردن یا بررسی دستگاه خود باید آنرا خاموش کرده و از منبع توان اصلی جدا کنید.
- همیشه کیسه جمع آوری را خالی کنید.
- همیشه دستگاه را در مکانی خشک قرار داده و اطمینان حاصل کنید که کابل در معرض خطر آسیب دیدن نباشد.

- اگر موی بلند خود را نبسته‌اید یا جواهرآلاتی دارید که گشاد بوده و یا از بدن فاصله می‌گیرند نباید با این ابزار کار کنید. موی بلند را پشت سر بسته و جواهرآلات گشاد را در بیابورید.
- نگارید ابزار هیچ چیز در حال سوختن یا گداخته مانند خاکستر، ته سیگار و غیره را بردارد.
- سعی نکنید اجسام شکستنی مانند شیشه، پلاستیک، چینی و غیره را بردارید. بدون نصب کیسه جمع آوری از عملکرد مالم‌کننده استفاده نکنید.
- ابزار را روی سطوحی که سنگ ریزه دارند در حالت مالم‌کننده یا دمنده استفاده نکنید.
- ابزار را فقط در نور روز یا در شرایطی که چراغ‌های کافی وجود داشته باشد استفاده کنید.
- هنگامی که از ابزار استفاده نمی‌شود، آنرا در مکانی خشک و دور از دسترس کودکان نگه دارید.
- بعد از استفاده، ابزار را از منبع توان جدا کرده و برای یافتن نشانه‌های فرسودگی و آسیب بازبند کنید. حتی اگر کوچکترین شکنی وجود دارد با یک مرکز خدمات مجاز تماس بگیرید.
- ابزار را مرتب مطابق با دستورالعمل‌های ارائه شده در این راهنما استفاده کنید. بطور مطلق محکم بودن پیچ‌ها را کنترل کنید.
- فقط از قطعات یدکی و متعلقات توصیه شده توسط سازنده استفاده کنید.
- سعی نکنید ابزار را تعمیر کرده یا به قسمت‌های داخلی آن دسترسی یابید. فقط با مراکز خدمات مجاز تماس بگیرید.
- توصیه می‌شود ابزار با یک وسیله حفاظت در برابر جریان ناشی (RCD) با جریان فعال‌کننده حداکثر 30 mA استفاده شود.

مونتاز

باز کردن بسته بندی

- دستگاه و تمام متعلقات را از جعبه خارج کنید.
- دستگاه را با دقت بازبینی کنید تا مطمئن شوید هیچ‌گونه شکستگی یا آسیبی در طول حمل رخ نداده باشد.
- مواد بسته بندی را تا قبل از بازبینی دقیق و موفقیت آمیز بودن کار دستگاه دور بیندازید.
- اگر قطعاتی آسیب دیده یا ناقص هستند، لطفاً برای دریافت کمک با مرکز خدمات ماکیتا تماس بگیرید.

برخی مولفه‌ها در ابزار ارائه شده مونتاز نشده اند. برای مونتاز آنها به ترتیب زیر عمل کنید:

⚠ هشدار:

- قبل از سوار کردن یا جدا کردن لوله‌ها، برای جلوگیری از بروز جرات‌های شخصی شدید اطمینان حاصل کنید که کلید در وضعیت خاموش باشد، ابزار را از برق کشیده و پروانه‌ها از حرکت ایستاده باشند.

مونتاز بعنوان دمنده (شکل 3)

- لوله دمنده را به جلو بلغزانید تا قسمت‌های شیاردار روی جایگاه دمنده با کلیک در شکاف‌های لوله‌جا بگیرند.

مونتاز بعنوان مالم‌کننده (وسیله جانبی اختیاری) (شکل 2)

- لوله‌های مالم‌کننده جلو و عقب را با هم بلغزانید تا قفل شوند. (شکل 2 را ملاحظه کنید.)
- پیچ پروانه‌ای را شل کرده و دهنه‌ی ورودی مالم‌ها را باز کنید. (شکل 2.1 را ملاحظه کنید.)
- قسمت گوه شکل لوله مالم‌کننده را در جیب قرار دهید. (شکل 2.2 را ملاحظه کنید.) لوله مالم‌کننده را با سفت کردن پیچ پروانه‌ای ثابت کنید. (شکل 2.3 را ملاحظه کنید.)
- برای برداشتن لوله‌های مالم‌کننده، مراحل فوق را به ترتیب عکس انجام دهید.
- تبدیل کیسه را در دریچه خروجی دمنده قرار دهید. با دکمه قفل تبدیل کیسه را قفل کنید. برای برداشتن کیسه کافی است دکمه قفل را فشار داده و کیسه را بردارید. (شکل 4 را ملاحظه کنید.)

تذکر:

- برای رفع گرفتگی لوله یا پروانه شاید لازم باشد لوله دمنده یا لوله‌های مالم‌کننده را بردارید.

نصب کیسه با بند شانه (شکل 4)

- هنگامی که در وضعیت کاری ایستاده‌اید، طول را مطابق با اندازه اپراتور تنظیم کنید. برای بلند کردن زبانه را بکشید، برای کوتاه کردن بند را بکشید.

طرز کار با دستگاه

وصل کردن سیم برق (شکل 5)

- سیم رابط را با استفاده از نگهدارنده سیم به جایگاه موتور وصل کنید. این کار از جدا شدن اتفاقی سیم برق جلوگیری می‌کند.
- سر مادگی سیم رابط را به دوشاخه دستگاه وصل کنید.

راه اندازی/موقوف کردن دمنده/مالم‌کننده (شکل 6)

- برای روشن کردن، کلید کشویی قطع و وصل/سرعت را بلغزانید. '1' نشان می‌دهد که ابزار با سرعت کند و '2' نشان می‌دهد که ابزار با سرعت تند کار می‌کند.
- برای خاموش کردن، کلید را به '0' بلغزانید.

مهم:

- هنگامی که در حالت مالم‌کننده هستید (وسیله جانبی اختیاری) دمنده باید در وضعیت سرعت تند باشد.

گرفتن ابزار

- قبل از کار با دستگاه در وضعیت کاری بایستی موارد زیر را بررسی کنید:
- پوشاک مناسب، اعم از کلاه، عینک ایمنی یا محافظ چشم، محافظ گوش/شنوایی، دستکش، شلوار بند و پیراهن آستین بلند بپوشید.

⚠ هشدار:

- برای جلوگیری از بروز جرات‌های شخصی شدید باید هنگام کار با این دستگاه همیشه از عینک ایمنی یا محافظ چشم سازگار با EN 166 یا ANSI Z87.1 استفاده کنید. در مکان‌های پرگرد و غبار از ماسک صورت یا ماسک گرد و غبار استفاده کنید.

⚠ هشدار:

- برای جلوگیری از بروز جرات‌های شخصی یا آسیب دیدن دستگاه، پیش از کار با دستگاه اطمینان حاصل کنید که لوله دمنده یا لوله‌های مالم‌کننده و کیسه در جای خود قرار داشته باشند.

نکاتی درباره کار با دستگاه (شکل 7)

- پیش از راه اندازی دستگاه اطمینان حاصل کنید که دستگاه به سمت هیچکس گرفته نشده باشد و یا ذرات اشغال‌رها وجود نداشته باشند.
- اطمینان حاصل کنید که دستگاه در وضعیت کاری مطلوب باشد. اطمینان حاصل کنید که تمام لوله‌ها و حفاظ‌ها در جای خود بوده و محکم باشند.
- هنگام کار باید همیشه دستگاه را با هر دو دست بگیرید.
- هر دو دسته یا دستگیره جلو و عقب را محکم بگیرید.
- به منظور کاستن از خطر آسیب شنوایی مربوط به فشار(های) صوتی نیاز به محافظ گوش می‌باشد.
- هنگامی که از دستگاه بعنوان مالم‌کننده استفاده می‌کنید باید از بند شانه استفاده نمایید.
- اطمینان حاصل کنید که کیسه درست نصب شده و زیپ آنرا بسته باشید (هنگامی که بعنوان مالم‌کننده استفاده می‌شود).
- دستگاه‌های پر قدرت را فقط در ساعت‌های معقول بکار گیرید - نه خیلی صبح زود و نه خیلی دیروقت در شب چون باعث ایجاد مزاحمت برای مردم خواهد شد. ساعت‌های ذکر شده در مقررات محلی را رعایت کنید. توصیه معمول بین ساعت 9:00 صبح تا 5:00 عصر روزهای دوشنبه تا شنبه می‌باشد.
- برای کاستن از شدت سطوح صوتی، تعداد تجهیزاتی که هر بار همزمان با هم بکار می‌برید را محدود سازید.
- برای کاستن از شدت سطوح صوتی، ابزار را حتی المقدور با کمترین سرعت ممکن بکار ببرید.
- پیش از دمیدن، با جارو و شن کش اشغال‌ها را شل کنید.
- در شرایط پر گرد و غبار، سطوح را کمی نماد کنید.
- در بسیاری از کارهای حیاط و باغچه، مانند قسمت‌های راه آب، صفحات توری، پاسیوها، دریچه‌های مشبک، ایوان‌ها و باغچه‌ها می‌توانید از دمنده‌های پر قدرت بجای شلنگ آب استفاده کرده و بدین ترتیب در مصرف آب صرفه جویی نمایید.

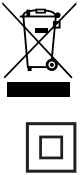

• محصولات مستعمل الکتریکی نباید جزو زباله های خانگی دور انداخته شوند. لطفاً در صورت وجود امکانات و مراکز مربوطه آنها را بازیافت کنید. برای آگاهی از کم و کیف بازیافت با سازمان مسئول محلی یا فروشنده خود تماس بگیرید.

• عایق دویل

هشدارهای ایمنی

1. راهنمایی های مهم ایمنی

- لطفاً پیش از استفاده از این محصول تمام راهنمایی های ایمنی و دستورالعمل های کاری را مطالعه کنید. به تمام قسمت های این دفترچه راهنما که حاوی علائم و نشانه ها و تذکرات هشداردهنده هستند توجه ویژه داشته باشید. بی توجهی و رعایت نکردن هشدارها و دستورالعمل ها می تواند سبب برق گرفتگی، سوختگی، و/یا جراحات های جدی شود.
- این ابزار برای زمین و مالج کردن طراحی شده است. هرگز از ابزار برای مقاصد غیر از آنچه که برای آن طراحی شده است، مانند باد کردن بادکنک استفاده نکنید.
- این ابزار نباید صرفاً به منبع توانی وصل شود که ولتاژ آن برابر ولتاژ قید شده روی پلاک ابزار است، و این ابزار فقط با برق متناوب تک فاز کار می کند. اینها دارای عایق دویل هستند و لذا برای آنها می توان از پریزهای برق فاقد اتصال زمین (ارت) استفاده کرد.
- تمام هشدارها و دستورالعمل ها را برای مراجعات آتی نگهداری کنید.

2. آموزش

- دستورالعمل ها را با دقت مطالعه کنید. به نحوه کار کنترل ها و کارکرد اصولی ابزار آشنا شوید.
- هرگز اجازه ندهید کودکان، افراد دچار ناتوانی های جسمانی، حسی و یا ذهنی و یا افرادی که فاقد تجربه یا دانش هستند و یا افرادی که با این دستورالعمل ها آشنایی ندارند از دمنده استفاده نمایند. ممکن است سن کاربر دستگاه بر اساس مقررات محلی محدود شده باشد.
- اگر افراد دیگر، بخصوص کودکان، با حیوانات خانگی در نزدیکی حضور دارند، هرگز نباید با ابزار کار کنید.
- مسئولیت هرگونه حادثه یا خطرات بوجود آمده برای دیگر افراد یا مال و اموال آنها با اپراتور یا کاربر است.

3. آماده سازی

- هنگام کار با ابزار همیشه کفش محکم و کامل و شلوار بلند بپوشید.
- لباس مناسب بپوشید - از پوشیدن لباسهای خیلی گشاد و یا استفاده از زیورالوات خودداری کنید. آنها ممکن است در بین قسمت های متحرک گیر کنند. هنگام کار در فضای آزاد استفاده از دستکش های محکم و کفش محکم و کامل توصیه می شود.
- برای نگاه داشتن موی بلند، از پوشش محافظ مو استفاده کنید. هنگام کار باید از عینک ایمنی استفاده کنید.
- به منظور جلوگیری از تحریک یا گرد و غبار، پوشیدن ماسک صورت توصیه می شود.

- قبل از استفاده، سیم برق و سیم رابط را برای یافتن هرگونه علامت آسیب دیدگی و فرسودگی بازدید کنید. اگر سیم آسیب دیده یا فرسوده شده است نباید از ابزار استفاده کنید.
- اگر حفاظ ها یا محافظ ها خراب هستند، یا در نبود تجهیزات ایمنی مانند کیسه جمع آوری در جای خود هرگز با ابزار کار نکنید.
- فقط از سیم های رابط مناسب برای کار در فضای آزاد و شرایط جوی متغیر که رده بندی آنها با دستگاه شما مطابقت دارد استفاده کنید.

4. روش کار

- همیشه کابل را به پشت و دور از ابزار هدایت کنید.
- اگر سیم در طول کار آسیب دید، فوراً سیم را از برق بکشید. قبل از کشیدن از برق نباید به سیم دست بزنید. اگر سیم آسیب دیده یا فرسوده شده است نباید از ابزار استفاده کنید.
- برای حمل ابزار آنرا از کابل نگه دارید.
- از محیط های خطرناک اجتناب کنید - از ابزار در مکان های مرطوب یا خیس استفاده نکنید.

• ابزار را از برق بکشید:

- - هرگاه ابزار را رها می کنید.
- - پیش از برطرف کردن یک گیر و گرفتگی.
- - پیش از بررسی، تمیز یا کار کردن روی ابزار.
- ابزار را فوراً خاموش کنید، ابزار را از برق کشیده و واحد را برای باقتن گرفتگی ها یا آسیب دیدگی بازدید نمایید:
- بعد از تصادم با یک جسم خارجی.
- - اگر ابزار شروع به لرزش غیر عادی کرد.

- ابزار را فقط در نور روز یا زیر نور مصنوعی مناسب استفاده کنید.
- هیچوقت بیش از اندازه بدن خود را نکشید و همیشه تعادل خود را حفظ کنید.
- از محکم بودن جای پای خود در شیب ها اطمینان حاصل کنید.
- راه بروید، هرگز ننویید.
- تمام درجه ها را ورودی هوای خنک کننده را عاری از آشغال حفظ کنید.
- هرگز آشغال ها را به سمت افراد دیگر نندید.
- تعذیه ابزار باید توسط یک وسیله حفاظت در برابر جریان ناشی با جریان فعال کننده حداکثر 30 mA انجام پذیرد.

5. نگهداری و قرار دادن در محل آن

- قبل از سرویس کردن، بازدید، یا قرار دادن در محل نگهداری، یا عوض کردن متعلقات باید ابزار را از خاموش کشیده و دو شاخه را از پریز کشیده و صبر کنید تا تمام بخش های متحرک به توقف کامل برسند. قبل از انجام هرگونه بازدید، تنظیمات، و غیره بگذارید ابزار خنک شود. با دقت از دمنده نگهداری کرده و آنرا تمیز نگه دارید.
- برای تعضین کارکردن امین ابزار، تمام پیچ ها و مهره های آنرا سفت کنید.
- ابزار را بطور مرتب برای یافتن نشانه های فرسودگی و یا استهلاک بازدید کنید.
- قطعات و اجزای فرسوده یا آسیب دیده را تعویض کنید.
- فقط از قطعات بدکی و لوازم جانبی اصل استفاده کنید.
- ابزارهای بلااستفاده را در داخل ساختمان نگهداری کنید - ابزارها هنگامی که از آنها استفاده نمی شود باید در مکانی خشک و مرتفع یا قفل در داخل ساختمان، دور از دسترس کودکان نگهداری شوند.

6. راهنمایی های تکمیلی ایمنی برای دمنده/مالج کننده

- هنگام کار با ابزار باید همیشه پوشاک محافظ به اندازه کافی پوشیده باشید تا از جراحات دین صورت، چشم ها، دست ها، سر یا شتوایی جلوگیری شود.
- از عینک ایمنی یا حفاظ صورت، کلاه بلند یا کفش های محکم، شلوار بلند، دستکش کار، کلاه ایمنی و محافظ گوش استفاده کنید.
- ابزار را بر عکس یا وقتی در وضعیت کاری نیست راه اندازی نکنید.
- هنگامی که از ابزار استفاده نمی شود، بدون سرپرستی رها می شوند، آنرا تمیز می کنید، از یک مکان به مکانی دیگر جابجا می کنید یا وقتی که سیم رابط ریزگ کرده یا آسیب دیده است باید موتور را خاموش کرده و منبع تعذیه ابزار را قطع کنید.
- اگر افراد دیگر، بخصوص کودکان، یا حیوانات خانگی در نزدیکی حضور دارند، هرگز نباید با ابزار کار کنید. اگر خیلی نزدیک شدند آنرا خاموش کنید. موقع استفاده از ابزار یک فاصله ایمن به اندازه حداقل 5 m از سایر افراد حفظ کنید.
- هرگز لوله دمنده را به طرف افراد دیگر یا حیوانات خانگی نگیرید. هرگز آشغال ها را به سمت افراد دیگر یا حیوانات خانگی نندید. مسئولیت هرگونه حادثه یا خطرات بوجود آمده برای دیگر افراد یا مال و اموال آنها با اپراتور است.
- با دست های خیس یا دو شاخه یا ابزار کار نکنید و ابزار را در باران بکار نبرید.
- فقط از سیم های رابط دارای رده بندی استفاده در فضای آزاد که علامت مربوطه را نیز دارند استفاده کنید. سیم رابط را از گرما، روغن و لبه های تیز دور نگه دارید.
- اطمینان حاصل کنید سیم رابط محکم شده باشد بطوریکه هنگام استفاده از جدا شدن دو شاخه جلوگیری نماید.
- تمام درجه ها و ورودی هوا و لوله دمنده را عاری از گرد و غبار، پرز، مو و سایر مواد نگه دارید چون می توانند باعث کاهش جریان هوا شوند.
- هنگام استفاده از ابزار باید وضعیت ایستادن متعادل و متوازن داشته باشید.
- ابزار را در فضاهای بسته یا فضاهای فاقد تهویه مناسب یا در جایی که مواد قابل اشتعال و/یا منفرجه مانند مایعات، گازها و پودرها وجود دارند روشن نکنید.
- اجازه ندهید حواس شما پرت شود و همیشه به کاری که دارید انجام می دهید دقت کنید. از حس خود استفاده کنید. هرگز موقعی که خسته، بیمار یا تحت تاثیر نوشیدنی های الکلی یا سایر داروها و مواد هستید با این ابزار کار نکنید.

شرح (شکل 1 و شکل 3)

1	کلید کشویی قطع و وصل/سرعت	6	دکمه قفل	11	پیچ پروانه ای
2	دسته کمکی	7	لوله دمنده	12	قسمت شیاردار
3	سیم برق	8	لوله مالچ کننده	13	دریچه خروجی هوا
4	نگهدارنده سیم	9	بند شانه	14	شکاف
5	دهنه ی ورودی مالچ	10	کیسه		

مشخصات فنی

UB0801	مدل	
220-240 V	ولتاژ	
50-60 Hz	فرکانس	
1,650 W	توان ورودی	
کلاس II	عیاق	
83 m/s	تند	سرعت هوا (دمنده)
42 m/s	کند	
11 m ³ /min.	تند	حجم هوا (مکش)
3.2 kg	با لوله دمنده	وزن
3.8 kg	با لوله مالچ کننده	
8:1	نسبت مالچ کردن	
L _{PA} : 90.4 dB (A)	میزان فشار صوتی	
K _{PA} : 3 dB (A)		
L _{WA} : 104.2 dB (A) (2000/14/EC)	میزان توان صوتی	
a _{hp} ≤ 2.5 m/s ² ; K=1.5 m/s ²	میزان ارتعاشات	

- به دلیل اجرای برنامه های مستمر تحقیقات و توسعه امکان دارد مشخصات فنی ذکر شده در اینجا بدون اعلام قبلی تغییر یابد.
- مشخصات فنی ممکن است بر حسب کشور محل عرضه محصول متفاوت باشد.
- وزن مطابق با روال EPTA شماره 01/2014 است

علائم و نشانه ها

برخی از علائم و نشانه های زیر ممکن است در ابزار شما بکار رفته باشد. لطفاً آنها را مطالعه کرده و معنی آنها را فرا بگیرید. با تفسیر صحیح این علائم و نشانه ها می توانید بطور ایمن و مؤثر با ابزار کار کنید.

- هنگام استفاده از ابزار، همیشه عینک محافظ و محافظ گوش داشته باشید.



- این راهنمایی های ایمنی و دستورالعمل های کاری موجود در این دفترچه را مطالعه کرده و آنها را برای مراجعات آتی در مکانی محفوظ نگه داری کنید.



- دهانه تغذیه خطرناک. هنگامی که دستگاه در حال کار است باید دست ها و پاهای خود را از دهانه ها دور نگاه دارید.



- فن های در حال چرخش. هنگامی که دستگاه در حال کار است باید دست ها و پاهای خود را از دهانه ها دور نگاه دارید.



- قبل از تمیز کردن، انجام امور نگهداری و یا در صورتی که سیم آسیب دیده است باید دوشاخه را از برق بکشید.



- این علائم و نشانه های هشدار بدین دلیل روی ابزار نمایش داده شده اند تا نکات احتیاطی ایمنی را که موقع کار با آن باید رعایت کنید به شما یادآوری نمایند.



- این ابزار باید فقط توسط افرادی استفاده شود که تمام دستورالعمل های ایمنی و کاری موجود در این دفترچه راهنما را مطالعه کرده و آنها را درک کرده اند. همیشه و در همه حال به ایمنی تمام افرادی که در محیط کار حضور دارند توجه داشته باشید.



- سایر افراد را منطقه خطر دور نگاه دارید!



- از این ابزار در باران استفاده نکنید. از استفاده کردن در شرایط مرطوب خودداری کنید.



المشكلة	السبب المحتمل	الحل
الوحدة لن تقوم بالنفخ أو التغطية.	1. الكيس ممتلئ.	1. قم بتفريغ الكيس.
	2. أنبوب مسدود.	2. قم بإزالة الانسداد.
	3. دافعة مروحية مسدودة.	3. قم بإزالة الانسداد.
	4. الكيس متسخ.	4. قم بتنظيف الكيس.
	5. الكيس ممزق.	5. استبدل الكيس.
	6. الكيس غير مغلق بالسحاب.	6. أغلق الكيس بالسحاب.
	7. قابس الوحدة مفصول.	7. قم بتوصيل القابس في منفذ للتيار أو سلك تمديد.
الوحدة لن تبدأ التشغيل.	1. قابس الوحدة مفصول.	1. تحقق من السلك للتأكد من أنه موصل بمنفذ التيار الكهربائي.
	2. مفتاح الطاقة/السرعة المنزلق في وضعية الإيقاف "OFF".	2. حرّك المفتاح إلى السرعة المرتفعة أو المنخفضة.
	3. أنابيب أداة التغطية والكيس، غير مثبتة بشكل صحيح.	3. تحقق من أنابيب أداة التغطية والكيس للتأكد من أنهم يسمحون للمفتاح بالتشغيل عند تثبيتهم بشكل صحيح.
	4. بوابة/غطاء المآخذ غير مغلقة.	4. تأكد من أن البوابة/الغطاء مغلقة تمامًا ومقفلتة.
	5. ربما تكون دائرة المنزل الكهربائية قد انفصلت.	5. تحقق من لوحة قاطع الدائرة الكهربائية بالجدار و قم بإعادة تشغيله إذا لزم الأمر.

التشغيل كأداة تغطية (ملحق اختياري)

امسك المُعدّة بإحكام، وقم بإمالة أنابيب أداة التغطية (5-10 سم)، واستخدم إجراء الكنس لجمع الحطام الخفيف. سيتدفق الحطام نحو الكيس. سيتم تمزيق المواد مثل الأوراق والأغصان الصغيرة عندما تمر من خلال واقي المروحة. لحياة أطول للكيس وزيادة الأداء، قم بتفريغ الكيس مرارًا.

تنظيف أنبوب/دافعة مروحية مسدودة

⚠ تحذير:

- لتجنب الإصابة الشخصية الخطيرة، تأكد من أن الوحدة على وضع الإيقاف "OFF" والقياس مفصول قبل تنظيف الدافعة المروحية.

⚠ تحذير:

- لتجنب الإصابة الشخصية الخطيرة، ارتدي القفازات دائمًا لحماية نفسك من شفرات الدافعة المروحية أو غيرها من الأشياء الحادة.
- حرك مفتاح الطاقة/السرعة المنزلق إلى وضعية الإيقاف "OFF"، وانتظر حتى تتوقف الوحدة تمامًا.
- أفضل القياس الخاص بالوحدة.
- انزع أنبوب المنفاخ أو أنابيب أداة التغطية والكيس.
- قم بإزالة المادة التي تسد الأنبوب أو الدافعة المروحية. افحص الشفرات للتأكد من عدم حدوث أي ضرر. قم بتدوير شفرات الدافعة المروحية باليد لضمان إزالة الانسداد بالكامل.
- أعد تركيب أنبوب المنفاخ أو أنابيب أداة التغطية والكيس.
- ضع قاييس الوحدة في مصدر التيار مرة أخرى.

الصيانة

⚠ تحذير:

- لا تستخدم الماء أبدًا لتنظيف المنتج، استخدم قطعة قماش جافة فقط. لا تستخدم أبدًا الجازولين، البنزين، مخفف الدهان، الكحول أو ما شابه. فقد ينتج عنها تغير اللون، تشوه أو تشققات.
- قم بإيقاف تشغيل المنتج وفصله من مصدر التيار الكهربائي قبل تنظيفه أو فحصه.
- قم بإفراغ كيس التجميع دائمًا.
- قم بتخزين المنتج دائمًا في مكان جاف مما يضمن عدم احتمال تلف الكابل.

تنظيف كيس التجميع

- قم بتفريغ كيس التجميع بعد كل استخدام لتجنب تدهور وإعاقة تدفق الهواء الذي سوف يقلل من أداء الوحدة.
- قم بتنظيف كيس التجميع كلما لزم الأمر. مع وضع واقي العينين، قلب كيس الغبار ببطء لظهور بعد التفريغ الأولي وانفض الغبار والحطام بقوة.

التخلص من الوحدة

يجب عدم التخلص من نفايات المنتجات الكهربائية مع النفايات المنزلية. يرجى إعادة تدويرها حيثما توجد المرافق. راجع السلطة المحلية أو بائع التجزئة لديك للحصول على النصيحة فيما يخص إعادة التدوير.



معلومات الصيانة والتخزين

- قبل التنظيف أو أي صيانة، تأكد دائمًا من نزع قاييس الطاقة من مصدر التيار الكهربائي. عند الانتهاء من استخدام المُعدّة، تحقق دائمًا للتأكد من أن المنتج نظيف وخالي من الأوساخ والحطام.
- لا تستخدم المذيبات لتنظيف المُعدّة.
- قم بتخزين المُعدّة في مكان جاف، وبعيدًا عن متناول الأطفال.

صيانة سلك الطاقة

إذا كان سلك الإمداد يحتاج إلى الاستبدال، يجب تنفيذ المهمة بواسطة مركز خدمة معتمد لتجنب الخطر على السلامة. إذا كان سلك الإمداد تالف، يجب استبداله بواسطة مركز خدمة Makita لتجنب الخطر.

- استخدم المُعدَّة وفقاً للتعليمات الواردة في هذا الدليل فقط.
- تحقق بانتظام من أن البراغي محكمة الربط.
- استخدم فقط قطع الغيار والملحقات الموصى بها من قبل الشركة المُصنَّعة.
- لا تحاول إصلاح المُعدَّة أو الوصول إلى الأجزاء الداخلية. اتصل بمركز الخدمة المعتمدة فقط.
- يوصى بأن تستخدم المُعدَّة مع قاطع دورة (RCD) ذو تيار فصل لا يزيد عن 30 مللي أمبير.

التجسس

تفريغ العبوة

- قم بإخراج المنتج وأي ملحقات من الصندوق بعناية.
- أفضس المنتج بعناية للتأكد من عدم حدوث أي كسر أو تلف أثناء الشحن.
- لا تتخلص من مواد التغليف حتى تكون قد فحصت المنتج بعناية وقمت بتشغيله كما ينبغي.
- إذا كانت أية أجزاء تالفة أو مفقودة، يرجى الاتصال بمركز خدمة Makita للحصول على المساعدة.

يتم توفير المُعدَّة مع بعض المكونات غير المجمعة. لتجميعها، تصرف على النحو التالي:

⚠ تحذير:

- لمنع حدوث إصابة شخصية خطيرة، تأكد من أن المفتاح في وضع الإيقاف "OFF"، تم فصل القابس، والدوافع المروحية قد توقفت قبل تركيب أو إزالة الأنابيب.

التجميع كمفتاح (شكل 3)

- حرك أنبوب المنفاخ للأمام حتى تستقر المناطق المسننة الموجودة على وافي المنفاخ في الفتحات الموجودة على الأنبوب.

التجميع كأداة تغطية (ملحق اختياري) (شكل 2)

- ازلق الأنابيب الأمامية والخلفية لأداة التغطية معاً حتى تتشابك. (انظر الشكل 2).

- قم بفتح البرغي الإبهامي وافتح بوابة التغطية. (انظر الشكل 2.1).
- قم بإدخال جزء الإسفين الخاص بأنبوب أداة التغطية في التجويف. (انظر الشكل 2.2). قم بتثبيت أنبوب أداة التغطية بواسطة إحكام ربط البرغي الإبهامي. (انظر الشكل 2.3).
- لإزالة أنبوب أداة التغطية، اتبع الخطوات المذكورة أعلاه بترتيب عكسي.
- قم بإدخال مهباي الكيس في مخرج المنفاخ. قم بتثبيت مهباي الكيس باستخدام زر التثبيت. لإزالة الكيس، اضغط زر التثبيت ببساطة وقم بإزالة الكيس. (انظر الشكل 4).

ملاحظة:

- قد يكون من الضروري إزالة أنبوب المنفاخ أو أنابيب أداة التغطية لتنظيف أنبوب أو دافعة مروحية مسدودة.

تثبيت كيس ذو حزام كنف (شكل 4)

- أثناء الوقوف في وضعية التشغيل قم بضبط الطول ليناسب حجم المُشغَّل.
- اسحب العروة للتطويل، اسحب الحزام للتقصير.

عملية التشغيل

توصيل سلك الطاقة (شكل 5)

- قم بتثبيت سلك التمديد بواقي المحرك باستخدام مسامك السلك. هذا يمنع الانتزاع العرضي لسلك الكهرباء.
- قم بتوصيل طرف القابس من سلك التمديد مع القابس الخاص بالوحدة.

بدء تشغيل/إيقاف المنفاخ/أداة التغطية (شكل 6)

- للتشغيل، حرك مفتاح الطاقة/السرعة المنزلق. '1' تشير إلى أن المُعدَّة تعمل بسرعة بطيئة، و '2' بسرعة عالية.
- لإيقاف التشغيل، حرك المفتاح إلى '0'.

هام:

- أثناء وضع التغطية (ملحق اختياري) يجب أن يكون المنفاخ في وضع السرعة العالية.

إمسك المُعدَّة

قبل تشغيل الوحدة، قف في وضعية التشغيل.

تحقق مما يلي:

- ارتداء ملابس مناسبة، مثل الأحذية الطويلة، نظارات السلامة أو النظارات الواقية، وياقي الأذن/السمع، القفازات، السراويل الطويلة وقميص باكمام طويلة.

⚠ تحذير:

- لتجنب الإصابة الشخصية الخطيرة، ارتدي النظارات الواقية أو نظارات السلامة التي تتوافق مع المعايير EN 166 أو ANSI Z87.1 في جميع الأوقات عند تشغيل هذه الوحدة. ارتدي قناع الوجه أو قناع الغبار في الأماكن المليئة بالغبار.

⚠ تحذير:

- لمنع حدوث إصابة شخصية خطيرة أو تلف للوحدة، تأكد من وجود أنبوب المنفاخ وأنابيب أداة التغطية والكيس في أماكنها قبل تشغيل الوحدة.

نصائح التشغيل (شكل 7)

- تأكد من عدم توجيه الوحدة نحو أي شخص أو أي حطام غير ثابت قبل بدء تشغيل الوحدة.
- تأكد من أن الوحدة في حالة تشغيلية جيدة. تأكد من أن الأنابيب والواقيات في أماكنها وأمنة.
- دائماً امسك الوحدة بكلتا يديك عند التشغيل.
- حافظ على إحكام قبضتك على كل من المقبض الأمامي والخلفي أو القبضات للحد من خطر فقدان السمع المرتبط مع مستوى (مستويات) الصوت، يلزم توفر واقيات السمع.
- استخدم حزام الكتف عند استخدام الوحدة كأداة تغطية.
- تأكد من أن الكيس مثبت بشكل صحيح ومغلق بالمشابك (عند الاستخدام كأداة تغطية).
- قم بتشغيل المُعدَّة الآلية فقط في ساعات مقفولة - ليس في الصباح الباكر أو في وقت متأخر من الليل حيث تكون الناس منزعة. امثل للأوقات المذكورة في القوانين المحلية. التوصيات المعتادة هي 9:00 صباحاً إلى 5:00 مساءً، من الإثنين إلى السبت.

- لخفض مستويات الضوضاء، قم بالحد من عدد قطع المُعدَّة المستخدمة في أي وقت من الأوقات.
- لخفض مستويات الضوضاء، قم بتشغيل المُعدَّة بسرعة منخفضة إذا كان ممكناً.
- استخدم مجارف ومكانس لتفكيك الحطام قبل النسخ.
- في الظروف كثيرة الغبار، قم بتربيط الأسطح قليلاً.
- حافظ على المياه باستخدام المنافخ الآلية بدلاً من الخراطيم للكثير من استعمالات المسطح الأخضر والحديقة، بما في ذلك مناطق مثل الجداول، الحواجز، الأبنية، الشواطئ، الأروقة، والحائق.
- انتبه للأطفال، الحيوانات الأليفة، النوافذ المفتوحة أو السيارات المغسولة حديثاً، وانفخ الحطام بعيداً بحدراً.
- قم بالتنظيف بعد استخدام المنافخ وغيرها من المعدات. تخلص من الحطام بشكل مناسب.

ملاحظة:

- يرجى التأكد من أن بوابة التغطية مغلقة تماماً ومقفلتة.

فتحات الهواء

- لا تغطي فتحات الهواء أبداً. حافظ عليها خالية من العوائق والحطام. يجب أن تبقى دائماً نظيفة من أجل التبريد المناسب للمحرك.

⚠ تحذير:

- لتجنب حدوث إصابة شخصية خطيرة، لا ترتدي ملابس فضفاضة أو أغراض مثل الأوشحة، الأربطة، السلاسل، ربطات العنق، وما إلى ذلك، التي يمكن أن تُسحب في فتحات التهوية. للتأكد من أن الشعر الطويل لن يُسحب في فتحات التهوية، اربط الشعر الطويل إلى الخلف.

التشغيل كمفتاح

- امسك المنفاخ بإحكام. اكنس من جانب إلى جانب مع جعل الفوهة فوق الأرض أو الأرضية بعدة بوصات. تقدم بالوحدة ببطء، مع الحفاظ على كومة الحطام التي تم تجميعها أمامك. معظم عمليات النفخ الجاف ملائمة بشكل أفضل للسرعات المنخفضة، وليست العالية. سرعة النفخ العالية هي طريقة أفضل لتحريك العناصر الثقيلة مثل الحطام الكبير أو الحصى.



- لا يتألف وحافظ على توازنك في جميع الأوقات.
- تأكد دائماً من رسوخ قدميك على المنحدرات.
- قم بالمشي، لا تجري أبداً.
- حافظ على جميع مداخل هواء التبريد خالية من الحطام.
- لا تتفخ أبداً الحطام في اتجاه المارة.
- ينبغي إمداد المُعدّة بالتيار عبر قاطع دورة ذو تيار فصل لا يزيد عن 30 مللي أمبير.

• عزل مزدوج



5. الصيانة والتخزين

- قبل الصيانة، الفحص، أو التغيير ملحق، أوقف تشغيل المُعدّة، انزع القابس من مصدر التيار الكهربائي وانتظر حتى تتوقف جميع الأجزاء المتحركة تماماً. قم بتبريد المُعدّة قبل إجراء أي فحوصات، تعديلات، وما إلى ذلك. قم بصيانة المنفاخ بعناية وحافظ عليه نظيفاً.
- حافظ على جميع الصواميل، البراغي والمسامير محكمة الربط للتأكد من أن المُعدّة في حالة تشغيلية آمنة.
- تحقق من المُعدّة بشكل متكرر بحثاً عن الاهتراء أو التدهور.
- استبدل الأجزاء البالية أو التالفة.
- استخدم قطع غيار ومحلّات أصليّة فقط.
- قم بتخزين المُعدّات الخاملة في الداخل - عندما لا تكون قيد الاستخدام، ينبغي تخزين المُعدّات بداخلها في مكان جاف، ومرفوع أو معلق - بعيداً عن متناول الأطفال.

6. قواعد سلامة إضافية من أجل المنفاخ/إدارة التعطية

- ارتدي دائماً ملابس واقية ملائمة عند تشغيل المُعدّة لتجنب الإصابات بالوجه، العينين، اليدين، القدمين، الرأس أو السمع. استخدم نظارات سلامة واقية للوجه، أحذية طويلة أو أحذية ممتلئة، سروال طويل، قفازات العمل، قبعة صلبة وواقية الأذنين.
- لا تبدأ تشغيل المُعدّة عندما تكون مقفولة أو أسأ على عقب أو عندما لا تكون في وضعية التشغيل.
- أوقف تشغيل المحرك وافصله من الطاقة عند عدم استخدام المُعدّة، تركها بدون مراقبة، أثناء تنظيفها، أثناء نقلها من مكان لآخر أو عندما يكون سلك التمديد متشابك أو تالف.
- لا قم بتشغيل المُعدّة بالقرب من الأشخاص، خاصة الأطفال أو الحيوانات الأليفة. أوقف تشغيلها إذا أصبحوا قريبين جداً. حافظ على مسافة آمنة لا تقل عن 5 أمتار من الأشخاص الآخرين عند استخدام المُعدّة.
- لا توجه أنبوب المنفاخ أبداً ناحية المارة أو الحيوانات الأليفة. لا تتفخ أبداً الحطام في اتجاه المارة أو الحيوانات الأليفة. المُشغّل مسؤول عن الحادث أو المخاطر التي تحدث للأشخاص الآخرين أو ممتلكاتهم.
- لا تمسك القابض أو المُعدّة بيدين مبتلئتين ولا تستخدم المُعدّة في المطر.
- استخدم فقط أسلاك تمديد مصنفة للاستخدام في الهواء الطلق والمميزة بعلامة لذلك. حافظ على سلك التمديد بعيداً عن الحرارة، الزيت والحواف الحادة.
- تأكد من أن سلك التمديد مثبت بإحكام بطريقة تمنع من الانفصال من القابض أثناء الاستخدام.
- حافظ على جميع مأخذ الهواء وأنبوب المنفاخ خالية من الغبار، النسالة، الشعر والمواد الأخرى التي قد تسبب انخفاض في تدفق الهواء.
- حافظ على وضعية قدمين متوازنة ومستقرة أثناء استخدام المُعدّة.
- لا تقم بتشغيل المُعدّة في أماكن مغلقة أو سيئة التهوية أو في وجود مادة قابلة للاشتعال و/أو متفجرة مثل السوائل، الغازات والمساحيق.
- لا تشتت انتباهك وقم بالتركيز دائماً على ما تقوم به. استخدم الحس السليم.
- لا تقم أبداً بتشغيل المُعدّة عندما تكون متعب، مريض أو تحت تأثير الكحول أو المخدرات.
- لا تقم بتشغيل هذه المُعدّة مع شعر سائب طويل أو مجوهرات واسعة.
- فضفاضة. اربط الشعر السائب الطويل بالخلف وانزع المجوهرات الواسعة الفضفاضة.
- لا تسمح للمُعدّة بالتقاط أي مواد تحترق أو تُدخن مثل الرماد، أعقاب السجائر وما إلى ذلك.
- لا تحاول التقاط أشياء قابلة للكسر مثل الزجاج، البلاستيك، الخرف وما إلى ذلك.
- لا تستخدمها في عملية التعطية دون تركيب كيس التجميع.
- لا تستخدم المُعدّة في أي من وضع أداة التعطية أو المنفاخ على سطوح حصى.
- قم بتشغيل المُعدّة فقط أثناء وضخ النهار أو في ضوء صناعي كاف.
- عندما لا تكون المُعدّة قيد الاستخدام، قم بتخزينها في مكان جاف وبعيداً عن متناول الأطفال.
- بعد الاستخدام، أفضل المُعدّة من مصدر التيار وافحصها لتحري الاهتراء أو التلف. إذا كان لديك أدنى شكوك، اتصل بمركز خدمة معتمد.

- يجب عدم التخلص من نفايات المنتجات الكهربائية مع النفايات المنزلية. يرجى إعادة تدويرها حيثما توجد المرافق. راجع السلطة المحلية أو بائع التجزئة لديك للحصول على الصيغة فيما يخص إعادة التدوير.

تحذيرات السلامة

1. تعليمات سلامة هامة

- يرجى قراءة جميع تعليمات السلامة والتشغيل بعناية قبل استخدام هذا المنتج. يرجى إيلاء اهتماماً خاصاً لجميع أقسام دليل المُشغّل هذا التي تحمل رموز وإشارات تحذيرية. الإخفاق في اتباع التحذيرات والتعليمات قد يؤدي إلى صدمة كهربية، حروق و/أو إصابة خطيرة.
- هذه المُعدّة مخصصة للنفخ والتعطية. لا تستخدم أبداً المُعدّة لغير الاستخدام المخصصة من أجله، مثل نفخ البالونات.
- ينبغي توصيل المُعدّة فقط بمصدر تيار له نفس الجهد المبين على اللائقة، ويمكن تشغيلها فقط على مصدر تيار متردد أحادي الطور. فهي معزولة عزلاً مزدوجاً ويمكنها، بناءً على ذلك، استخدامها أيضاً من مقابس بدون سلك أرضي.
- احفظ جميع التحذيرات والتعليمات كمرجع في المستقبل.

2. التدريب

- اقرأ التعليمات بعناية. كن على دراية بعناصر التحكم والاستخدام السليم للمُعدّة.
- لا تسمح أبداً للأطفال، الأشخاص الذين لديهم قدرات بدنية، حسية أو عقلية منخفضة أو تتقصم الخبرة والمعرفة أو الأشخاص الذين ليسوا على دراية بهذه التعليمات باستخدام المنفاخ. قد تقيد اللوائح المحلية من المُشغّل.
- لا تقم أبداً بتشغيل المُعدّة أثناء تواجد الأشخاص، خاصة الأطفال، أو الحيوانات الأليفة بالحوار.
- المُشغّل أو المستخدم مسؤول عن الحوادث أو المخاطر التي تحدث للأشخاص الآخرين أو ممتلكاتهم.

3. التحذير

- أثناء تشغيل المُعدّة، ارتدي دائماً حذاء ممتن وسروال طويل.
- اللبس كما ينبغي - لا ترتدي ملابس فضفاضة أو مجوهرات. فهي يمكن أن تعلق بالأجزاء المتحركة. يوصى باستخدام قفازات ممتلئة وحذاء ممتن عند العمل في الهواء الطلق.
- ارتدي غطاء الشعر الواقية لاحتواء الشعر الطويل. ارتدي نظارات واقية أثناء التشغيل.
- لمنع التهييج الناتج عن الغبار يوصى بارتداء قناع الوجه.
- قبل الاستخدام، تحقق من إمداد الطاقة وسلك التمديد من حيث علامات التلف والقديم. لا تستخدم المُعدّة إذا كان السلك تالف أو بال.
- لا تقم أبداً بتشغيل المُعدّة وبها واقيات أو دروع معيية، أو بدون أجهزة السلامة، على سبيل المثال كيس التجميع في مكانه.
- استخدم فقط كابل تمديد مقاوم للطقس مصنف بشكل صحيح للماكينة الخاصة بك.

4. التشغيل

- قم دائماً بتوجيه الكابل إلى الخلف بعيداً عن المُعدّة.
- في حالة تلف السلك أثناء الاستخدام، أفضل السلك من مصدر الطاقة فوراً.
- لا تلمس السلك قبل فصله من مصدر الطاقة. لا تستخدم المُعدّة إذا كان السلك تالف أو بال.
- لا تحمل المُعدّة بواسطة الكابل.
- تجنب البيئة الخطرة - لا تستخدم المُعدّة في الأماكن الرطبة أو المبتلة.
- أفضل المُعدّة من مصدر التيار الكهربائي:
- - كلما تركت المُعدّة.
- - قبل تنظيف الانسداد.
- - قبل الحصر، التنظيف أو العمل على المُعدّة.
- أوقف تشغيل المُعدّة فوراً، أفضل المُعدّة من مصدر التيار الكهربائي وافحصها لتحري وجود انسدادات أو أضرار بالوحدة:
- - بعد ضرب جسم غريب.
- - إذا بدأت المُعدّة في الاهتزاز بشكل غير طبيعي.
- قم بتشغيل المُعدّة فقط في ضوء النهار أو في ضوء صناعي جيد.

الوصف (شكل 1 و شكل 3)

مفتاح الطاقة/السرعة المنزلق	6	زر التثبيت	11	برغي إبهامي
مقبض مساعد	7	أنبوب المفاح	12	منطقة مسننة
سلك الطاقة	8	أنبوب أداة التغطية	13	مخرج الهواء
ماسك السلك	9	حزام الكنف	14	فتحة
بوابة التغطية	10	كيس		

المواصفات

الموديل	UB0801	
الجهد	240-220 فولت	
التردد	60-50 هرتز	
قدرة الدخل	1,650 وات	
العزل	الفئة II	
سرعة الهواء (المفاح)	عالية	83 م/ث
	منخفضة	42 م/ث
حجم الهواء (المكتسة)	عالي	11 م ³ /دقيقة
	مع أنبوب المفاح	3.2 كجم
الوزن	مع أنبوب أداة التغطية	3.8 كجم
	معدل التغطية	1:8
مستوى ضغط الصوت	L _{PA} : 90.4 ديسيبل (A)	
	K _{PA} : 3 ديسيبل (A)	
مستوى طاقة الصوت	L _{WA} : 104.2 ديسيبل (A) (2000/14/EC)	
مستوى الاهتزاز	a _h ≥ 2.5 م/ث ² ; K = 1.5 م/ث ²	

- نظراً لبرنامج البحث والتطوير المستمر لدينا، فالمواصفات الواردة هنا عرضة للتغيير دون إشعار.
- قد تختلف المواصفات من دولة إلى دولة.
- الوزن وفقاً لطريقة EPTA-Procedure 01/2014

الرموز

قد يتم استخدام بعض من الرموز التالية على المُعدة الخاصة بك. يرجى دراستها وفهم معانيها. فالتفسير الصحيح لتلك الرموز سوف يتيح لك تشغيل المُعدة بأمان وفعالية.

- عند استخدام هذه المُعدة، ارتدي دائماً النظارات الواقية وواقي الأذنين.
- اقرأ تعليمات السلامة والتشغيل هذه في هذا الكتيب واحتفظ به في مكان آمن للرجوع إليها في المستقبل.
- فتحة تغيم خطيرة. احرص على بقاء الأيدي والأقدام بعيدة عن الفتحات أثناء تشغيل الماكينة.
- مراوح دوارة. احرص على بقاء الأيدي والأقدام بعيدة عن الفتحات أثناء تشغيل الماكينة.
- انزع القابس من مصدر التيار الكهربائي قبل التنظيف، الصيانة أو في حالة تلف السلك.



• تلك الرموز التحذيرية معروضة على المُعدة لتذكيرك باحتياطات السلامة التي ينبغي عليك اتخاذها عند تشغيلها.

• ينبغي استخدام هذه المُعدة فقط من قبل الأشخاص الذين قد قرأوا واستوعبوا جميع تعليمات السلامة والتشغيل الواردة في دليل المُشغل. انتبه لسلامة جميع الأشخاص الموجودين في منطقة العمل في جميع الأوقات.

• احرص على بقاء الأشخاص الآخرين بعيداً عن منطقة الخطر!

• لا تستخدم هذه المُعدة في المطر. تجنب استخدامها في الظروف الرطبة.



Makita Europe N.V. Jan-Baptist Vinkstraat 2,
3070 Kortenberg, Belgium

Makita Corporation 3-11-8, Sumiyoshi-cho,
Anjo, Aichi 446-8502 Japan