



УВЕРЕННОСТЬ В РЕЗУЛЬТАТЕ!

ГЕНЕРАТОР БЕНЗИНОВЫЙ



ИНСТРУКЦИЯ ПО ЭКСПЛУАТАЦИИ

G095

Уважаемый покупатель!

Мы благодарим Вас за выбор техники *DYNAMIC DRIVE EQUIPMENT*.

При эксплуатации должны выполняться требования следующих документов - «Правила эксплуатации устройств электроустановок», «Правило технической эксплуатации электроустановок потребителей», ГОСТ 23377-84 «Электроагрегаты и передвижные электростанции с двигателями внутреннего сгорания. Общие технические требования»

Данная электростанция относится к классу электростанций резервного типа непрофессионального применения с рекомендуемой наработкой до 500 часов в год.

В качестве силового агрегата на генераторе установлены надежные 2 х ТАКТНЫЕ бензиновые двигатели. Они современны, долговечны и экономичны. Это позволяет использовать генератор во многих областях повседневной жизни при отсутствии или перебоях электроснабжения: на пикнике, на охоте и рыбалке, в чрезвычайных ситуациях, а так же во многих других случаях, где необходима полная автономность.

Генератор является технически сложным изделием бытового назначения на который установлен гарантийный срок, относится к мобильным средствам малой механизации.

Генератор предназначен для выработки однофазного электрического тока напряжением 220 В, с частотой 50 Гц. Генератор так же имеет выход постоянного тока напряжением 12 В.(ОПЦИЯ), который может использоваться для подзарядки автомобильных аккумуляторных батарей. Рекомендованное время бесперебойной работы генератора — 1-2 часа в сутки при 75 %-ой нагрузке от номинальной мощности. Срок службы генератора 3 года.

Данная модель оснащена 2-х тактным бензиновым двигателем, для генерации применен надежный синхронный альтернатор который позволяет получить стабильное выходное напряжение. Для питания чувствительных электрических приборов, рекомендуется использовать сетевой фильтр или стабилизатор.

При зимней эксплуатации в режиме отрицательных температур, необходимо перед каждым запуском проверить отсутствие следов обледенения, инея на корпусе, электрических соединениях, рекомендуется хранить генератор в помещении с положительной температурой.

СОДЕРЖАНИЕ

1. Технические характеристики генератора	4
2. Правила и меры безопасности	5
2.1 Эксплуатация	5
2.2 Транспортировка	7
2.3 Хранение	7
3. Устройство и принцип действия генератора	8
3.1 Устройство	8
3.2 Подготовка к работе	9
3.3 Ввод в эксплуатацию, запуск, останов.	10
3.3 Расчет нагрузки	11
4. Техническое обслуживание	12
5. Возможные неисправности и их устранение.	14
6. Условия гарантии.	16

Данное руководство является необходимой частью сопроводительной документации.

Гарантийный талон и руководство по эксплуатации являются неотъемлемой частью изделия.

Срок службы аппарата 3 года.

ВНИМАНИЕ!

Перед эксплуатацией генератора :

- прочтите руководство по эксплуатации и техническому обслуживанию и ознакомьтесь с инструкциями к оборудованию, подключаемому к генератору.

Отступление от инструкций может стать причиной серьезных травм или поломок приборов.

Класс защиты:

Степень защиты генератора от механических и климатических воздействий окружающей среды обозначают латинскими буквами IP и характеристическими цифрами, означающими соответствие определенным условиям. Защищенное исполнение IP 21 означает, что внутрь генератора не могут попасть инородные тела диаметром 12,5 мм и более, а так же вертикальные брызги воды.

Условия работы:

Безотказная работа генератора гарантируется при соблюдении следующих базовых условий:

- а. Уровень установки не должен превышать 2000 метров над уровнем моря.
- б. Температура генератора при пуске не должна быть ниже -10°C
- в. Температура окружающей среды от -40°C до $+40^{\circ}\text{C}$
- г. Относительная влажность не более 90% при $+20^{\circ}\text{C}$
- д. Запыленность не более 10 мг/м^3
- е. В воздухе недопустимо присутствие взрывчатых или коррозионных газов, проводящей пыли.

1. ОСНОВНЫЕ ТЕХНИЧЕСКИЕ ХАРАКТЕРИСТИКИ ГЕНЕРАТОРА GG950Z

Модель	G095
Номинальная мощность генератора, кВт.	0,65
Максимальная мощность генератора, кВт.	0,95
Коэффициент мощности $\cos \Phi$.	1
Объем двигателя, куб.см.	63
Тип двигателя	2-тактный, бензиновый.
Мощность двигателя, л.с./ об. мин.	2,0/3000
Заправочная емкость топливного бака	4,2 л
Система охлаждения	Воздушная, с принудительным потоком
Топливная смесь Бензин АИ92 / 2-х тактное масло.	40 / 1
Система зажигания	Транзисторная, типа «магнето»
Выход постоянного тока 12В.	есть
Уровень звукового давления (L_{pA}) согласно EN 12639	91 дБ
Тип стартера	Ручной
Тип топлива	Бензин АИ 92
Габариты	370*315*310
Сухой вес	15,6 кг
Артикул	790-021

2. Правила и меры безопасности.

Расшифровка обозначений

Перед началом эксплуатации электростанции необходимо изучить значения символов (см. раздел “Техника безопасности” для дополнительной информации)



- Внимание! Будьте осторожны!



- Прочитайте инструкцию перед эксплуатацией.



- Осторожно! Выхлопные газы высокотоксичны.



- Не эксплуатируйте электростанцию в закрытых помещениях.



- Не дотрагивайтесь до двигателя и глушителя во время и после эксплуатации.

- Используйте смесь бензина и масла для двухтактных двигателей в качестве топлива в пропорции 40:1 (2,5%).



- Убедитесь в том, что электростанция заземлена.

2.1 При эксплуатации.

Безопасность это сочетание здравого смысла, осторожности и знания того, как Ваш генератор работает. Прочитайте эту инструкцию, что бы узнать принцип эксплуатации этого генератора.

Общие правила безопасности

Очень важно знать, как останавливать двигатель, а также все средства контроля и управления перед использованием электростанции.

-Не позволяйте посторонним лицам использовать электростанцию, не проинструктировав их предварительно.

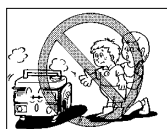

-Никогда не позволяйте детям касаться электростанции даже если она не работает.

-Избегайте работы электростанции в присутствии животных (вызывает раздражение, страх).

-Не запускайте электростанцию, если воздух загрязнен и без глушителя.

-Не накрывайте электростанцию ни каким материалом во время работы и сразу после остановки (дождитесь пока двигатель остынет).

-Не покрывайте электростанцию маслом для защиты от коррозии, она напротив проржавеет.

-Не оставляйте работающую электростанцию без присмотра на продолжительное время.

Выхлопные газы

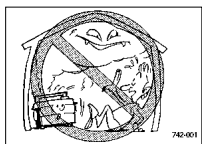

-Выхлопные газы содержат высоко токсичные газы. Вдыхание воздуха , содержащего большое количество этого вещества может вызвать смерть. По этой причине, всегда эксплуатируйте вашу электростанцию в хорошо вентилируемых условиях, чтобы газы не могли скапливаться.

-Кроме того, эффективная вентиляция необходима для правильной эксплуатации вашей электростанции. В противном случае, двигатель быстро достигнет экстремальной температуры, что может привести к его повреждению.

Прочие меры безопасности

- Избегайте воспламенения топлива! Пары топлива легко воспламеняемые и могут при определенных условиях взрываться..
- Не храните генератор с заправленным бензобаком внутри помещений с потенциальным источником тепла или огня (котельная, бойлерная, сушилка, любые нагревательные приборы, электрические моторы и так далее)

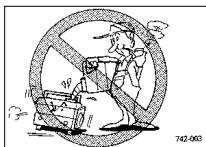

- Не доливайте топливо в бак во время работы электростанции или если двигатель горячий.

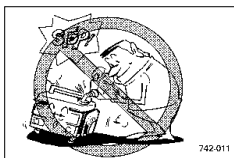

- Бензин легко воспламеняющееся вещество, а его пары взрывоопасны. Не курите и не подносите пламя к работающей электростанции и во время заполнения бака.
- Храните любое легко воспламеняющееся или взрывчатое вещество (бензин, масло, тряпки и т.д.) далеко от работающей электростанции.
- -Всегда устанавливайте электростанцию на плоской горизонтальной поверхности.
- Для хранения топлива используйте стандартные (металлические)герметичные канистры. Не используйте пластиковые канистры, из-за опасности статического электричества.
- Избегайте воспламенения от других источников! Для снижения риска возникновения пламени используйте генератор вдали от легко воспламеняющихся предметов (скошенная трава, промасленная ветошь, любые виды топлива и прочие горючие материалы)
- Избегайте прикосновения к горячим частям двигателя! Глушитель и другие части генератора сильно нагреваются в процессе работы и остаются горячими после остановки двигателя некоторое время.
- Не изменяйте конструкцию генератора! Для предотвращения серьезных травм и смертельного исхода не проводите изменения в конструкции генератора. Не изменяйте заводские настройки регулятора оборотов двигателя генератора. Работа двигателя при увеличенных оборотах может привести к выходу из строя двигателя или привести к

возникновению опасной ситуации, которая не будет рассматриваться как гарантийный случай.

- Избегайте случайных запусков! Для предотвращения случайных запусков при обслуживании генератора всегда отсоединяйте высоковольтный провод свечи зажигания.
- Не прикасайтесь к вращающимся частям генератора! Запрещается эксплуатация генератора без предусмотренных конструкцией крышек и защитных решеток.
- Держите руки. Ноги, края одежды. Укращения на безопасном расстоянии от вращающихся частей генератора.
- Не проверяйте наличие искры при вывернутой свече зажигания!
- **НЕ ПЫТАЙТЕСЬ ЗАВОДИТЬ ДВИГАТЕЛЬ ПРИ ВЫВЕРНУТОЙ СВЕЧЕ ЗАЖИГАНИЯ!**
- Не эксплуатируйте генератор со снятыми воздушным фильтром или со снятой крышкой воздушного фильтра.

Электробезопасность

- Во время работы электростанция вырабатывает ток высокого напряжения.
- Никогда не прикасайтесь к оголенным проводам или отсоединенным разъемам.
 - Не управляйте электростанцией с влажными руками или ногами.
 - Исключайте попадания жидкостей на электростанцию, не используйте ее на открытом воздухе в плохих погодных условиях и не устанавливайте ее на влажной земле.
 - Удостоверитесь, что все электрические кабели и соединения в хорошем состоянии.
 - Использование оборудования в плохом состоянии, со скрученными проводами приводит к опасности подвергнуться воздействию электрического тока и выходу из строя электростанции.
 - Не присоединяйте генератор к электрической сети общего пользования.
 - Не подключайте генератор параллельно другим генераторам.

ЗАЗЕМЛЕНИЕ! ВСЕГДА ЗАЗЕМЛЯЙТЕ РАМУ ГЕНЕРАТОРА ДЛЯ ПРЕДОТВРАЩЕНИЯ НАКОПЛЕНИЯ ЭЛЕКТРОСТАТИЧЕСКОГО ЗАРЯДА .

2.2 ТРАНСПОРТИРОВКА.

- Перевозите генератор соблюдая все меры предосторожности, неаккуратное обращение может привести к механическим повреждениям и снятию изделия с гарантийного обслуживания.
- Не перевозите генератор в рабочем состоянии или заправленном и с открытым клапаном подачи топлива..

2.3 ХРАНЕНИЕ.

Храните генератор в сухом месте для защиты узлов и деталей от коррозии. Храните генератор в штатном (как во время работы) положении. Если вы не работаете с генератором долгое время (более 30 дней), слейте топливо. Перед очередным запуском залейте свежее топливо. Длительное хранение генератора предусматривает превентивные меры для предотвращения ухудшения состояния генератора.

1 Консервация топливной системы

Для предотвращения внутренней коррозии бензобака

- 1.Слейте топливо из бензобака, осушите топливный клапан, карбюратор и топливную камеру.
- 2.Добавьте стаканчик моторного масла SAE 10W30
- 3.Встряхните бензобак.
- 4.Высушите излишки масла

2.3.1 Консервация двигателя.

1. Добавьте примерно одну столовую ложку моторного масла SAE 10W30

2. С выключенным зажиганием с помощью ручного стартера проверните несколько раз двигатель.
3. Потяните за ручной стартер, пока не наступит момент сжатия. Перестаньте тянуть.
4. Очистите внешнюю поверхность генератора от грязи и ржавчины.
5. Храните генератор в сухом и хорошо вентилируемом месте.
6. Генератор должен находиться в вертикальном положении.

3 УСТРОЙСТВО И ПРИНЦИП ДЕЙСТВИЯ ГЕНЕРАТОРА.

Генератор состоит из двигателя внутреннего сгорания с воздушным охлаждением и альтернатора, соединенных жесткой конусной посадкой. Энергия сгорания топлива преобразовывается в механическую энергию вращения двигателем внутреннего сгорания, энергия вращения с помощью альтернатора преобразовывается в электрическую энергию, на выходе получаем напряжение 230 Вольт 50 Гц. Двигатель отличается низким расходом топлива, большим сроком службы, низким уровнем вибрации и шума. Род защитного исполнения IP-21.

3.1 Органы управления.

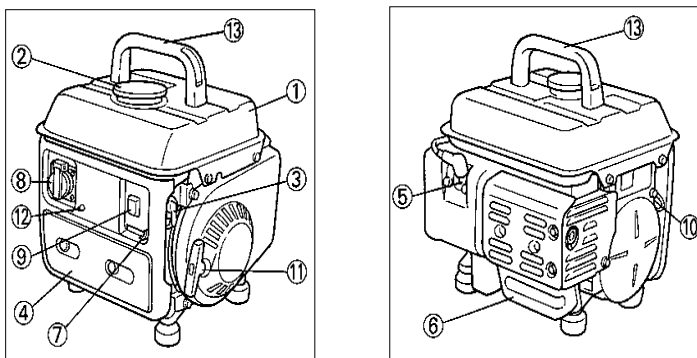

- 1.Топливный бак
- 2.Заливное отверстие топливного бака
- 3.Топливный кран
- 5.Свеча зажигания
- 6.Глушитель
- 7.Ручка управления воздушной заслонкой
- 8.Розетка для подключения нагрузки - 230В
- 9.Переключатель старт/стоп
- 10.Вывод для заземления
- 11.Ручка стартера
- 12.Автомат защиты от перегрузки
- 13.Ручка для переноски.

Переключатель старт/стоп

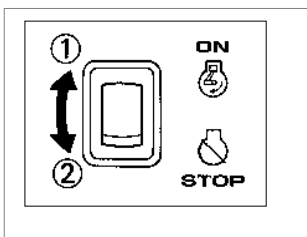

Переключатель старт/стоп управляет зажигание двигателя.

1. В положении "ON" цепь зажигания замкнута. Можно заводить двигатель.
2. В положении "STOP" двигатель не будет работать.

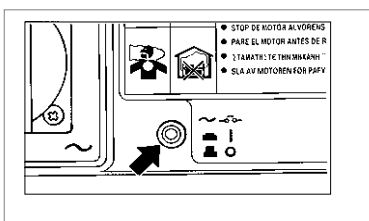

Автомат защиты от перегрузки

Автомат защиты от перегрузки размыкает электрическую цепь между генератором и разъемом для подключения нагрузки при перегрузке электростанции.

Внимание:

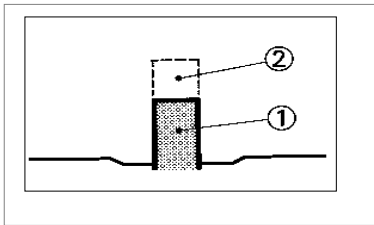

В случаях, когда устройство защиты срабатывает, необходимо уменьшить нагрузку. Если устройство срабатывает повторно после уменьшения нагрузки необходимо обратиться к специалистам нашей фирмы.

Внимание: После того, как устройство защиты от перегрузки остынет нажмите на него, чтобы замкнуть разорванную электрическую цепь.

3.2 Подготовительные операции

Внимание:

Перед началом эксплуатации необходимо провести проверку электростанции.

Предупреждение:

Двигатель и глушитель остаются горячими после окончания работы электростанции. Избегайте прикосновений.

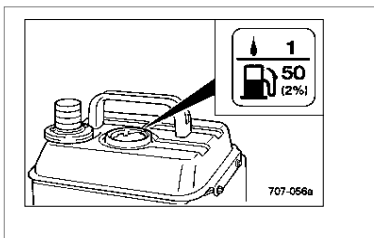

Топливо

Убедитесь в том, что в баке достаточно топлива.

Используйте смесь чистого бензина и масла для двухтактных двигателей в пропорции 40:1 (2,5%).

Емкость бака: 4,2л.

Внимание:

Если Вы не будете добавлять масло, произойдет перегрев двигателя.

Предупреждение:

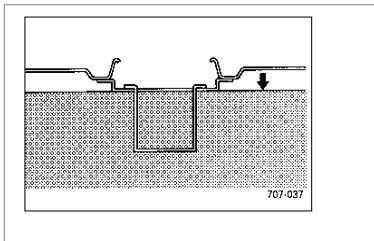

Топливо легковоспламеняемо и токсично. См. раздел “Правила и меры безопасности” перед заправкой электростанции.

Не наполняйте бак выше топливного фильтра так, как при нагревании топлива возможна его утечка.

Немедленно вытирайте пролитое топливо.

Закрутите крышку заливного отверстия после заправки.

Приготовление топливной смеси

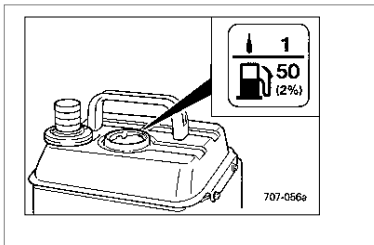

1. Измерьте количество бензина и залейте его в бак.
2. Затем, используя крышку заливного отверстия отмерьте необходимое количество масла (см. таблицу) и добавьте его в топливный бак.
3. Встряхните топливный бак перед запуском двигателя.

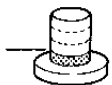
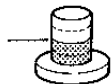
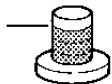
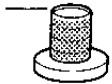
A	Unleaded gasoline	B	Necessary amount of 2-stroke oil
1L	⇒	C	1st line  (0.02L)
2L	⇒	D	2nd line  (0.04L)
3L	⇒	E	3rd line  (0.06L)
4L	⇒	F	4th line  (0.08L)

Заземление

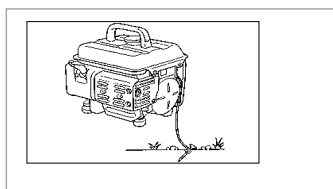

Убедитесь в том, что электростанция заземлена.
См. раздел “Правила и меры безопасности”.

3.3 Эксплуатация

3.3.1 Запуск двигателя

Внимание:

Не подключайте нагрузку перед запуском двигателя.

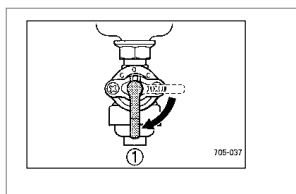

1. Поверните топливный кран в положение “ON”.

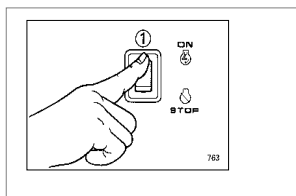

2. Поставьте переключатель старт/стоп в положение “ON”.

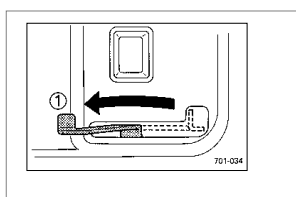

3. Поставьте ручку управления воздушной заслонкой в положение ЗАКРЫТО.

Внимание:

На горячем двигателе не нужно закрывать воздушную заслонку.

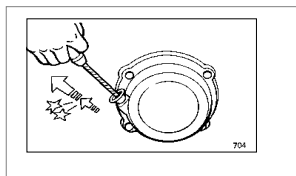

4. Заводите двигатель с помощью ручного стартера. Сначала тяните медленно за ручку стартера. Почувствовав небольшое сопротивление, энергично потяните, повторите несколько раз, пока двигатель не заведется.

5. Подождите пока двигатель прогреется.

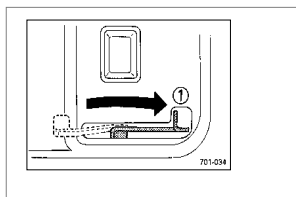

6. Откройте воздушную заслонку.

(1) Положение ручки, соответствующее открытой воздушной заслонки.

3.3.2 Остановка двигателя

Примечание:

Отключите электроприборы.

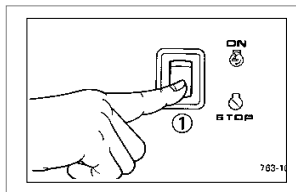

1. Отключите нагрузку от электростанции. (дайте генератору 1 минуту поработать на холостом ходу, для остывания)

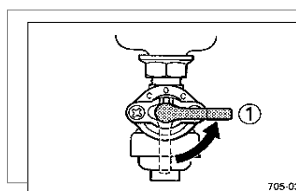

2. Поставьте переключатель старт/стоп в положение “STOP”.



3. Поверните топливный кран в положение “OFF”.

3.4 Расчет нагрузки.

Примеры значений мощности и видов нагрузки подключаемых к электростанции.

A	AC			
B	Power factor	1	0.8~0.95	0.4~0.75 (Efficiency 0.85)
	BOOSTER	~650W	~520W	~220W

Примечание:

В таблице в первой строке приведены различные виды нагрузки, во второй строке - коэффициенты изменения мощности, присущие каждой нагрузке, в третьей строке - максимальная допустимая мощность каждого вида нагрузки, подключаемой к электростанции. “*” - этот символ означает “до”.

Таблица приведена при использовании каждого из видов нагрузки отдельно.

Внимание:

Убедитесь в том, что нагрузка не превышает допустимую норму.

Внимание:

Разъем 12 В служит только для подзарядки аккумуляторов ёмкостью не более 40А/ч.

Внимание! Потребители, чувствительные к перенапряжению и/или пониженному напряжению, при питании напрямую от электрогенератора могут быть повреждены! Применяйте стабилизаторы напряжения!

Подключения

Внимание:

Перед подключением электростанции убедитесь, что все соединения в хорошем состоянии. Перед запуском электростанции вся нагрузка должна быть отключена.

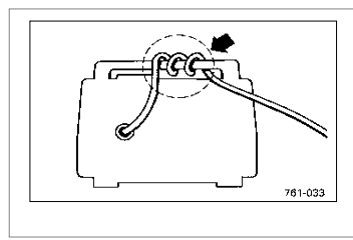

Нагрузка не должна превышать допустимую норму.

Ток нагрузки не должен превышать номинальный ток электростанции.

- Обмотайте силовой кабель 2-3 раза вокруг ручки электростанции, это предохранит розетку от излома.
- Запустите двигатель и дайте ему прогреться.
- Вставьте вилку в розетку электростанции.

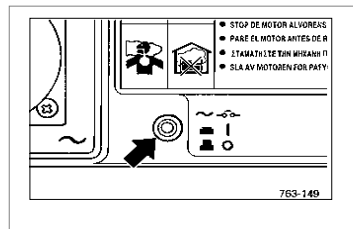

1. Нажмите на устройство защиты от перегрузки и включите электроприборы (нагрузку).

Внимание:

Уменьшите нагрузку, если устройство защиты от перегрузки сработает. При повторном срабатывании обратитесь к специалистам нашей фирмы.

Примечание:

После того, как автомат защиты от перегрузки остынет, нажмите на него, чтобы восстановить разомкнутую цепь.

4 Техническое обслуживание

Периодичность техобслуживания

Регулярное техобслуживание - важнейший фактор долгой работы электростанции.

Предупреждение:

Перед техобслуживанием обязательно останавливайте двигатель.

Часть	Ежедневно	Раз в мес. или раз в 20 ч.	Раз в 3 мес. или Раз в 50 ч.	Раз в 6 мес. или Раз в 100 ч.	Раз в 12 мес или Раз в 300 ч.
Свеча зажигания		+			менять
Воздушный фильтр			+		
Топливный фильтр		+			
Топливная система*	+				
Выхлопная система	+				
Карбюратор*	+				
Система охлаждения	+				+
Система стартера	+				
Очистка от нагара*				+	
Крепления*	+				

* - для выполнения этих операций рекомендуем обращаться к специалистам.

Внимание:

Используйте только фирменные запчасти. Обращайтесь к официальному дилеру.

Проверка свечи зажигания

1. Проверьте на предмет целостности. Очистите от нагара.

2. Проверьте тип свечи и зазор.

Стандартная свеча: BR5ES (NGK).

Зазор - 0,7-0,8мм.

3. Установите свечу.

Закрутите ее сначала рукой, потом затяните ключом.

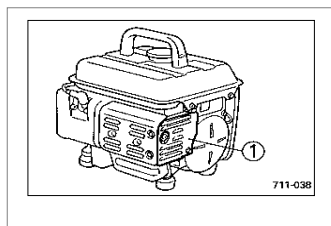

Глушитель

Предупреждение:

Двигатель и глушитель остаются горячими после окончания работы. Избегайте прикосновений.

Очищайте глушитель от нагара.

1. Снимите защитное устройство глушителя.

2. Снимите глушитель.

3. Очистите нагар с помощью щетки или легким постукиванием.

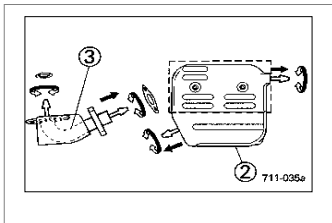

1. Установите глушитель в обратной последовательности..

- (1) Защитное устройство глушителя
- (2) Глушитель

Воздушный фильтр

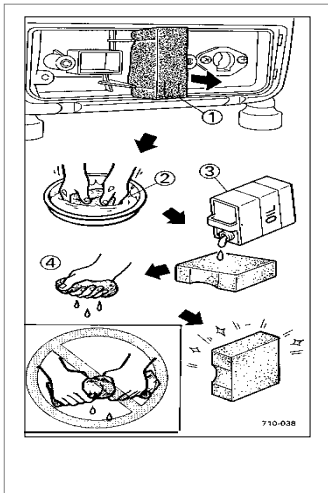

1. Снимите крышку воздушного фильтра, а затем сам фильтр.
2. Промойте фильтр в бензине и высушите его.
3. Пропитайте фильтр маслом. Отожмите лишнее.

Рекомендуемое масло:
масло для воздушных фильтров или SAE#20.

Внимание:

Не выкручивайте фильтр.

- Вставьте фильтр обратно.

Внимание:

Убедитесь в том, что размер фильтра и его элемента совпадают. В противном случае возможно попадание грязи.

Внимание:

Нельзя эксплуатировать двигатель без воздушного фильтра. Поршень и цилиндр могут быть повреждены.

Топливный кран

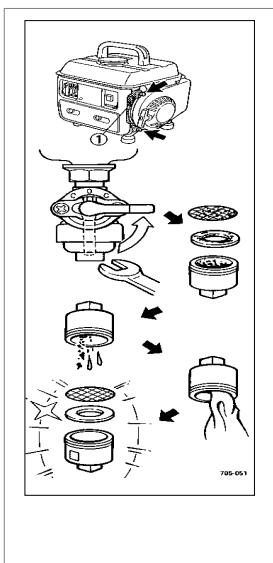

Предупреждение:

Не курите при работе с бензином.

- Остановите двигатель.
- Снимите кожух (1).
- Поверните топливный кран в положение "OFF".
- Снимите отстойник и сальник.
- Промойте отстойник в бензине.
- Замените поврежденный сальник.
- Установите сальник, отстойник и кожух (1).

Предупреждение:

Хорошо закрутите отстойник.

Фильтр топливного бака

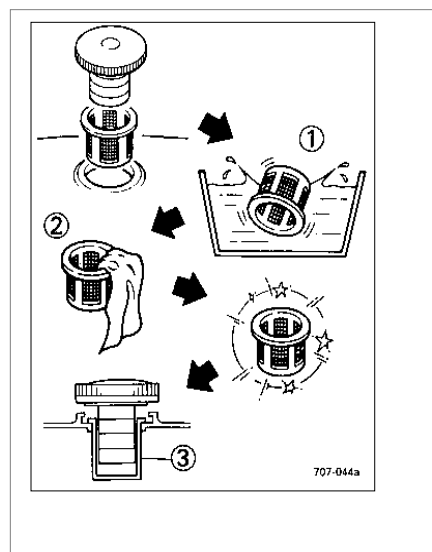

3. Снимите крышку и фильтр топливного бака.
4. Промойте фильтр в бензине.
5. Установите сухой фильтр.

Предупреждение:

Хорошо закрутите крышку бака.

Поиск неисправностей

5. Возможные неполадки генератора и их устранение

Возможные неполадки	Причины возникновения	Способы устранения
Двигатель не заводится	Выключатель остановки двигателя находится в положении «STOP» или «OFF» - «выключено»	Перевести выключатель остановки двигателя в положение «ON» - «включено»
	Закрыт топливный кран	Открыть топливный кран
	Отсутствует топливо	Заправить топливный бак
	Свеча зажигания неисправна	Заменить свечу зажигания
	Воздушная заслонка открыта (двигатель в холодном состоянии)	закрыть воздушную заслонку
	Воздушная заслонка закрыта (двигатель в горячем состоянии)	Открыть воздушную заслонку
	Аппарат неисправен	Обратиться в уполномоченный Сервисный центр
Двигатель работает неустойчиво	Засорился воздушный фильтр засорился топливный фильтр.	Промыть или заменить воздушный фильтр, почистить топливный.
	Засорилась свеча зажигания	Прочистить или заменить свечу зажигания
	Аппарат перегружен	Снизить электрическую нагрузку
	Недостаточное количество топлива, некачественное топливо.	Заправить топливный бак, заменить топливо.
	Аппарат неисправен	Обратиться в уполномоченный Сервисный центр
Отсутствует напряжение, двигатель работает	Автоматический выключатель выключен	Перевести автоматический выключатель в положение «ON» - «включено»
	Аппарат неисправен	Обратиться в уполномоченный Сервисный центр
При подключении потребителей пропадает напряжение	Срабатывает автоматический выключатель	Неисправен электрический потребитель, отключить
		Перегрузка генератора по току, снизить электрическую нагрузку
	Аппарат неисправен	Обратиться в уполномоченный Сервисный центр
Генератор выдает пониженное напряжение	Аппарат неисправен	Обратиться в уполномоченный Сервисный центр
Повышенная вибрация, повышенный шум, лязг, дребезг.	Выход из строя трансмиссии	Прекратить эксплуатацию, обратиться в уполномоченный Сервисный центр

При появлении нехарактерных, сторонних шумов при работе электростанции, неустойчивой работы двигателя, механических повреждениях, нарушающих защиту электростанции от внешних воздействий, **НЕОБХОДИМО ПРЕКРАТИТЬ ЭКСПЛУАТАЦИЮ ЭЛЕКТРОСТАНЦИИ И УСТРАНИТЬ НЕИСПРАВНОСТЬ.**

в противном случае дальнейшая эксплуатация может привести к выходу из строя электростанции.

6. Условия гарантии

Уважаемый покупатель!

Перед началом эксплуатации изделия внимательно изучите условия гарантийного обслуживания, указанные в гарантийном свидетельстве и данном руководстве.

Гарантийный срок эксплуатации генераторной установки со дня продажи через торговую сеть - 12 (двенадцать) месяцев или 500 моточасов, в зависимости от того что наступит раньше, при соблюдении потребителем правил эксплуатации и условий по техническому обслуживанию, указанных в настоящей инструкции. Гарантийный талон дает право покупателю на бесплатный ремонт в период всего гарантийного срока эксплуатации агрегата. Бесплатный ремонт заключается в устранении неисправностей, явившихся следствием допущенных изготовителем производственных дефектов, путем замены вышедших из строя узлов и деталей.

Гарантийный ремонт производится только при наличии полностью и правильно оформленного гарантийного талона. Гарантия не распространяется на :

- навесное оборудование и принадлежности
- расходные материалы (топливо, масло, поршневые и маслосъемные кольца, свечи зажигания, элементы фильтров, шнур привода стартера)
- вышедшие из строя детали и узлы , дефект которых имеет эксплуатационный характер (неисправность явилась следствием нарушения правил эксплуатации или техники безопасности, естественного износа, действием непреодолимых сил природы, форс-мажорных обстоятельств)
- Фирма — изготовитель оставляет за собой право отказа в гарантийном обслуживании и ремонте аппарата в ниже перечисленных случаях.
- При отсутствии талона на момент сдачи аппарата в ремонт.
- При повреждении или отсутствии серийного номера на аппарате или несоответствии серийного номера, указанного в гарантийном талоне и на аппарате.
- Неисправность явилась следствием неправильной транспортировки или хранения аппарата (сильное загрязнение, ржавчина, механические повреждения, следы ударов и т.п.)
- Аппарат имеет механические повреждения или следы воздействия открытого огня (повреждение кабеля, трещины, вмятины, следы оплавления или нагар на наружных поверхностях корпуса и т.п.)
- Аппарат использовался в не предназначенных изготовителем целях.
- Аппарат эксплуатировался с применением не предназначенных для него расходных материалов, приспособлений и принадлежностей или их ненадлежащего качества.
- При работе с перегрузкой или с нарушением предусмотренного режима работы
- При наличии двух и более отказавших узлов и деталей, когда отказ одного узла(детали) приводит к отказу следующих, при продолжении эксплуатации с признаками нарушения нормальной работоспособности.
- При обнаружении посторонних предметов внутри сборочных узлов.

Ремонт производится в условиях производственных помещений Сервисного центра, выезд мастера на объект не предусмотрен.

В ремонт не принимаются и не обмениваются отдельные детали и сборочные единицы агрегата, а также агрегаты не очищенные от загрязнений.

Профилактика, настройка, чистка и регулировка аппарата, замена или доливка масла при диагностике - в предмет гарантийных обязательств не входит и подлежит оплате по установленным расценкам.

Настоящая гарантия не распространяется на:

- расходные материалы и части подверженные естественному износу: свечи зажигания, фильтры и уплотнители.
- детали, срок службы которых зависит от регулярного технического обслуживания.
- такие виды работ, как регулировка, чистка и прочий уход за изделием, оговоренный в инструкции по эксплуатации. **Особые условия:**

- Изготовитель не несет ответственность за возможный вред, прямо или косвенно нанесенный продукцией людям, домашним животным, имуществу в случае, если это произошло в результате несоблюдения правил и условий эксплуатации; установки изделия; умышленных или неосторожных действий (бездействий) потребителя или третьих лиц, действия непреодолимой силы.
- В случае несвоевременного извещения о выявленных неисправностях, фирма **DDE** оставляет за собой право отказаться полностью или частично от удовлетворения предъявляемых претензий (ст. 483 ГК РФ).
- Ответственность по настоящей гарантии ограничивается указанными в настоящем документе обязательствами, если иное не определено законом.
- В связи с тем, что приобретаемое Покупателем изделие является сложным изделием, для решения вопросов по гарантийной ответственности Покупатель первоначально обращается только в сервисные центры уполномоченного дилера

Производитель:

«Dynamic Drive Equipment» (DDE), 620 Alexander Drive SW / P.O. Box 334, Owatonna, Minnesota 55060, USA.

Импортер: ООО ПАРУС Санкт-Петербург, пер. Декабристов, 8 лит. А, пом. 2-Н

Товар сертифицирован.

Срок службы не менее 36 месяцев с даты производства. Месяц и год производства указаны в серийном номере, цифры с 5-ой по 7-ую. Допускается дальнейшая эксплуатация изделия и по истечении срока службы при условии ежегодного замера сопротивления электроизоляции.



С отзывами и пожеланиями обращайтесь **WWW.DDE-UM.COM**



УВЕРЕННОСТЬ В РЕЗУЛЬТАТЕ!

www.dde-um.com

