

# GRAPHITE

- PL** MŁOTOWIERTARKA AKUMULATOROWA
- EN** CORDLESS ROTARY HAMMER DRILL
- DE** AKKU-HAMMERBOHRMASCHINE
- RU** АККУМУЛЯТОРНЫЙ ПЕРФОРАТОР
- UA** ДРИЛЬ УДАРНИЙ АКУМУЛЯТОРНИЙ
- HU** AKKUS FÚRÓKALAPÁCS
- RO** MAȘINĂ DE GĂURIT CU PERCUȚIE CU ACUMULATOR
- CZ** AKUMULÁTOROVÉ VRTACÍ KLADIVO
- SK** AKUMULÁTOROVÉ VŔTACIE KLADIVO
- SL** AKUMULATORSKO VRTALNO KLADIVO
- LT** AKUMULIATORINIS GRĘŽTUVAS
- LV** AKUMULATORA PERFORATORS
- EE** AKUTOITEL PUURVASAR
- BG** АККУМУЛАТОРЕН ПЕРФОРАТОР
- HR** AKUMULATORSKI ČEKIĆ-BUŠILICA
- SR** AKUMULATORSKA BUŠILICA SA ČEKIĆEM
- GR** ΕΠΑΝΑΦΟΡΤΙΖΟΜΕΝΟ ΠΕΡΙΣΤΡΟΦΙΚΟ ΠΙΣΤΟΛΕΤΟ
- ES** MARTILLO PERFORADOR A BATERÍA
- IT** MARTELLO PERFORATORE A BATTERIA
- NL** ACCU BOORHAMER
- FR** MARTEAU PERFORATEUR SANS FIL



**10\***  
**LAT**  
**DOSTĘPNOŚCI**  
**CZĘŚCI ZAMIENNYCH**

Sprawdź dostępność  
części zamiennych  
do tego produktu

skanując kod QR  
lub wchodząc na  
[gtxservice.pl](http://gtxservice.pl)



**58G027**



<b>PL</b>	<b>INSTRUKCJA OBSŁUGI</b> . . . . .	<b>5</b>
<b>EN</b>	<b>INSTRUCTION MANUAL</b> . . . . .	<b>11</b>
<b>DE</b>	<b>BETRIEBSANLEITUNG</b> . . . . .	<b>15</b>
<b>RU</b>	<b>РУКОВОДСТВО ПО ЭКСПЛУАТАЦИИ</b> . . . . .	<b>19</b>
<b>UA</b>	<b>ІНСТРУКЦІЯ З ЕКСПЛУАТАЦІЇ</b> . . . . .	<b>24</b>
<b>HU</b>	<b>HASZNÁLATI UTASÍTÁS</b> . . . . .	<b>29</b>
<b>RO</b>	<b>INSTRUCTIUNI DE DESERVIRE</b> . . . . .	<b>33</b>
<b>CZ</b>	<b>INSTRUKCE K OBSLUZE</b> . . . . .	<b>37</b>
<b>SK</b>	<b>NÁVOD NA OBSLUHU</b> . . . . .	<b>41</b>
<b>SL</b>	<b>NAVODILA ZA UPORABO</b> . . . . .	<b>45</b>
<b>LT</b>	<b>APTARNAVIMO INSTRUKCIJA</b> . . . . .	<b>49</b>
<b>LV</b>	<b>LIETOŠANAS INSTRUKCIJA</b> . . . . .	<b>53</b>
<b>EE</b>	<b>KASUTUSJUHEND</b> . . . . .	<b>57</b>
<b>BG</b>	<b>ИНСТРУКЦИЯ ЗА ОБСЛУЖВАНЕ</b> . . . . .	<b>61</b>
<b>HR</b>	<b>UPUTE ZA UPOTREBU</b> . . . . .	<b>65</b>
<b>SR</b>	<b>UPUTSTVO ZA UPOTREBU</b> . . . . .	<b>69</b>
<b>GR</b>	<b>ΟΔΗΓΙΕΣ ΧΡΗΣΗΣ</b> . . . . .	<b>74</b>
<b>ES</b>	<b>INSTRUCCIONES DE USO</b> . . . . .	<b>78</b>
<b>IT</b>	<b>MANUALE PER L'USO</b> . . . . .	<b>82</b>
<b>NL</b>	<b>GEBRUIKSAANWIJZING</b> . . . . .	<b>87</b>
<b>FR</b>	<b>MANUEL D'INSTRUCTION</b> . . . . .	<b>91</b>

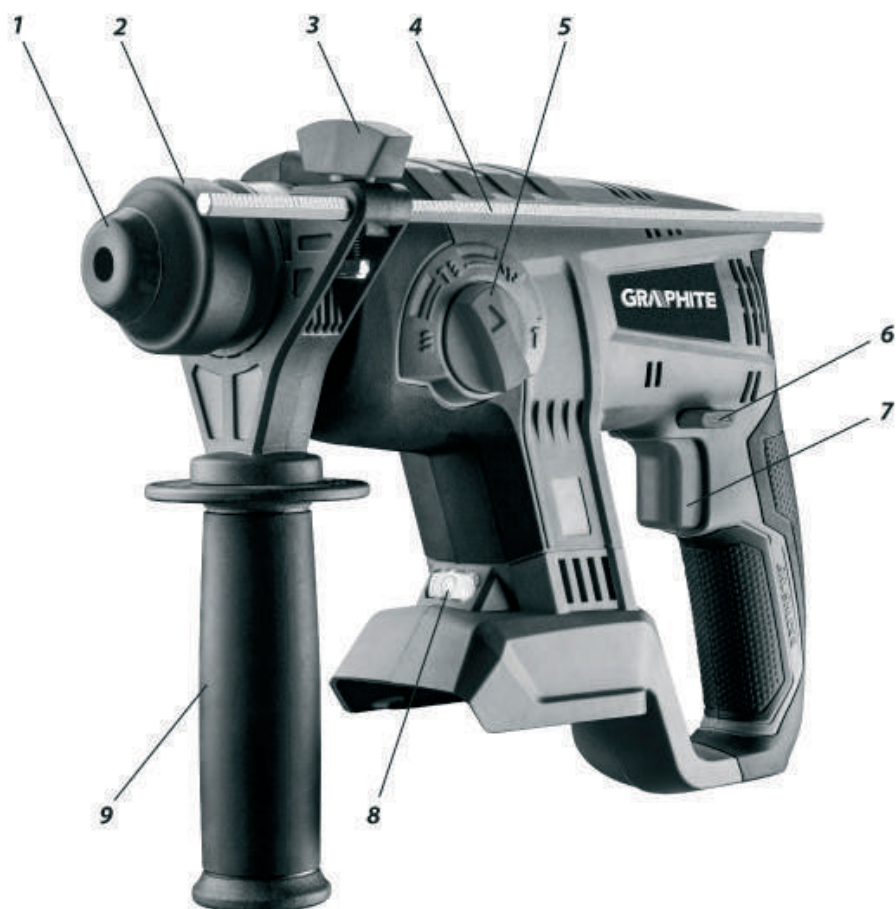

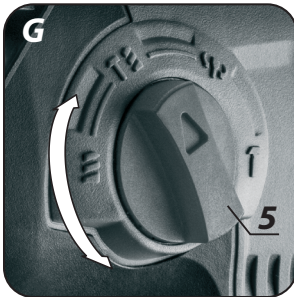
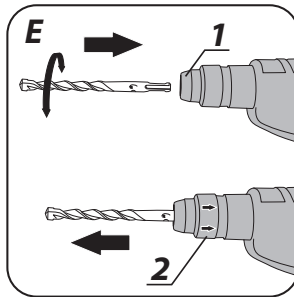
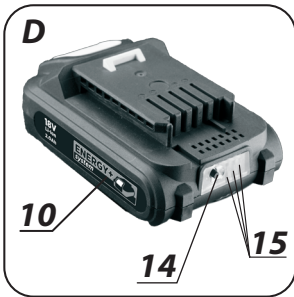
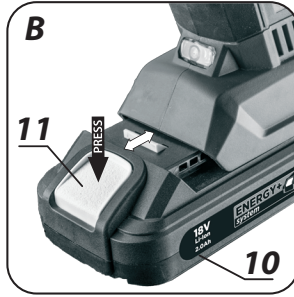
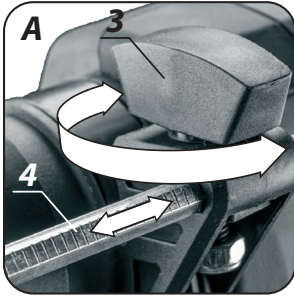



## INSTRUKCJA ORYGINALNA (OBSŁUGI)

### MŁOTOWIERTARKA AKUMULATOROWA 58G027

UWAGA: PRZED PRZYSTĄPIENIEM DO UŻYTKOWANIA URZĄDZENIA NALEŻY UWAGAŹNIE PRZECZYTAĆ NINIEJSZĄ INSTRUKCJĘ I ZACHOWAĆ JĄ DO DALSZEGO WYKORZYSTANIA.

#### SZCZEGÓŁOWE PRZEPISY BEZPIECZEŃSTWA

##### SZCZEGÓŁOWE PRZEPISY DOTYCZĄCE BEZPIECZNEJ PRACY MŁOTOWIERTARKĄ

Uwaga:

Przed przystąpieniem do czynności związanych z regulacją, obsługą (wymiana wiertła) lub naprawą należy wyjąć akumulator zasilający urządzenie.

- **Należy stosować środki ochrony słuchu podczas pracy.** Narażenie na hałas może spowodować utratę słuchu.
- **Urządzenie używać wraz z dodatkowymi uchwytami dostarczonymi w zestawie.** Utrata kontroli może spowodować obrażenia operatora.
- **Podczas wykonywania prac, w trakcie których narzędzie robocze może natrafić na ukryte przewody elektryczne, urządzenie należy trzymać wyłącznie za izolowane uchwyty.** Kontakt z przewodem elektrycznym może doprowadzić do przeniesienia napięcia na metalowe elementy urządzenia i spowodować porażenie prądem elektrycznym.
- **Należy używać odpowiednie przyrządy do celu lokalizacji ukrytych przewodów zasilających.** Kontakt z przewodami znajdującymi się pod napięciem może doprowadzić do powstania pożaru lub porażenia elektrycznego. Uszkodzenie przewodu gazowego może doprowadzić do wybuchu. Wniknięcie do przewodu wodociągowego może spowodować porażenie elektryczne a także spowodować duże szkody materialne.
- **Urządzenie w czasie pracy zawsze trzymać w obydwu dłoniach przy zachowaniu stabilnej pozycji pracy. Utrzymywać uchwyty w czystości.** Urządzenie trzymane oburącz jest bezpieczniejsze.
- **W czasie posługiwania się urządzeniem trzymanym w górze należy pewnie rozstawić stopy i upewnić się czy na dole nie ma osób postronnych.**
- **Należy unikać dotykania obracających się elementów.** Dotykaniem wirujących części urządzenie, w szczególności osprzętu, może prowadzić do obrażeń ciała.
- **Przed odłożeniem urządzenia, należy odczekać, aż się zatrzyma.** Narzędzie robocze może się zablokować i doprowadzić do utraty kontroli nad urządzeniem.
- Nie wolno kierować pracującym urządzeniem ku innemu osobom ani ku sobie.

##### PRAWIDŁOWA OBSŁUGA I EKSPLOATACJA AKUMULATORÓW

- Proces ładowania akumulatora powinien przebiegać pod kontrolą użytkownika.
- Należy unikać ładowania akumulatora w temperaturach poniżej 0°C.
- **Akumulator należy ładować wyłącznie ładowarką zalecaną przez producenta.** Użycie ładowarki przeznaczonej do ładowania innego typu akumulatorów stwarza ryzyko powstania pożaru.
- **W czasie, gdy akumulator nie jest używany, należy go przechowywać z dala od metalowych przedmiotów takich, jak spinacze do papieru, monety, klucze gwóźdźce, śruby, lub inne małe elementy metalowe, które mogą zewrzeć styki akumulatora.** Zwarcie styków akumulatora może spowodować oparzenia lub pożar.
- **W przypadku uszkodzenia i/lub niewłaściwego użytkowania akumulatora może dojść do wydzielania się gazów.** Należy wywietrzyć pomieszczenie, w razie dolegliwości skonsultować się z lekarzem. Gazy mogą uszkodzić drogi oddechowe.
- **W warunkach ekstremalnych może wystąpić wyciek płynu z akumulatora.** Wydośćająca się z akumulatora ciecz może spowodować podrażnienia lub oparzenia. Jeśli zostanie stwierdzony wyciek, należy postępować w sposób podany niżej:
  - ostrożnie wytrzeć płyn kawałkiem tkaniny. Unikać kontaktu płynu ze skórą lub oczami.

- jeśli dojdzie do kontaktu płynu ze skórą, odpowiednie miejsce na ciele należy przemyć natychmiast obfitą ilością czystej wody, ewentualnie zneutralizować płyn za pomocą łagodnego kwasu, takiego jak sok cytrynowy lub ocet.

- jeśli płyn dostanie się do oczu, to należy je natychmiast przepłukać dużą ilością czystej wody, przez co najmniej 10 minut i zasięgnąć porady lekarza.

- **Nie wolno używać akumulatora, który jest uszkodzony lub zmodyfikowany.** Uszkodzone lub zmodyfikowane akumulatory mogą działać w sposób nieprzewidywalny, prowadząc do pożaru, wybuchu lub niebezpieczeństwa obrażeń.
- **Akumulatora nie wolno wystawiać na działanie wilgoci lub wody.**
- Akumulator należy zawsze utrzymywać z dala od źródła ciepła. Nie wolno pozostawiać go na dłuższy czas w środowisku, w którym panuje wysoka temperatura (w miejscach nasłonecznionych, w pobliżu grzejników lub gdziekolwiek tam, gdzie temperatura przekracza 50°C).
- **Nie wolno narażać akumulatora na działanie ognia ani nadmiernej temperatury.** Wystawienie na działanie ognia lub temperatury powyżej 130°C może spowodować eksplozję.

**UWAGA!** Temperatura 130°C może być określona jako 265°F.

- **Należy przestrzegać wszystkich instrukcji ładowania, nie wolno ładować akumulatora w temperaturze wykraczającej poza zakres określony w tabeli danych znamionowych w instrukcji obsługi.** Ładowanie niewłaściwe lub w temperaturze spoza określonego przedziału może uszkodzić akumulator i zwiększyć niebezpieczeństwo pożaru.

##### NAPRAWA AKUMULATORÓW:

- **Nie wolno naprawiać uszkodzonych akumulatorów.** Wykonywanie napraw akumulatora jest dopuszczalne wyłącznie przez producenta lub w autoryzowanym serwisie.
- **Zużyty akumulator należy dostarczyć do punktu zajmującego się utylizacją tego typu niebezpiecznych odpadów.**

##### WSKAZÓWKI BEZPIECZEŃSTWA DOTYCZĄCE ŁADOWARKI

- **Ładowarki nie wolno wystawiać na działanie wilgoci lub wody.** Przedostanie się wody do ładowarki zwiększa ryzyko porażenia. Ładowarkę można stosować tylko wewnątrz suchych pomieszczeń.
- **Przed przystąpieniem do jakichkolwiek czynności obsługowych lub czyszczenia ładowarki należy odłączyć ją od zasilania z sieci.**
- **Nie korzystaj z ładowarki umieszczonej na łatwopalnym podłożu (np. papier, tekstylia) ani w sąsiedztwie łatwopalnych substancji.** Ze względu na wzrost temperatury ładowarki podczas procesu ładowania istnieje niebezpieczeństwo pożaru.
- **Każdorazowo przed użyciem należy sprawdzić stan ładowarki, przewodu i wtyku.** W przypadku stwierdzenia uszkodzeń – nie należy używać ładowarki. Nie wolno podejmować prób rozbierania ładowarki. Wszelkie naprawy trzeba powierzać autoryzowanemu warsztatowi serwisowemu. Niewłaściwie przeprowadzony montaż ładowarki grozi porażeniem elektrycznym lub pożarem.
- **Dzieci i niepełnosprawne fizycznie, emocjonalnie lub psychicznie osoby oraz inne osoby, których doświadczenie lub wiedza jest niewystarczająca aby obsługiwać ładowarkę przy zachowaniu wszelkich zasad bezpieczeństwa, nie powinny obsługiwać ładowarki bez nadzoru osoby odpowiedzialnej.** W przeciwnym wypadku istnieje niebezpieczeństwo, iż urządzenie zostanie niewłaściwie obsłużone w następstwie czego może dojść do obrażeń.
- **Gdy ładowarka nie jest użytkowana należy odłączyć ją od sieci elektrycznej.**
- **Należy przestrzegać wszystkich instrukcji ładowania, nie wolno ładować akumulatora w temperaturze wykraczającej poza zakres określony w tabeli danych znamionowych w instrukcji obsługi.** Ładowanie niewłaściwe lub w temperaturze spoza określonego przedziału może uszkodzić akumulator i zwiększyć niebezpieczeństwo pożaru.

##### NAPRAWA ŁADOWARKI

- **Nie wolno naprawiać uszkodzonej ładowarki.** Wykonywanie napraw ładowarki jest dopuszczalne wyłącznie przez producenta lub w autoryzowanym serwisie.
- **Zużyta ładowarkę należy dostarczyć do punktu zajmującego się utylizacją tego typu odpadów.**

## UWAGA! Urządzenie służy do pracy wewnątrz pomieszczeń.

Mimo zastosowania konstrukcji bezpiecznej z samego założenia, stosowania środków zabezpieczających i dodatkowych środków ochronnych, zawsze istnieje ryzyko szcążkowe doznania urazów podczas pracy.

Akumulatory Li-Ion mogą wyciec, zapalić się lub wybuchnąć, jeśli zostaną nagrzane do wysokich temperatur lub zwarte. Nie należy ich przechowywać w samochodzie podczas upalnych i słonecznych dni. Nie należy otwierać akumulatora. Akumulatory Li-Ion zawierają elektroniczne urządzenia zabezpieczające, które, jeśli zostaną uszkodzone, mogą spowodować, że akumulator zapali się lub wybuchnie.

### Objaśnienie zastosowanych piktogramów

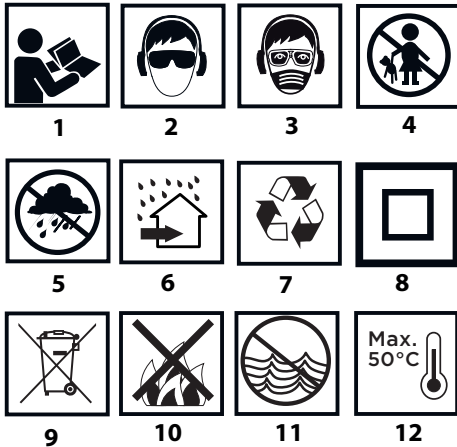

1. Przeczytaj instrukcję obsługi, przestrzegaj ostrzeżeń i warunków bezpieczeństwa w niej zawartych.
2. Stosuj okulary ochronne i ochronniki słuchu.
3. Pracuj w masce ochronnej.
4. Nie dopuszczać dzieci do urządzenia.
5. Chronić przed deszczem.
6. Stosować wewnątrz pomieszczeń, chronić przez wodą i wilgocią.
7. Recykling.
8. Druga klasa ochronności.
9. Selektywne zbieranie.
10. Nie wrzucać ogniu do ognia.
11. Stwarzające zagrożenie dla środowiska wodnego.
12. Nie dopuszczać do nagrzania powyżej 50°C.

### BUDOWA I PRZEZNACZENIE

Młotowiertarka jest ręcznym elektronarzędziem zasilanym z akumulatora. Napęd stanowi silnik bezszczotkowy prądu stałego wraz z przekładnią planetarną. Młotowiertarka może być używana w trybie pracy bez uderu lub z uderem. Młotowiertarka jest przeznaczona do wiercenia otworów w drewnie, metalu, tworzywach sztucznych i ceramice w trybie pracy bez uderu jak również w betonie, kamieniu, cegle itp. w trybie pracy z uderem. Obszary jej użytkowania to wykonawstwo prac remontowo - budowlanych, stolarskich oraz wszelkich prac z zakresu samodzielnej działalności amatorskiej (majsterkowanie).

**! Nie wolno używać elektronarzędzia niezgodnie z jego przeznaczeniem.**

### OPIS STRON GRAFICZNYCH

Poniższa numeracja odnosi się do elementów urządzenia przedstawionych na stronach graficznych niniejszej instrukcji.

1. Uchwyt SDS-Plus
2. Tuleja mocująca
3. Śruba motylkowa blokady listwy ogranicznika
4. Listwa ogranicznika
5. Przełącznik trybu pracy
6. Przełącznik kierunku obrotów
7. Włącznik
8. Oświetlenie
9. Rękojeść dodatkowa
10. Akumulator
11. Przycisk mocowania akumulatora
12. Diody LED
13. Ładowarka
14. Przycisk sygnalizacji stanu naładowania akumulatora
15. Sygnalizacja stanu naładowania akumulatora (diody LED).

\* Mogą występować różnice między rysunkiem a wyrobem.

### OPIS UŻYTYCH ZNAKÓW GRAFICZNYCH

**!** OSTRZEŻENIE

### WYPOSAŻENIE I AKCESORIA

1. Listwa ogranicznika - 1 szt.

### PRZYGOTOWANIE DO PRACY

#### INSTALOWANIE RĘKOJEŚCI DODATKOWEJ

**!** Ze względów bezpieczeństwa podczas posługiwania się młotowiertarką zawsze należy stosować rękojeść dodatkową, która może być zamocowana w dowolnym położeniu na obwodzie jej mocowania.

- Poluzować dolną część rękojeści dodatkowej (9) obracając ją w lewo.
- Nasunąć kolierz rękojeści dodatkowej (9) na walcową część obudowy młotowiertarki.
- Wybrać najbardziej dogodnego położenia dla zamierzonej pracy.
- Dokręcić dolną część rękojeści dodatkowej (9) obracając ją w prawo celem trwałego zamocowania.

#### INSTALOWANIE LISTWY OGRANICZNIKA

Listwa ogranicznika (4) służy do ustalenia głębokości zagłębienia wiertła w materiał.

- Poluzować śrubę motylkową blokady listwy ogranicznika (3) (rys. A).
- Wsunąć listwę ogranicznika (4) w otwór w kolnierzu rękojeści dodatkowej (9).
- Zablokować w wybranym położeniu dokręcając śrubę motylkową blokady listwy ogranicznika (3).

#### WYJMOWANIE / WKŁADANIE AKUMULATORA

W przypadku braku możliwości wyjęcia / włożenia akumulatora (10) z urządzenia ze względu na położenie rękojeści dodatkowej (9), należy ją poluzować i obrócić w położenie umożliwiające obsługę akumulatora.

- Ustawić przełącznik kierunku obrotów (6) w położenie środkowe.
- Nacisnąć przycisk mocowania akumulatora (11) i wysunąć akumulator (10) (rys. B).
- Włożyć naładowany akumulator (10) do uchwytu w rękojeści, aż do słyszalnego zaskoczenia przycisku mocowania akumulatora (11).

#### ŁADOWANIE AKUMULATORA

Urządzenie jest dostarczona z akumulatorem częściowo naładowanym. Ładowanie akumulatora należy przeprowadzać w warunkach, gdy temperatura otoczenia wynosi 40C - 400C. Akumulator nowy lub taki, który przez dłuższy czas nie był użytkowany, osiągnie pełną zdolność do zasilania po około 3 - 5 cyklach ładowania i rozładowania.

- Wyjąć akumulator (10) z urządzenia (rys. B).
- Włączyć ładowarkę do gniazda sieci (230 V AC).
- Wsunąć akumulator (10) do ładowarki (13) (rys. C). Sprawdzić, czy akumulator jest właściwie osadzony (wsunięty do końca).

## PRACA / USTAWIENIA

Po włączeniu ładowarki do gniazda sieci (230 V AC) zaświeci się zielona dioda (12) na ładowarce, która sygnalizuje podłączenie napięcia.

Po umieszczeniu akumulatora (10) w ładowarce (13) zaświeci się czerwona dioda (12) na ładowarce, która sygnalizuje, że trwa proces ładowania akumulatora.

Równocześnie świecą pulsacyjnie zielone diody (15) stanu naładowania akumulatora w różnym układzie (patrz opis poniżej).

- Świecenie pulsacyjne wszystkich diod - sygnalizuje wyczerpanie akumulatora i konieczność jego naładowania.
- Świecenie pulsacyjne 2 diod - sygnalizuje częściowe rozładowanie.
- Świecenie pulsacyjne 1 diody - sygnalizuje wysoki poziom naładowania akumulatora.

Po naładowaniu akumulatora dioda (12) na ładowarce świeci na zielono, a wszystkie diody stanu naładowania akumulatora (15) świecą światłem ciągłym. Po pewnym czasie (ok. 15s) diody stanu naładowania akumulatora (15) gasną.



**Akumulator nie powinien być ładowany dłużej niż 8 godzin.** Przekroczenie tego czasu może spowodować uszkodzenie ogniw akumulatora. Ładowarka nie wyłączy się automatycznie, po całkowitym naładowaniu akumulatora. Zielona dioda na ładowarce będzie się świecić nadal. Diody stanu naładowania akumulatora gasną po pewnym czasie. Odłączyć zasilanie przed wyjęciem akumulatora z gniazda ładowarki. Unikać kolejno po sobie następujących krótkich ładowań. Nie należy poddawać akumulatorów dolaadowywaniu po krótkim użytkowaniu urządzenia. Znaczny spadek czasu między koniecznymi ładowaniami świadczy o tym, że akumulator jest zużyty i powinien zostać wymieniony.

W procesie ładowania akumulatora mocno się nagrzewają. Nie podejmować pracy tuż po ładowaniu - odczekać do osiągnięcia przez akumulator temperatury pokojowej. Uchroni to przed uszkodzeniem akumulatora.

### SYGNALIZACJA STANU NAŁADOWANIA AKUMULATORA

Akumulator jest wyposażony w sygnalizację stanu naładowania akumulatora (3 diody LED) (15). Aby sprawdzić stan naładowania akumulatora należy wcisnąć przycisk włącznika (14) (rys. D). Świecenie wszystkich diod sygnalizuje wysoki poziom naładowania akumulatora. Świecenie 2 diod sygnalizuje częściowe rozładowanie. Świecenie tylko 1 diody oznacza wyczerpanie akumulatora i konieczność jego naładowania.

### MONTAŻ I WYMIANA NARZĘDZI ROBOCZYCH

Młotowiertarka jest przystosowana do pracy z narzędziami roboczymi posiadającymi chwyt typu SDS-Plus. Przed rozpoczęciem pracy oczyścić młotowiertarkę i narzędzia robocze. Wykorzystując smar nałożyć cienką warstwę na trzpień narzędzia roboczego.

Młotowiertarka posiada system mocowania clic-clic (bez konieczności odciągania tulei mocującej (2) podczas montażu narzędzia roboczego).

- Ustawić przełącznik kierunku obrotów (6) w położenie środkowe.
- Włożyć trzpień narzędzia roboczego do uchwytu (1), wsuwając go do oporu (może zająć potrzeba obrócenia narzędzia roboczego, aż zajmie ono właściwe położenie) (rys E).
- Narzędzie robocze jest właściwie osadzone, jeśli nie daje się wyjąć bez odciągnięcia tulei mocującej uchwytu.
- Jeśli tuleja (2) nie wraca w pełni do położenia pierwotnego, należy wyjąć narzędzie robocze i całą operację powtórzyć.

Wysoką sprawność pracy młotowiertarką uzyskuje się tylko wtedy, jeśli stosowane są ostre i nieszkodzone narzędzia robocze.

### DEMONTAŻ NARZĘDZIA ROBOCZEGO

Tuż po zakończeniu pracy narzędzia robocze mogą być gorące. Należy unikać kontaktu bezpośredniego z nimi i stosować odpowiednie rękawice ochronne. Narzędzia robocze po wyjęciu należy oczyścić.

- Odciągnąć do tyłu i przytrzymać tuleję mocującą (2).
- Drugą ręką wyciągnąć narzędzie robocze do przodu (rys E).

### ZABEZPIECZENIE PRZECIĄŻENIOWE

Młotowiertarka jest wyposażona w zabezpieczenie przeciążeniowe. Wrzuciono młotowiertarkę zatrzymuje się, gdy tylko narzędzie robocze zakleszcza się, co mogłoby spowodować przeciążenie elektronarzędzia.

### WŁĄCZANIE / WYŁĄCZANIE

Włączenie - wcisnąć przycisk włącznika (7).

Wyłączenie - zwolnić nacisk na przycisk włącznika (7).

Zakres prędkości obrotowej wrzuciona regulowany jest stopniem nacisku na przycisk włącznika (7).

Każdorazowe wciśnięcie przycisku włącznika (7) powoduje świecenie diody (LED) (8) oświetlającej miejsce pracy.

### KIERUNEK OBRÓTÓW W PRAWO – W LEWO

Za pomocą przełącznika obrotów (6) dokonuje się wyboru kierunku obrotów wrzuciona młotowiertarki.

Obroty w prawo – ustawić przełącznik (6) w skrajnym lewym położeniu. (rys F).

Obroty w lewo – ustawić przełącznik (6) w skrajnym prawym położeniu.

\* Zastrzega się, że w niektórych przypadkach położenie przełącznika w stosunku do obrotów może być inne niż opisano. Należy odnieść się do znaków graficznych umieszczonych na przełączniku lub obudowie urządzenia.

Położeniem bezpiecznym jest środkowe położenie przełącznika kierunku obrotów (6), zapobiegające przypadkowemu uruchomieniu elektronarzędzia.

- W tym położeniu nie można uruchomić urządzenia.
- W tym położeniu dokonuje się wymiany wiertel.
- Przed uruchomieniem sprawdzić czy przełącznik kierunku obrotów (6) jest we właściwym położeniu.



**Nie wolno dokonywać zmiany kierunku obrotów w czasie, gdy wrzuciono młotowiertarkę obraca się. Przed uruchomieniem sprawdzić czy przełącznik kierunku obrotów jest we właściwym położeniu. Nie powinno się używać lewego kierunku obrotów przy włączonym udarze.**

### PRZEŁĄCZNIK TRYBU PRACY

Młotowiertarka jest wyposażona w 4 pozycyjny przełącznik trybu pracy (5). W zależności od ustawienia można wykonywać wiercenie bez udaru, wiercenie z udarem, dłutowanie lub ustawić dłuto w wybranym położeniu (rys G).

- Poz 0 = pozycja umożliwiająca ustawienie dłuta w wybranym położeniu (symbol dłuta)
- Poz 1 = normalne wiercenie / wkręcanie (symbol wiertła)
- Poz 2 = wiercenie z udarem (symbol wiertła i młotka)
- Poz 3 = dłutowanie (symbol młotka)

Nie wolno podejmować próby zmiany położenia przełącznika trybu pracy w czasie, gdy pracuje silnik młotowiertarki. Takie postępowanie mogłoby doprowadzić do poważnego uszkodzenia młotowiertarki, a nawet do zranienia użytkownika.

### WIERCENIE OTWORÓW

Przystępując do pracy z zamiarem wykonania otworu o dużej średnicy zaleca się rozpocząć od wywiercenia otworu mniejszego, a później rozwiercenia go na pożądaną wymiar. Zapobiegnie to możliwości przeciążenia młotowiertarki.

Przy wykonywaniu głębokich otworów należy wiercić stopniowo na mniejsze głębokości, wycofywać wiertło z otworu, aby umożliwić usunięcie wiórow lub pyłu z otworu.

Jeśli dojdzie do zakleszczenia się wiertła w czasie wiercenia zadziała zabezpieczenie przeciążeniowe. Należy natychmiast wyłączyć młotowiertarkę, aby nie dopuścić do jej uszkodzenia. Usunąć zakleszczone wiertło z otworu.

Należy utrzymywać młotowiertarkę w osi wykonywanego otworu. Najbardziej efektywną pracę zapewni ustawienie wiertła pod kątem prostym do powierzchni obrabianego materiału. W przypadku niezachowania proporcjonalności w czasie pracy, może dojść do zakleszczenia lub złamania się wiertła w otworze, a tym samym do zranienia użytkownika.



**Wiercenie długotwałe przy niskiej prędkości obrotowej wrzuciona grozi przegrzaniem silnika. Należy robić okresowe przerwy w pracy lub zezwolić, aby urządzenie popracowało na maksymalnych obrotach bez**

obciążenia przez okres około 3 min. Uważać, aby nie przesłonić otworów w obudowie służących do wentylacji silnika młotowiertarki.

## WIERCENIE BEZ UDARU

Takie materiały jak stal, drewno i tworzywa sztuczne itp. mogą być wiercone za pomocą młotowiertarki poprzez użycie trójściennego uchwyty wiertarskiego wraz z adapterem przejściowym. Zmontować poprzez skręcenie uchwyt trójściennego i adapter, a następnie umieścić w uchwycie młotowiertarki (postępować jak w przypadku wiertel z chwytem SDS-Plus).

Należy używać wiertel ze stali szybkotnących lub ze stali węglowych (tylko w drewnie i materiałach drewnopochodnych).

Nie wolno posługiwać się trójściennego uchwytem wiertarskim, gdy młotowiertarka jest ustawiona na pracę w trybie wiercenia z udarem. Ten uchwyt jest przeznaczony wyłącznie do wiercenia bez udaru (w drewnie lub stali).

## WIERCENIE Z UDAREM

Aby uzyskać najlepszy rezultat wiercenia należy stosować wysokiej jakości wiertła z nakładkami z węglików spiekanych (widia).

Powstaający w czasie prac remontowo-budowlanych pył jest szkodliwy dla zdrowia. W celu ograniczenia jego niekorzystnego wpływu, zaleca się używanie maski przeciwpyłowej jak również należy stosować dobrą wentylację na stanowisku pracy.

- Wybrać odpowiedni tryb wiercenia, w tym wypadku wiercenie z udarem.
- Włożyć do uchwytu (1) odpowiednie wiertło z trzonkiem typu SDS-Plus.
- Dociśnąć wiertło do obrabianego materiału.
- Włączyć młotowiertarkę poprzez wciśnięcie przycisku włącznika (7), mechanizm młotowiertarki powinien pracować płynnie, a narzędzie nie powinno odbijać się od powierzchni materiału obrabianego.
- Jeśli zachodzi potrzeba można zwiększyć obroty naciskając na przycisk włącznika (7).

Występujące czasem nieznaczne bicie narzędzia roboczego po uruchomieniu urządzenia bez obciążenia jest objawem normalnym. Narzędzie robocze automatycznie centruje się w momencie styku z materiałem. W żadnym stopniu nie wpływa to na precyzję wiercenia.

## OBSŁUGA I KONSERWACJA



Przed przystąpieniem do jakichkolwiek czynności związanych z instalowaniem, regulacją, naprawą lub obsługą należy wyjąć akumulator z urządzenia.

### KONSERWACJA I PRZECHOWYWANIE

- Zaleca się czyszczenie urządzenia bezpośrednio po każdorazowym użyciu.
- Do czyszczenia nie należy stosować wody lub innych cieczy.
- Urządzenie należy czyścić za pomocą suchego kawałka tkaniny lub przedmuchać sprężonym powietrzem o niskim ciśnieniu.
- Nie należy używać żadnych środków czyszczących lub rozpuszczalników, gdyż mogą one uszkodzić części wykonane z tworzywa sztucznego.
- Regularnie należy czyścić szczeliny wentylacyjne w obudowie silnika, aby nie dopuścić do przegrzania urządzenia.
- Urządzenie zawsze należy przechowywać w miejscu suchym, niedostępnym dla dzieci.
- Urządzenie należy przechowywać z wyjętym akumulatorem.

Wszelkiego rodzaju usterki powinny być usuwane przez autoryzowany serwis producenta.

## PARAMETRY TECHNICZNE

### DANE ZNAMIONOWE

Młotowiertarka akumulatorowa 58G027	
Parametr	Wartość
Napięcie akumulatora	18 V DC
Znamionowa prędkość obrotowa	0-1420 min <sup>-1</sup>

Częstotliwość udaru	0-5000 min <sup>-1</sup>
Energia udaru	2,2J
Typ uchwytu narzędzi roboczych	SDS Plus
Średnica wiercenia – drewno	28 mm
Średnica wiercenia – stal	13 mm
Średnica wiercenia – beton	22 mm
Klasa ochronności	III
Masa	2,1 kg
Rok produkcji	2021
58G027 oznacza zarówno typ oraz określenie maszyny	

Akumulator systemu Graphite Energy+		
Parametr	Wartość	
<b>Akumulator</b>	<b>58G001</b>	<b>58G004</b>
Napięcie akumulatora	18 V DC	18 V DC
Typ akumulatora	Li-Ion	Li-Ion
Pojemność akumulatora	2000 mAh	4000 mAh
Zakres temperatury otoczenia	4°C – 40°C	4°C – 40°C
Czas ładowania ładowarką 58G002	1 h	2 h
Masa	0,400 kg	0,650 kg
Rok produkcji	2021	2021

Ładowarka systemu Graphite Energy+	
Parametr	Wartość
<b>Typ ładowarki</b>	<b>58G002</b>
Napięcie zasilania	230 V AC
Częstotliwość zasilania	50 Hz
Napięcie ładowania	22 V DC
Max. prąd ładowania	2300 mA
Zakres temperatury otoczenia	4°C – 40°C
Czas ładowania akumulatora 58G001	1 h
Czas ładowania akumulatora 58G004	2 h
Klasa ochronności	II
Masa	0,300 kg
Rok produkcji	2021

### DANE DOTYCZĄCE HAŁASU I DRGAŃ

Poziom ciśnienia akustycznego:  $L_{p_A} = 86,4$  dB (A)  $K=3$ dB (A)

Poziom mocy akustycznej:  $L_{w_A} = 97,4$  dB (A)  $K=3$ dB (A)

Wartość przyspieszeń drgań (rękojeść dodatkowa):  $a_h = 6,052$  m/s<sup>2</sup>  $K=1,5$  m/s<sup>2</sup>

Wartość przyspieszeń drgań (rękojeść główna):  $a_h = 5,783$  m/s<sup>2</sup>  $K=1,5$  m/s<sup>2</sup>

Informacje na temat hałasu i wibracji

Poziom emitowanego hałasu przez urządzenie opisano poprzez: poziom emitowanego ciśnienia akustycznego  $L_{p_A}$  oraz poziom mocy akustycznej  $L_{w_A}$  (gdzie  $K$  oznacza niepewność pomiaru). Drgania emitowane przez urządzenie opisano poprzez wartość przyspieszeń drgań  $a_h$  (gdzie  $K$  oznacza niepewność pomiaru).

Podane w niniejszej instrukcji: poziom emitowanego ciśnienia akustycznego  $L_{p_A}$ , poziom mocy akustycznej  $L_{w_A}$  oraz wartość przyspieszeń drgań  $a_h$  zostały zmierzone zgodnie z EN 60745-1. Podany poziom drgań  $a_h$  może zostać użyty do porównywania urządzeń oraz do wstępnej oceny ekspozycji na drgania.



Podany poziom drgań jest reprezentatywny jedynie dla podstawowych zastosowań urządzenia. Jeżeli urządzenie zostanie użyte do innych zastosowań lub z innymi narzędziami roboczymi, poziom drgań może ulec zmianie. Na wyższy poziom drgań będzie wpływać niewystarczająca czy zbyt rzadka konserwacja urządzenia. Podane powyżej przyczyny mogą spowodować zwiększenie ekspozycji na drgania podczas całego okresu pracy.

Aby dokładnie oszacować ekspozycję na drgania, należy uwzględnić okresy, kiedy urządzenie jest wyłączone lub kiedy jest włączone, ale nie jest używane do pracy. Po dokładnym oszacowaniu wszystkich czynników łączna ekspozycja na drgania może okazać się znacznie niższa.

W celu ochrony użytkownika przed skutkami drgań należy wprowadzić dodatkowe środki bezpieczeństwa, takie jak: cykliczna konserwacja urządzenia i narzędzi roboczych, zabezpieczenie odpowiedniej temperatury rąk oraz właściwa organizacja pracy.

## OCHRONA ŚRODOWISKA



Produktów zasilanych elektrycznie nie należy wyrzucać wraz z domowymi odpadkami, lecz oddać je do utylizacji w odpowiednich zakładach. Informacji na temat utylizacji udzieli sprzedawca produktu lub miejscowe władze. Zużyty sprzęt elektryczny i elektroniczny zawiera substancje niebezpieczne dla środowiska naturalnego. Sprzęt nie poddany recyklingowi stanowi potencjalne zagrożenie dla środowiska i zdrowia ludzi.



Li-Ion

Akumulatorów / baterii nie należy wrzucać do odpadów domowych, nie wolno ich wrzucać do ognia lub do wody. Uszkodzone lub zużyte akumulatory należy poddawać prawidłowemu recyklingowi zgodnie z aktualną dyrektywą dotyczącą utylizacji akumulatorów i baterii. Baterie należy zwracać do punktów zbiórki całkowicie rozładowane, jeżeli baterie nie są całkowicie rozładowane należy je zabezpieczyć przed zwarcieniem. Zużyte baterie mogą być bezpłatnie zwrócone w placówkach handlowych. Nabywca towaru jest zobowiązany do zwrotu zużytych baterii.

\* Zastrzega się prawo dokonywania zmian.

„Grupa Topex Spółka z ograniczoną odpowiedzialnością” Spółka komandytowa z siedzibą w Warszawie, ul. Pograniczna 2/4 (dalej: „Grupa Topex”) informuje, iż wszelkie prawa autorskie do treści niniejszej instrukcji (dalej: „Instrukcja”), w tym m.in. jej tekstu, zamieszczonych fotografii, schematów, rysunków, a także jej kompozycji, należą wyłącznie do Grupy Topex i podlegają ochronie prawnej zgodnie z ustawą z dnia 4 lutego 1994 roku, o prawie autorskim i prawach pokrewnych (tj. Dz. U. 2006 Nr 90 Poz 631 z późn. zm.). Kopiowanie, przetwarzanie, publikowanie, modyfikowanie w celach komercyjnych całości Instrukcji jak i poszczególnych jej elementów, bez zgody Grupy Topex wyrażonej na piśmie, jest surowo zabronione i może spowodować pociągnięcie do odpowiedzialności cywilnej i karnej.

## GWARANCJA I SERWIS

Warunki gwarancji oraz opis postępowania w przypadku reklamacji zawarte są w załączonej Karcie Gwarancyjnej.

Serwis Centralny

GTX Service Sp. z o.o. Sp.k. tel. +48 22 573 03 85

Ul. Pograniczna 2/4 fax. +48 22 573 03 83

02-285 Warszawa e-mail bok@gtxservice.com

Sieć Punktów Serwisowych do napraw gwarancyjnych i pogwarancyjnych dostępna na platformie internetowej [gtxservice.pl](http://gtxservice.pl)

GRAPHITE zapewnia dostępność części zamiennych oraz materiałów eksploatacyjnych dla urządzeń i elektronarzędzi. Pełna oferta części i usług na [gtxservice.pl](http://gtxservice.pl).

Zeskanuj QR kod i wejdź na [gtxservice.pl](http://gtxservice.pl)



# GTX SERVICE



## Deklaracja Zgodności WE

/EC Declaration of Conformity//Megfelelőségi Nyilatkozat EK//ES vyhlášení o zhode//Prohlášení o shodě  
ES/EO декларация за съответствие//Declaratia de conformitate CE//EG-Konformitätserklärung//  
Dichiarazione di conformità CE/

PL EN HU SK CS BG RO DE IT

### Producent

/Manufacturer//Gyártó/Výrobca/Výrobce/  
/Προσφορομη/Prodicator/Hersteller/Produttore/

Grupa TopeX Sp. z o.o. Sp.k.  
ul. Pograniczna 2/4, 02-285 Warszawa

### Wyrób

/Product/Termék/Produkt/Produkt//Προϋκμ//Produ//Produkt//Prodotta/

### Motowiertarka akumulatorowa

/Cordless rotary hammer drill/Akkumulátoros kúrkalapács/Akkumulátoros vrtiacie  
kladivo/Akkumulátoros vrtaci kladivo/Аккумулятор перфоратор/Burghiu cu  
clocan fără fir/Akku-Bohrhammer/Trapano a percussione a batteria/

### Model

/Model//Modell//Model//Modell//Modell//Modell//Modell//Modell/

58G027

### Nazwa handlowa

/Commercial name//Kereskedelmi név//Obchodný názov//Obchodního názvu//  
Търговско наименование//Nume comercial//Handelsname//Nome depositato/

GRAPHITE

### Numer seryjny

/Serial number//Sorszám//Poradové číslo//Výrobního čísla//Серийн номер//Număr de  
serie//Ordnungsnummer//Numero di serie/

00001 - 99999

Opisany wyżej wyrób jest zgodny z następującymi dokumentami:

/The above listed product is in conformity with the following UE Directives://A fent jelzett termék megfelel az alábbi irányelveknek/

/Vyššie popísaný výrobok je v zhode s nasledujúcimi dokumentmi://Výše popsaný výrobek splňuje následující dokumenty://Описания по-горе продукт отговаря на следните документи://  
Produsul descris mai sus respecta urmatoarele documente://Das oben beschriebene Produkt entspricht den folgenden Dokumenten://Il prodotto sopra descritto è conforme ai seguenti documenti//

Dyrektywa Maszynowa 2006/42/WE

/Machinery Directive 2006/42/EC//2006/42/EK Gépek//Smernica Európskeho  
Parlamentu a Rady 2006/42/ES//Směrnice Evropského Parlamentu a Rady  
2006/42/ES//Директива за машините 2006/42/EO//Directiva 2006/42 / CE  
privnd utlajele /Maschinenrichtlinie 2006/42 / EG//Direttiva macchine 2006/42  
/ CE/

Dyrektywa o Kompatybilności Elektromagnetycznej 2014/30/UE  
/EMC Directive 2014/30/EU//2014/30/EU Elektromagnéses összeférhetőség//EMC Smernica  
Európskeho Parlamentu a Rady 2014/30/EU//EMC Směrnice Evropského Parlamentu a  
Rady 2014/30/EU//Директива за електромагнитната съвместимост 2014/30/  
EC//Directiva 2014/30 / UE privind compatibilitatea electromagnetică//Richtlinie  
über elektromagnetische Verträglichkeit 2014/30 / EU//Direttiva sulla compatibilità  
elettromagnetica 2014/30/ UE/

Dyrektywa RoHS 2011/65/UE zmieniona Dyrektywą 2015/863/UE

/RoHS Directive 2011/65/UE as amended by Directive 2015/863/UE//A 2015/863/EU irányelvet módosított 2011/65/UE RoHS irányelvé//Smernica RoHS 2011/65/UE zmenená  
a doplnená 2015/863/EU//Směrnice RoHS 2011/65/UE pozměněná 2015/863/EU//Директива 2011/65/ЕС измeнeна с Директивa 2015/863/EC//Directiva RoHS  
2011/65 / UE modificată prin Directiva 2015/863 / UE//RoHS-Richtlinie 2011/65 / UE geändert durch Richtlinie 2015/863 / EU//Direttiva RoHS 2011/65 / UE modificata dalla  
direttiva 2015/863 / UE/

oraz spełnia wymagania norm:

/and fulfils requirements of the following Standards://valamint megfelel az alábbi szabványoknak//а сплня požiadavky//а splňuje požiadavky normem//и отговаря на изискванията на  
стандартите://si indeplineste cerintele standardelor://und erfüllt die Anforderungen der Normen//e soddisfa i requisiti delle norme//

EN 60745-1:2009+A11:2010; EN 60745-2-6:2010;

EN 55014-1:2017; EN 55014-2:2015;

IEC 62321-2:2008IEC 62321-1:2013; IEC 62321-2:2013; IEC 62321-3-1:2013; IEC 62321-4:2013+A1:2017; IEC 62321-5:2013; IEC 62321-6:2015;

IEC 62321-7-1:2015; IEC 62321-7-2:2017; ISO 17075-1:2017; IEC 62321-8:2017

Deklaracja ta odnosi się wyłącznie do maszyny w stanie, w jakim została wprowadzona do obrotu i nie obejmuje części składowych dodanych przez użytkownika końcowego lub przeprowadzonych przez niego późniejszych działań. /This declaration relates exclusively to the machinery in the state in which it was placed on the market, and excludes components which are added and/or operations carried out subsequently by the final user. /Ez a nyilatkozat a gépek kizárólag arra az állapotra vonatkozik, amelyben forgalomba hozták, és kizár minden olyan alkatrészt, amelyre hozzadarak, és/vagy olyan műveletet, amit a végső felhasználó ezt követően végez rajta. //Toto vyhlášení sa vzťahuje výlučne na strojové zariadenie v stave, v akom sa uvádza na trh, a nevzťahuje sa na súčasti, ktoré by následne pridaný konečný užívateľom, alebo následne provedené zásahy konečného užívateľa. //Тази декларация се отнася изключително за машината в състоянието, в което е пусната на пазара, и изключва компоненти, които са добавени и / или операции, извършени впоследствие от крайния потребител. //Această declarație se referă doar la mașina din starea în care a fost introdusă pe piață și nu acoperă componentele adăugate de utilizatorul final sau acțiunile ulterioare efectuate de utilizatorul final. //Diese Erklärung bezieht sich nur auf die Maschine in dem Zustand, in dem sie in Verkehr gebracht wurde, und gilt nicht für vom Endbenutzer hinzugefügte Komponenten oder nachfolgende vom Endbenutzer durchgeführte Aktionen. //La presente dichiarazione si riferisce solo alla macchina immessa sul mercato e non copre i componenti aggiunti dall'utente finale o le operazioni successive eseguite dall'utente finale.

Nazwisko i adres osoby mającej miejsce zamieszkania lub siedzibę w UE upoważnionej do przygotowania dokumentacji technicznej:

/Name and address of the person who established in the Community and authorized to compile the technical file://A mászkai dokumentáció összeállítására felhatalmazott, a közösség területén lakóhelyével vagy székhelyével rendelkező személy neve és címe://Meno a adresa osoby alebo bydliska v EÚ poverenú zostavením technickej dokumentácie://Iméno a adresu osoby povinené sestaviť technické dokumentácie, pričom táto osoba musí byť usadená v Spoločenstve://Име и адрес на лицето, което пребива във и е установено в ЕС, изпълнено да съставя техническото досие://Numele și adresa persoanei care locuiește sau este stabilită în UE autorizată să întocmească dosarul tehnic://Name und Anschrift der Person mit Wohnsitz oder Niederlassung in der EU, die zur Erstellung der technischen Akte berechtigt ist://Nome e indirizzo della persona residente o stabilita nell'UE autorizzata a compilare il fascicolo tecnico/

Podpisano w imieniu:

/Signed for and on behalf of://A tanúsítványt a következő néven és megbízásból írták alá//

Podpisane v mene://Podpešno imenem://Подписано от името на://Semnat in numele//

Unterzeichnet im Namen von://Firmato per conto di/

Grupa TopeX Sp. z o.o. Sp.k.

ul. Pograniczna 2/4

02-285 Warszawa

Paweł Kowalski

Paweł Kowalski

Pelnomocnik ds. jakości firmy GRUPA TOPEX

/GRUPA TOPEX Quality Agent//A GRUPA TOPEX Minőségügyi

meghatalmazott képviselője//Splohocnenec Kvalita TOPEX GROUP/

/Zástupce pro Kvalitu TOPEX GROUP//Качествен представител

на GRUPA TOPEX//Reprezentant de calitate al GRUPA TOPEX//

Qualitätsbeauftragter von GRUPA TOPEX//Rappresentante della qualità

di GRUPA TOPEX/

Warszawa, 2020-11-18



## TRANSLATION OF THE ORIGINAL INSTRUCTIONS CORDLESS ROTARY HAMMER DRILL 58G027

CAUTION: BEFORE USING THE POWER TOOL READ THIS MANUAL CAREFULLY AND KEEP IT FOR FUTURE REFERENCE.

### DETAILED SAFETY REGULATIONS

DETAILED REGULATIONS REGARDING SAFE USE OF ROTARY HAMMER DRILL

#### Caution:

Remove the battery powering the device before any adjustments, maintenance (replacement of drill) or repair.

- **Use hearing protection measures during work.** Exposure to noise may cause hearing loss.
- **Use the device with additional handles included.** Loss of control may cause operator injury.
- **Whenever working tool can hit hidden electric wires during operation, hold the device only by insulated handles.** Contact with electric wire may transfer voltage to metal parts of the device and cause electric shock.
- **Use proper equipment to locate hidden power lines.** Contact with live wires may cause fire or electric shock. Damage of gas installation pipe may cause explosion. Ingress to water line may cause electric shock and cause major property damage.
- **When operating the device hold it in both hands while keeping stable body position. Keep the handles clean.** Device is safer when held with two hands.
- When operating the device held high, stand firmly on the ground and ensure there are no bystanders below.
- **Avoid touching rotating parts.** Touching the rotating device parts, equipment in particular, may cause body injury.
- **Wait until the device comes to a complete stop before putting it away.** Working tool may jam and cause loss of control over the device.
- Do not direct operating device at other persons or at yourself.

#### CORRECT OPERATION AND USE OF BATTERIES

- Battery charging process should be supervised by the user.
- Avoid charging the battery in temperature lower than 0°C.
- **Use only the charger recommended by the manufacturer.** Using charger designed for other type of battery brings the risk of fire.
- **When the battery is not in use, store it away from metal objects such as paper clips, coins, keys, nails, screws or any other small metal objects that can short-circuit the battery connectors.** Short-circuit of battery connectors may cause burns or fire.
- **In case of battery damage and/or improper use it may produce gas.** Ventilate room and seek medical attention in case of medical symptoms. Gas can damage respiratory tract.
- **In extreme conditions liquid may leak out of the battery. The liquid coming out of the battery may cause irritations or burns.** When a leak is found, follow the below procedure:
  - Carefully wipe the liquid with a cloth. Avoid contact of the liquid with skin and eyes.
  - In case the liquid gets onto skin, immediately wash the spot abundantly with clean water, you can also neutralize the liquid with a mild acid, e.g. lemon juice or vinegar.
  - When the liquid gets into eyes, wash it immediately with a lot of clean water for at least 10 minutes. Seek medical advice.
- **Do not use damaged or modified battery.** Damaged or modified batteries may behave unpredictably, causing fire, explosion or risk of injuries.

- **Do not expose the battery to humidity or water.**
- Always keep the battery away from sources of heat. Do not leave the battery for a long time in high temperature (in direct sunlight, in proximity of heaters and wherever the temperature exceeds 50°C).
- **Do not expose the battery to fire or excessive temperature.** Exposure to fire or temperature above 130°C may cause explosion.

CAUTION! Temperature of 130°C can be also defined as 265°F.

- **Observe all charging instructions. Do not charge the battery in temperature outside of range defined in the rating data table from the instruction manual.** Incorrect charging or charging in temperature outside of defined range may damage the battery and increase the risk of fire.

#### BATTERY REPAIRS

- **Do not repair damaged batteries.** Battery can be repaired only by the manufacturer or in an authorised workshop.
- **When disposing of the worn out battery, take it to a service point where you can utilize such dangerous wastes.**

#### SAFETY REGULATIONS FOR THE CHARGER

- **Do not expose the charger to humidity or water.** Ingress of water into the charger increases risk of electric shock. Use the charger only in dry rooms.
- Disconnect the charger from power supply before starting any maintenance or cleaning.
- **Do not use the charger when placed on flammable surface (e.g. paper, textiles) or in proximity of flammable substance.** Greater charger temperature when charging increases risk of fire.
- **Check condition of the charger, cable and plug before each use. Do not use the charger if any damage is found. Do not try to disassemble the charger.** All repairs should be made at an authorized service workshop. Improper charger assembly may cause electric shock or fire.
- Children or persons who are physically, emotionally or mentally disabled and other persons, whose experience or knowledge is insufficient to use the charger while following all safety rules should not use the charger without supervision of person responsible for their safety. Otherwise there is a risk of improper use and injuries in consequence.
- **When the charger is not in use, it should be disconnected from the mains network.**
- **Observe all charging instructions. Do not charge the battery in temperature outside of range defined in the rating data table from the instruction manual.** Incorrect charging or charging in temperature outside of defined range may damage the battery and increase the risk of fire.

#### CHARGER REPAIRS

- **Do not repair damaged charger.** The charger can be repaired only by the manufacturer or in an authorised workshop.
- **When disposing of the worn out charger, take it to a service point where you can utilize such wastes.**

CAUTION! This device is designed to operate indoors.

The design is assumed to be safe, protection measures and additional safety systems are used, nevertheless there is always a small risk of injuries at work.

Li-Ion batteries may leak, set on fire or explode when heated to high temperature or short-circuited. Do not store the batteries in a car in hot and sunny days. Do not open the battery. Li-Ion batteries contain electronic protection devices that, if damaged, may cause fire or explosion of the battery.

## Explanation of used symbols

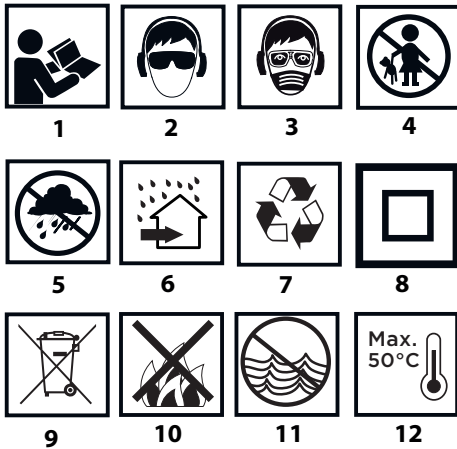

1. Read instruction manual, observe warnings and safety conditions therein.
2. Use protective goggles and hearing protectors.
3. Work with protective mask on.
4. Keep the tool away from children.
5. Protect against rain.
6. Use indoors, protect from water and moisture.
7. Recycling.
8. Protection class 2.
9. Segregated waste collection.
10. Do not throw cells into fire.
11. Hazardous to water environment.
12. Do not allow to heat above 50°C.

## CONSTRUCTION AND USE

Rotary hammer drill is a hand held battery-powered tool. Drive consists of a brushless DC motor with planetary gear. The rotary hammer drill can operate with impact action switched on or off. The rotary hammer drill is designed for drilling holes in wood, metal, plastics and ceramics without impact, as well as in concrete, stone, brick etc. with impact on. Range of use covers repair and building works, woodworking and any work from the scope of individual, amateur activities (tinkering).



**Use the power tool in accordance with the manufacturer's instructions only.**

## DESCRIPTION OF DRAWING PAGES

Below enumeration refers to the device elements depicted on the drawing pages of this manual.

1. SDS-Plus chuck
2. Fixing sleeve
3. Butterfly bolt of depth gauge rod
4. Depth gauge rod
5. Operation mode switch
6. Direction selector switch
7. Switch
8. Illumination
9. Additional handle
10. Battery
11. Battery lock button
12. LED diodes

13. Charger
14. Button for battery level indication
15. Battery level indicator (LED)

\* Differences may appear between the product and drawing.

## MEANING OF SYMBOLS



WARNING

## EQUIPMENT AND ACCESSORIES

1. Depth gauge rod - 1 pce

## PREPARATION FOR OPERATION

### INSTALLATION OF ADDITIONAL HANDLE



Due to safety issues, always use additional handle when operating the rotary hammer. It can be fixed in any position on the fixing cylindrical section.

- Turn lower part of the additional handle (9) counter-clockwise to loosen.
- Slide the additional handle collar (9) over cylindrical section of the rotary hammer body.
- Select the most comfortable position for the work at hand.
- Turn lower part of the additional handle (9) clockwise to lock securely.

### INSTALLATION OF DEPTH GAUGE ROD

Depth gauge rod (4) is used to limit the depth of drill penetration in material.

- Loosen the butterfly bolt of depth gauge rod (3) (fig. A).
- Slide the depth gauge rod (4) into the hole in the additional handle collar (9).
- Lock in selected position by tightening the butterfly bolt of depth gauge rod (3).

### REMOVING AND INSERTING THE BATTERY

When the battery (10) cannot be removed or inserted in the device because of position of the additional handle (9), loosen the handle and set to position that allows handling the battery.

- Set the direction selector switch (6) in the middle position.
- Press the battery lock button (11) and slide out the battery (10) (fig. B).
- Insert charged battery (10) into the handle holder, you should hear when the battery lock button (11) snaps.

### BATTERY CHARGING

The device is supplied with partially charged battery. Charge the battery when ambient temperature is within range 4°C–40°C. New battery, or one that has not been used for a long time, will reach full efficiency after approximately 3 to 5 charge/discharge cycles.

- Remove the battery (10) from the device (fig. B).
- Connect the charger to mains socket (230 V AC).
- Slide the battery (10) into the charger (13) (fig. C). Make sure the battery is properly fitted (pushed to the end).

When the charger is connected to a mains socket (230 V AC), the green diode (12) on the charger turns on to indicate connected supply.

When the battery (10) is placed in the charger (13), the red diode (12) on the charger turns on to indicate that the charging is in progress.

At the same time green diodes (15) of the battery level indication are flashing in different configurations, see description below.

- All diodes are flashing – the battery is empty and requires charging.
- 2 diodes are flashing – the battery is partially discharged.
- 1 diode is flashing – the battery level is high.

Once the battery has been charged, the diode (12) on the charger lights green, and all battery level diodes (15) light continuously. After some time (approx. 15 s) the battery level indication diodes (15) turn off.



Do not charge the battery for more than 8 hours. Exceeding this time limit may cause damage to battery cells. The charger will not turn off automatically when the battery is full. Green diode on the charger will remain on. Battery level indication diodes turn off after some time. Disconnect power supply before removing the battery from the charger socket. Avoid consecutive short chargings. Do not charge the battery after short use of the tool. Significant decrease of the period between chargings indicates the battery is worn out up and should be replaced.

Batteries heat up strongly when charging. Do not operate just after charging – wait for the battery to cool down to room temperature. It will prevent battery damage.

#### BATTERY LEVEL INDICATION

The battery is equipped with indication of the battery level (3 LED diodes) (15). To check battery level status, press the button for battery level indication (14) (fig. D). When all diodes are lit, the battery level is high. When 2 diodes are on, the battery is partially discharged. When only one diode is lit, the battery is discharged and must be recharged.

#### INSTALLATION AND REPLACEMENT OF WORKING TOOLS

The rotary hammer drill is designed to operate with working tools with SDS Plus shanks. Prior to operation clean the rotary hammer drill and working tools. Use grease and apply thin layer onto shank of the working tool.

The rotary hammer drill incorporates clic-clic system (which does not require to pull off the fixing sleeve (2) when installing a working tool.

- Set the direction selector switch (6) in the middle position.
- Insert working tool shank into chuck (1) and slide it to mechanical stop (it may be necessary to turn the working tool so it can reach appropriate position) (fig. E).
- Working tool is properly seated if it cannot be removed without pulling off the fixing sleeve.
- If the sleeve (2) does not return to its default position, remove the working tool and repeat the whole operation.

High efficiency of the rotary hammer drill operation can be achieved by using sharp and undamaged working tools.

#### DEINSTALLATION OF WORKING TOOL

Just after the operation is finished the working tool may be hot. Avoid direct contact and use appropriate protective gloves. Clean the working tool after removal.

- Pull the fixing sleeve (2) to the back and hold.
- Remove the working tool with your second hand by pulling it to the front (fig. E).

#### OVERLOAD PROTECTION

The rotary hammer drill is equipped with overload protection. Spindle of the rotary hammer drill stops immediately after working tool jams, which could overload the power tool.

### OPERATION / SETTINGS

#### SWITCHING ON / OFF

Switching on – press the switch button (7).

Switching off – release the switch (7).

Rotational speed of the spindle is controlled with pressure on the switch button (7).

Each time the switch button (7) is pressed, the LED diode (8) turns on to illuminate the workplace.

#### LEFT – RIGHT DIRECTION OF ROTATION

Choose direction of rotary hammer drill spindle rotation with the selector switch (6).

Clockwise rotation – move the switch (6) to the far left position (fig. F).

Counter-clockwise rotation – move the switch (6) to the extreme right position.

\* In certain cases position of the switch related to rotation may be different than specified. Please refer to graphic signs located on the switch or tool body.

Safe position of the direction selector switch (6) is in the middle, it prevents accidental starting of the power tool.

- When the switch is in this position, the device cannot be started.
- Use this position of the switch to change drills.
- Make sure that the position of the direction selector switch (6) is correct before starting the tool.



Do not change direction of rotation when the spindle of the rotary hammer drill is rotating. Check if the position of the selector switch is correct before starting the tool. You should not use counter clockwise rotation when impact function is on.

#### OPERATION MODE SWITCH

The rotary hammer drill is equipped with 4 position switch of the operation mode (5). Depending on the setting you can perform drilling only, impact drilling, chiselling or set chisel to desired position (fig. G).

- Pos 0 = position for setting the chisel in desired position (chisel symbol)
- Pos 1 = regular drilling/screwing (symbol of a drill)
- Pos 2 = impact drilling (symbol of a drill and a hammer)
- Pos 3 = chiselling (symbol of a hammer)

Do not try to change position of the working mode switch when the rotary hammer drill motor is operating. Such action may lead to serious damage of the rotary hammer, or even injury of the user.

#### DRILLING HOLES

- When drilling a hole with large diameter, it is recommended to drill smaller hole and then ream it to desired diameter. It prevents overloading the rotary hammer drill.
- When drilling deep holes drill gradually to smaller depths, then slide the drill out of the hole to remove chips and dust.
- If a drill jam occurs during drilling, the overload protection will engage. Turn off the rotary hammer drill immediately to prevent its damage. Remove jammed drill from the hole.
- Keep the rotary hammer drill in the axis of the hole. Keeping the drill perpendicular to the surface of the processed material ensures the most effective operation. If a drill is not kept perpendicular to the surface during operation, it may get jammed or broken in the hole, and injure the user.



Long lasting drilling at low rotational speed of the spindle may cause motor overheating. Long lasting drilling at low rotational speed of the spindle may cause motor overheating. Do not cover holes for motor ventilation in the rotary hammer drill body.

#### DRILLING WITHOUT IMPACT

Materials like steel, wood and plastics can be drilled with rotary hammer with use of three-jaw drill chuck with intermediate adapter. Mount together three-jaw chuck and adapter by thread joint and then place it in the rotary hammer chuck (proceed like with SDS-Plus drills).

Use drills of high speed steel or carbon steels (only for wood and wood-like materials).

Do not use three jaw drill chuck when the rotary hammer drill is set to impact drilling. This chuck is designed for regular drilling only (in wood or steel).

#### IMPACT DRILLING

To get the best results for drilling use high quality drills with sintered carbide inserts.

Dust produced during renovation and construction works is harmful. To limit its adverse effects it is recommended to use anti dust mask and provide good ventilation of the workplace.

- Choose appropriate mode of drilling, impact drilling in this case.
- Insert appropriate drill with SDS-Plus shank into the chuck (1).
- Press the drill against processed material.
- Switch on the rotary hammer drill by pressing the switch button (7), the power tool mechanism should operate smoothly and the tool should not bounce on the processed material surface.
- Increase speed when needed by pressing the switch button (7).

Slight run out of the working tool that can be sometimes observed after starting the tool without load is normal. Working tool centres automatically at touching processed material. In no way it affects precision of drilling.

## OPERATION AND MAINTENANCE



Remove the battery from the device before commencing any activities related to installation, adjustment, repair or maintenance.

### MAINTENANCE AND STORAGE

- Cleaning the device after each use is recommended.
- Do not use water or any other liquid for cleaning.
- Clean the device with a dry cloth or blow through with compressed air at low pressure.
- Do not use any cleaning agents or solvents, they may damage plastic parts.
- Clean ventilation holes in the motor casing regularly to prevent device overheating.
- Always store the tool in a dry place, beyond reach of children.
- Store the device with the battery removed.

All defects should be repaired by service workshop authorized by the manufacturer.

## TECHNICAL PARAMETERS

### RATED PARAMETERS

Cordless Rotary Hammer Drill 58G027	
Parameter	Value
Battery voltage	18 V DC
Rated rotational speed	0–1420 rpm
Impact rate	0–5000 min <sup>-1</sup>
Impact energy	2.2J
Working tool shank	SDS Plus
Drilling diameter – wood	28 mm
Drilling diameter – steel	13 mm
Drilling diameter – concrete	22 mm
Protection class	III
Weight	2.1 kg
Year of production	2021
58G027 defines type and indication of the device	

Graphite Energy+ System Battery		
Parameter	Value	
<b>Battery</b>	<b>58G001</b>	<b>58G004</b>
Battery voltage	18 V DC	18 V DC
Battery type	Li-Ion	Li-Ion
Battery capacity	2000 mAh	4000 mAh
Ambient temperature range	4°C – 40°C	4°C – 40°C
Charging time for charger 58G002	1 h	2 h
Weight	0,400 kg	0,650 kg
Year of production	2021	2021

Graphite Energy+ System Charger	
Parameter	Value
<b>Charger type</b>	<b>58G002</b>
Supply voltage	230 V AC
Power supply frequency	50 Hz
Charging voltage	22 V DC
Max. charging current	2300 mA
Ambient temperature range	4°C – 40°C
Charging time of the battery 58G001	1 h
Charging time of the battery 58G004	2 h
Protection class	II
Weight	0,300 kg
Year of production	2021

### NOISE LEVEL AND VIBRATION PARAMETERS

Sound pressure level:  $L_{pA} = 86,4$  dB (A)  $K=3$ dB (A)

Sound power level:  $L_{WA} = 97,4$  dB (A)  $K=3$ dB (A)

Vibration acceleration value (additional handle):  $a_h = 6,052$  m/s<sup>2</sup>  $K= 1,5$  m/s<sup>2</sup>

Vibration acceleration value (main handle):  $a_h = 5,783$  m/s<sup>2</sup>  $K= 1,5$  m/s<sup>2</sup>

Noise produced by the device is defined with: level of produced sound pressure  $L_{pA}$  and level of sound power  $L_{WA}$  (where K is measurement uncertainty). Vibrations produced by the device are defined with vibration acceleration value  $a_h$  (where K is measurement uncertainty).

Sound pressure  $L_{pA}$ , sound power  $L_{WA}$  and vibration acceleration  $a_h$  specified in this manual have been measured in accordance with EN 60745-1. Specified vibration level  $a_h$  can be used to compare tools and for initial evaluation of exposition to vibrations.

Specified vibration level is representative for main applications of the device. When the device is used for other purposes or with different working tools, the vibration level may change. Insufficient or too rare maintenance may increase vibration level. The abovementioned factors may lead to higher exposure to vibrations during whole working time.

To precisely define exposure to vibrations, include periods when the device is switched off and when it is switched on but not used for working. Once all factors have been carefully considered, total exposition to vibrations may be significantly lower.

To protect the user from results of exposure to vibrations, use additional safety measures such as: device and working tool periodic maintenance, proper hand temperature conditions, good work organisation.

## ENVIRONMENTAL PROTECTION



Electrical equipment must not be disposed off with household waste and, instead, should be utilized at appropriate facilities. Information on utilization can be provided by the product vendor or the local authorities. Waste electrical and electronic equipment contains substances that are not neutral to the natural environment. Equipment that is not recycled constitutes a potential hazard to the environment and to human health.



Li-Ion

Do not dispose the batteries with household wastes, do not throw in fire or water. Damaged or worn out batteries should be properly recycled in accordance with applicable directive for battery disposal. Batteries should be returned to collection points fully discharged, if the batteries are not completely discharged, they must be protected against short circuits. Used batteries can be returned free of charge at commercial locations. The buyer of the goods is obliged to return the used batteries.

\* Right to introduce changes is reserved.

"Grupa Topex Spółka z ograniczoną odpowiedzialnością" Spółka komandytowa with seat in Warsaw at ul. Pograniczna 2/4 (hereinafter Grupa Topex) informs, that all copyrights to this instruction (hereinafter Instruction), including, but not limited to, text, photographs, schemes, drawings and layout of the instruction, belong to Grupa Topex exclusively and are protected by laws accordingly to Copyright and Related Rights Act of 4 February 2004 (ustawa o prawie autorskim i prawach pokrewnych, Dz. U. 2006 No 90 item 631 with later amendments). Copying, processing, publishing, modifications for commercial purposes of the entire Instruction or its parts without written permission of Grupa Topex are strictly forbidden and may cause civil and legal liability.



## ÜBERSETZUNG DER ORIGINALBETRIEBSANLEITUNG AKKU-HAMMERBOHRMASCHINE 58G027

ANMERKUNG: LESEN SIE DIE VORLIEGENDE BETRIEBSANLEITUNG VOR DER INBETRIEBNAHME DIESES ELEKTROWERKZEUGS SORGFÄLTIG DURCH UND BEWAHREN SIE DIESE FÜR SPÄTERES NACHSCHLAGEN AUF.

### DETAILLIERTE SICHERHEITSVORSCHRIFTEN

DETAILLIERTE VORSCHRIFTEN ZUM SICHEREN BETRIEB DER HAMMERBOHRMASCHINE

#### Bemerkung:

Vor allen Montage-, Einstellungs-, Reparatur- oder Bedienungsarbeiten (Bohrerwechsel) ziehen Sie den Akku des Gerätes heraus.

- **Tragen Sie den Gehörschutz beim Betrieb des Gerätes.** Vermeiden Sie Lärm, sonst droht Ihnen Hörverlust.
- **Das Gerät ist mit zusätzlichen mitgelieferten Handgriffen zu verwenden.** Der Verlust der Kontrolle über das Elektrowerkzeug kann zur Verletzung des Benutzers führen.
- **Bei den Arbeiten, bei denen das Arbeitswerkzeug auf verdeckte elektrische Leitungen stoßen könnte, ist das Gerät ausschließlich an den isolierten Handgriffen festzuhalten.** Die Berührung eines Stromkabels kann zur Übertragung der Spannung auf Metallteile des Gerätes führen und einen Stromschlag verursachen.
- **Geeignete Instrumente zur Ortung verdeckter Versorgungsleitungen verwenden.** Die Berührung von spannungsführenden Leitungen kann zum Brand oder Stromschlag führen. Die Beschädigung der Gasleitung kann zur Explosion führen. Eindringendes Wasser kann einen Stromschlag und große Sachschäden verursachen.
- **Das Gerät beim Betrieb immer mit beiden Händen festhalten und dabei eine stabile Arbeitsposition einnehmen. Handgriffe sauber halten.** Das mit beiden Händen gehaltene Gerät ist sicherer.

Beim Gebrauch des Gerätes, das oben gehalten wird, achten Sie jederzeit auf sicheren Stand und überprüfen Sie, dass unten keine Personen vorhanden sind.

- **Beweglich Elemente nicht berühren.** Das Berühren rotierender Teil des Gerätes, insbesondere der Anbauteile, kann zu Verletzungen führen.
- **Vor dem Ablegen des Gerätes bis zum Stillstand abwarten.** Das Arbeitswerkzeug kann einklemmen und zum Verlust der Kontrolle über das Gerät führen.

• Richten Sie das laufende Gerät nie auf Personen oder sich selbst.

#### RICHTIGE BETRIEBUNG UND RICHTIGER EINSATZ VON AKKUMULATOREN

- Der Ladevorgang soll unter Kontrolle des Benutzers verlaufen.
- Vermeiden Sie das Laden des Akkus bei Temperaturen unter 0°C.
- Zum Laden der Akkumulatoren verwenden Sie nur das vom Hersteller empfohlene Ladegerät. Das Verwenden eines Ladegeräts, das für einen anderen Akku-Typ geeignet ist, das Brandrisiko darstellt.
- Wird der Akku nicht gebraucht, lagern Sie ihn fern von metallischen Gegenständen wie Papierklammern, Münzen, Nägel, Schrauben oder andere kleine Metallelemente, die die Klemmen des Akkus kurzschließen können. Der Kurzschluss der Akku-Klemmen kann zu Verbrennungen oder Brand führen.
- Im Falle einer Beschädigung und/oder einer unsachgemäßen Verwendung des Akkus kann zu einer Freisetzung von Gasen kommen. Lüften Sie den Raum, bei Beschwerden konsultieren Sie einen Arzt. Durch Gase können die Atemwege beschädigt werden.
- Unter den extremen Bedingungen kann es zu einer Leckage der Akku-Flüssigkeit kommen. Die aus dem Akkumulator austretende Flüssigkeit kann Reizungen oder Verbrennungen verursachen. Falls eine Leckage festgestellt wird, soll der Benutzer folgendermaßen vorgehen:

- die Flüssigkeit vorsichtig mit einem Lappen wischen. Den Augen- und Hautkontakt vermeiden.

- falls es zu dem Hautkontakt kommt, ist die betroffene Körperstelle sofort reichlich mit sauberem Wasser zu spülen, die Flüssigkeit eventuell mit einer milden Säure wie Zitronensaft oder Essig zu neutralisieren.

- beim Augenkontakt die Augen sofort reichlich mit sauberem Wasser mindestens 10 Minuten lang spülen und Arzt aufsuchen.

- **Beschädigter bzw. veränderter Akku darf nicht verwendet werden. Beschädigte oder veränderte Akkus können unvorhersehbar funktionieren und in der Folge zum Feuer, zur Explosion oder Verletzungen führen.**

- **Lassen Sie keine Feuchtigkeit bzw. kein Wasser auf den Akkumulator einwirken.**

- **Halten Sie stets den Akku von Wärmequellen fern. Lassen Sie den Akku nicht für eine längere Zeit in einer Umgebung, in der Hitze (Stellen mit direkter Sonneneinstrahlung, in der Nähe von Heizkörpern oder da, wo die Temperatur 50 °C übersteigt) herrscht.**

- **Den Akku keinem Feuer bzw. keinen hohen Temperaturen aussetzen. Das Einwirken von Feuer bzw. Temperatur von über 130 °C kann zur Explosion führen.**

**ACHTUNG!** Die Temperatur von 130 °C kann als 265 °F angegeben werden.

- **Sämtliche Ladeanweisungen einhalten. Den Akku bei Temperaturen, die über den in der Nennwert-Tabelle in der Anweisung genannten Bereich hinausgehen, nicht laden. Das nicht geeignete Laden oder die Temperaturen außerhalb des angegebenen Bereichs können den Akku beschädigen und die Feuergefahr erhöhen.**

#### AKKUS REPARIEREN:

- **Beschädigte Akkus dürfen nicht repariert werden. Mit der Reparatur des Akkus nur den Hersteller oder eine autorisierte Servicestelle beauftragen.**
- **Den verbrauchten Akkumulator an eine geeignete Stelle bringen, die sich mit der Entsorgung von Gefahrstoffen befasst.**

#### SICHERHEITSHINWEISE IN BEZUG AUF DAS LADEGERÄT

- **Lassen Sie keine Feuchtigkeit bzw. kein Wasser auf das Ladegerät einwirken. Das Eindringen von Wasser ins Ladegerät erhöht das Risiko eines Stromschlages. Das Ladegerät kann nur in trockenen Räumen verwendet werden.**
- Vor jeder Bedienungstätigkeit oder Reinigung des Ladegerätes trennen Sie es von der Netzspannung.
- **Verwenden Sie kein Ladegerät, das auf brennbaren Materialien (z.B. Papier, Textilien) oder in der Nähe von brennbaren Stoffen gelegt ist. Aufgrund der Erhöhung der Temperatur des Ladegeräts während des Ladevorgangs besteht die Gefahr eines Brands.**
- **Vor jedem Gebrauch überprüfen Sie den Zustand des Ladegeräts, des Kabels und des Steckers. Im Falle von Schäden — verwenden Sie das Ladegerät nicht mehr. Versuchen Sie nicht, das Ladegerät zu zerlegen. Lassen Sie alle Instandsetzungen durch eine autorisierte Kundendienstwerkstatt ausführen. Eine unsachgemäß durchgeführte Montage des Ladegeräts kann zu einem Stromschlag oder Brand führen.**
- Kinder und körperlich, seelisch oder geistig behinderte Personen und anderen Personen, deren Erfahrung oder Wissen nicht ausreichend ist, um das Ladegerät unter Einhaltung von allen Sicherheitsbestimmungen zu bedienen, sollten das Ladegerät ohne Aufsicht einer verantwortlichen Person nicht bedienen. Andernfalls besteht die Gefahr, dass das Gerät nicht sachgemäß bedient wird und es in Folge dessen zu Verletzungen kommen kann.
- **Ziehen Sie stets den Netzstecker aus der Steckdose, wenn das Ladegerät nicht im Gebrauch ist.**
- **Sämtliche Ladeanweisungen einhalten. Den Akku bei Temperaturen, die über den in der Nennwert-Tabelle in der Anweisung genannten Bereich hinausgehen, nicht laden. Das nicht geeignete Laden oder die Temperaturen außerhalb des angegebenen Bereichs können den Akku beschädigen und die Feuergefahr erhöhen.**

#### LADEGERÄT REPARIEREN

- **Beschädigtes Ladegerät darf nicht repariert werden. Mit der Reparatur**

des Ladegerätes nur den Hersteller oder eine autorisierte Servicestelle beauftragen.

- Das verbrauchte Ladegerät an eine geeignete Stelle bringen, die sich mit der Entsorgung derartiger Abfälle befasst.

**ACHTUNG!** Das Gerät ist für den Betrieb in Innenräumen bestimmt.

Obwohl eine sichere Konstruktion, Sicherheitseinrichtungen und zusätzliche Schutzvorrichtungen eingesetzt werden, besteht stets das Restrisiko einer Verletzung beim Betrieb der Vorrichtung.

Die Lithium-Ionen-Akkus können herausfließen, sich entzünden oder explodieren, falls sie auf hohe Temperaturen erhitzt werden bez. falls es zu einem Kurzschluss kommt. Die Akkus dürfen deswegen an heißen und sonnigen Tagen im Auto nicht aufbewahrt werden. Der Akku darf nicht geöffnet werden. Die Lithium-Ionen-Akkus enthalten elektronische Sicherungseinrichtungen, deren Beschädigung das Entflammen oder die Explosion des Akkus verursachen kann.

Erläuterung zu den eingesetzten Piktogrammen

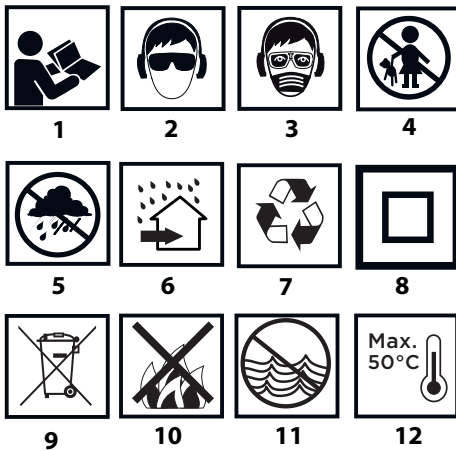

1. Die Betriebsanleitung durchlesen und die darin enthaltenen Warnhinweise und Sicherheitshinweise beachten!
2. Schutzbrille und Gehörschutz tragen.
3. Bei der Arbeit eine Schutzmaske tragen.
4. Das Gerät von Kindern fernhalten.
5. Das Gerät vor Regen schützen.
6. In Räumen betreiben. Vor Feuchte und Wasser schützen.
7. Recycling.
8. Zweite Schutzklasse.
9. Getrennt sammeln.
10. Akkuzellen nicht ins Feuer legen.
11. Gefährlich für die aquatische Umwelt.
12. Nicht über 50 °C erhitzen lassen.

## AUFBAU UND BESTIMMUNG

Die Hammerbohrmaschine ist ein manuelles akkubetriebenes Elektrowerkzeug. Das Gerät wird mit einem Gleichstrom-Kommutatormotor mit einem Planetengetriebe angetrieben. Die Hammerbohrmaschine ist zum Bohren in Holz, Metall, Kunststoff und Keramik ohne Schlagfunktion sowie in Beton, Stein, Ziegel usw. mit Schlagfunktion bestimmt. Der Anwendungsbereich dieses Werkzeugs umfasst die Ausführung von Sanierungs- und Bauarbeiten, Tischlerarbeiten und aller Arbeiten, die Zuhause selbst durchgeführt werden (Heimwerker).

**!** Nichtbestimmungsgemäße Verwendung des Elektrowerkzeugs ist nicht zugelassen.

## BESCHREIBUNG DER SEITEN MIT GRAPHIKEN

Die unten angeführte Nummerierung bezieht sich auf die Elemente des Gerätes, die auf den Seiten mit Graphiken dargestellt werden.

1. Aufnahme SDS-Plus
2. Spannhülse
3. Flügelschraube für die Leiste des Tiefenanschlags
4. Leiste des Tiefenanschlags
5. Arbeitsbetrieb-Umschalter
6. Drehrichtungsumschalter
7. Hauptschalter
8. Beleuchtung
9. Zusatzgriff
10. Akku
11. Akku-Spannknopf
12. LED-Dioden
13. Ladegerät
14. Taste der Akku-Ladezustandsanzeige
15. Akku-Ladezustandsanzeige (LED-Diode)

\* Es können Unterschiede zwischen der Abbildung und dem Produkt auftreten.

## BESCHREIBUNG DER VERWENDETEN GRAPHISCHEN ZEICHEN

**!** WARNUNG

### AUSSTATTUNG UND ZUBEHÖR

1. Leiste des Tiefenanschlags - 1 St.

## VORBEREITUNG AUF DEN EINSATZ

### AKKU HERAUSNEHMEN / EINLEGEN

**!** Verwenden Sie bei der Verwendung der Hammerbohrmaschine, die in jeder beliebigen Position am Umfang ihrer Befestigung montiert werden kann, aus Sicherheitsgründen immer einen Zusatzgriff.

- Den unteren Teil des Zusatzgriffs (9) durch Drehen nach links lösen.
- Den Flansch des Zusatzgriffes (9) auf den zylindrischen Teil des Gehäuses der Hammerbohrmaschine aufschieben.
- Wählen Sie die für die beabsichtigte Arbeit am besten geeignete Position.
- Den unteren Teil des Zusatzgriffs (9) durch Drehen nach rechts anziehen, um ihn fest zu montieren.

### MONTAGE DER LEISTE DES TIEFENANSCHLAGS

Die Leiste des Tiefenanschlags (4) dient zum Bestimmen der Eindringtiefe des Bohrers im Material.

- Die Flügelschraube für die Leiste des Tiefenanschlags (3) (Abb. A) lösen.
- Die Leiste des Tiefenanschlags (4) in die Öffnung am Flansch des Zusatzgriffes (9) einschieben.
- In der gewählten Position fixieren, indem Sie die Flügelschraube für die Leiste des Tiefenanschlags (3) anziehen.

### AKKU HERAUSNEHMEN / EINLEGEN

Wenn es aufgrund der Position des Zusatzgriffs (9) nicht möglich ist, den Akku (10) aus dem Gerät zu entnehmen / in das Gerät einzusetzen, lösen Sie den Zusatzgriff und drehen Sie ihn in die Position, in der der Akku gehandhabt werden kann.

- Den Drehrichtungsumschalter (6) in die Mittelstellung bringen.
- Der Akku-Befestigungsknopf (11) drücken und den Akku (10) herausnehmen (Abb. B).
- Den aufgeladenen Akku (10) in die Aufnahme im Handgriff bis zu einem hörbaren Einrasten des Akku-Befestigungsknopfs (11) einschieben.

### AKKU LADEN

Das Gerät wird mit dem Akkumulator im teilweise aufgeladenen Zustand geliefert. Die optimalen Umgebungstemperaturen zum Laden des Akkus liegen zwischen 4 – 40 °C. Ein neuer Akku oder ein Akku, der eine längere Zeit nicht im Gebrauch war, wird seine volle Versorgungsleistung nach ca. 3-5



Auf- und Entladungszyklen erreichen.

- Den Akku (10) vom Gerät (Abb. B) herausnehmen.
- Das Ladegerät an die Netzsteckdose (230 V AC) anschließen.
- Den Akku (10) ins Ladegerät (13) (Abb. C) einlegen. Prüfen Sie den Akku auf richtigen Sitz (eingeschoben bis zum Anschlag).

Nach dem Anschließen des Ladegerätes an die Netzsteckdose (230 V AC) leuchtet die grüne Diode (12) am Ladegerät auf und signalisiert damit, dass die Spannung anliegt.

Nach dem Hineinlegen des Akkus (10) ins Ladegerät (13) leuchtet die rote LED-Diode (12) am Ladegerät auf, die signalisiert, dass der Ladevorgang des Akkus läuft.

Gleichzeitig leuchten die grünen LED-Dioden (15) in unterschiedlicher Reihenfolge (siehe Beschreibung unten).

- Das pulsierende Leuchten aller LED-Dioden bedeutet, dass der Akku entladen ist und aufgeladen werden muss.
- Falls 2 Dioden pulsierend leuchten, signalisiert es, dass der Akku teilweise entladen ist.
- Falls 1 LED-Diode pulsierend leuchtet, signalisiert es einen hohen Akku-Ladezustand.

Wird der Akku aufgeladen, leuchtet die grüne LED-Diode (12) am Ladegerät und alle LED-Dioden der Ladezustandsanzeige des Akkus (15) dauernd. Nach einiger Zeit (ca. 15 Sekunden) erlöschen die LED-Dioden der Ladezustandsanzeige des Akkus (15).



**Laden Sie den Akku nicht länger als 8 Stunden. Die Überschreitung dieser Ladezeit kann zur Beschädigung von Akkuzellen führen. Das Ladegerät schaltet automatisch nach dem vollständigen Aufladen des Akkus aus. Die grüne Diode am Ladegerät wird weiter leuchten. Die LED-Dioden der Ladezustandsanzeige des Akkus erlöschen nach einiger Zeit. Trennen Sie die Ladestation von der Netzspannung vor dem Herausnehmen des Akkus aus dem Ladegerät. Vermeiden Sie kurze nacheinander folgende Ladevorgänge. Nach kurzzeitiger Beanspruchung des Gerätes laden Sie die Akkus nicht erneut. Eine wesentliche Verkürzung der Zeit zwischen den notwendigen Ladevorgängen zeugt davon, dass der Akku verbraucht ist und ausgetauscht werden muss.**

Beim Laden werden die Akkus heiß. Keine Arbeiten unmittelbar nach dem Laden ausführen – Abwarten bis der Akku Raumtemperatur erreicht. Dies wird die Beschädigung des Akkus verhindern.

### AKKU-LADEZUSTANDSANZEIGE

Der Akku ist mit einer Akku-Ladezustandsanzeige (3 LED-Dioden) (15) ausgestattet. Um den Akku-Ladezustand zu prüfen, drücken Sie die Taste der des Schalters (14) (Abb. D). Das Aufleuchten aller Dioden signalisiert einen hohen Akku-Ladezustand. Leuchten 2 Dioden, bedeutet es, dass der Akku teilweise entladen ist. Das Leuchten nur einer Diode bedeutet, dass der Akku entladen ist und aufgeladen werden muss.

### ARBEITSWERKZEUGE MONTIEREN UND AUSTAUSCHEN

Die Hammerbohrmaschine ist für den Betrieb mit Arbeitswerkzeugen mit SDS-Plus-Aufnahmen bestimmt. Vor dem Arbeitsbeginn reinigen Sie die Hammerbohrmaschine und die Arbeitswerkzeuge. Eine dünne Schicht Schmierstoff auf den Stift des Arbeitswerkzeugs auftragen.

Die Hammerbohrmaschine verfügt über das Clic-Clic-Spannsystem (das Zurückziehen der Spannhülse (2) beim Spannen des Arbeitswerkzeugs ist nicht mehr nötig).

- Den Drehrichtungsumschalter (6) in die Mittelstellung bringen.
- Den Stift des Arbeitswerkzeugs in die Aufnahme (1) bis zum Anschlag einsetzen (es kann dabei vorkommen, dass Sie das Arbeitswerkzeug bis zur richtigen Position umdrehen müssen) (Abb. E).
- Das Arbeitswerkzeug ist richtig gespannt, wenn man es nicht ohne Zurückziehen der Spannhülse der Aufnahme herausziehen kann.
- Kommt die Spannhülse (2) nicht mehr in die ursprüngliche Position zurück, so müssen Sie das Arbeitswerkzeug herausnehmen und das ganze Vorgang wiederholen.

Eine hohe Leistung der Hammerbohrmaschine kann nur dann gewährleistet werden, wenn scharfe und nicht beschädigte Arbeitswerkzeuge verwendet werden.

### ARBEITSWERKZEUGE DEMONTIEREN

Unmittelbar nach der Arbeit können Arbeitswerkzeuge noch heiß sein. Vermeiden Sie den direkten Kontakt mit den Arbeitswerkzeugen und tragen geeignete Schutzhandschuhe. Reinigen Sie Arbeitswerkzeuge immer nach dem Einsatz.

- Die Spannhülse (2) zurückziehen und festhalten.
- Mit der anderen Hand das Arbeitswerkzeug nach vorne (Abb. E) herausnehmen.

### ÜBERLASTSCHUTZ

Die Hammerbohrmaschine wird mit Überlastschutz ausgestattet. Die Spindel der Hammerbohrmaschine stoppt, wenn es zur Klemmung von Arbeitswerkzeugen kommt, was die Überlastung des Elektrowerkzeugs verursachen könnte.

## BETRIEB / EINSTELLUNGEN

### EIN-/AUSSCHALTEN

Einschalten – den Hauptschalter (7) drücken.

Ausschalten – den Hauptschalter (7) freigeben.

Der Bereich der Spindeldrehzahl wird mit der Druckkraft auf die Taste des Schalters (7) geregelt.

Bei jedem Drücken der Taste des Schalters (7) leuchtet die LED-Diode (8) auf, die den Arbeitsbereich beleuchtet.

### DREHRICHTUNG LINKS – LINKS

Mit dem Drehrichtungsumschalter (6) wird die Drehrichtung der Spindel der Hammerbohrmaschine gewählt.

Drehrichtung rechts – bringen Sie den Drehrichtungsumschalter (6) in die Endstellung links (Abb. F).

Drehrichtung links – bringen Sie den Drehrichtungsumschalter (6) in die Endstellung rechts.

\* Es wird vorbehalten, dass in manchen Fällen die Stellung des Drehrichtungsumschalters in Bezug auf die Drehzahl anders als oben beschrieben sein kann. Man soll die graphischen Zeichen am Umschalter oder Gehäuse des Werkzeugs beachten.

Eine sichere Stellung ist die Mittelstellung des Drehrichtungsumschalter (6), die einen versehentlichen Start des Werkzeugs verhindert.

- In dieser Stellung darf die Hammerbohrmaschine nicht betätigt werden.
- In dieser Stellung werden Bohrer oder Schraubereinsätze ausgetauscht.
- Vor der Betätigung prüfen Sie nach, ob der Drehrichtungsumschalter (6) in der richtigen Stellung ist.



**Stellen Sie die Drehrichtung nie, wenn die Spindel der Hammerbohrmaschine rotiert. Vor der Betätigung prüfen Sie nach, ob der Drehrichtungsumschalter in der richtigen Stellung ist. Verwenden Sie keine linke Drehrichtung bei der eingeschalteten Schlagfunktion.**

### ARBEITSBETRIEB-UMSCHALTER

Die Hammerbohrmaschine ist mit einem Arbeitsbetriebsumschalter (5) mit 4 möglichen Positionen ausgestattet. Je nach der Einstellung können Sie die Bohrung mit oder ohne Schlagfunktion, Stoßen ausführen oder den Meißel in einer gewählten Position einstellen (Abb. G).

- Pos. 0 = ermöglicht die Einstellung des Beiteils in der gewünschten Position (Beitel-Symbol)
- Pos. 1 = normales Bohren / Einschrauben (Bit-Symbol)
- Pos. 2 = Bohren mit Schlagfunktion (Bit- und Hammer-Symbol)
- Pos. 3 = Stoßen (Beitel- und Hammer-Symbol)

Versuchen Sie nie die Position des Arbeitsbetriebsumsehalters beim laufenden Motor der Hammerbohrmaschine zu ändern. Ein solches Vorgehen könnte zur schweren Beschädigung der Hammerbohrmaschine und sogar zur Verletzung des Benutzers führen.

### BOHREN

Bevor Sie eine Bohrung mit einem großen Durchmesser ausführen, machen Sie zuerst eine kleinere Bohrung und dann bohren Sie sie zu einem gewünschten Maß auf. Dies wird die Überlastung der Hammerbohrmaschine verhindern.

- Bei der Ausführung von tiefen Bohrungen bohren Sie stufenweise zuerst auf kleinere Tiefen, nehmen Sie den Bohrer aus der Bohrung heraus, um die Entfernung von Spänen aus der Bohrung zu ermöglichen.
- Kommt es zur Klemmung des Bits beim Bohren, wird der Überlastschutz ansprechen. Schalten Sie die Hammerbohrmaschine sofort aus, um sie nicht beschädigen. Entfernen Sie den geklemmten Bit aus der Öffnung.
- Halten Sie die Hammerbohrmaschine in der Achse der auszuführenden Bohrung. Im Idealfall soll der Bit unter rechtem Winkel zur Oberfläche des Werkstücks eingestellt sein. Wird die Bohrmaschine beim Betrieb nicht senkrecht gehalten, so kann es zum Verklemmen oder Brechen des Bohrers in der Bohrung und damit zur Verletzung des Benutzers kommen.



Das Dauerbohren mit niedriger Drehzahl kann zum Überhitzen des Motors führen. Beim Betrieb des Gerätes legen Sie regelmäßig Pausen ein oder lassen Sie zu, dass das Gerät mit maximaler Drehzahl ca. 3 Minuten lang leer läuft. Achten Sie darauf, um die Lüftungsöffnungen im Gehäuse zur Lüftung des Motors der Hammerbohrmaschine nicht zu verdecken.

## BOHREN MIT SCHLAGFUNKTION

Die Bohrungen in solchen Stoffen wie Stahl, Holz und Kunststoffe können mit der Hammerbohrmaschine unter dem Einsatz der Dreibeckenaufnahme mit einem Adapter ausgeführt werden. Die Dreibeckenaufnahme und Adapter zusammenbauen und in die Aufnahme der Hammerbohrmaschine einsetzen (gehen Sie wie bei den Bits mit den SDS-PLUS-Aufnahmen vor).

Verwenden Sie Bits aus Schnellschnittstahl oder Kohlenstahl (gilt nur für Holz und holzähnliche Stoffe).

Verwenden Sie nie die Dreibeckenaufnahme, wenn die Hammerbohrmaschine auf das Bohren mit Schlagfunktion eingestellt ist. Die Dreibeckenaufnahme eignet sich ausschließlich zum Bohren ohne Schlagfunktion (in Holz oder Stahl).

## BOHREN MIT SCHLAGFUNKTION

Um das beste Bohrerergebnis zu erhalten, verwenden Sie hochqualitative Bohrer mit Aufsätzen aus Hartmetall (Widia-Metall).

Der Staub, der bei den Sanierungs- und Bauarbeiten entsteht, ist gesundheitsschädlich. Um die negativen Auswirkungen zu begrenzen, wird empfohlen, eine Staubmaske zu verwenden sowie für eine gute Belüftung am Arbeitsplatz zu sorgen.

- Wählen Sie den geeigneten Bohrmodus, hier: Bohren mit Schlagfunktion aus.
- Setzen Sie in die Aufnahme (1) einen entsprechenden Bohrer mit dem Stift vom Typ SDS-Plus ein.
- Den Bohrer an den zu bearbeitende Stoff andrücken.
- Die Hammerbohrmaschine durch Eindrücken des Schalters (7) einschalten. Der Mechanismus der Hammerbohrmaschine soll stufenlos laufen, und das Werkzeug soll nicht von der Oberfläche des Werkstücks abschlagen.
- Falls nötig, können Sie die Drehzahl durch Eindrücken der Schaltertaste (7) erhöhen.

Der gelegentliche leichte Unrundlauf des Werkzeugs nach dem Starten der Maschine ohne Last ist normal. Das Werkzeug zentriert sich automatisch, wenn es mit dem Material in Berührung kommt. Dies hat keinen Einfluss auf die Bohrgenauigkeit.

## BEDIENUNG UND WARTUNG



Vor allen Montage-, Einstellungs-, Reparatur- oder Bedienungsarbeiten den Akku vom Gerät herausnehmen.

### WARTUNG UND AUFBEWAHRUNG

- Es wird empfohlen, das Gerät direkt nach jedem Gebrauch zu reinigen.
- Zum Reinigen kein Wasser oder keine anderen Flüssigkeiten verwenden.
- Das Gerät ist mit einem trockenen Lappen zu wischen oder mit Druckluft mit niedrigem Druckwert durchzublasen.
- Keine Reinigungs- oder Lösungsmittel verwenden, denn sie können die Kunststoffteile beschädigen.
- Die Lüftungsschlitze der Motorstichsäge regelmäßig reinigen, um die Überhitzung des Motors zu vermeiden.

- Das Gerät in einem trockenen Ort, außerhalb der Reichweite von Kindern aufbewahren.
- Das Gerät ist mit herausgenommenem Akku aufzubewahren.

Alle Störungen sind durch den autorisierten Kundendienst des Herstellers zu beheben.

## TECHNISCHE PARAMETER

### NENNWERTE

Akku-Hammerbohrmaschine 58G027	
Parameter	Wert
Spannung des Akkumulators	18 V DC
Nenn Drehzahl	0-1420 min <sup>-1</sup>
Schlagfrequenz	0-5000 min <sup>-1</sup>
Schlagenergie	2,2J
Typ der Werkzeugaufnahme	SDS Plus
Max. Bohrdurchmesser – Holz	28 mm
Max. Bohrdurchmesser – Stahl	13 mm
Maximaler Bohrdurchmesser – Beton	22 mm
Schutzklasse	III
Masse	2,1 kg
Baujahr	2021
58G027 bedeutet sowohl den Maschinentyp, als auch die Maschinenbezeichnung	

Akkumulator aus dem Graphite Energy+-System		
Parameter	Wert	
<b>Akkumulator</b>	<b>58G001</b>	<b>58G004</b>
Voltage akku	18 V DC	18 V DC
Typ des Akkumulators	Li-Ion	Li-Ion
Akku-Kapazität	2000 mAh	4000 mAh
Umgebungstemperaturbereich	4°C – 40°C	4°C – 40°C
Ladezeit beim Laden mit einem Ladegerät 58G002	1 h	2 h
Masse	0,400 kg	0,650 kg
Baujahr	2021	2021

Ladegerät aus dem Graphite Energy+ System	
Parameter	Wert
<b>Ladegerättyp</b>	<b>58G002</b>
Versorgungsspannung	230 V AC
Versorgungsfrequenz	50 Hz
Ladespannung	22 V DC
Max. Ladestrom	2300 mA
Umgebungstemperaturbereich	4°C – 40°C
Akku-Ladezeit 58G001	1 h
Akku-Ladezeit 58G004	2 h
Schutzklasse	II
Masse	0,300 kg
Baujahr	2021

## LÄRM- UND SCHWINGUNGSANGABEN

Schalldruckpegel:  $L_{pA} = 86,4 \text{ dB (A)}$   $K = 3 \text{ dB (A)}$   
 Schalleistungspegel:  $L_{WA} = 97,4 \text{ dB (A)}$   $K = 3 \text{ dB (A)}$   
 Wert der Schwingungsbeschleunigung (hinterer Haltegriff):  
 $a_h = 6,052 \text{ m/s}^2$   $K = 1,5 \text{ m/s}^2$   
 Wert der Schwingungsbeschleunigung (hinterer Haltegriff):  
 $a_h = 5,783 \text{ m/s}^2$   $K = 1,5 \text{ m/s}^2$

Der Schalldruckpegel des Gerätes wird beschrieben durch: den Schalldruckpegel  $L_{pA}$  und den Schalleistungspegel  $L_{WA}$  (wobei  $K$  die Messunsicherheit ist). Die vom Gerät emittierten Schwingungen werden durch den Wert der Schwingungsbeschleunigung  $a_h$  (wobei  $K$  die Messunsicherheit bedeutet) beschrieben.

Der  $L_{pA}$ -Schalldruckpegel, der  $L_{WA}$ -Schalleistungspegel und die in diesem Handbuch angegebenen  $a_h$ -Schwingungsbeschleunigungswerte wurden gemäß EN 60745-1 gemessen. Der angegebene Schwingungspegel ah kann zur Portierung und Vorabbewertung der Schwingungsbelastung verwendet werden.

Der angegebene Schwingungspegel ist nur für die Grundanwendungen der Maschine repräsentativ. Wird das Gerät für andere Anwendungen oder mit anderen Werkzeugen verwendet, kann sich der Schwingungspegel ändern. Ein höherer Schwingungspegel wird durch unzureichende oder zu geringe Wartung des Gerätes verursacht. Die oben genannten Gründe können die Exposition gegenüber Vibrationen während der gesamten Arbeitszeit erhöhen.

Zur genauen Abschätzung der Vibrationsbelastung sind die Zeiten zu berücksichtigen, in denen das Gerät aus- oder eingeschaltet, aber nicht für den Betrieb verwendet wird. Nach sorgfältiger Prüfung aller Faktoren kann die Gesamtexposition gegenüber Vibrationen deutlich geringer ausfallen. Zusätzliche Sicherheitsmaßnahmen sollten ergriffen werden, um den Benutzer vor den Auswirkungen von Vibrationen zu schützen, wie z.B. zyklische Wartung der Geräte und Werkzeuge, Schutz der entsprechenden Handtemperatur und ordnungsgemäße Arbeitsorganisation.

## UMWELTSCHUTZ



Werfen Sie elektrisch betriebene Produkte nicht in den Hausmüll, sondern einer umweltgerechten Wiederverwertung zuführen. Fragen Sie den Vertreiber oder lokale Verwaltung nach Informationen über die Entsorgung. Elektro- und Elektronik-Altgeräte enthalten Substanzen, die für die Umwelt nicht neutral sind. Das der Wiederverwertung nicht zugeführte Gerät stellt eine potentielle Gefahr für die Umwelt und Gesundheit der Menschen dar.



Li-Ion

Akkumulatoren/Batterien nicht in den Hausmüll, Feuer bzw. Wasser werfen. Beschädigte bzw. Verbrauchte Akkumulatoren sind ordnungsgemäß in Übereinstimmung mit der gültigen Richtlinie über die Entsorgung von Batterien und Akkumulatoren zu recyceln. Batterien sollten vollständig entladen zu Sammelstellen zurückgebracht werden. Wenn die Batterien nicht vollständig entladen sind, müssen sie gegen Kurzschlüsse geschützt werden. Gebrauchte Batterien können an gewerblichen Standorten kostenlos zurückgegeben werden. Der Käufer der Ware ist verpflichtet, die gebrauchten Batterien zurückzugeben.

\* Änderungen vorbehalten.

„Grupa Topex Spółka z ograniczoną odpowiedzialnością“ Spółka komandytowa mit Sitz in Warschau, ul. Pograniczna 2/4 (nachfolgend, „Grupa Topex“) teilt mit, dass alle Urheberrechte auf dem Inhalt der vorliegenden Betriebsanleitung (nachfolgend: „Betriebsanleitung“), darunter u. a. derer Text, Bilder, Schemata, Zeichnungen, sowie Anordnung, ausschließlich Grupa Topex angehören und laut Gesetz über das Urheberrecht und verwandte Rechte vom 4. Februar 1994 (GBl. 2006 Nr. 90 Pos. 631 mit späteren Änderungen) rechtlich geschützt werden. Das Kopieren, Verarbeiten, Veröffentlichung sowie Modifizieren der gesamten Betriebsanleitung bzw. derer Einzelelemente für kommerzielle Zwecke ohne Einwilligung von Grupa Topex in Schriftform ist streng verboten und kann zivil- und strafrechtlich verfolgt werden.

RU

## ПЕРЕВОД ОРИГИНАЛЬНОЙ ИНСТРУКЦИИ ПО ЭКСПЛУАТАЦИИ АККУМУЛЯТОРНЫЙ ПЕРФОРАТОР 58G027

ВНИМАНИЕ: ПЕРЕД НАЧАЛОМ ЭКСПЛУАТАЦИИ ЭЛЕКТРОИНСТРУМЕНТА СЛЕДУЕТ ВНИМАТЕЛЬНО ПРОЧИТАТЬ ДАННУЮ ИНСТРУКЦИЮ И СОХРАНИТЬ В КАЧЕСТВЕ СПРАВОЧНОГО МАТЕРИАЛА.

### СПЕЦИАЛЬНЫЕ ТРЕБОВАНИЯ ПО БЕЗОПАСНОСТИ

СПЕЦИАЛЬНЫЕ ТРЕБОВАНИЯ БЕЗОПАСНОСТИ ПРИ РАБОТЕ С ПЕРФОРАТОРОМ

Опасно:

*Приступая к каким-либо действиям, связанным с настройкой, обслуживанием (заменой сверла) или ремонтом, выньте аккумуляторную батарею из электроинструмента.*

- **Во время работы пользуйтесь средствами защиты органов слуха.** Воздействие шума может вызвать потерю слуха.
- **Во время работы пользуйтесь дополнительными рукоятками, которые входят в комплект электроинструмента.** Потеря контроля над работой электроинструмента может привести к травмам.
- **Удерживайте электроинструмент за изолированные поверхности захвата, так как рабочий инструмент при выполнении операции может прикоснуться к скрытой проводке или к кабелю электроинструмента.** При прикосновении рабочего инструмента к находящемуся под напряжением кабелю доступные металлические части электроинструмента могут попасть под напряжение и вызвать поражение оператора электрическим током.
- **Используйте специальные приборы для нахождения скрытой электрической проводки.** Контакт с находящимися под напряжением проводами может вызвать пожар или поражение электрическим током. Повреждение газопровода может привести к взрыву. Вследствие повреждения водопроводных труб может быть причинен имущественный ущерб, а также возможно поражение электрическим током.
- **Во время работы держите электроинструмент двумя руками, принимайте устойчивую позицию. Содержите рукоятки в чистоте.** Электроинструмент, удерживаемый двумя руками, более безопасен.
- При использовании электроинструмента на высоте примите стабильную позицию и убедитесь в отсутствии посторонних лиц внизу.
- **Не прикасайтесь руками к вращающимся элементам.** При контакте с вращающимися частями электроинструмента, а, в особенности, с рабочим инструментом, можно получить травмы.
- **Откладывайте электроинструмент только после полной его остановки.** Рабочий инструмент может заблокироваться, что приведет к потере контроля над электроинструментом.
- Запрещается направлять работающий перфоратор на себя или других лиц.

### ПРАВИЛЬНОЕ ОБСЛУЖИВАНИЕ И ЭКСПЛУАТАЦИЯ АККУМУЛЯТОРНЫХ БАТАРЕЙ

- Пользователь должен контролировать процесс заряда аккумуляторной батареи.
- Не заряжайте аккумуляторную батарею при температуре ниже 0 °C.
- **Заряжайте аккумуляторную батарею только зарядным устройством, рекомендованным изготовителем.** Зарядное устройство, пригодное для одного типа аккумуляторной батареи, может создавать риск пожара при применении с другим типом аккумуляторной батареи.
- **Когда аккумуляторная батарея не используется, держите ее на безопасном расстоянии от металлических предметов, таких как скрепки, монеты, ключи, гвозди, винты или иные**

мелкие металлические предметы, которые могут замкнуть клеммы аккумуляторной батареи. Короткое замыкание клемм аккумуляторной батареи может вызвать ожоги или пожар.

• В случае повреждения и неправильной эксплуатации из аккумуляторной батареи могут выделяться газы. Следует проверить помещение, а в случае недоумения обратиться к врачу. Газы могут повредить дыхательные пути.

• При небрежном обращении из аккумуляторной батареи может вытекать жидкость. Вытекающая из аккумуляторной батареи жидкость может вызвать раздражение или ожоги. В таком случае следует действовать как описано ниже:

- осторожно удалите жидкость тряпочкой. Избегайте попадания жидкости на кожу или в глаза.

- в случае контакта жидкости с кожей, поврежденное место обильно промойте водой, можно нейтрализовать жидкость неагрессивной кислотой, например, лимонным соком или уксусом.

- в случае попадания жидкости в глаза, обильно промойте глаза водой в течение 10 минут и обратитесь к врачу.

• Не пользуйтесь поврежденной или модифицированной аккумуляторной батареей. Поврежденные или модифицированные аккумуляторные батареи могут вести себя непредсказуемо, привести к пожару, взрыву, либо создать опасность телесных повреждений.

• Не подвергайте аккумуляторную батарею воздействию влаги или воды.

• Держите аккумуляторную батарею на безопасном расстоянии от источника тепла. Запрещается оставлять аккумуляторную батарею на длительное время в местах воздействия высоких температур (под прямыми солнечными лучами, вблизи обогревателей или там, где температура превышает 50 °C).

• Не подвергайте аккумуляторную батарею воздействию огня или чрезмерно высокой температуры. Воздействие огня или температуры выше 130 °C может вызвать взрывы.

**ПРИМЕЧАНИЕ:** Вместо температуры 130 °C может быть указана температура 265 °F.

• Соблюдайте все инструкции по зарядке, запрещается заряжать аккумуляторную батарею при температуре, выходящей за пределы диапазона температур, приведенного в таблице номинальных характеристик в инструкции по эксплуатации. Неправильная зарядка или зарядка с несоблюдением рекомендуемых пределов температур может повредить аккумуляторную батарею и повысить риск возникновения пожара.

## РЕМОНТ АККУМУЛЯТОРНЫХ БАТАРЕЙ:

• Ни в коем случае не ремонтируйте поврежденные аккумуляторные батареи. Поручайте ремонт аккумуляторной батареи только изготовителю или авторизованной мастерской.

• Отработавшую свой ресурс аккумуляторную батарею следует передать в специальный пункт приема и утилизации опасных отходов данного типа.

## УКАЗАНИЯ ПО БЕЗОПАСНОЙ ЭКСПЛУАТАЦИИ ЗАРЯДНОГО УСТРОЙСТВА

• Не подвергайте зарядное устройство воздействию влаги или воды. Попадание воды внутрь зарядного устройства повышает вероятность поражения электрическим током. Зарядное устройство можно использовать только внутри сухих помещений.

• Приступая к каким-либо действиям, связанным с техническим обслуживанием или чисткой зарядного устройства, отключите его от сети.

• Не пользуйтесь зарядным устройством, стоящим на легковоспламеняющихся материалах (например, бумага, текстиль), а также вблизи легковоспламеняющихся веществ. Нагрев зарядного устройства при зарядке создает опасность возникновения пожара.

• Проверяйте техническое состояние зарядного устройства, шнура питания и штепсельной вилки перед каждым использованием. Не пользуйтесь зарядным устройством при наличии повреждений. Не пытайтесь разобрать зарядное устройство. Любой ремонт

поручайте авторизованной мастерской. Неправильная сборка зарядного устройства может привести к поражению электрическим током или пожару.

• Зарядное устройство не предназначено для использования лицами (включая детей) с пониженными физическими, чувственными или умственными способностями или при отсутствии у них жизненного опыта или знаний, если они не находятся под контролем или не проинструктированы об использовании устройства лицом, ответственным за их безопасность. В противном случае существует опасность неправильного обращения с зарядным устройством, что может привести к травмам.

• Неиспользуемое зарядное устройство следует отключить от сети.

• Соблюдайте все инструкции по зарядке, запрещается заряжать аккумуляторную батарею при температуре, выходящей за пределы диапазона температур, приведенного в таблице номинальных характеристик в инструкции по эксплуатации. Неправильная зарядка или зарядка с несоблюдением рекомендуемых пределов температур может повредить аккумуляторную батарею и повысить риск возникновения пожара.

## РЕМОНТ ЗАРЯДНОГО УСТРОЙСТВА

• Ни в коем случае не ремонтируйте поврежденное зарядное устройство. Поручайте ремонт зарядного устройства только изготовителю или авторизованной мастерской.

• Отработавшее свой ресурс зарядное устройство передайте в специальный пункт приема и утилизации опасных отходов данного типа.

## ВНИМАНИЕ! Инструмент служит для работы внутри помещений.

Несмотря на безопасную конструкцию, предпринятые защитные меры и использование средств защиты, всегда существует некоторый остаточный риск получения травмы во время работы.

Аккумуляторные батареи Li-Ion могут потечь, загореться или взорваться, если будут нагреты до высоких температур или произойдет короткое замыкание. Не храните аккумуляторные батареи в автомобиле в жаркие, солнечные дни. Не вскрывайте аккумуляторные батареи. Аккумуляторные батареи Li-Ion снабжены электронной защитой, повреждение которой может вызвать его возгорание или взрыв.

## Расшифровка пиктограмм:

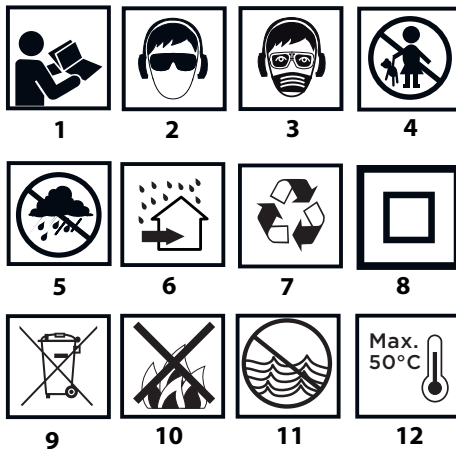

1. Прочитайте инструкцию по эксплуатации, соблюдайте указания и правила техники безопасности, приведенные в инструкции.
2. Носите защитные очки и средства защиты органов слуха.
3. Работайте в защитной маске.
4. Не разрешайте детям прикасаться к оборудованию.

- Берегите от дождя.
- Эксплуатируйте внутри помещений, берегите от воды и влаги.
- Вторичная переработка.
- Класс защиты II.
- Селективный сбор отходов.
- Не бросайте аккумуляторные батареи в огонь.
- Создает опасность для водной среды.
- Не нагревайте выше 50 °C.

## КОНСТРУКЦИЯ И ПРИМЕНЕНИЕ

Перфоратор – это ручной электроинструмент с питанием от аккумуляторной батареи. Привод представляет собой бесщеточный двигатель постоянного тока с планетарной передачей. Перфоратор можно использовать в режиме работы с ударом или без удара. Перфоратор предназначен для сверления отверстий в древесине, металле, пластмассе и керамике в режиме сверления без удара, а также в бетоне, кирпиче и аналогичных материалах в режиме сверления с ударом. Сфера применения данного электроинструмента – строительные, столярные работы, а также все работы, выполняемые домашними мастерами.



**Запрещается применять электроинструмент не по назначению.**

## ОПИСАНИЕ К ГРАФИЧЕСКИМ ИЗОБРАЖЕНИЯМ

Перечисленная ниже нумерация касается элементов электроинструмента, представленных на страницах с графическими изображениями.

- Патрон SDS Plus
- Крепежная втулка
- Барашковая гайка для блокировки ограничителя глубины
- Ограничитель глубины сверления
- Переключатель режима работы
- Переключатель направления вращения
- Кнопка включения
- Подсветка
- Дополнительная рукоятка
- Аккумуляторная батарея
- Кнопка крепления аккумуляторной батареи
- Светодиоды
- Зарядное устройство
- Кнопка сигнализации степени заряда аккумуляторной батареи
- Сигнализация степени заряда аккумуляторной батареи (светодиоды).

\* Внешний вид приобретенного электроинструмента может незначительно отличаться от изображенного на рисунке

## РАСШИФРОВКА ПРЕДУПРЕЖДАЮЩИХ ЗНАКОВ



**ПРЕДУПРЕЖДЕНИЕ**

## ОСНАЩЕНИЕ И ДОПОЛНИТЕЛЬНЫЕ ПРИНАДЛЕЖНОСТИ

- Ограничитель глубины - 1 шт.

## ПОДГОТОВКА К РАБОТЕ

### КРЕПЛЕНИЕ ДОПОЛНИТЕЛЬНОЙ РУКОЯТКИ



В целях безопасности во время работы с перфоратором пользуйтесь дополнительной рукояткой, которую можно закрепить в произвольном положении по периметру ее крепления.

- Ослабьте нижнюю часть дополнительной рукоятки (9), поворачивая ее влево.
- Наденьте фланец дополнительной рукоятки (9) на цилиндрическую часть корпуса перфоратора.
- Выберите наиболее удобное для планируемой работы положение.
- Затяните нижнюю часть дополнительной рукоятки (9), поворачивая ее вправо для надежного закрепления.

### КРЕПЛЕНИЕ ОГРАНИЧИТЕЛЯ ГЛУБИНЫ СВЕРЛЕНИЯ

Планка ограничителя (4) служит для настройки глубины погружения сверла в материал.

- Ослабьте барашковую гайку блокировки ограничителя (3) (рис. А).
- Вставьте ограничитель (4) в отверстие во фланце дополнительной рукоятки (9).
- Заблокируйте в выбранном положении, затянув барашковую гайку блокировки ограничителя (3).

### ВЫЕМКА / КРЕПЛЕНИЕ АККУМУЛЯТОРНОЙ БАТАРЕИ

Если аккумуляторную батарею (10) невозможно вынуть из инструмента или вставить в инструмент из-за положения дополнительной рукоятки (9), рукоятку следует ослабить и повернуть в положение, позволяющее работать с аккумулятором.

- Поставьте переключатель направления вращения (6) в центральное положение.
- Нажмите кнопку крепления аккумуляторной батареи (11) и вытащите аккумуляторную батарею (10) (рис. В).
- Вставьте заряженную аккумуляторную батарею (10) в рукоятку до щелчка – чтобы сработала кнопка крепления аккумуляторной батареи (11).

### ЗАРЯДКА АККУМУЛЯТОРНОЙ БАТАРЕИ

Перфоратор поставляется в торговую сеть с частично заряженной аккумуляторной батареей. Аккумуляторную батарею заряжайте при температуре окружающей среды от 4 °C до 40 °C. Новая аккумуляторная батарея, либо аккумуляторная батарея, которая не использовалась в течение длительного времени, достигнет своей номинальной емкости после 3-5 циклов зарядки и разрядки.

- Выньте аккумуляторную батарею (10) из перфоратора (рис. В).
- Подключите зарядное устройство к электрической сети (230 В AC).
- Вставьте аккумуляторную батарею (10) в зарядное устройство (13) (рис. С). Проверьте правильное положение аккумуляторной батареи (она должна быть вставлена до конца).

После включения зарядного устройства в розетку (230 В AC) загорится зеленый светодиод (12) зарядного устройства, который сигнализирует о наличии напряжения.

После того, как аккумуляторная батарея (10) будет вставлена в зарядное устройство (13), загорится красный светодиод (12) зарядного устройства, который сигнализирует о том, что идет процесс зарядки аккумуляторной батареи.

Зеленые светодиоды, сигнализирующие о степени заряда аккумуляторной батареи (15), включаются одновременно, свечение пульсирующее, комбинация их свечения разная (см. описание ниже).

Пульсируют все светодиоды – это означает, что заряд на исходе и аккумуляторная батарея требует зарядки.

- Светятся 2 светодиода – это означает частичную разрядку.
- Пульсирующее свечение 1 светодиода – это свидетельствует о высоком уровне заряда аккумуляторной батареи.

После полной зарядки аккумуляторной батареи светодиод (12) зарядного устройства загорается зеленым цветом, а все светодиоды, сигнализирующие о степени заряда аккумуляторной батареи (15), светят непрерывно. Через некоторое время (порядка 15 с) светодиоды, сигнализирующие о степени заряда аккумуляторной батареи (15), гаснут.



Продолжительность процесса зарядки аккумуляторной батареи не должна превышать 8 часов. Превышение данного времени может вызвать повреждение аккумуляторов батареи. Зарядное устройство не выключается автоматически после полной зарядки аккумуляторной батареи. Зеленый светодиод зарядного устройства будет продолжать светить. Светодиоды, сигнализирующие о степени заряда, погаснут через некоторое время. Отключите питание перед выемкой аккумуляторной батареи из зарядного устройства. Избегайте коротких и частых подзарядок. Не подзаряжайте аккумуляторную батарею после кратковременного использования электроинструмента. Существенное сокращение времени работы аккумуляторной батареи между подзарядками свидетельствует об ее износе и необходимости замены.

Во время зарядки аккумуляторные батареи очень сильно нагреваются. Не начинайте работу сразу после завершения процесса зарядки – дайте аккумуляторной батарее остыть до комнатной температуры. Это защитит аккумуляторную батарею от повреждения.

## СИГНАЛИЗАЦИЯ СТЕПЕНИ ЗАРЯДА АККУМУЛЯТОРНОЙ БАТАРЕИ

Аккумуляторная батарея оснащена сигнализацией степени заряда (3 светодиода) (15). Чтобы проверить степень заряда аккумуляторной батареи, следует нажать кнопку включения (14) (рис. D). Свечение всех светодиодов свидетельствует о высоком уровне заряда аккумуляторной батареи. Свечение 2 светодиодов означает частичную разрядку. Свечение только 1 светодиода означает, что заряд на исходе и аккумуляторная батарея требует зарядки.

## КРЕПЛЕНИЕ И ЗАМЕНА РАБОЧИХ ПРИНАДЛЕЖНОСТЕЙ

Перфоратор работает с рабочими инструментами с хвостовиком типа SDS-Plus. Перед началом работы очистите перфоратор и рабочий инструмент. Нанесите тонкий слой смазки на хвостовик рабочего инструмента.

Перфоратор оснащен системой крепления clic-clac (не нужно тянуть на себя крепежную втулку (2) во время крепления рабочего инструмента).

- Поставьте переключатель направления вращения (6) в центральное положение.
- Вставьте хвостовик рабочего инструмента в патрон (1) до упора (если требуется, поверните рабочий инструмент, чтобы он занял правильное положение) (рис. E).
- Рабочий инструмент установлен правильно, если его невозможно вынуть, не оттягивая крепежную втулку патрона.
- Если втулка (2) не возвращается полностью в исходное положение, следует вынуть рабочий инструмент и повторить всю операцию.

Высокая эффективность работы с перфоратором будет достигнута только в случае применения острых и неповрежденных рабочих элементов.

## ВЫЕМКА РАБОЧЕГО ИНСТРУМЕНТА

После завершения работы рабочий инструмент может быть горячим. Избегайте прямого контакта с рабочим инструментом и пользуйтесь соответствующими защитными перчатками. Очистите рабочий инструмент после выемки.

- Оттяните и придержите крепежную втулку (2).
- Второй рукой выньте рабочий инструмент движением вперед (рис. E).

## ПРЕДОХРАНИТЕЛЬНАЯ МУФТА

Перфоратор оснащен предохранительной муфтой. Шпиндель перфоратора останавливается в случае застопорения рабочего инструмента, а это может привести к перегрузке электроинструмента.

## РАБОТА/НАСТРОЙКА

### ВКЛЮЧЕНИЕ / ВЫКЛЮЧЕНИЕ

Включение – нажмите кнопку включения (7).

Выключение – отпустите кнопку включения (7).

Частота вращения шпинделя регулируется силой нажима на кнопку включения (7).

При каждом нажатии кнопки включения (7) загорается светодиод (8), освещающий рабочее место.

### ПРАВОЕ-ЛЕВОЕ ВРАЩЕНИЕ

С помощью переключателя направления вращения (6) можно выбрать направление вращения шпинделя перфоратора.

Вращение вправо – поставьте переключатель (6) в крайнее левое положение (рис. F).

Вращение влево – поставьте переключатель (6) в крайнее правое положение.

\* Внимание, в некоторых случаях в приобретенной ручной электрической машине положение переключателя может не соответствовать направлению вращения, указанному в инструкции. Следует обратить внимание на графические символы на переключателе или корпусе ручной электрической машины.

Безопасным положением является центральное положение переключателя направления вращения (6), предотвращающее случайное включение ручной электрической машины.

- В данном положении невозможно включить ручную электрическую машину.
- В данном положении производите замену сверл.
- Перед включением ручной электрической машины проверьте правильное положение переключателя направления вращения (6) .



Запрещается изменять направление вращения при вращающемся шпинделе перфоратора. Перед включением перфоратора убедитесь, что переключатель направления вращения установлен в нужном положении. В режиме «сверление с ударом» не следует работать с левосторонним вращением.

### ПЕРЕКЛЮЧАТЕЛЬ РЕЖИМА РАБОТЫ

Перфоратор оснащен 4-позиционным переключателем режима работы (5). В зависимости от положения переключателя, можно работать в режиме «сверление без удара», «сверление с ударом», «долбление», либо установить зубило в выбранном положении (рис. G).

- Поз. 0 = позиция, позволяющая установить зубило в выбранном положении (значок зубило)
- Поз. 1 = нормальное сверление/ввинчивание (значок сверло)
- Поз. 2 = сверление с ударом (значок сверло с молотком)
- Поз. 3 = долбление (значок молоток)

Запрещается пытаться поменять положение переключателя режима работы при работающем двигателе перфоратора. Это может привести к серьезному повреждению перфоратора, а также причинить телесные повреждения оператору.

### СВЕРЛЕНИЕ ОТВЕРСТИЙ

- Приступая к сверлению отверстия большого размера, сначала рекомендуется просверлить отверстие поменьше, а затем расширить его до необходимого размера. Это позволит избежать перегрузки перфоратора.
- При сверлении глубоких отверстий, сверлите в несколько приемов, каждый раз вытаскивая сверло из отверстия для удаления из него стружки или пыли.
- Если во время работы сверло заклинит, сработает предохранительная муфта. В этом случае сразу выключите перфоратор, чтобы предотвратить его повреждение. Выньте заклинившее сверло из отверстия.
- Держите перфоратор в оси просверливаемого отверстия. Наиболее эффективная работа будет обеспечена при расположении сверла под прямым углом к поверхности обрабатываемого материала. Если во время сверления прямой угол не будет выдержан, это может привести к заклиниванию сверла в отверстии или поломке и, тем самым, причинить телесные повреждения.



Длительное сверление с низкой частотой вращения шпинделя чревато перегревом двигателя. Работайте с перерывами, либо дайте электроинструменту периодически поработать в течение ок. 3 минут без нагрузки с максимальной частотой вращения. Следите за тем, чтобы не заслонялись отверстия в корпусе, служащие для вентиляции двигателя перфоратора.

### СВЕРЛЕНИЕ БЕЗ УДАРА

Такие материалы, как сталь, древесина, пластмасса и т.п. следует просверливать с помощью перфоратора, используя при этом трехшлицевый сверильный патрон с переходником. Привинтите переходник к трехшлицевому патрону и вставьте в патрон перфоратора (действуйте как при работе со сверлами с хвостовиком SDS-Plus).

Работайте со сверлами из быстрорежущей или углеродистой стали (только для сверления отверстий в древесине и материалах на основе древесины).

Запрещается использовать трехшлицевый сверильный патрон, если перфоратор переключен на режим сверления с ударом. Такой патрон предназначен только для сверления без удара (в древесине или стали).

## СВЕРЛЕНИЕ С УДАРОМ

Для достижения наилучших результатов пользуйтесь высококачественными сверлами с твердосплавными напайками.

Пыль, образующаяся при ремонтно-строительных работах, опасна для здоровья. Для ограничения неблагоприятного воздействия рекомендуется пользоваться пылезащитной маской, а также обеспечить хорошую вентиляцию на рабочем месте.

- Выберите нужный режим сверления – в данном случае «сверление с ударом».
- Вставьте в патрон (1) соответствующее сверло с хвостовиком типа SDS-Plus.
- Прижмите сверло к обрабатываемому материалу.
- Включите перфоратор кнопкой включения (7), механизм перфоратора должен работать плавно, а рабочий инструмент не должен отскакивать от поверхности обрабатываемого материала.
- Если требуется, можно увеличить частоту вращения, нажимая на кнопку включения (7).

Незначительное биеие рабочего инструмента, появляющееся при включении электроинструмента без нагрузки, является нормальным явлением. Рабочий инструмент центрируется автоматически в момент соприкосновения с материалом. Это никак не влияет на точность сверления.

## ТЕХНИЧЕСКОЕ ОБСЛУЖИВАНИЕ



Приступая к каким-либо действиям, связанным со сборкой, регулировкой, ремонтом или обслуживанием, выньте аккумуляторную батарею из электроинструмента.

### ТЕХНИЧЕСКИЙ УХОД И ХРАНЕНИЕ

- Рекомендуется чистить ручную электрическую машину после каждого использования.
- Для чистки запрещается использовать воду и прочие жидкости.
- Чистите электрическую машину с помощью сухой тряпочки или сжатым воздухом под небольшим давлением.
- Запрещается использовать для чистки чистящие средства и растворители, так как они могут повредить пластмассовые элементы перфоратора.
- Систематически очищайте вентиляционные отверстия, чтобы не допустить перегрева ручной электрической машины.
- Храните ручную электрическую машину в сухом и недоступном для детей месте.
- На время хранения следует вынуть аккумуляторную батарею из перфоратора.

Все неполадки должны устраняться авторизованной сервисной мастерской производителя.

## ТЕХНИЧЕСКИЕ ХАРАКТЕРИСТИКИ

### НОМИНАЛЬНЫЕ ХАРАКТЕРИСТИКИ

Аккумуляторный перфоратор 58G027	
Параметр	Величина
Напряжение аккумуляторной батареи	18 В DC
Номинальная частота вращения:	0-1420 мин <sup>-1</sup>
Частота удара	0-5000 мин <sup>-1</sup>
Энергия удара	2,2 Дж
Тип хвостовика рабочего инструмента	SDS Plus
Диаметр сверления – древесина	28 мм
Диаметр сверления – сталь	13 мм
Диаметр сверления – бетон	22 мм

Класс защиты	III
Масса	2,1 кг
Год выпуска	2021
58G027 означает как тип, так и артикул машины	

### Аккумуляторная батарея системы Graphite Energy+

Параметр	Величина	
	58G001	58G004
<b>Аккумулятор</b>		
Напряжение аккумулятора	18 В DC	18 В DC
Тип аккумулятора	Li-Ion	Li-Ion
Емкость аккумулятора	2000 мАч	4000 мАч
Диапазон температур окружающей среды	4°C – 40°C	4°C – 40°C
Продолжительность зарядки зарядным устройством 58G002	1 ч	2 ч
Масса	0,400 кг	0,650 кг
Год выпуска	2021	2021

### Зарядное устройство системы Graphite Energy+

Параметр	Величина
<b>Тип зарядного устройства</b>	<b>58G002</b>
Напряжение питания	230 V AC
Частота тока питающей сети	50 Hz
Напряжение заряда	22 V DC
Макс. ток заряда	2300 mA
Диапазон температур окружающей среды	4°C – 40°C
Продолжительность зарядки аккумуляторной батареи 58G001	1 h
Продолжительность зарядки аккумуляторной батареи 58G004	2 h
Класс защиты	II
Масса	0,300 kg
Год выпуска	2021

### ИНФОРМАЦИЯ ОБ УРОВНЕ ШУМА И ВИБРАЦИИ

Уровень звукового давления:  $L_{pA} = 86,4$  дБ(A)  $K=3$  дБ(A)

Уровень звуковой мощности:  $L_{wA} = 97,4$  дБ(A)  $K=3$  дБ(A)

Виброускорение (дополнительная рукоятка):  $a_h = 6,052$  м/с<sup>2</sup>  $K = 1,5$  м/с<sup>2</sup>

Виброускорение (главная рукоятка):  $a_h = 5,783$  м/с<sup>2</sup>  $K = 1,5$  м/с<sup>2</sup>

Уровень шума, генерируемый электрической машиной, описан с помощью: уровня звукового давления  $L_{pA}$  и уровень звуковой мощности  $L_{wA}$  (где K означает значение неопределенности измерения). Уровень генерируемой электрической машиной вибрации описан с помощью виброускорения  $a_h$  (где K означает значение неопределенности измерения).

Указанные в данной инструкции: уровень генерируемого звукового давления  $L_{pA}$ , уровень звуковой мощности  $L_{wA}$  и виброускорение  $a_h$  измерены в соответствии с требованиями стандарта EN 60745-1. Указанный уровень вибрации  $a_h$  можно использовать для сравнения электрических машин, а также для предварительной оценки вибрационной экспозиции.

Заявленная вибрационная характеристика представительна для основных рабочих заданий электроинструмента. Вибрационная характеристика может измениться, если электроинструмент будет использоваться для других целей. На вибрационную характеристику может повлиять недостаточный или слишком редко осуществляемый технический уход. Приведенные выше причины могут вызвать увеличение длительности вибрационной экспозиции за период работы.

Для точной оценки вибрационной экспозиции следует учесть время, в течение которого электроинструмент находится в отключенном состоянии, либо во включенном, но не работает. После точной оценки всех факторов значение полной вибрации может быть значительно ниже.

Для защиты оператора от вредного воздействия вибрации необходимо применять дополнительные меры безопасности, а именно: обеспечивать технический уход за электроинструментом и рабочими принадлежностями, поддерживать температуру рук на приемлемом уровне, соблюдать режим труда.

## ЗАЩИТА ОКРУЖАЮЩЕЙ СРЕДЫ

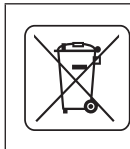

Электроприборы не следует выбрасывать вместе с домашними отходами. Их следует передать в специальный пункт утилизации. Информацию на тему утилизации может предоставить продавец изделия или местные власти. Электрическое оборудование, отработавшее свой срок эксплуатации, содержит опасные для окружающей среды вещества. Неутилизированное оборудование представляет потенциальную угрозу для окружающей среды и здоровья людей.



Li-ion

Аккумуляторы/аккумуляторные батареи не следует выбрасывать вместе с домашними отходами, а также их запрещается бросать в огонь или в воду. Поврежденные или отработавшие свой ресурс аккумуляторные батареи следует утилизировать в соответствии с действующей директивой, касающейся утилизации аккумуляторов и аккумуляторных батарей. Батареи следует возвращать в пункты сбора полностью разряженными, если батареи не полностью разряжены, их необходимо защитить от короткого замыкания. Использованные батареи можно бесплатно вернуть в торговых точках. Покупатель товара обязан вернуть использованные аккумуляторы.

\* Оставляем за собой право вводить изменения.

Компания „Grupa Torhex Spółka z ograniczoną odpowiedzialnością“ Spółka komandytowa, расположенная в Варшаве по адресу: ul. Pograniczna 2/4 (далее „Grupa Torhex“) сообщает, что все авторские права на содержание настоящей инструкции (далее „Инструкция“), в т.ч. текст, фотографии, схемы, рисунки и чертежи, а также компоновка, принадлежат исключительно компании Grupa Torhex и защищены законом от 4 февраля 1994 года об авторском праве и смежных правах (Вестник законодательных актов РП № 90 поз. 631 с послед. изм.). Копирование, воспроизведение, публикация, изменение элементов инструкции без письменного согласия компании Grupa Torhex строго запрещено и может повлечь за собой гражданскую и уголовную ответственность. Информация о дате изготовления указана в серийном номере, который находится на изделии

## ИНФОРМАЦИЯ О ДАТЕ ИЗГОТОВЛЕНИЯ УКАЗАНА В СЕРИЙНОМ НОМЕРЕ, КОТОРЫЙ НАХОДИТСЯ НА ИЗДЕЛИИ

Порядок расшифровки информации

2XXXYYG\*\*\*\*

где

2XXX – год изготовления,

YY – месяц изготовления

G- код торговой марки (первая буква)

\*\*\*\* - порядковый номер изделия

Изготовлено в КНР для GRUPA TOREX Sp. z o.o. Sp. k., ul. Pograniczna 2/4, 02-285 Warszawa, Польша



## ПЕРЕКЛАД ІНСТРУКЦІЇ З ОРИГІНАЛУ ДРИЛЬ УДАРНИЙ АКУМУЛЯТОРНИЙ 58G027

УВАГА! ПЕРШ НІЖ ПРИСТАТИ ДО ЕКСПЛУАТАЦІЇ ЕЛЕКТРОІНСТРУМЕНТУ, СЛІД УВАЖНО ОЗНАЙОМИТИСЯ З ЦЬОЮ ІНСТРУКЦІЄЮ Й ЗБЕРЕГТИ ЇЇ У ДОСТУПНОМУ МІСЦІ.

### СПЕЦІАЛЬНІ ПРАВИЛА ТЕХНІКИ БЕЗПЕКИ ПІД ЧАС КОРИСТУВАННЯ УСТАТКУВАННЯМ

ДОДАТКОВІ ПРАВИЛА ТЕХНІКИ БЕЗПЕКИ ПІД ЧАС КОРИСТУВАННЯ УДАРНИМ ДРИЛЕМ

Увага!

Перш ніж регулювати, ремонтувати устаткування чи встановлювати різальний інструмент, слід витягти акумулятор із устаткування.

- Під час праці електроінструментом слід вдягати засоби захисту слуху. Тривале нараження на галас може спричинитися до втрати слуху.
- Електроінструмент належить використовувати з застосуванням поміжних руків'їв, що постачаються у комплекті. Втрата контролю над електроінструментом може спричинитися до травмування оператора.
- Під час виконання робіт, протягом яких робочий інструмент здатен натрапити на приховану електропроводку, електроінструмент слід тримати виключно за ізольовані руків'я. Контакт із дротом під напругою здатен спричинити проведення струму на металеві частини електроінструмента і, як наслідок, поразку електричним струмом.
- Для викриття прихованої електропроводки рекомендується використовувати спеціальні прилади. Контакт електроінструмента з дротом під напругою здатен призвести до пожежі або поразки електрострумом. Пошкодження газової магістралі здатне спричинитися до вибуху. Проникнення у водопровідну магістраль здатне спричинитися до поразки електрострумом, а також значних матеріальних збитків.
- Під час праці електроінструмент слід завжди цілком тримати обома руками та зберігати стабільну поставу (положення тіла). Руків'я слід утримувати у чистоті. Електроінструмент, якщо його тримати обома руками, є безпечним.
- Під час праці устаткуванням під стелею слід прийняти поставу з широким розставленими стопами та переконатися, що надолі немає сторонніх.

- Не торкайтеся деталей, що обертаються. Дотик до частин електроінструмента, що обертаються, особливо робочого інструменту, може стати причиною травматизму.
- Перш ніж відкладати електроінструмент, слід дочекатися, доки він не зупиниться. Робочий інструмент може заклинити та стати причиною втрати контролю над електроінструментом.
- Не допускається скеровувати працююче устаткування ані до в напрямку інших, ані до себе.

### ПРАВИЛА ЕКСПЛУАТАЦІЇ АКУМУЛЯТОРІВ І ДОГЛЯДУ ЗА НИМИ

- Процес ладуння акумулятора повинен проходити під контролем користувача.
- Не рекомендується ладувати акумулятор за температури нижче 0°C.
- Акумулятори допускається ладувати виключно за допомогою зарядного пристрою, рекомендованого виробником. Використання іншого типу зарядного пристрою до ладуння акумуляторів невідповідного типу здатне спричинитися до пожежі.
- У випадку перерви у використанні акумулятора його належить зберігати окремо від металевих предметів, наприклад, скріпок для паперу, монет, цвяхів, гвинтів тощо, які здатні з'єднати



**контактні площадки.** У випадку закорочення контактів акумулятора не виключена можливість отримання опіку чи повстання пожежі.

- У випадку пошкодження акумулятора або його неправильної експлуатації з акумулятора можуть виділятися газу. Провітріть приміщення; у випадку поганого самопочуття зверніться до лікаря. Газу здатні пошкодити дихальні шляхи.

- В екстремальних умовах існує можливість витікання електроліту з акумулятора. Рідина, що витікає з акумулятора, може спричинитися до опіку чи подразнення. Нижче описаний порядок дій у випадку виявлення витікання електроліту.

- Обережно витріть рідину шматком тканини. Уникайте контакту електроліту зі шкірою та очима.

- У випадку контакту електроліту зі шкірою негайно промийте місце контакту великою кількістю води, у разі потреби нейтралізуйте електроліт лугідним розчином кислоти, наприклад, лимонним соком чи оцтом.

- У випадку потрапляння електроліту до очей негайно промийте очі великою кількістю проточної води протягом не менше 10 хвилин і зверніться до лікаря.

- Не допускається використовувати пошкоджений акумулятор або акумулятор, до конструкції якого внесено зміни. Поводження акумуляторів, які було пошкоджено, або конструкцію яких було змінено, неможливо проаналізувати, що може призвести до пожежі, вибуху або небезпеки травматизму.

- Не допускається піддавати акумулятор дії води чи вологи.

Акумулятор завжди повинен знаходитися на безпечній відстані від джерел тепла. Не допускається наражати його на тривалу дію підвищених температур (прямих сонячних променів, залишати поблизу обігрівачів або ж у середовищі, температура якого перевищує 50°C).

- Забороняється піддавати акумулятор дії вогню або високих температур. Дія вогню або температур понад 130°C здатна призвести до вибуху.

**УВАГА!** Температура 130°C може бути виражена у градусах Фаренгейта як 265°F.

- Слід дотримуватися всіх інструкцій щодо ладування; забороняється ладувати акумулятор за температури, що виходить за межі діапазону, вказаного у таблиці технічних характеристик в інструкції з експлуатації. Неправильне ладування або ладування за температур, що виходять за обумовлені межі, може пошкодити акумулятор і підвищити ризик виникнення пожежі.

## РЕМОНТ АКУМУЛЯТОРІВ

- Забороняється ремонтувати пошкоджені акумулятори. Ремонт акумуляторів повинен виконуватися виключно виробником або в авторизованому сервісному центрі.

- Зужитий акумулятор слід доставити до спеціального закладу з утилізації відходів такого типу.

## ПРАВИЛА ТЕХНІКИ БЕЗПЕКИ ПІД ЧАС ВИКОРИСТАННЯ ЗАРЯДНОГО ПРИСТРОЮ

- Не допускається піддавати зарядний пристрій дії води чи вологи. Вода, що потрапляє всередину пристрою, збільшує ризик поразки електричним струмом. Зарядний пристрій призначений для експлуатації виключно всередині сухих приміщень.

- Перш ніж проводити регламентні роботи чи ремонтувати зарядний пристрій, його слід від'єднати від мережі живлення.

- Не допускається користуватися зарядним пристроєм, що встановлений на легкозаймистій поверхні (напр., папері, тканині) або знаходиться поблизу легкозаймистих речовин. З огляду на зростання температури зарядного пристрою під час процесу ладування існує загроза виникнення пожежі.

- Щоразу перед використанням слід перевірити технічний стан зарядного пристрою, шнуру і виделки. У випадку виявлення пошкодженнь слід відмовитися від використання такого зарядного пристрою. Не допускається заходитися самостійно розкладати зарядний пристрій. Будь-який ремонт повинен проводитися в авторизованому сервісному центрі. У разі некваліфікованого складання-розкладання зарядного пристрою існує ризик поразки

електричним струмом або виникнення пожежі.

- Діти й особи з обмеженими чутливістю, фізичними та психічними можливостями, або особи з браком досвіду чи обізнаності з обладнанням, не допускаються до самостійного обслуговування зарядного пристрою без нагляду відповідальної особи, навіть за умови дотримання всіх правил техніки безпеки. У протилежному випадку існує ризик неправильної експлуатації устаткування, внаслідок чого може дійти до травматизму.

- Якщо зарядний пристрій не експлуатується, його слід від'єднати від електромережі.

- Слід дотримуватися всіх інструкцій щодо ладування; забороняється ладувати акумулятор за температури, що виходить за межі діапазону, вказаного у таблиці технічних характеристик в інструкції з експлуатації. Неправильне ладування або ладування за температур, що виходять за обумовлені межі, може пошкодити акумулятор і підвищити ризик виникнення пожежі.

## РЕМОНТ ЗАРЯДНОГО ПРИСТРОЮ

- Не допускається ремонтувати пошкоджений зарядний пристрій. Ремонт зарядного пристрою повинен виконуватися виключно виробником або в авторизованому сервісному центрі.

- Зужитий зарядний пристрій слід доставити до спеціального закладу з утилізації відходів такого типу.

**УВАГА!** Устаткування призначене для експлуатації у приміщеннях і не призначене для праці назовні.

Незважаючи на застосування безпечної конструкції, заходи безпеки й додаткові засоби особистої безпеки, завжди існує залишковий ризик травматизму під час праці.

Існує імовірність витікання електроліту з літійіонного акумулятора, його загоряння або вибуху у випадку нагрівання до високих температур або закорочування. Не допускається зберігати акумулятор в автомобілі у сонячні та спекотні дні. Забороняється намагатися розкрити акумулятор. Літійіонні акумулятори містять у своїй конструкції електронні запобіжники, які у випадку пошкодження можуть спричинитися до загоряння або вибуху акумулятора.

Умовні позначки



1 2 3 4



5 6 7 8



9 10 11 12

1. Прочитайте інструкцію, дотримуйтесь правил техніки безпеки, що містяться в ній!
2. Працюйте у захисних окулярах і навушниках.
3. Працюйте у захисній масці.
4. Зберігати у недоступному для дітей місці!
5. Боїться дощу!

- Для використання всередині приміщень. Боїться води та вологи.
- Recykling (Переробка вторсировини)
- II клас із електроізоляції
- Сортування сміття
- Не допускається кидати елементи живлення у вогонь.
- Несе загрозу для водного середовища.
- Не допускати нагрівання понад 50°C.

## БУДОВА І ПРИЗНАЧЕННЯ

Ударний дріль являє собою ручний електроінструмент, що живиться від акумулятора. Повід електроінструменту становить безколекторний (безщітковий) електромотор постійного струму з планетарною передачею. Ударний дріль допускає використання як у режимі без удару, а також у режимі з ударом. Ударний дріль призначений до свердлення отворів у дереві, метали, пластмаси і кахлі у режимі без удару, а також у бетоні, камені, цеглі тощо у режимі з ударом. Інструмент призначений до використання у ремонтно-будівельних, столярських працях, а також до інших аматорських праць.

**Не допускається використовувати електроінструмент не за призначенням.**

## ОПИС МАЛЮНКІВ

Перелік елементів зовнішнього вигляду електроінструмента, що зазначений нижче, стосується малюнків до цієї інструкції.

- Патрон SDS-PLUS
- Муфта кріпильна
- Кнопка блокування обмежувача глибини свердлення
- Обмежувач глибини
- Перемикач робочого режиму
- Перемикач реверсу
- Кнопка ввімкнення
- Підсвітлення
- Руків'я поміжне
- Акумулятор
- Кнопка блокування акумулятора
- Світлодіоди LED
- Зарядний пристрій
- Кнопка індикатора заладування акумулятора
- Індикація стану заладування акумулятора (світлодіоди LED)

\* Існує можливість відмінності між фактичним зовнішнім виглядом електроінструменту та таким, що зображений на малюнку.

## ОПИС ГРАФІЧНИХ СИМВОЛІВ



ЗАСТЕРЕЖЕННЯ

## ПРИНАЛЕЖНОСТІ Й АКЦЕСУАРИ

- Обмежувач глибини - 1 шт.

## ПІДГОТОВКА ДО РОБОТИ

### ВСТАНОВЛЕННЯ ПОМІЖНОГО РУКІВ'Я



З огляду на аспекти безпеки під час використання перфоратору завжди слід користуватися поміжним руків'ям 6, що встановлюється і фіксується в довільному положенні вздовж периметра його кріплення.

- Послабте нижню частину поміжного руків'я (9), обертаючи його вліво.
- Насуньте хомут поміжного руків'я (9) на валик у корпусі електроінструмента.
- Поверніть руків'я, щоб воно стало у відповідне положення.
- Притягніть нижню частину поміжного руків'я (9), обертаючи його вправо, з метою міцного закріплення руків'я.

### МОНТАЖ ОБМЕЖУВАЧА ГЛИБИНИ

Обмежувач глибини (4) призначений для обмеження довжини заглиблення свердла в матеріал.

- Послабте баранчикову гайку блокування обмежувача глибини (3) (мал. А).

- Вставте обмежувач глибини (4) в отвір у хомуті поміжного руків'я (9).
- Відпустіть кнопку блокування обмежувача глибини (3), щоб заблокувати його у вибраному положенні.

### ВСТАНОВЛЕННЯ-ВИЙМАННЯ АКУМУЛЯТОРА

За відсутності можливості вийняти-вставити акумулятор (10) із пристрою з огляду на положення додаткового руків'я (9), його слід послабити й повернути у положення, яке дозволяє обслуговувати акумулятор.

- Встановіть перемикач реверсу (6) в середнє положення.
- Натисніть кнопку блокування акумулятора (11) й витягніть акумулятор (10) (мал. В).
- Вкладіть заладований акумулятор (10) у руків'я, аж буде чути клацання фіксаторів (11).

### ЛАДУВАННЯ АКУМУЛЯТОРА

Устаткування постачається з акумулятором, що є частково наладованим. Акумулятор допускає ладувати за температури оточуючого середовища 4-40°C. Акумулятор, що є новим або таким, що довгий час не експлуатувався, досягає максимальної ємності після прибл. 3-5 циклів ладування-розладування.

- Вийміть акумулятор (10) із устаткування (мал. В).
- Вставте виделку зарядного пристрою до розетки електромережі (230 В зм.ст.).
- Вкладіть акумулятор (10) у гніздо зарядного пристрою (13) (мал. С). Упевніться, що акумулятор щільно вставлений, до опору.

Після ввімкнення зарядного пристрою до розетки мережі живлення (230 В зм.ст.) засвітиться зелений світлодіод (12) на зарядному пристрої, який сигналізує, що останній знаходиться під напругою.

Після встановлення акумулятора (10) у зарядному пристрої (13) на ньому засвітиться червоний світлодіод (12), який сигналізує тривання процесу ладування акумулятора.

Водночас миготитимуть зелені світлодіоди (15) стану наладування акумулятора. Комбінації загоряння світлодіодів див. нижче.

- Миготять усі світлодіоди: акумулятор розладовано повністю; заладуйте акумулятор.
- Миготять 2 світлодіоди: акумулятор частково розладований.
- Миготить 1 світлодіод: акумулятор наладовано майже повністю.

Після наладування акумулятора (12) на зарядному пристрої світиться зелений світлодіод, а всі світлодіоди стану наладованості акумулятора (15) перестають миготіти і засвічуються постійним світлом. Після збігу певного часу (прибл. 15 сек.) світлодіоди стану наладування акумулятора (15) загасають.



Не рекомендується залишати акумулятор у зарядному пристрої довше 8 годин. У разі перевищення цього часу не виключене пошкодження елементів акумулятора. Зарядний пристрій акумулятора не посідає функції автоматичного вимкнення після повного наладування акумулятора. Червоний діод на зарядному адаптері світитиметься надалі. Світлодіоди стану наладування акумулятора загасають після збігу певного часу. Перш ніж вийняти акумулятор із зарядного пристрою, від'єднайте виделку від мережі живлення. Рекомендується не допускати частого часткового ладування акумулятора. Не рекомендується доладувувати акумулятор після нетривалого використання електроінструменту. Значне скорочення часу між черговими ладуваннями свідчить про те, що акумулятор вичерпав ресурс і підлягає заміні.

Не допускається заходитися працювати негайно після наладування акумулятора: слід зачекати до його вистигання до кімнатної температури. Це дозволить захистити його від пошкодження.

### ІНДИКАЦІЯ СТАНУ ЛАДУНКУ АКУМУЛЯТОРА

Акумулятор посідає засіб індикації стану наладування акумулятора (3 світлодіоди LED) (15). Щоб перевірити стан наладування акумулятора, натисніть кнопку вимикача (14) (мал. D). Якщо світяться всі діоди, акумулятор наладовано майже повністю. Загоряння двох діодів свідчить, що акумулятор частково розладований. Якщо світиться тільки один світлодіод, акумулятор розладовано повністю.

## ЗАМІНА РОБОЧОГО ІНСТРУМЕНТУ

Перфоратор призначений до роботи різальним і робочим інструментом, що посідає хвостовик типу SDS-Plus. Перш ніж заходитись працювати, слід очистити перфоратор і різальний чи робочий інструмент. Замість тонким шаром хвостовик різального чи робочого інструмента.

Перфоратор посідає систему кріплення інструменту «click-click» (що не потребує відтягування кріпильної муфти патрону (2) під час вкладки хвостовика різального чи робочого інструмента).

- Встановіть перемикач реверсу (6) в середнє положення.
- Вкладіть хвостовик робочого інструмента до патрона (1) до опору (може знадобитися прокрутити робочий інструмент довкола вісі, щоб хвостовик став в потрібне положення) (мал. Е).
- Вважається, що різальний чи робочий інструмент сів на місце, якщо його не вдається вільно витягти рукою, натомість потрібно відтягти кріпильну муфту назад.
- Якщо муфта (2) повністю не повертається у вихідне положення, слід витягти різальний чи робочий інструмент й повторити спробу.

Висока видатність праці перфоратором можлива за умови використання нагостреного та непошкодженого різального інструмента.

## ЗАМІНА РОБОЧОГО ІНСТРУМЕНТУ

Обережно! Безпосередньо після закінчення праці робочий інструмент може бути гарячим. Слід уникати контакту з різальним інструментом голіруч, а одягати захисні рукавиці. Витягши різальний інструмент, його слід негайно очистити.

- Візьміться за кріпильну муфту (2) на патроні й відтягніть її назад.
- Іншою рукою витягніть робочий інструмент у напрямку наперед (мал. Е).

## ЗАХИСТ ВІД ПЕРЕВАНТАЖЕННЯ ДВИГУНА

Перфоратор обладнано вбудованою протиперевантажувальною муфтою. Шпіндель перфоратора зупиняється щоразу у випадку застрягання різального інструмента, що запобігає перевантаженню двигуна електрoінструмента.

## ПОРЯДОК РОБОТИ/РОБОЧІ НАЛАШТУВАННЯ

### ВМІКНЕННЯ-ВИМКНЕННЯ

Ввімкнення: натисніть кнопку ввімкнення (7).

Вимкнення: відпустіть кнопку ввімкнення (7).

Швидкість обертання шпінделя шрубоверта регулюється силою натиску на кнопку (курок) ввімкнення (7).

Щоразу під час натиснення на кнопку ввімкнення (7) починає світитися світлодіод (8), що додатково освітлює місце праці.

### НАПРЯМОК ОБЕРТАННЯ ПРАВОРУЧ-ЛІВОРУЧ (РЕВЕРС)

Перемикає напрямок обертання (реверс) шпінделя допускається за допомогою перемикача (6) перфоратору.

Обerti праворуч: встановіть перемикач реверсу (6) у крайнє ліве положення. (мал. F).

Обerti ліворуч (реверс): встановіть перемикач реверсу (6) у крайнє праве положення.

\* Дopusкається, що у деяких моделях положення перемикача встановлюється у дещо іншому порядку. В кожному разі перемикач позначено вказівними написами чи графічними символами.

В електрoінструменті передбачено безпечне положення перемикача напрямку обертів (реверсу) (6) — середнє, — що забезпечує електрoінструмент від самочинного пуску.

- Якщо перемикач знаходиться у цьому положенні, електрoінструмент неможливо ввімкнути.
- Чо функційні передбачено для безпечної заміни свердел.
- Перш ніж заходитись працювати, слід упевнитися, що перемикач напрямку обертів (6) перемкнено у потрібне положення.



Не допускається змінювати напрямок обертання (реверс) шпінделя під час обертання останнього. Перш ніж пристати до роботи слід упевнитися, що перемикач напрямку обертів перемкнено у

потрібне положення. Не допускається перемикання на реверс під час праці у режимі з ударом.

### ПЕРЕМИКАЧ РОБОЧОГО РЕЖИМУ

Перфоратор обладнано 4-функційним перемикачем робочих режимів (5). Залежно від налаштувань допускається виконувати свердлення з ударом, без удару, довбання або встановити долото у вибране положення (мал. G).

- Пол 0 = положення, що уможливує встановлення зуба в довільному положенні (значок зубила);
- Пол 1 = нормальне свердлення/вкручування (значок свердла);
- Пол 2 = свердлення з ударом (значок свердла й молотка);
- Пол 3 = довбання (значок молотка)

Не допускається змінювати положення перемикача режиму роботи під час праці електрoмотору інструмента. Недотримання до цієї настанови здатне привести до суттєвого пошкодження перфоратору чи травмування оператора.

### СВЕРДЛЕННЯ ОТВОРІВ

• У разі потреби свердлення отвору більшого діаметру рекомендується спершу просвердлити отвір меншого діаметру, а тоді розсвердлити його до потрібного діаметру. Це запобігає зайвому обтяженню перфоратору.

• Під час свердлення отворів дужої глибини рекомендується просвердлювати отвір поступово, ступенями, кожен раз просуваючи свердло назад з метою усунення пилу, тирси й друк із отвору.

• У разі заклинання свердла під час праці спрацьовує протиперевантажувальна муфта. У такому випадку слід негайно вимкнути електрoінструмент, щоб запобігти його пошкодженню. Витягніть свердло, що його заклонило, з отвору.

• Вісь свердла, вставленого у патрон перфоратора, повинна співпадати з віссю просвердленого отвору. Свердло належить розташовувати під прямим кутом до поверхні, у якій просвердлюється отвір. В разі недотримання перпендикулярності вісі свердлення і площини поверхні, в якій виконується отвір, існує можливість заклинання чи зламання свердла в отворі і, як наслідок, травмування користувача.



Тривале свердлення за низької швидкості обертання шпінделя загрожує перегріванням двигуна. Щоб запобігти цьому рекомендується робити періодичні перерви у роботі, або дати електрoінструменту попрацювати на яловому ході на максимальних обертах прилб. З хвилини. Під час праці слід зважати на те, щоб вентиляційні щілини у корпусі, що призначені до охолодження електродвигуна ударного дрילה, не затулялися.

### СВЕРДЛЕННЯ БЕЗ УДАРУ

В таких матеріалах, як сталь, дерево, пластмаси тощо, допускається просвердлювати отвори за допомогою перфоратору за умови використання дрильового патрона на три губки з перехідником. Звинтити патрон і перехідник, а тоді вставити в патрон перфоратора (в цьому разі послідовність дій аналогічна до вставлення свердел з хвостовиком типу SDS-Plus).

Отвори в дереві та деревоматеріалах виконуються за допомогою свердел зі швидкорізальної та вуглецевої сталі (виключно в дереві та деревоматеріалах).

Не допускається використовувати дрильовий патрон на три губки, якщо перфоратор знаходиться в режимі свердлення з ударом. Такий патрон призначений для вжитку виключно до свердлення без удару (по дереву чи сталі).

### СВЕРДЛЕННЯ З УДАРОМ

Для свердлення з ударом рекомендується використовувати високоякісні свердла з карбідними напайками.

Пил, що повстає під час ремонтно-будівельних робіт, є шкідливим для здоров'я. З метою обмеження його негативного впливу рекомендується використовувати протипилову маску, а також забезпечити добру вентиляцію на робочому місці.

• Виберіть відповідний режим свердлення, у даному випадку свердлення з ударом.

- Вкладіть у патрон (1) відповідне свердло з хвостовиком типу SDS-Plus.

- Приставте свердло до матеріалу, що його оброблюють.
- Ввімкніть перфратор шляхом натиснення кнопки-курка ввімкнення (7), механізм повинен працювати плинне, а свердло не повинно відскакувати від поверхні матеріалу, що його оброблюють.
- В разі потреби можна збільшити швидкість обертання шляхом натиснення на кнопку-курок ввімкнення (7).

Незначне биття робочого інструмента після ввімкнення устаткування на яловому ході, що іноді має місце, є штатною поведінкою устаткування. Робочий інструмент автоматично центрується в момент торкання до матеріалу. Це у жодній мірі не впливає на точність свердлення.

## ЗБЕРІГАННЯ ТА ОБСЛУГОВУВАННЯ



Перш ніж регулювати, ремонтувати устаткування чи встановлювати різальний інструмент, слід витягти акумулятор із устаткування.

### ДОГЛЯД І ЗБЕРІГАННЯ

- Рекомендується чистити устаткування щоразу після користування.
  - Не допускається чистити устаткування за допомогою води чи іншої рідини.
  - Устаткування допускається чистити виключно за допомогою сухої ганчірки, пензля або струменем стисненого повітря низького тиску.
  - Не допускається використовувати при цьому ані мийні засоби, ані розчинники, оскільки вони здатні пошкодити пластикові елементи електроінструменту.
  - Вентиляційні щілини у корпусі двигуна належить утримувати у чистоті, щоб запобігти перегріванню електроінструмента.
  - Електроінструмент зберігають в сухому місці, недоступному для дітей.
  - Устаткування слід зберігати окремо від акумулятора.
- У разі будь-яких неполадок слід звертатися до авторизованого сервісного центру виробника.

## ТЕХНІЧНІ ХАРАКТЕРИСТИКИ

### НОМІНАЛЬНІ ХАРАКТЕРИСТИКИ

Перфратор акумуляторний 58G027	
Характеристика	Вартість
Напруга акумулятора	18 В пост.ст.
Швидкість обертання номінальна	0-1420 хв. <sup>-1</sup>
Частота ударів	0-5000 хв. <sup>-1</sup>
Енергія вдару	2,2 Дж
Тип хвостовика робочого інструменту	SDS Plus
Діаметр свердлення (по дереву)	28 мм
Діаметр свердлення (по сталі)	13 мм
Діаметр свердлення (по бетону)	22 мм
Клас електроізоляції	III
Маса	2,1 кг
Рік виготовлення	2021

58G027 є позначкою типу та опису устаткування

Акумулятор системи Graphite Energy+		
Характеристика	Вартість	
<b>Акумулятор</b>	<b>58G001</b>	<b>58G004</b>
Напруга акумулятора	18 В пост.ст.	18 В пост.ст.
Тип акумулятора	Li-Ion	Li-Ion
Ємність акумулятора	2000 мАгод	4000 мАгод
Діапазон температур оточуючого середовища	4 - 40°C	4 - 40°C
Час ладування з використанням зарядного пристрою 58G002	1 h	2 h
Маса	0,400 кг	0,650 кг
Рік виготовлення	2021	2021

Зарядний пристрій системи Graphite Energy+		
Характеристика	Вартість	
<b>Тип зарядного пристрою</b>	<b>58G002</b>	
Напруга живлення	230 V AC	

Частота струму	50 Hz
Напруга ладування	22 V DC
Макс. сила струму ладування	2300 mA
Діапазон температур оточуючого середовища	4°C - 40°C
Час ладування акумулятора 58G001	1 h
Час ладування акумулятора 58G004	2 h
Клас електроізоляції	II
Маса	0,300 kg
Рік виготовлення	2021

### ІНФОРМАЦІЯ ПРО РІВЕНЬ ШУМУ І КОЛИВАНЬ

Рівень тиску галасу:  $L_{pA} = 86,4$  дБ(A)  $K=3$  дБ(A)  
 Рівень акустичної потужності:  $L_{wA} = 97,4$  дБ(A)  $K=3$  дБ(A)  
 Значення вібрації (прискорення коливань) на додатковому руві<sup>1</sup>:  
 $a_{h1} = 6,052$  м/с<sup>2</sup>  $K = 1,5$  м/с<sup>2</sup>  
 Значення вібрації (прискорення коливань) на основному руві<sup>1</sup>:  
 $a_{h2} = 5,783$  м/с<sup>2</sup>  $K = 1,5$  м/с<sup>2</sup>  
 Рівень галасу, який утворюється устаткуванням, описаний шляхом: рівня тиску галасу  $L_{pA}$  та рівня акустичної потужності  $L_{wA}$  (де K означає невпевненість вимірювання). Коливання, які утворюються устаткуванням, виражені значеннями прискорення коливань  $a_h$  (де K означає невпевненість вимірювання).  
 Вказані у цій інструкції: рівень утвореного тиску галасу  $L_{pA}$ , рівень акустичної потужності  $L_{wA}$  та значення прискорення коливань  $a_{h1}$  - виміряні згідно з нормою EN 60745-1. Вказаний рівень коливань  $a_h$  може використовуватися до порівняльної характеристики пристроїв і до попередньої оцінки експозиції на коливання.

Вказаний рівень коливань є репрезентативним виключно для основних функцій експлуатації електроінструменту. Якщо електроінструмент експлуатується з іншою метою або з іншими робочими інструментами, рівень коливань може відрізнятися. Рівень коливань може збільшитися у випадку недостатніх або нерегулярних регламентних робіт із устаткуванням. Вищезгадані причини можуть викликати підвищену експозицію вібрації протягом усього періоду експлуатації.  
 Для ретельного визначення експозиції вібрації слід взяти до уваги періоди, коли устаткування вимкнене або коли воно ввімкнене, але не використовується у роботі. Таким чином, після ретельного аналізу всіх факторів сумарна експозиція вібрації може виявитися суттєво меншою. З метою захисту користувача від наслідків вібрації слід впровадити додаткові заходи безпеки, а саме: регулярний догляд за устаткуванням і робочим інструментом, забезпечення відповідної температури рук, належна організація праці.

## ОХОРОНА СЕРЕДОВИЩА



Зужиті продукти, що працюють на електричному живленні, не слід викидати разом з побутовими відходами, а утилізувати в спеціальних закладах. Відомості про утилізацію можна отримати в продавця продукції чи в органах місцевої адміністрації. Відпрацьовані електричні та електронні прилади містять речовини, що не є сприятливими для природного середовища. Обладнання, що не передається до переробки, може становити небезпеку для середовища та здоров'я людини.



Не допускається утилізувати акумулятори/елементи живлення разом із побутовими відходами; не допускається кидати їх у вогонь або воду. Пошкоджені або використані акумулятори слід правильно утилізувати з метою подальшої переробки згідно з діючою директивою щодо утилізації акумуляторів та елементів живлення. Батареї слід повертати в пункти збору повністю розрядженими, якщо батареї розряджаються не повністю, їх слід захищати від коротких замикань. Використані батареї можна безкоштовно повернути в комерційних місцях. Покупець товару зобов'язаний повернути використані батареї.

\* Виробник залишає за собою право вносити зміни.

«Grupa Torhex Spółka z ograniczoną odpowiedzialnością» Spółka komandytowa, z юридичною адресою в Варшаві, ul. Pograniczna 2/4, (тут і далі згадуване як «Grupa Torhex») сповіщає, що всі авторські права на зміст даної інструкції (тут і далі називаної «Інструкція»), в тому на її текст, розміщені світлинні, схематичні рисунки, креслення, а також розташування текстових і графічних елементів належать виключно до Grupa Torhex і застережені відповідно до Закону від 4 лютого 1994 року «Про авторське право і споріднені права» (див. орган держдрук Польщі «Dz. U.» 2006 № 90 p. 631 з подальш. зм.). Копіювання, переробка, публікація, переробка в комерційних цілях всієї Інструкції чи окремих її елементів без письмового дозволу Grupa Torhex суворо заборонене. Недотримання до цієї вимоги тягне за собою цивільну та карну відповідальність.



## EREDETI HASZNÁLATI UTASÍTÁS FORDÍTÁSA

### AKKUS FÚRÓKALAPÁCS 58G027

FIGYELEM: FIGYELEM: AZ ELEKTROMOS SZERSZÁM ÜZEMBE HELYEZÉSE ELŐTT FIGYELMESEN OLVASSA EL EZT A HASZNÁLATI UTASÍTÁST ÉS ŐRIZZE MEG KÉSŐBBI FELHASZNÁLÁS CÉLJÁRA.

### RÉSZLETES BIZTONSÁGI ELŐÍRÁSOK

#### A FÚRÓKALAPÁCS BIZTONSÁGOS HASZNÁLATÁRA VONATKOZÓ RÉSZLETES ELŐÍRÁSOK

##### Figyelem:

A szabályozással, kezeléssel (fúró csere) vagy javítással kapcsolatos bármilyen tevékenység megkezdése előtt vegye ki az akkumulátort a berendezésből.

- **A munka közben hallásvédő eszközt kell alkalmazni.** A túlzott zajártalom hallásmérleést, süketiséget okozhat.
- **A berendezést a készlettel együtt leszállított kiegészítő markolatokkal kell használni.** A szerszám feletti uralom elvesztése kezelőjének sérülését okozhatja.
- **Olyan munkák végzésekor, melyek során a munkaszerszám rejtett elektromos kábelekre találhat, a berendezést kizárólagosan a szigetelt markolatnál kell megfogni.** Az érintkezés az elektromos vezetékkel feszültség alá helyezné a berendezés fém alkatrészeit, ez pedig áramütéses balesetet okozhat.
- **Megfelelő műszereket kell alkalmazni a rejtett hálózati vezetékek felderítésének érdekében.** A feszültség alatti vezetékkel való érintkezés tüzesethez vagy elektromos áramütéshez vezethet. A gázvezeték megsérülése robbanáshoz vezethet. A vízvezetékbe hatolós elektromos áramütéshez vezethet, valamint komoly anyagi károkhhoz vezethet.
- **A berendezést a munka közben mindig tartsa a két kezében, stabil üzemi pozícióban. Tartsa a fogantyúkat tisztán.** A berendezés két kezében tartása biztonságosabb.
- **A magasan tartott berendezés használatakor tartsa szélesen a lábát és ügyeljen rá, hogy alul nincs illetéktelen személy.**
- **Kerülje a forgó elemekkel való érintkezést.** A berendezés forgó részeinek, főleg a tokmányának megfogása testi sérülést okozhat.
- **Az elvezés előtt várja meg, míg a berendezés teljesen leáll.** A betétszám beakadhat, vagy a szerszám fölötti uralom elvesztését okozhatja.
- **Tilos a működésben levő berendezést mások, vagy maga felé fordítani.**

#### AZ AKKUMULÁTOROK MEGFELELŐ KEZELÉSE ÉS ÜZEMELTETÉSE

- **Az akkumulátor töltési folyamatát a felhasználó felügyeletével kell elvégezni.**
- **Kerülje az akkumulátor töltését 0°C hőmérséklet alatt.**
- **Az akkumulátorokat kizárólagosan a gyártó által ajánlott töltővel szabad tölteni.** Egyéb típusú akkumulátor töltéséhez rendeltetett töltő használata tűz keletkezésének kockázatát váltja ki.
- **Amikor az akkumulátor használaton kívül van, tartsa távol a fémtárgyaktól, mint pl. iratkapocs, pénzérme, kulcs, szög, csavar és olyan egyéb fémtárgyaktól, melyek rövidre zárhatják az akkumulátor érintkezőit.** Az akkumulátor érintkezőinek rövidre zárása megégést, vagy tüzet okozhat.
- **Az akkumulátor megsérülése vagy nem megfelelő használata esetén gáz kiszivárgására kerülhet sor.** Ilyen esetben a helyiséget ki kell szellőztetni és tünetek jelentkezésekor orvoshoz kell fordulni. A gőzök a légutak megsérülését okozhatják.
- **Extrém körülmények között a folyadék kiszivároghat az akkumulátorból.** Az akkumulátorból kikerülő folyadék irritációt vagy megégést okozhat. Szivárgás észlelése esetén az alább módon kell eljárni:
  - szövet darabbal óvatosan törölje fel a folyadékot. Kerülni kell a bőrré és a szembe jutását.
  - bőrre kerülése esetén a testrészt azonnal bő tisztá vízzel mossa le, esetlegesen

semlegesítse a folyadékot enyhe savval, például citromsavval, vagy ecettel.

- **a folyadék szembe kerülése esetén azonnal bő tisztá vízzel öblögesse legalább 10 percen keresztül és forduljon orvoshoz.**
- **Tilos a megrongálódott vagy módosított akkumulátort használni.** A megrongálódott vagy módosított akkumulátor beláthatatlan módon működhet, tüzet, robbanást vagy sérülést veszélyt okozva.
- **Az akkumulátort ne tegye ki víz, nedvesség hatásának.**
- **Az akkumulátort mindenkor tartsa távol a hőforrástól.** Ne hagyja hosszabb időre olyan környezetben, ahol magas hőmérséklet uralkodik (napfényes helyeken, fűtőtestek közelében, vagy olyan helyen, ahol a hőmérséklet eléri az 50°C-t).
- **Tilos az akkumulátort tűz vagy túlzott hőmérséklet hatásának kitenni.** A tűz vagy 130°C feletti hőmérséklet hatásának történő kitevése robbanáshoz vezethet

#### FIGYELEM! A 130°C hőmérséklet 265°F értéként is megadásra kerülhet.

- **Tartsa be valamennyi töltési utasítást, tilos az akkumulátort a használati névleges adatait tartalmazó táblázatban megadott tartományon kívüli hőmérsékleten tölteni.** A nem megfelelő, vagy a meghatározott tartományon kívüli hőmérsékleten való töltés az akkumulátor megrongálódásához és a tűzveszély megnövekedéséhez vezethet.

#### AZ AKKUMULÁTOROK JAVÍTÁSA

- **Tilos a sérült akkumulátort javítani.** Az akkumulátorok javítása kizárólagosan a gyártó, vagy a márkaszerviz számára megengedett.
- **Az elhasznált akkumulátort adja le az ilyen típusú hulladékok megsemmisítésével foglalkozó cégnél.**

#### AZAKKUMULÁTOR TÖLTŐRE VONATKOZÓ BIZTONSÁGI ÚTMUTATÓ

- **Az akkumulátortöltőt ne tegye ki víz, nedvesség hatásának.** A víz töltőegységbe kerülése növeli az áramütés kockázatát. A töltőegységhez csak száraz helyiségekben lehet alkalmazni.
- **Bármilyen karbantartási, tisztítási művelet megkezdése előtt az akkumulátortöltőt hálózati csatlakozóját húzza ki az aljzatból.**
- **Tilos a töltőegységet gyúlékony anyag (pl. papír, szövet), vagy gyúlékony szerek közelében használni.** A töltőnek a töltés folyamata alatti hőmérséklet növekedése miatt tüzeset veszélye áll fenn.
- **A töltő minden egyes használata előtt ellenőrizze a töltő, a vezeték és az érintkezők állapotát.** Sérülések észlelése esetén a töltőt ne használja. Tilos az akkumulátortöltő szétszedésével próbálkozni. Bármilyen javítás válik szükségessé, bizza azt felhatalmazott szervizműhelyre. Az akkumulátortöltő szakszerűtlen javítása áramütés illetve tűz kiváltó oka lehet.
- **Gyermekek, valamint korlátozott mozgásképességű, értelmi fogyatékos személyek vagy a töltő biztonságos körülmények között történő kezeléséhez elegendő tapasztalattal, szaktudással nem rendelkező személyek a töltőt nem használhatják felügyelet nélkül.** Ellenkező esetben fennáll annak a veszélye, hogy a berendezés nem megfelelő módon kerül használatra, ami sérüléshez vezethet.
- **Ha nem használja az akkumulátortöltőt, áramtalanítsa az elektromos csatlakozó kihúzásával.**
- **Tartsa be valamennyi töltési utasítást, tilos az akkumulátort a használati névleges adatait tartalmazó táblázatban megadott tartományon kívüli hőmérsékleten tölteni.** A nem megfelelő, vagy a meghatározott tartományon kívüli hőmérsékleten való töltés az akkumulátor megrongálódásához és a tűzveszély megnövekedéséhez vezethet.

#### AZ AKKUMULÁTOR TÖLTŐ JAVÍTÁSA

- **Tilos a sérült töltőt javítani.** A töltő javítása kizárólagosan a gyártó, vagy a márkaszerviz számára megengedett.
- **Az elhasznált töltőt adja le az ilyen típusú hulladékok megsemmisítésével foglalkozó cégnél.**

#### FIGYELEM! A berendezés beltéri alkalmazásra szolgál.

Az önmagában is biztonságos szerkezeti felépítés, a biztonsági megoldások és a kiegészítő védőfelszerelések alkalmazása mellett is mindig fennmarad a munkavégzés közben bekövetkező balesetek minimális veszélye.

A Li-Ion akkumulátorokból az elektrolit kifolyhat, az akkumulátor

meggyulladhat vagy fel is robbanhat, ha hagyja túl magas hőmérsékletre felmelegedni, vagy rövidre zárja. Ne hagyja kocsijában meleg, verőfényes napokon. Tilos az akkumulátort megbontani. A Li-ion akkumulátorok biztonsági elektronikával vannak felszerelve, amely sérülése akár az akkumulátor meggyulladásához vagy felrobbanásához is vezethet.

Az alkalmazott jelzések magyarázata

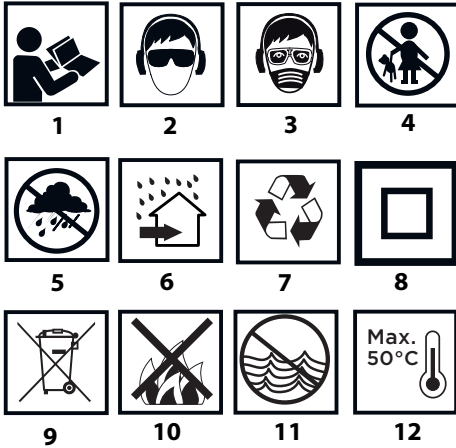

1. Olvassa el a használati utasítást, tartsa be a benne található figyelmeztetéseket és biztonsági szabályokat!
2. Használjon védőszemüveget és fülvédőt.
3. Dolgozzon arcmaszokban.
4. Gyerekeket ne engedje a berendezéshez.
5. Óvja az esőtől
6. Helyiségekben használandó, óvja a víztől és nedvességtől.
7. Újrahasznosítás.
8. Kettes érintésvédelmi osztály.
9. Szelektíven gyűjthető.
10. Ne dobja a cellákat tűzbe.
11. Veszélyeztetni az vízi élővilágot
12. Ne engedje 50°C fölé felmelegedni.

## FELÉPÍTÉS ÉS RENDELTETÉS

A fűrókalapács akkumulátorról táplált elektromos szerszám. A meghajtást egyenáramú kefe nélküli motor és planetáris erőátviteli szerkezet biztosítja. A fűrókalapács útvefűró vagy útvefűró nélküli üzemmódban használható. A fűrókalapács útvefűrás nélküli üzemmódban fa, fém, műanyag és kerámia fűrészt, valamint beton, kő, téglá stb. útvefűró üzemmódu megmunkálását szolgálja. A fűrókalapács felújítási-épitő, asztalos valamint bárminemű önálló amatőr (barkács) munkákhoz használható.



**Tilos az elektromos szerszámot rendeltetésétől eltérő célra használni.**

## AZ ÁBRÁK LEÍRÁSA

Az alábbi számozás a gép elemeinek a jelen használati utasítás ábrái szerinti jelöléseit követi.

1. SDS Plus befogó
2. Rögzítő hüvely
3. Mélységet korlátozó lécs retesz pillangócsavar
4. Mélységet korlátozó lécs
5. Üzem mód kapcsoló
6. Forgásirányváltó kapcsoló
7. Kapcsoló

8. Világítás
9. Segédmarkolat
10. Akkumulátor
11. Akkumulátor rögzítő gomb
12. LED dióda
13. Akkumulátortöltő
14. Az akkumulátor töltöttségi állapota kijelzőjének gombja
15. Akkumulátor feltöltés kijelző (LED diódák).

\* Előfordulhatnak különbségek a termék és az ábrák között.

## AZ ALKALMAZOTT PIKTOGRAMOK LEÍRÁSA



FIGYELMEZTETÉS

## FELSZERELÉSEK ÉS TARTOZÉKOK

1. Mélységet korlátozó lécs – 1 db

## A MUNKA ELŐKÉSZÍTÉSE

### A SEGÉDMARKOLAT FELSZERELÉSE



**Biztonsági okokból kifolyólag a fűrókalapács használatakor mindenkor használja a segédmarkolatot, mely a rögzítési kerületen szabadon választott helyzetben rögzíthető.**

- Lazítsa fel a segédmarkolat alsó részét (9), azt balra forgatva.
- Húzza rá a segédmarkolat karimáját (9) a fűrókalapács testének hengeres részére.
- Válassza ki a tervezett munka számára legkényelmesebb pozíciót.
- Húzza meg a segédmarkolat alsó részét (9), azt jobbra forgatva a fix rögzítéshez.

### A MÉLYSÉGET KORLÁTOZÓ LÉCS FELSZERELÉSE

A mélységet korlátozó lécs (4) a fűró munkadarabba merülésének beállítását szolgálja.

- Engedje fel a mélységet korlátozó léccet rögzítő pillangócsavart (3) (A ábra).
- Tolja be a mélységet korlátozó léccet (4) a segédmarkolat karimájában levő furatba (9).
- Rögzítse a kiválasztott helyzetben a mélységet korlátozó léccet rögzítő pillangócsavarral (3).

### AZ AKKUMULÁTOR KIVÉTELE / BEHELYEZÉSE

Amennyiben az akkumulátor (10) berendezésbe történő behelyezése vagy kivétele a segédmarkolat (9) helyzetére való tekintettel nem lehetséges, akkor azt fel kell lazítani és az akkumulátor kezelését lehetővé tevő pozícióba kell elforgatni.

- Állítsa a forgási irány kapcsolót (6) a középső állásba.
- Nyomja meg az akkumulátor rögzítő gombot (11) és húzza ki az akkumulátort (10) (B ábra).
- Helyezze be a feltöltött akkumulátort (10) a markolatban levő aljzatba, az akkumulátor rögzítő gomb bekattanásáig (11).

### AZ AKKUMULÁTOR TÖLTÉSE

A berendezés részlegesen feltöltött akkumulátorral kerül leszállításra. Az akkumulátor töltését 40C - 400C környezeti hőmérséklet mellett végezze. Az új, vagy a hosszabb ideig nem használt akkumulátor a teljes kapacitást 3 - 5 töltési és lemerülési ciklus után éri el.

- Vegye ki az akkumulátort (10) a berendezésből (B ábra).
- Csatlakoztassa az akkumulátortöltőt a (230 V AC) hálózati aljzatba.
- Tolja be az akkumulátort (10) az akkutöltőbe (13) (C ábra). Ellenőrizze, hogy az akkumulátor megfelelően behelyezésre került.

Az akkutöltő hálózati (230 V AC) aljzatra való csatlakoztatása után az akkutöltőn felgyullad a zöld dióda (12), ami a feszültség csatlakoztatását jelzi.

Az akkumulátor (10) akkutöltőben (13) való elhelyezése után a töltőn felgyullad a piros dióda (12), mely jelzi az akkumulátor töltési folyamatát. .

Ezzel egyidejűleg az akkumulátor töltési állapot zöld diódák (15) különböző módon villognak (lásd az alábbi leírást).

- Az összes dióda villog - az azt jelenti, hogy az akkumulátor lemerült, szükséges annak újra töltése.
- Két dióda villog, az az akkumulátor részleges lemerülését jelzi.
- Egy dióda villog, az akkumulátor töltöttségének magas szintjére utal.

Az akkumulátor feltöltése után az akkutöltőn a dióda (12) zölden világít, az akkumulátor töltés állapot diódák (15) pedig folyamatosan világítanak. Egy idő után (kb. 15mp) az akkumulátor töltés állapot diódák (15) kialszanak.



**Az akkumulátort ne töltsé 8 óránál hosszabb ideig. Hosszabb töltési idő az akkumulátor elemeinek károsodásához vezethet. A töltő nem kapcsol ki automatikusan az akkumulátor teljes feltöltése után. A töltőn a zöld dióda továbbra is világít. Az akkumulátor töltés állapot diódák egy idő után kialszanak. Csatlakoztassa le a feszültséget az akkumulátornak a töltő aljzatából való kivétele előtt. Kerülje az egymást követő rövid töltéseket. Ne töltsé az akkumulátorokat a berendezés rövid használata után. Az egymást követő szükséges töltések közötti idő rövidülése az akkumulátor elhasználódására utal és azt ilyenkor ki kell cserélni.**

A töltési folyamat során az akkumulátor erősen felmelegedik. Ne vegye használatba azonnal a töltés után - várja meg, amíg lehűl szobahőmérsékletre. Így elkerülheti az akkumulátor esetleges károsodását.

## AZ AKKUMULÁTOR TÖLTÖTTSEGI ÁLLAPOTÁNAK KIJELZÉSE

Az akkumulátor töltéskijelzővel van felszerelve (3 LED dióda) (15). Az akkumulátor feltöltési szintjének ellenőrzéséhez nyomja be a (14) kapcsoló gombot (D. ábra). Az összes dióda kigyulladásra az akkumulátor töltöttségének magas szintjére utal. Ha két dióda világít, az az akkumulátor részleges lemerülését jelzi. Ha csak a dióda világít, az azt jelenti, hogy az akkumulátor lemerült, szükséges annak újra töltése.

## SZERSZÁMBEFOGÁS, SZERSZÁMCSERE

Az útvefűró SDS-Plus befogó típusú szerszámokkal üzemeltethető. A munka elkezdése előtt a fűrókalapácsot és a szerszámot tisztítsa ki. Vigyen fel vékony rétegetben kenőzsírt a szerszám szárára.

A fűrókalapács clic-clic rögzítővel rendelkezik (nincs szükség a rögzítő hüvely (2) elhúzásához a szerszám behelyezésékor).

- Állítsa a forgási irány kapcsolót (6) a középső állásba.
- A befogandó szerszám esetén tolja ütközésig a (1) befogóba (a befogandó szerszámot szükség szerint forgassa el, míg megfelelő lesz a helyzete) (E ábra).
- A szerszám helyesen került behelyezésre, ha nem lehet kihúzni a befogó hüvely elhúzása nélkül.
- Amennyiben a hüvely (2) nem megy vissza teljesen az eredeti helyzetébe, vegye ki a szerszámot és ismétlje meg a műveletet.

A fűrókalapács akkor működik hatékonyan, ha az alkalmazott szerszámok élesek és nem sérültek.

## A MUNKASZERSZÁM LESZERELÉSE

Közvetlenül a munka befejezése után a szerszám forró lehet. Kerülje a közvetlen érintkezést a szerszámmal és használjon megfelelő védőkesztyűt. A szerszámot a kiszerezés után tisztítsa ki.

- Húzza hátra és tartsa hátra húzva a rögzítő hüvelyt (2).
- A másik kezével húzza ki előre a szerszámot (E ábra).

## TÜLTERHELÉS ELLENI VÉDELEM

A fűrókalapács túlterhelés elleni védelemmel rendelkezik. A fűrókalapács orsója megáll, ha a szerszám beszorul, amiaz elektromos szerszám túlterheléséhez vezet.

## MUNKAVÉGZÉS / BEÁLLÍTÁSOK

### BE- ÉS KIKAPCSOLÁS

Bekapcsolás - nyomja be a (7) indítókapcsolót.

Kikapcsolás - engedje fel a (7) indítókapcsolót.

Az orsó fordulatszáma a kapcsológomb lenyomásának erősségével szabályozható (7).

A (7) kapcsoló benyomása a munkaterületet megvilágító (8) diódát (LED) bekapcsolja.

### FORGÁSIRÁNY JOBBRA – BALRA

A forgásirányváltó (6) kapcsolóval megválasztható a fűrókalapács orsójának forgásiránya.

Forgásirány jobbra - állítsa a (6) forgásirányváltó kapcsolót jobboldali végállásba. (F ábra).

Forgásirány balra - állítsa a (6) forgásirányváltó kapcsolót baloldali végállásba.

\* A kapcsoló adott forgásirányhoz tartozó állása egyes esetekben elérhető a fentiekben leírtaktól. Elsősorban a kapcsolón vagy a szerszám házán található jelzéseket vegye figyelembe.

A (6) forgásirány-váltó kapcsoló biztonsági állása a középső állás, ebben a helyzetben kizárja a szerszám véletlen elindítását:

- Ebben az állásban a berendezést nem lehet elindítani.
- Ebben a helyzetben lehet a fűrőt kicserélni.
- Bekapcsolás előtt ellenőrizze, hogy a (6) irányváltó kapcsoló a megfelelő állásban van-e.



**Tilos a forgásirányt megváltoztatni, amikor a fűrókalapács orsója forog. A bekapcsolás előtt ellenőrizze, hogy az irányváltó kapcsoló a megfelelő állásban van. Nem szabad a bal irányú forgásban az útvefűrást alkalmazni.**

### ÜZEMMÓD KAPCSOLÓ

A fűrókalapács 4 állású üzemmód kapcsolóval (5) rendelkezik. A beállítástól függően lehet fűrni útvefűrással, vagy pedig útvefűrással, lehet vérsni, vagy a véső kiválasztott helyzetbe állítható (G ábra).

- 0 pozíció = a véső kiválasztott helyzetbe állítását lehetővé tevő pozíció (véső jel)
- 1 pozíció = fűrés / csavarozás (fűró jel)
- 2 pozíció = fűrés útvefűrással (fűró és kalapács jel)
- 3 pozíció = vésés (kalapács jelölés)

Tilos az üzemmód kapcsoló helyzetét megváltoztatni, amikor a fűrókalapács motorja forog. Ez a viselkedés elektromos szerszám komoly megrongálódásához, akár a felhasználó sérüléséhez vezet.

### FURATOK KÉSZÍTÉSE

- Nagy átmérőjű furat készítés esetén ajánlott kisebb átmérőjű furatot készíteni, majd utána kifűrni a kívánt furat méretet. Ezzel elkerülheti a fűrókalapács túlterhelését.
- Mély furatok készítése esetén fokozatosan fűrjön kisebb mélységekbe, húzza vissza a fűrőt a furatból, hogy a forgács és a por ki tudjon kerülni a furatból.
- Amennyiben a fűró a fűrés közben beszorul, a túlterhelés elleni védelem bekapcsol. Azonnal kapcsolja ki a fűrókalapácsot, elkerülve annak megsérülését. Távolítsa el a beszorult fűrőt a furatból.
- A fűrókalapácsot a készített furat tengelyében kell tartani. A leghatékonyabb a munka, ha a fűró merőlegesen áll a megmunkált anyaghoz viszonyítva. Amennyiben a merőlegesség nem kerül a munka közben betartásra, a fűró beszorulhat vagy eltörhet a furatban és ezzel testi sérülést okozhat.



**A hosszú ideig tartó, kis fordulatszámú végzett fűrés a motor túlmelegedéséhez vezet. Tartson rendszeres szünetet a munkában, vagy engedje, hogy a szerszám terhelés nélkül a maximális fordulatszámú működjen mintegy 3 percig. Ügyeljen rá, hogy ne takarja le a fűrókalapács motor szellőzését biztosító nyílásokat.**

### FŰRÉS ÚTVEFŰRŐ NÉLKŰL

Az olyan anyagok, mint az acél, fa és műanyagok, stb. fűrhatók a fűrókalapácssal átmenő adapterrel ellátott hárompofás fűrótokmánnyal. Szerelje össze a hárompofás tokmányt és az adaptert, majd helyezze fel a fűrókalapács befogójára (járjon el ugyanúgy, mint az SDS-Plus szárú fűrókkal).

Használjon gyorsvágó acél és szénacél fűrókat (csak fában és fa származású anyagokban).

Tilos a hárompofájú fűrótokmányt használni, amennyiben a fűrókalapács útvefűró üzemmódban van. Ez a tokmány kizárólagosan útvefűrés nélküli fűréshez alkalmazható (fában vagy acélban).

## FÚRÁS ÜTVEFÚRÓVAL

A legjobb fúrási eredmény érdekében használjon vídiabetetes fogazatú fúrókat.

A felújítási-építő munkák során keletkező por káros az egészségre. A por kedvezőtlen kihatásának korlátozása érdekében ajánlott porvédő maszkot viselni, valamint jó szellőzést biztosítani a munkvégzés helyén.

- Állítsa be a fúrás üzemmódot, ez esetben az ütvefúrást.
- Helyezze be a befogóba (1) a megfelelő SDS-Plus szár típusú fúró.
- Nyomja rá a fúrót a megmunkált anyagra.
- Kapcsolja be a fúrókalapácsot a kapcsoló (7) megnyomásával, a fúrókalapács mechanikája fokozatmentesen működik, a szerzőzám nem szabad felpattannia a megmunkált anyagról.
- Amennyiben az szükséges, növelheti a fordulatszámot a kapcsoló erőteljesebb lenyomásával (7).

A munkaszerszám időnként jelentkező kismértékű útése a berendezés terhelés nélküli elindítása normális jelenség. A munkaszerszám az anyaggal érintkezés pillanatában automatikusan centrőződik. Ez semmilyen mértékben nem hat ki a fúrás pontosságára.

## KEZELÉSE ÉS KARBANTARTÁSA



A telepítéssel, szabályozással, javítással vagy kezeléssel kapcsolatos bármilyen tevékenység megkezdése előtt vegye ki az akkumulátort a berendezésből.

### KARBANTARTÁSA ÉS TÁROLÁSA

- Minden esetben ajánlott a használat befejeztével azonnal megtisztítani a szerzőzámot.
  - A tisztításához ne használjon vizet vagy egyéb folyadékot.
  - A berendezést száraz szövettel, vagy alacsony nyomású sűrített levegővel kell tisztítani.
  - Ne használjon tisztítószert vagy oldószert, mert megrongálhatják a műanyagból készült alkatrészeket.
  - Rendszeresen tisztítsa ki a motor házának szellőzőnyílásait, hogy megelőzze ezzel a berendezés esetleges túlmelegedését.
  - A berendezés mindenkor száraz, gyermekektől elzárt helyen tárolandó.
  - A berendezést kivett akkumulátorral kell tárolni.
- Bármiféle felmerülő meghibásodás javítását bízza a gyártó márkaszervizére.

## MŰSZAKI JELLEMZŐK

### NÉVLEGES ADATOK

Akkus fúrókalapács 58G027	
Paraméter	Érték
Akkumulátorfeszültség	18 V DC
Névleges fordulatszám	0-1420 min <sup>-1</sup>
Ütvefúrás sebessége	0-5000 min <sup>-1</sup>
Ütési energia	2,2J
Munkaszerszámok rögzítése típusa	SDS Plus
Fúrási átmérő - fa	28 mm
Fúrási átmérő - acél	13 mm
Fúrási átmérő - beton	22 mm
Érintésvédelmi osztály	III
Tömege	2,1 kg
Gyártás éve	2021

A 58G027 mind a gép típusát, mind meghatározását jelenti

Graphite Energy+ rendszerű akkumulátor		
Paraméter	Érték	
<b>Akkumulátor</b>	<b>58G001</b>	<b>58G004</b>
Akkumulátorfeszültség	18 V DC	18 V DC
Akkumulátor típus	Li-Ion	Li-Ion
Akkumulátor kapacitása	2000 mAh	4000 mAh
Környezeti hőmérséklet tartomány	4°C – 40°C	4°C – 40°C

Akkumulátor töltési idő 58G002	1 h	2 h
Tömeg	0,400 kg	0,650 kg
Gyártás éve:	2021	2021

Graphite Energy+ rendszerű töltők	
Paraméter	Érték
<b>Tápfeszültség</b>	<b>58G002</b>
Hálózati frekvencia	230 V AC
Töltőfeszültség	50 Hz
Max. töltőáram	22 V DC
Környezeti hőmérséklet tartomány	2300 mA
Akkumulátor töltési idő 58G001	4°C – 40°C
Akkumulátor töltési idő 58G004	1 h
Érintésvédelmi osztály	2 h
Tömege	II
Gyártás éve	0,300 kg
Rok produkci	2021

### ZAJ- ÉS REZGÉSVÉDELMI ADATOK

Hangnyomás-szint: L<sub>PA</sub> = 86,4 dB (A) K=3dB (A)  
 Hangteljesítmény-szint: L<sub>WA</sub> = 97,4 dB (A) K=3dB (A)  
 Rezgés gyorsulás (hátsó markolat): a<sub>h</sub> = 6,052 m/s<sup>2</sup> K= 1,5 m/s<sup>2</sup>  
 Rezgés gyorsulás (elülső markolat): a<sub>h</sub> = 5,783 m/s<sup>2</sup> K= 1,5 m/s<sup>2</sup>

A berendezés által kibocsátott zaj a kibocsátott hangnyomás-szinttel L<sub>PA</sub> és a hangerő-szinttel L<sub>WA</sub> került leírásra, (ahol a K mérési bizonytalanság). A berendezés által gerjesztett rezgés az a<sub>h</sub> rezgés gyorsulással került leírásra (ahol a K a mérési pontatlanság).

A jelen útmutatóban megadott: kibocsátott hangnyomás-szint L<sub>PA</sub>, hangerő-szint L<sub>WA</sub>, valamint a rezgés gyorsulás a<sub>h</sub> az EN 60745-1 szabvánnyal került megadásra. Az a<sub>h</sub> rezgés gyorsulás a berendezések összehasonlításához és a rezgés előzetes kiértékeléséhez használható fel.

A megadott rezgési szint egyedül a berendezés alapvető alkalmazásaira vonatkozik. Amennyiben a berendezés egyéb alkalmazásokra vagy egyéb munkaszerszámokkal kerül használatra, a rezgés szintje módosulhat. A berendezés nem elegendő, vagy túl ritka karbantartása magasabb rezgést fog kiváltani. A fent megadott okok növelhetik a rezgés mértékét a munkavégzés folyamata alatt.

A rezgés mértékének felbecsüléséhez vegye figyelembe azokat az időszakokat, amikor a berendezés ki van kapcsolva, vagy amikor be van kapcsolva, de nincs használatban. Az összes tényező pontos felbecsülése után az összes rezgés mértéke lényegesen kisebb lehet.

A felhasználó rezgés hatása elleni védelme érdekében további biztonsági intézkedéseket kell megtenni: a berendezés és a munkaszerszámokat ciklikus karbantartása, a kezek megfelelő hőmérséklete és a megfelelő munkaszervizés.

## KÖRNYEZETVÉDELLEM



Az elektromos üzemi termékeket ne dobja ki a házi szeméttel, hanem azt adja le hulladékezelésre, hulladékgyűjtésre szakosodott helyen. A hulladékezeléssel kapcsolatos kérdéseire választ kaphat a termék kereskedőjétől, vagy a helyi hatóságoktól. Az elhasznált elektromos és elektronikai berendezések a természeti környezetre ható anyagokat tartalmaznak. A hulladékezelésnek, újrahasonosításnak nem álvett berendezések potenciális veszélyforrást jelentenek a környezet és az emberi egészség számára.



Li-Ion

Az akkumulátorokat / elemeket tilos a háztartási hulladékkal együtt kidobni, tilos azokat tűzbe, vagy vízbe dobni. A megromlódtott vagy elhasznált akkumulátorokat megfelelő újrahasonosításnak kell alávetni az akkumulátorok és elemek megsemmisítésére vonatkozó érvényes irányelv szerint. Az elemeket a teljesen lemerült gyűjtőhelyekre kell visszahozni, ha az akkumulátorok nem teljesen lemerültek, akkor azokat rövidzárlat ellen kell védeni. A használt akkumulátorokat ingyenesen lehet visszaküldeni a kereskedelmi helyeken. Az áru bevője köteles a használt elemeket visszafogadni.

\* A változtatás joga fenntartva!

A „Grupa Topex Spółka z ograniczoną odpowiedzialnością” Spółka komandytowa (székhelye: Varsó, ul. Pograniczna 2/4) (a továbbiakban: „Grupa Topex”) kijelenti, hogy a jelen használati utasítás (továbbiakban „Használati Utasítás”) tartalmával – ideértve többek között annak szövegével, a felhasznált fényképekkel, vázlatokkal, rajzokkal, valamint a formai



megjelenéssel – kapcsolatos összes szerzői jog a Grupa Topex kizárólagos tulajdonát képezi és mint ilyenek jogi védelem alatt állnak, az 1994. február 4-i, a szerzői és ahhoz hasonló jogokról szóló törvényben foglaltak szerint (Dz.U. (Törvényközlöny) 2006. évf. 90. szám 631. tétele, a későbbi változásokkal). A Használati Utasítás egészének vagy bármely részletének hasznoszerzés céljából történő másolása, feldolgozása, közzététele, megváltoztatása a Grupa Topex írásos engedélye nélkül polgárijogi és büntetőjogi felelősségre vonás terhe mellett szigorúan tilos.



## TRADUCERE A INSTRUCȚIUNILOR ORIGINALE MAȘINĂ DE GĂURIT CU PERCUȚIE CU ACUMULATOR 58G027

NOTĂ: ÎNAINTE DE UTILIZAREA DISPOZITIVULUI TREBUIE SĂ CITIȚI CU ATENȚIE ACEASTĂ INSTRUCȚIUNE ȘI S-O PĂSTRĂȚI PENTRU URMĂTOAREA FOLOSIRE.

### NORME SPECIFICE DE SIGURANȚĂ

NORME SPECIFICE DE SECURITATE CU PRIVIRE LA UTILIZAREA MAȘINII DE GĂURIT CU PERCUȚIE CU ACUMULATOR

Atenție:

Înainte de începerea activităților legate de verificare, reglare, operare (schimbul burghiului) sau reparare de fiecare dată scoateți acumulatorul din dispozitiv.

- **Purtați căști pentru protecție auditivă și ochelari de protecție în timpul utilizării dispozitivului.** Expunerea la zgomot poate provoca pierderea auzului.
- **Utilizați dispozitivul, împreună cu mânerul suplimentare care sunt furnizate în set.** Pierderea controlului poate provoca rănirea operatorului.
- **La efectuarea unor lucrări în timpul carora instrumentul de lucru ar putea contacta cabluri electrice ascunse, dispozitivul ar trebui să fie ținut de suprafețele mânerului care sunt special izolate.** Contactul cu firul electric care se află sub tensiune poate duce la transferul curentului electric prin piese metalice ale dispozitivului, fapt care ar putea provoca un șoc electric.
- **Utilizați dispozitivele corespunzătoare pentru localizarea cablurilor și țevilor ascunse.** Firele de contact aflate sub tensiune pot duce la incendiu sau șoc electric. Distrugerea liniei de gaz poate duce la explozie. Penetrarea conductei de apă poate provoca șoc electric și o mulțime de daune.
- **În timpul lucrării întodeauna țineți scula în ambele mâini, acest lucru va preveni riscul de pierdere a controlului.** Mănerul trebuie curățat după fiecare utilizare. Dispozitivul ținut în ambele mâini este mai sigur.
- **În timpul utilizării dispozitivului ținut în sus, picioarele D-voastră trebuie să fie poziționate pe o suprafață stabilă și de asemenea asigurați-vă dacă în partea de jos nu sunt persoane terțe.**
- **Evitați atingerea elementelor rotative.** Atingerea elementelor rotative ale dispozitivului poate duce la leziuni grave.
- **Înainte de depozitarea sculei, așteptați până când aceasta se va opri în totalitate.** Instrumentul de lucru se poate bloca și poate provoca pierderea controlului asupra sculei.
- Nu îndreptați instrumentul de lucru nici spre dvs., nici spre persoane terțe.

**SFATURI PENTRU ÎNTREȚINEREA ȘI UTILIZAREA CORESPUNZĂTOARE A ACUMULATORULOR**

- Procesul de încărcare a acumulatorului ar trebui să fie supravegheat sub controlul utilizatorului.
- Evitați încărcarea acumulatorului la temperaturi sub 0°C.
- **Folosii încărcătorul oficial, certificat de la producător.** Utilizarea încărcătorului pentru încărcarea diferitelor tipuri de acumuloare creează riscul de incendiu.
- **În timpul ce acumulatorul nu este utilizat mai mult timp, depozitați-l departe de obiecte metalice, cum ar fi agrafe de birou, monede, chei,**

**cuie, șuruburi sau alte piese metalice mici, care pot scurtcircuita contactele acumulatorului.** Scurtcircuitarea contactelor acumulatorului poate provoca arsuri sau incendii.

- **În caz de deteriorare și / sau utilizare necorespunzătoare a acumulatorului s-ar putea genera gaze. Ar trebui să aerisiți camera, în cazul problemelor cu sănătatea consultați un medic.** Gazele pot deteriora sistemul respirator.
- **Condiții extreme, pot provoca o scurgere a lichidului din acumulatorul. Fluidul acumulatorului poate provoca iritații sau arsuri.** În cazul în care s-a observat o scurgere, se procedează în felul următor:
  - Ștergeți cu grijă lichidul cu o cârpă. Evitați contactul lichidului cu pielea sau cu ochii.
  - Dacă lichidul intră în contact cu pielea, locul potrivit pe corp trebuie spălat imediat cu cantități mari de apă curată și opțional, se neutralizează lichidul cu un acid slab, cum ar fi suc de lămâie sau oțet.
  - Dacă lichidul vă pătrunde în ochi, nu vă frecăți la ochi, deoarece acest lucru poate provoca orbirea. Imediat clătiți ochi cu multă apă curată timp de cel puțin 10 minute și consultați un medic.
- **Nu folosiți un acumulator care este deteriorat sau modificat.** Acumuloarele deteriorate sau modificate pot acționa imprevizibil, ceea ce duce la un incendiu, explozie sau riscul de rănire.
- **Acumulatorul nu poate să fie expus la umezeală sau apă.**
- Acumulatorul trebuie să fie întodeauna ținut departe de surse de căldură. Nu lăsați pentru o lungă perioadă de timp într-un mediu în care temperatura este ridicată (în lumina directă a soarelui sau în apropierea unui radiator sau oriunde în cazul în care temperatura depășește 50 ° C)
- **Nu expuneți acumulatorul la foc sau căldură excesivă.** Expunerea la foc sau la temperaturi ridicate de peste 130 ° C poate provoca o explozie.

• **Acumulatorul nu poate să fie expus la umezeală sau apă.**

Acumulatorul trebuie să fie întodeauna ținut departe de surse de căldură. Nu lăsați pentru o lungă perioadă de timp într-un mediu în care temperatura este ridicată (în lumina directă a soarelui sau în apropierea unui radiator sau oriunde în cazul în care temperatura depășește 50 ° C)

• **Nu expuneți acumulatorul la foc sau căldură excesivă.** Expunerea la foc sau la temperaturi ridicate de peste 130 ° C poate provoca o explozie.

**ATENȚIE!** Temperatura 130°C poate fi marcată ca 265°F.

• **Urmați toate instrucțiunile de încărcare, nu încărcăți acumulatorul la o temperatură în afara intervalului specificat în tabelul de date nominale din manualul de utilizare.** Încărcarea necorespunzătoare sau o temperatură în afara acestui interval poate deteriora acumulatorul și provoca o creștere a riscului de incendiu.

**REGENERAREA ACUMULATORULOR:**

- **Nu încercați să reparați acumuloarele deteriorate.** Lucrările de reparații la acumuloarele sunt permise numai de către producător sau de un service autorizat.
- **Acumulatorul uzat trebuie să fie adus la reciclarea acestui tip de deșeuru periculoase.**

**SFATURI PENTRU ÎNTREȚINEREA ȘI UTILIZAREA CORESPUNZĂTOARE A ÎNCĂRCĂTORULUI**

- **Nu lasați încărcătorul să fie expus la umezala sau apă.** Apa ce intră într-un încărcător va spori riscul de electrocutare. Încărcătorul poate fi utilizat numai în interiorul încăperii uscate.
- Înainte de orice lucrări de întreținere sau curățare încărcătorului, deconectați-l de la rețeaua electrică.
- **Nu utilizați încărcătorul care este plasat pe un substrat inflamabil (de ex. hârtie, materiale textile) sau în apropierea substanțelor inflamabile.** Datorită creșterea temperaturii în timpul procesului de încărcare, există un risc de incendiu.
- **Înainte de fiecare utilizare, verificați starea încărcătorului, cablul și ștecărul.** În caz de deteriorare - nu folosiți încărcătorul. **Nu încercați să demontați încărcătorul.** Toate reparațiile trebuie să fie încredințate unui service autorizat. Ansamblarea efectuată necorespunzător poate duce la un șoc electric sau incendiu.
- Copii și persoane cu handicap fizic, emoțional sau mental persoane și alte persoane a căror experiență sau cunoștințe sunt insuficiente pentru a susține încărcătorul menținând în același timp toate normele de siguranță nu ar trebui să utilizează încărcătorul fără supravegherea persoanei responsabile. În caz contrar, există pericolul că dispozitivul va fi utilizat în mod necorespunzător și că rezultat poate duce la leziuni.
- **În cazul în care încărcătorul nu este utilizat, deconectați-l de la rețeaua electrică.**
- **Urmați toate instrucțiunile de încărcare, nu încărcăți bateria la o**

temperatură mai mare decât intervalului specificat în instrucțiunile de utilizare. Încărcarea necorespunzătoare poate deteriora bateria și de asemenea va crește riscul de incendii.

## REPARAREA ÎNCĂRCĂTORULUI

- Nu reparați încărcătorul deteriorat. Lucrările de reparații la încărcător sunt permise numai de către producător sau de un service autorizat.
- Încărcătorul uzat trebuie aruncat la centrul de reciclare deșeurilor provenite din echipamente electrice.

**ATENȚIE!** Dispozitivul este conceput pentru folosire în interiorul încăperilor și în spațiu uscat.

În ciuda unei construcții proiectate în condiții de siguranță a fundației, utilizarea unor măsuri de protecție și măsuri de protecție suplimentare, există întotdeauna un risc rezidual de leziuni cu care te poți confrunta la locul de muncă.

Accumulatele Li-ion se pot scurge, aprinde sau pot exploda în cazul în care acestea sunt încălzite la temperaturi ridicate sau scurtcircuitat. Ele nu ar trebui să fie depozitate în mașină în zilele calde și însorite. Nu deschideți acumulatorul. Accumulatele Li-ion conțin

dispozitive electronice de siguranță care, în caz de defectare, pot provoca aprinderea sau explozia acumulatorului.

Explicarea pictogramelor

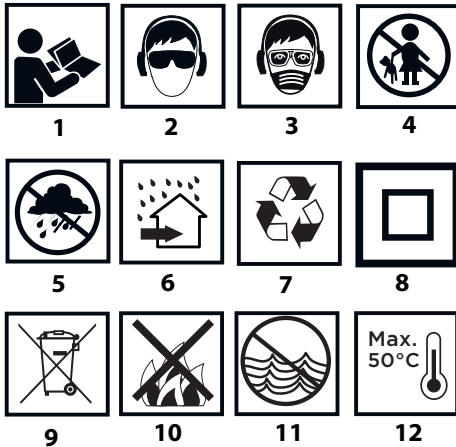

1. Citiți manualul, respectați avertizările și condițiile de siguranță conținute de acestea.
2. Folosiți echipament individual de protecție (ochelari de protecție, protecție pentru urechi).
3. Purtați mască antipraf.
4. Nu permiteți copiilor accesul la instrument.
5. Protejați încărcătorul de umiditate și ploaie.
6. Protejați încărcătorul de umiditate și ploaie.
7. Reciclare.
8. A doua clasă de protecție.
9. Colectare selectivă.
10. Nu aruncați celule în foc.
11. Reprezintă o amenințare pentru mediul acvatic.
12. Temperatura maximă admisă a celulelor 50°C.

## UTILIZAREA CONFORM DESTINAȚIEI

Mașina de de găurit cu percuție este alimentată de la acumulator. Acționarea este asigurată de un motor fără perii cu curent continuu și angrenaj planetar. Mașina de de găurit poate fi utilizată în modul de lucru cu percuții sau fără. Aparatul este proiectat pentru găurirea orificiilor în lemn, metal, materiale plastice – fără percuții. În modul de lucru cu percuții, aparatul este proiectat

pentru foraj în beton, țiglă, etc. Dispozitivul poate fi utilizat cu succes pe suprafețe mari și greu accesibile. Unealta este alimentată cu ajutorul acumulatorului eficient, și este deosebit de utilă pentru orice tip de proces de găurire, astfel ca atrag atenția tuturor meseriașilor, dornici să ducă orice sarcină la bun sfârșit.



**! Nu folosiți aparatul pentru alte scopuri străine.**

## DESCRIEREA PAGINILOR GRAFICE

Următoarea numerotare se referă la elementele dispozitivului prezentate în paginile grafice ale acestui manual.

1. Mandrină SDS-Plus
2. Manșon de fixare
3. Șurub fluture pentru blocarea benzii limitatorului
4. Banda limitatorului
5. Comutatorul modului de lucru
6. Comutatorul direcției de rotație
7. Întrerupător
8. Iluminare
9. Mâner suplimentar
10. Acumulator
11. Butonul de fixare a acumulatorului
12. Diode LED
13. Încărcător
14. Buton pentru semnalizarea stării de încărcare a acumulatorului
15. Semnalizarea stării de încărcare a acumulatorului (diode LED).

\*Pot exista diferențe între desen și produs.

## DESCRIEREA PICTOGRAMELOR GRAFICE



AVERTISMENT

## ECHIPAMENT ȘI ACCESORII

1. Bandă pentru limitator - 1 buc.

## PREGĂTIRE PENTRU LUCRU

### INSTALAREA MĂNERULUI AUXILIAR



Din motive de siguranță, atunci când utilizați ciocanul repercutor, utilizați întotdeauna un mâner suplimentar care poate fi atașat în orice poziție pe circumferința atașamentului său.

- Slăbiți partea inferioară a mânerului suplimentar (9) rotind-o spre stânga.
- Glišați flanșa mânerului auxiliar (9) pe porțiunea cilindrică a carcasei ciocanului repercutor.
- Alegeți cea mai convenabilă locație pentru lucrarea prevăzută.
- Strângeți partea inferioară a mânerului auxiliar (9) rotind-o spre dreapta pentru fixare permanentă.

### INSTALAREA BENZII LIMITATORULUI

Bara limitatorului (4) este utilizată pentru determinarea adâncimii burghiului în material.

- Slăbiți șurubul fluture al blocadei benzii limitatorului (3) (fig. A).
- Introduceți banda limitatorului (4) în orificiul manșonului mânerului suplimentar (9).
- Blocați în poziția aleasă prin strângerea șurubului fluture al blocadei benzii limitatorului (3).

### SCOATEREA / INTRODUCEREA ACUMULATORULUI

Dacă nu este posibilă scoaterea / introducerea acumulatorului (10) din dispozitiv datorită poziției mânerului suplimentar (9), aceasta trebuie slăbită și rotită în poziția care permite deservirea acumulatorului..

- Setează comutatorul de direcție (6) pe poziția din mijloc.
- Apăsați butonul de fixare a acumulatorului (11) și scoateți bateria (10) (fig. B).
- Introduceți acumulatorul încărcat (10) în prinderea mânerului până când se

ajude un clic al butonul de fixare a bateriei (11).

## ÎNCĂRCAREA ACUMULATORULUI

Dispozitivul este livrat cu acumulatorul parțial încărcat. Încărcarea acestuia trebuie efectuată în condiții în care temperatura ambiantă este de 40C - 400C. Un acumulator nou sau care nu a fost folosit de mult timp va atinge capacitatea maximă după aproximativ 3 - 5 cicluri de încărcare și descărcare.

- Scoateți acumulatorul (10) din dispozitiv (fig. B).
- Conectați încărcătorul în priză de rețea (230 V AC).
- Introduceți acumulatorul (10) în încărcător (13) (fig. C). Verificați dacă bateria este așezată corect (complet introdusă).

După conectarea încărcătorului la priză de alimentare (230 V AC), se aprinde LED-ul verde (12) al încărcătorului, ceea ce indică conectarea tensiunii.

După introducerea acumulatorului (10) în încărcător (13), se aprinde LED-ul roșu (12) al încărcătorului, ceea ce indică faptul că acumulatorul este în curs de încărcare.

În același timp, strălucesc pulsatorul ledurilor verzi (15) ale stării de încărcare a acumulatorului în diferite sisteme (vezi descrierea de mai jos).

- Pulsează toate LED-urile - indică epuizarea acumulatorului și necesitatea de încărcare.
- Pulsează 2 diodw - indică descărcare parțială.
- Pulsează o singură diodă - indică un nivel ridicat de încărcare a acumulatorului.

După încărcarea acumulatorului, LED-ul (12) al încărcătorului se aprinde verde și toate ledurile de stare a încărcării acumulatorului (15) luminează continuu. După un timp (aproximativ 15 secunde) ledurile de stare a încărcării acumulatorului (15) se sting.



**Acumulatorul nu trebuie să fie încărcat mai mult timp de 8 ore. Depășirea acestui timp poate deteriora celulele bateriei. Încărcătorul nu se va opri automat atunci când bateria este complet încărcată. Ledul verde de pe încărcător va fi aprins în continuare. Ledurile de stare de încărcare a acumulatorului se sting după o anumită perioadă de timp. Deconectați alimentarea înainte de scoaterea acumulatorului din priză. Evitați încărcarea scurtă după fiecare folosirea dispozitivului. O scădere semnificativă în intervalul de încărcare indică faptul că bateria este uzată trebuie să fie înlocuită.**

Acumulatorii devin foarte fierbinți în timpul procesului de încărcare. Nu reincepeți munca imediat după încărcare - așteptați ca bateria să atingă temperatura camerei. Acest lucru va preveni deteriorarea acumulatorului.

## SEMNALIZAREA STĂRII DE ÎNCĂRCARE A ACUMULATORULUI

Acumulatorul este înzestrat cu indicator al stării de încărcării (3 diode LED) (15). Pentru a verifica starea de încărcare a acumulatorului, apăsați întrerupătorul de alimentare (14) (fig. D). Iluminarea tuturor LED-urilor indică un nivel ridicat de încărcare. Iluminarea a 2 LED-uri indică descărcare parțială. O singură diodă aprinsă înseamnă că acumulatorul este epuizat și trebuie înlocuit.

## MONTAREA ȘI ÎNLOCUIREA SCULELOR DE LUCRU

Ciocanul rotopercutor este adaptat pentru a lucra cu scule de lucru echipate cu prinderi SDS-Plus. Curățați ciocanul rotopercutor și sculele de lucru înainte de începerea muncii. Folosind un lubrifiant, aplicați un strat subțire pe tija sculei de lucru.

Ciocanul repercutor are un sistem de prindere cu clic (fără a fi nevoie să trageți înapoi manșonul de fixare (2) la montarea sculei de lucru).

- Setăți comutatorul de direcție (6) pe poziția din mijloc.
- Introduceți tija sculei în mandrină (1), împingând-o până la capăt (poate fi necesar să rotiți scula de lucru până când ajunge în poziția corectă) (fig. E).
- Scula de lucru este așezat corespunzător atunci când nu poate fi îndepărtată fără a scoate manșonul de fixare a mandrinei.
- Dacă manșonul (2) nu revine complet la poziția inițială, îndepărtați scula de lucru și repetați întreaga operație.

O înaltă performanță a ciocanului repercutor se obține numai atunci când sunt utilizate instrumente de lucru ascuțite și nedeteriorate.

## DEMONTAREA SCULEI DE LUCRU

Imediat după terminarea muncii, sculele de lucru pot fi fierbinți. Evitați contactul direct cu acestea și purtați mănuși de protecție adecvate. După scoaterea lor, sculele de lucru trebuie curățate.

- Trageți înapoi și țineți manșonul de fixare (2).
- Cu cealaltă mână, scoateți scula de lucru înainte (fig. E).

## PROTECȚIE LA SUPRASARCINĂ

Ciocanul rotopercutor este echipat cu protecție la suprasarcină. Arborele ciocanului rotopercutor se oprește imediat când scula de lucru este blocată, ceea ce ar putea provoca suprasarcina unei electrice.

## MUNCA / SETĂRI

### CONECTARE / DECONECTARE

Conectare – apăsați butonul întrerupătorului (7).

Deconectare – eliberați apășarea pe butonul întrerupătorului (7).

Intervalul de viteză al axului este reglat de presiunea de apășare pe butonul întrerupătorului (7).

Fiecare apășare a butonului întrerupătorului (7), provoacă aprinderea diodei (LED) (8) care luminează locul de muncă.

### DIRECȚIA DE rotație ÎN DREAPTA – ÎN STÂNGA

Cu ajutorul comutatorului de rotație (6) se alege direcția de rotație a axului ciocanului rotopercutor.

Rotații spre dreapta - setați comutatorul (6) în poziția extremă stânga. (fig. F).

Rotații spre stânga - setați comutatorul (6) în poziția extremă dreapta.

\* Rețineți că, în unele cazuri, poziția comutatorului în ceea ce privește rotațiile poate fi diferită de cea descrisă. Consultați semnele grafice de pe comutator sau carcasa dispozitivului.

Poziția în siguranță este poziția din mijloc a comutatorului de direcție (6), deoarece aceasta împiedică pornirea accidentală a unei electrice.

- Dispozitivul nu poate fi pornit în această poziție.
- În această poziție se efectuează schimbarea burghiilor.
- Înainte de punerea în funcțiune, verificați dacă comutatorul de direcție a rotațiilor (6) este în poziție corectă.



**Se interzice schimbarea direcției de rotație în timpul rotirii ciocanului rotopercutor. Înainte de pornire, verificați dacă comutatorul de direcție este în poziția corectă. Nu utilizați rotația spre stânga când se cu impact.**

### COMUTATORUL MODULUI DE LUCRU

Ciocanul rotopercutor este echipat cu un comutator de mod de lucru cu 4 poziții (5). În funcție de setare, puteți efectua sfredeliri fără impact, sfredeliri cu impact, mortezare sau setarea dăltuiirii în poziția dorită (fig. G).

- Poz 0 = poziția care permite localizarea dăltuiirii în poziția selectată (simbol daltă)
- Poz 1 = sfredelire normală / sfredelire (simbol burghiu)
- Poz 2 = sfredelire cu impact (simbol burghiu și ciocan)
- Poz 3 = mortezare (simbol ciocan)

Nu încercați să schimbați poziția comutatorului modului de lucru în timpul funcționării motoului ciocanului rotopercutor. Acest lucru poate provoca deteriorarea gravă a ciocanului repercutor și chiar rănirea utilizatorului.

### SFREDELIREA GĂURILOR

• Începând lucrul cu intenția efectuării unei găuri cu diametrul mare, se recomandă să începeți prin executarea unei găuri mai mici care apoi va fi mărită la dimensiunea dorită. Acest lucru va preveni suprasarcina ciocanului rotopercutor.

- La executarea găurilor adânci, trebuie sfredelit treptat la adâncimi mai mici, apoi retras burghiu din gaură pentru a permite scoaterea așchiilor sau prafului din gaură.
- În cazul în care burghiu se blochează în timpul executării găurii, acționează protecția la suprasarcină. Trebuie să opriți imediat ciocanul repercutor pentru a preveni deteriorarea. Scoateți burghiu blocat din orificiu.

- Mențineți ciocanul rotopercutor pe axul găurii executate. Cea mai eficientă lucrare va fi asigurată prin poziționarea burghiului în unghi drept față de suprafața materialului de prelucrat. Dacă perpendicularitatea nu este menținută în timpul funcționării, burghiul se poate bloca sau se poate rupe în gaură, provocând astfel rănirea utilizatorului.



Perforarea îndelungată la viteze mici ale axului poate determina supraîncălzirea motorului. Trebuie făcute pauze periodice sau dispozitivul trebuie lăsat să funcționeze cu viteză maximă fără sarcină timp de aproximativ 3 minute. Aveți grijă să nu acoperiți orificiile din carcasă care servesc la ventilarea motorului ciocanului rotopercutor.

## SFREDELIRE FĂRĂ IMPACT

Materiale cum sunt oțelul, lemnul și masele plastice etc., pot fi găurite cu un ciocanul rotopercutor, folosind un dispozitiv de găurit cu trei fălci împreună cu un adaptor de tranziție. Asamblați răducind prinderea cu trei fălci și adaptorul, apoi puneți-l în mandrina ciocanului rotopercutor (procedați ca în cazul burghiilor cu mandrină SDS-Plus).

Trebuie folosite burghie de oțel de tăiere rapidă sau de oțel carbon (numai pe lemn și materiale pe bază de lemn).

Nu utilizați mandrina de găurit cu trei fălci atunci când ciocanul rotopercutor este setat să funcționeze la modul de găurire cu impact. Această mandrină este destinată exclusiv găuririi fără impact (în lemn sau oțel).

## SFREDELIRE CU IMPACT

Pentru a obține cel mai bun rezultat la găurire, trebuie să utilizați burghie de înaltă calitate cu inserții din aliaje dure (widia).

Pulbera emisă în timpul lucrării de renovare și construcție este dăunătoare sănătății. Pentru a limita efectele adverse, se recomandă utilizarea unei măști de praaf, precum și a unei bune ventilații la locul de muncă.

- Selectați modul de sfredelire corespunzător, în acest caz găurirea cu impact.
- Introduceți în mandrină (1) un burghiu adecvat cu coadă tip SDS-Plus.
- Apăsați burghiul pe materialul de prelucrat.
- Porniți ciocanul rotopercutor apăsând butonul întrerupătorului (7), mecanismul ciocanului rotopercutor trebuie să funcționeze lin, iar unealta nu trebuie să sară de pe suprafața materialului prelucrat.
- Dacă este necesar, puteți crește viteza apăsând butonul întrerupătorului (7). Uneori, o ușoară bătaie a sculei de lucru după pornirea dispozitivului fără sarcină este un fenomen normal. Instrumentul de lucru se centrează automat atunci când contactează materialul. Acest lucru nu afectează în niciun fel precizia de găurire.

## OPERAREA ȘI ÎNTREȚINEREA



Înainte de a efectua orice operație de instalare, reglare, reparare sau întreținere, acumulatorul trebuie scos din dispozitiv.

## UTILIZARE ȘI DEPOZITARE

- Se recomandă curățarea dispozitivului imediat după fiecare utilizare.
  - Nu folosiți apă sau alte lichide pentru curățare.
  - Dispozitivul trebuie curățat cu o cârpă uscată sau suflat cu aer comprimat de joasă presiune.
  - Nu folosiți agenți de curățare sau solvenți deoarece pot deteriora piesele din plastic.
  - Curățați periodic fantele de ventilație din carcasa motorului pentru a preveni supraîncălzirea dispozitivului.
  - Depozițați întotdeauna dispozitivul într-un loc uscat, inaccesibil copiilor.
  - Stocați dispozitivul cu acumulatorul scos.
- Toate tipurile de defecte ar trebui să fie eliminate de un service autorizat.

## PARAMETRI TEHNICI

### DATE NOMINALE

Ciocan rotopercutor cu acumulator 58G027	
Parametru	Valoare
Tensiunea acumulatorului	18 V DC
Viteza de rotație nominală	0-1420 min <sup>-1</sup>
Frecvența impactului	0-5000 min <sup>-1</sup>
Energia impactului	2,2J
Tipul mandrinei pentru sculele de lucru	SDS Plus
Diametrul de sfredelire – lemn	28 mm

Diametrul de sfredelire – oțel	13 mm
Diametrul de sfredelire – beton	22 mm
Clasa de protecție	III
Greutatea	2,1 kg
Anul producției	2021
58G027 înseamnă atât tipul cât și definierea mașinii	

Acumulator al sistemului Graphite Energy+		
Parametrii	Valoare	
Acumulator	58G001	58G004
Tensiune acumulator	18 V DC	18 V DC
Tip acumulator	Li-Ion	Li-Ion
Capacitate acumulator	2000 mAh	4000 mAh
Temperatura mediului ambiant	4°C – 40°C	4°C – 40°C
Timp de încărcare a încărcătorului 58G002	1 h	2 h
Greutate	0,400 kg	0,650 kg
An de producție	2021	2021

Incarcatorul sistem Graphite Energy+	
Parametrii	Valoare
Tip de incarcator	58G002
Tensiune electrica	230 V AC
Frecventa de alimentare	50 Hz
Tensiune de încărcare	22 V DC
Max. Curent electric de incarcare	2300 mA
Temperatura mediului ambiant	4°C – 40°C
Timp de încărcare a bateriei 58G001	1 h
Timp de încărcare a bateriei 58G004	2 h
Clasa de protecție	II
Masa	0,300 kg
Data de fabricatie	2021

## DATE CU PRIVIRE LA ZGOMOT ȘI VIBRAȚII

Nivelul de zgomot presiune acustică:  $L_{pA} = 86,4 \text{ dB (A)}$   $K=3\text{dB (A)}$

Nivelul de putere acustică:  $L_{WA} = 97,4 \text{ dB (A)}$   $K=3\text{dB (A)}$

Valoarea accelerației vibrațiilor (mănerul suplimentar):

$$a_h = 6,052 \text{ m/s}^2 \quad K = 1,5 \text{ m/s}^2$$

Valoarea accelerației vibrațiilor (mănerul principal):

$$a_h = 5,783 \text{ m/s}^2 \quad K = 1,5 \text{ m/s}^2$$

A berendezés által kibocsátott zaj a kibocsátott hangnyomás-szinttel  $L_{pA}$  és a hangerő-szinttel  $L_{WA}$  került leírásra, (ahol a K mérési bizonytalanság). A berendezés által gerjesztett rezgés az  $a_h$  rezgésgyorsulással került leírásra (ahol a K a mérési pontatlanság).

A jelen útmutatóban megadott: kibocsátott hangnyomás-szint  $L_{pA}$ , hangerő-szint  $L_{WA}$ , valamint a rezgésgyorsulás  $a_h$  az EN 60745-1 szabvánnyal került megadásra. Az  $a_h$  rezgésgyorsulás a berendezések összehasonlításához és a rezgés előzetes kiértékeléséhez használható fel.

A megadott rezgési szint egyedül a berendezés alapvető alkalmazásaira vonatkozik. Amennyiben a berendezés egyéb alkalmazásokra vagy egyéb munkaszerszámokkal kerül használatra, a rezgés szintje módosulhat. A berendezés nem elegendő, vagy túl ritka karbantartása magasabb rezgést fog kiváltani. A fent megadott okok növelhetik a rezgés mértékét a munkavégzés folyamata alatt.

A rezgés mértékének felbecsüléséhez vegye figyelembe azokat az időszakokat, amikor a berendezés ki van kapcsolva, vagy amikor be van kapcsolva, de nincs használatban. Az összes tényező pontos felbecsülése után az összes rezgés mértéke lényegesen kisebb lehet.

A felhasználó rezgés hatása elleni védelme érdekében további biztonsági intézkedéseket kell megtenni: a berendezés és a munkaszerszámok ciklikus karbantartása, a kezek megfelelő hőmérséklete és a megfelelő munkaszervezés.

## PROTEKŤIA MEDIULUI



Produsele cu alimentare electrică nu trebuie aruncate împreună cu deșeurile menajere, ele trebuie preluate pentru eliminarea unor unități speciale. Informațiile cu privire la eliminarea acestora sunt deținute de vânzătorul produsului sau de autoritățile locale. Echipamentul electric și electronic uzat conține substanțe care nu sunt indiferente pentru mediu înconjurător. Echipamentul nesupus reciclării constituie un pericol potențial pentru mediu și sănătatea umană.



Li-Ion

Accumuloarele / bateriile nu trebuie aruncate în gunoii menajer, nu trebuie să fie aruncate în foc sau în apă. Accumuloarele deteriorate sau uzate trebuie să fie supuse la reciclarea corespunzătoare, în conformitate cu actualele directive privind eliminarea bateriilor și acumuloarelor. Bateriile trebuie returnate la punctele de colectare complet descărcate, dacă bateriile nu sunt complet descărcate, acestea trebuie protejate împotriva scurtcircuitelor. Bateriile uzate pot fi returnate gratuit în locații comerciale. **Cumpărătorul mărfii este obligat să returneze bateriile uzate.**

\* Se rezervă dreptul de a face schimbări.

"Grupa Topex SRL" Societate comanditară cu sediul în Varșovia str.Pograniczna 2/4 (în continuare "Grupa Topex") informează că, toate drepturile de autor referitor la instrucțiunile prezente (în continuare "instrucțiuni") atât conținutul, fotografiile, schemele, desenele cât și compoziția, aparțin exclusiv Grupa Topex-ului fiind ocrotite de drept în baza legii din 4 februarie 1994, referitor la dreptul autorului și similare (Legea 2006 nr.90 poz.631 cu republicările ulterioare). Copierea, schimbarea, publicarea, modificarea parțială sau totală cu scop comercial fără acceptarea în scris a Grupa Topex-ului, este strict interzisă și poate fi trasă la răspundere de drept civil și penal.

## PŘEKLAD PŮVODNÍHO NÁVODU K POUŽÍVÁNÍ



### AKUMULÁTOROVÉ VRTACÍ KLADIVO 58G027

POZOR! PŘED ZAHÁJENÍM POUŽÍVÁNÍ ELEKTRICKÉHO NÁŘADÍ SI PEČLIVĚ PŘEČTĚTE TENTO NÁVOD A USCHOVEJTE JEJ PRO PROZDĚJŠÍ POTŘEBU.

#### PODROBNÉ BEZPEČNOSTNÍ POKYNY

PODROBNÉ POKYNY PRO BEZPEČNOU PRÁCI S VRTACÍM KLADIVEM

Pozor:

Před zahájením činnosti souvisejících se seřizováním, údržbou (výměna vrtáku) nebo opravami je nutné vyjmout akumulátor, který napájí zařízení.

- **Při práci používejte chrániče sluchu.** Působení hluku může vést ke ztrátě sluchu.
- **Používejte zařízení spolu s dodatečnými rukojeťmi dodanými v sadě.** Ztráta kontroly může způsobit tělesná poranění operátora.
- **Během provádění prací, při nichž by mohlo pracovní nářadí narazit na skryté elektrické kabely, držte elektrické nářadí výhradně za izolované povrchy rukojeti.** Kontakt s elektrickým kabelem může vést k přenosu napětí na kovové prvky zařízení a zapříčinit zásah elektrickým proudem.
- **Používejte vhodné přístroje pro lokalizaci skrytých napájecích kabelů.** Kontakt s kabely nacházejícími se pod napětím může vést ke vzniku požáru nebo úrazu elektrickým proudem. Poškození plynového vedení může vést k výbuchu. Průnik do vodovodního potrubí může způsobit úraz elektrickým proudem a zapříčinit velké materiální škody.
- **Během práce vždy držte zařízení v obou dlaních a zaujměte stabilní pracovní polohu. Rukojeti udržujte v čistotě.** Zařízení držené oběma rukami je bezpečnější.
- Při používání elektrického zařízení ve výškách pevně rozkročte nohy a přesvědčte se, zda se dole nezdržují nepovlné osoby.
- **Vyhnete se kontaktu s rotujícími prvky.** Kontakt s rotujícími částmi zařízení, zejména příslušenstvím, může vést ke zranění.
- **Před odložením zařízení vyčkejte, až se zastaví.** Pracovní nářadí se můžeablokovat a zapříčinit ztrátu kontroly nad zařízením.
- Nesmějte pracující elektrické zařízení na jiné osoby či na sebe.

## SPRÁVNÁ MANIPULACE A PROVOZ AKUMULÁTORŮ

- Proces nabíjení akumulátoru by měl probíhat pod kontrolou uživatele.
- Nenabíjejte akumulátor při teplotách nižších než 0 °C.
- **Akumulátory by měly být nabíjeny výhradně nabíječkou doporučenou výrobcem. Použití k nabíjení akumulátorů nabíječky jiného typu představuje riziko vzniku požáru.**
- **Pokud akumulátor nepoužíváte, je nutno ho uchovávat tak, aby nedošlo k jeho kontaktu s kovovými předměty, jako jsou nově sponky na papír, mince, klíče, hřebíky, šrouby nebo jiné malé kovové části, které mohou vést ke zkratce svorek akumulátoru. Zkrat svorek akumulátoru může způsobit popáleniny nebo požár.**
- **V případě poškození a/nebo nesprávného užívání akumulátoru může dojít k uvolnění plynů. Provězte je místnost, a v případě potíží se poradte s lékařem. Plynů mohou poškodit dýchací cesty.**
- **V extrémních podmínkách může dojít k úniku kapaliny z akumulátoru. Kapalina uniklá z akumulátoru může způsobit podráždění nebo popálení. Dojde-li k úniku, postupujte následujícím způsobem:**
  - opatrně setřete kapalinu kouskem látky. Zabraňte zasažení pokožky nebo očí kapalinou.
  - v případě zasažení pokožky ihned omyjte postižené místo dostatečným množstvím čisté vody, případně kapalinu neutralizujte slabou kyselinou, např. kyselinou citrónovou nebo octem.
  - v případě zasažení očí začněte je neprodleně vyplachovat velkým množstvím čisté vody po dobu minimálně 10 minut a vyhleďte lékaře.
- **Nepoužívejte poškozený nebo upravený akumulátor.** Poškozený nebo upravený akumulátor mohou fungovat nepředvídatelným způsobem, což vede k požáru, výbuchu nebo nebezpečí poranění.
- **Nevystavujte akumulátor působení vlhkosti nebo vody.**
- Vždy udržujte akumulátor mimo zdroj tepla. Nenechávejte akumulátor po delší dobu v prostředí s vysokými teplotami (v místech s přímým slunečním zářením, v blízkosti topných těles nebo kdekoli tam, kde teplota překračuje 50 °C).
- **Nevystavujte akumulátor působení požáru nebo nadměrné teploty.** Vystavení působení ohně nebo teploty nad 130 °C může zapříčinit výbuch.

POZOR! Teplota 130 °C může být zadána jako 265 °F.

- **Dodržujte všechny nabíjecí pokyny, nenabíjejte akumulátor při teplotě, která je mimo rozsah určení, v nabíječce akumulátor při teplotě, která je mimo rozsah určení, nebo při teplotě, která je mimo zadány rozsah, může poškodit akumulátor a zvýšit nebezpečí požáru.**

## OPRAVA AKUMULÁTORŮ:

- **Není dovoleno opravovat poškozené akumulátory.** Opravy akumulátoru může provádět výhradně výrobce nebo autorizovaný servis.
- **Použitý akumulátor zaneste na místo určené k likvidaci nebezpečného odpadu tohoto typu.**

## BEZPEČNOSTNÍ POKYNY TÝKAJÍCÍ SE NABÍJEČKY

- **Nevystavujte nabíječku působení vlhkosti nebo vody.** Proniknutí vody do nabíječky zvyšuje nebezpečí úrazu elektrickým proudem. Nabíječka se smí používat pouze uvnitř suchých prostorů.
- Před zahájením jakékoliv údržby nebo čištění nabíječky je třeba ji odpojit od elektrické sítě.
- **Nepoužívejte nabíječku nacházející se na hořlavém podloží (např. papír, textilie) a také v blízkosti hořlavých látek.** Vzhledem k tomu, že se teplota nabíječky během nabíjení zvyšuje, existuje nebezpečí požáru.
- **Pokaždé před použitím zkontrolujte stav nabíječky, kabelu a zástrčky.** Nepoužívejte nabíječku v případě zjištěného poškození. **Nepokoušejte se o rozmontování nabíječky.** Veškeré opravy smí provádět pouze autorizovaný servis. **V případě nesprávné montáže nabíječky hrozí nebezpečí zásahu elektrickým proudem nebo vzniku požáru.**
- Děti a osoby fyzicky, duševně nebo psychicky postižené a také jiné osoby, jejichž zkušenosti nebo znalosti nejsou dostačující pro obsluhu nabíječky s dodržení všech bezpečnostních zásad, by neměly obsluhovat nabíječku bez dohledu odpovědné osoby. V opačném případě existuje nebezpečí, že zařízení bude použito nevhodným způsobem, následkem čehož může dojít k poranění.

- Pokud nabíječku nepoužíváte, odpojte ji od elektrické sítě.
- Dodržujte všechny nabíjecí pokyny, nenabíjejte akumulátor při teplotě, která je mimo rozsah určený v tabulce jmenovitých údajů v návodu k obsluze. Nevhodně nabíjení nebo při teplotě, která je mimo zadaný rozsah může poškodit akumulátor a zvýšit nebezpečí požáru.

## OPRAVA NABÍJEČKY

- **Není dovoleno opravovat poškozené nabíječky. Opravy nabíječky může provádět výhradně výrobce nebo autorizovaný servis.**
- Použitou nabíječku zanechte na místo určené k likvidaci odpadu tohoto typu.

## POZOR! Zařízení slouží k práci v uzavřených prostorech.

I přes použití konstrukce z podstaty věci bezpečné, používání zajišťujících prostředků a dodatečných ochranných prostředků, vždy existuje reziduální riziko poranění během práce.

Pokud se akumulátor Li-ion zahřeje na vysokou teplotu nebo zkratují, mohou vytect, vznítit se nebo explodovat. Neskladujte je v autě během horkých a slunečných dní. Neotevírejte akumulátor. Akumulátory Li-ion obsahují elektronická bezpečnostní zařízení, která, pokud budou poškozena, mohou způsobit, že se akumulátor vznítí nebo exploduje.

## Vysvětlivky k použitým pictogramům

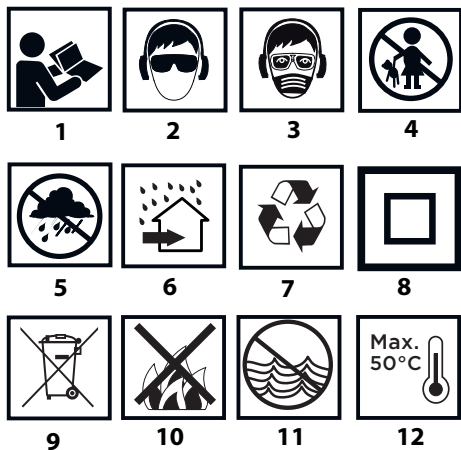

1. Přečtěte si tento návod k obsluze a respektujte v něm uvedená upozornění a bezpečnostní pokyny.
2. Používejte ochranné brýle a chrániče sluchu.
3. Pracuj v ochranné masce.
4. Zabraňte přístupu dětí k zařízení.
5. Chraňte před deštěm.
6. Používejte uvnitř místnosti, chraňte před vodou a vlhkostí.
7. Recyklace.
8. Druhá třída ochrany.
9. Třídění odpadu.
10. Neházejte články do ohně.
11. Nebezpečné pro vodní prostředí.
12. Nezahřívejte nad 50 °C.

## KONSTRUKCE A URČENÍ

Vrtací kladivo je elektrickým ručním nářadím napájeným z akumulátoru. Pohonem je bezkartáčový motor na stejnosměrný proud s planetovým převodem. Vrtací kladivo může být používáno v provozním režimu bez přiklepu a s přiklepem. Vrtací kladivo je určeno pro vrtání otvorů do dřeva, kovu, plastů a keramiky v provozním režimu bez přiklepu, a také do betonu, kamene, cihly apod. v provozním režimu s přiklepem. Používá se při provádění rekonstrukčních, stavebních, truhlářských a veškerých kutilských prací.



Elektrické zařízení je nutné používat v souladu s jeho určením.

## POPIS STRAN S VYOBRAZENÍMI

Níže uvedené číslování se vztahuje k prvkům zařízení znázorněným na vyobrazeních v tomto návodu.

1. Sklíčadlo SDS-Plus
2. Upínací pouzdro
3. Křídlový šroub pro blokování lišty hloubkového dorazu
4. Lišta hloubkového dorazu
5. Přepínač pro volbu režimu
6. Přepínač pro volbu směru otáčení
7. Spínač
8. Osvětlení
9. Přídavná rukojeť
10. Akumulátor
11. Tlačítko pro upevnění akumulátoru
12. LED diody
13. Nabíječka
14. Tlačítko indikace stavu nabití akumulátoru
15. Indikace stavu nabití akumulátoru (LED diody).

\* Skutečný výrobek se může lišit od vyobrazení.

## POPIS POUŽITÝCH GRAFICKÝCH OZNAČENÍ



VÝSTRAHA

## VYBAVENÍ A PŘÍSLUŠENSTVÍ

1. Lišta hloubkového dorazu – 1 ks

## PŘÍPRAVA K PRÁCI

### INSTALACE PŘÍDAVNÉ RUKOJETI



Z bezpečnostních důvodů je při práci s vrtacím kladivem vždy nutné používat přídavnou rukojeť, kterou lze upevnit v libovolné poloze po obvodu jejího upevnění.

- Uvolněte dolní část přídavné rukojeti (9) jejím otočením doleva.
- Nasuňte přírubu přídavné rukojeti (9) na válcovou část krytu vrtacího kladiva.
- Zvolte nejpohodlnější polohu pro danou činnost.
- Dotáhněte dolní část přídavné rukojeti (9) jejím otočením doprava pro trvale upevnění.

### INSTALACE LIŠTY HLOUBKOVÉHO DORAZU

Lišta hloubkového dorazu (4) slouží ke stanovení hloubky vnoření vrtáku do materiálu.

- Povolte křídlový šroub omezovače hloubkového dorazu (3) (obr. A).
- Zasuňte lištu hloubkového dorazu (4) do otvoru v přírubě přídavné rukojeti (9).
- Zablokujte ve vybrané poloze uvolněním křídlového šroubu pro blokování lišty hloubkového dorazu (3).

### VYJÍMÁNÍ / VKLÁDÁNÍ AKUMULÁTORU

Pokud akumulátor nelze vyjmout / vložit (10) z přístroje kvůli poloze přídavné rukojeti (9), je třeba ji uvolnit a otočit do polohy, která umožňuje provoz akumulátoru.

- Nastavte přepínač pro volbu směru otáčení (6) do střední polohy.
- Stiskněte tlačítko upevnění akumulátoru (11) a vysuňte akumulátor (10) (obr. B).
- Vložte nabitý akumulátor (10) do úchytu v rukojeti, až do slyšitelného zaklapnutí tlačítka upínání akumulátoru (11).

### NABÍJENÍ AKUMULÁTORU

Zařízení je dodáváno s částečně nabitým akumulátorem. Nabíjení akumulátoru provádějte v prostředí s teplotami v rozmezí 4 °C - 40 °C. Nový akumulátor nebo akumulátor, který nebyl delší dobu používán, dosáhne plné

## PROVOZ / NASTAVENÍ

schopnosti napájení po cca 3-5 cyklech nabití a vybití.

- Vymějte akumulátor (10) ze zařízení (obr. B).
- Zapojte nabíječku do síťové zásuvky (230 V AC).
- Zasuňte akumulátor (10) do nabíječky (13) (obr. C). Zkontrolujte, zda je akumulátor správně osazený (zasunutý na doraz).

Po vložením nabíječky do zásuvky napájecí sítě (230 V AC) se na nabíječce rozsvítí zelená dioda (12) signalizující připojení správného napětí.

Po umístění akumulátoru (10) v nabíječce (13) se na nabíječce rozsvítí červená dioda (12), která signalizuje probíhající proces nabíjení akumulátoru.

Současně nepřetržitě svítí zelená dioda (15) stavu nabití akumulátoru v různých variantách (viz popis níže).

- Pulzní svícení všech diod - signalizuje, že je akumulátor zcela vybitý a je nutné jej nabít.
- Pulzní svícení 2 diod - signalizuje částečné vybití.
- Pulzní svícení 1 diody - signalizuje vysokou úroveň nabití akumulátoru.

Po nabití akumulátoru (12) svítí dioda na nabíječce zeleně a všechny diody stavu nabití akumulátoru (15) svítí nepřerušovaně. Po jisté době (cca 15 s) diody stavu nabití akumulátoru (15) zhasnou.



**Doba nabíjení akumulátoru nesmí překročit 8 hodin. V opačném případě může dojít k poškození akumulátorových článků. Nabíječka se automaticky vypne po úplném nabití akumulátoru. Zelená dioda na nabíječce bude i nadále svítit. Diody stavu nabití akumulátoru po jisté době zhasnou. Odpojte napájení před vyjmutím akumulátoru ze zásuvky nabíječky. Akumulátor se nesmí několikrát za sebou krátkodobě nabíjet. Nedobíjete akumulátor po krátkodobém používání zařízení. Pokud se doba mezi nutnými cykly nabíjení výrazně zkracuje, znamená to, že je akumulátor opotřebovaný a musí být vyměněn.**

Během nabíjení se akumulátor silně zahřívá. Nezkoušejte práci ihned po nabití - vyčkejte, dokud akumulátor nedosáhne pokojové teploty. Tím se zabrání poškození akumulátoru.

### INDIKACE STAVU NABITÍ AKUMULÁTORU

Akumulátor je vybaven indikací stavu nabití akumulátoru (3 LED diody) (15). Pro kontrolu stavu nabití akumulátoru stiskněte tlačítko spínače (14) (obr. D). Pokud svítí všechny diody indikátoru nabití, pak je úroveň nabití akumulátoru vysoká. Svícení 2 diod indikuje částečné vybití. V případě, že svítí pouze 1 dioda, znamená to, že je akumulátor zcela vybitý a je nutné jej nabít.

### MONTÁŽ A VÝMĚNA PRACOVNÍCH NÁSTROJŮ

Vrtací kladloivo je uzpůsobeno pro používání s pracovním nářadím, jež má sklíčidlo typu SDS-Plus. Před zahájením činnosti vrtací kladloivo a pracovní nástroje očistěte. Naneste na trn pracovního nářadí tenkou vrstvu maziva.

Vrtací kladloivo je vybaveno upevňovacím systémem klik-klik (bez nutnosti odtažení upínacího pouzdra (2) při montáži pracovního nářadí).

- Nastavte přepínač pro volbu směru otáčení (6) do střední polohy.
- Vložte trn pracovního nástroje do sklíčidla (1) a zasuňte jej na doraz (může se stát, že bude třeba pracovní nástroj pootočit, aby se dostal do správné polohy) (obr. E).
- Pracovní nástroj je správně nasazen, pokud jej nelze vyjmout bez odtažení upínacího pouzdra sklíčidla.
- Pokud se pouzdro (2) zcela nevrátí do původní polohy, je třeba pracovní nástroj vyjmout a celý postup zopakovat.

Vysoké účinnosti při práci s vrtacím kladivem dosáhnete pouze při použití ostrého a nepoškozeného pracovního nářadí.

### DEMONTÁŽ PRACOVNÍHO NÁŘADÍ

Bezprostředně po ukončení činnosti může být pracovní nářadí horké. Zabraňte přímému kontaktu s nářadím a používejte vhodné ochranné rukavice. Pracovní nářadí je třeba po vyjmutí očistit.

- Odtáhněte upínací pouzdro (2) směrem dozadu a přidržte jej.
- Druhou rukou vytáhněte pracovní nářadí směrem dopředu (obr. E).

### OCHRANA PROTI PŘETÍŽENÍ

Vrtací kladloivo je vybaveno ochranou proti přetížení. Vřetenem vrtacího kladiva se zastaví, jakmile dojde k zaseknutí pracovního nástroje, protože by to mohlo vést k přetížení elektrického nářadí.

### ZAPÍNÁNÍ / VYPÍNÁNÍ

Zapnutí – stiskněte tlačítko spínače (7).

Vypnutí – uvolněte přítlak na tlačítko spínače (7).

Rozsah otáček vřeten je regulován mírou tlaku na tlačítko spínače (7).

Při každém stisknutí tlačítka spínače (7) se rozsvítí dioda (LED) (8) osvětlující pracoviště.

### SMĚR OTÁČENÍ DOPRAVA – DOLEVA

Pomocí přepínače pro volbu směru otáčení (6) lze zvolit směr otáčení vřeten vrtacího kladiva.

Otáčení směrem doprava – nastavte přepínač (6) úplně doleva. (obr. F).

Otáčení směrem doleva – nastavte přepínač (6) úplně doprava.

\* Je vyhrazena možnost, že poloha přepínače ve vztahu k otáčkám může být v některých případech jiná, než bylo popsáno. Řiďte se grafickým označením umístěným na přepínači nebo na tělese zařízení.

Bezpečnou polohou je nastavení přepínače pro volbu směru otáčení do střední polohy (6), ve které nemůže dojít k náhodnému spuštění elektrického nářadí.

- V této poloze nelze zařízení spustit.
- V této poloze se provádí výměna vrtáků.
- Před spuštěním se přesvědčte, zda je přepínač pro volbu směru otáček (6) ve správné poloze.



Směr otáčení se nesmí měnit, pokud se vřetenem vrtacího kladiva otáčí. Před spuštěním vrtacího kladiva se přesvědčte, zda je přepínač pro volbu směru otáčení ve správné poloze. Při zapnutí přiklepu **nepoužívejte směr otáčení doleva.**

### PŘEPÍNAČ PRO VOLBU REŽIMU

Vrtací kladloivo je vybaveno 4-polohovým přepínačem pro volbu režimu (5). V závislosti na nastavení je možné provádět vrtání bez přiklepu, vrtání s přiklepem, sekání nebo nastavit dláto ve vybrané poloze (obr. G).

- Pol. 0 = poloha umožňující nastavení dláta do zvolené polohy (symbol dláta).
- Pol. 1 = normální vrtání / šroubování (symbol vrtáku)
- Pol. 2 = vrtání s přiklepem (symbol vrtáka a kladiva)
- Pol. 3 = sekání (symbol kladiva)

Nepokoušejte se změnit polohu přepínače pro volbu režimu, když motor vrtacího kladiva pracuje. Mohlo by to vést k vážnému poškození vrtacího kladiva a dokonce i k poranění uživatele.

### VRTÁNÍ OTVORŮ

• Chcete-li vyvrtat otvor o velkém průměru, doporučujeme nejprve vyvrtat menší otvor a poté jej vrtáním rozšířit na požadovaný rozměr. Zabraňte tak možnému přetížení vrtacího kladiva.

• Při vytváření hlubokých otvorů vrtajte postupně, do menších hloubek, vyjmějte vrták z otvoru, aby bylo možné odstranění třísek nebo prachu z otvoru.

• Dojde-li během vrtání k zaseknutí vrtáku, zareaguje bezpečnostní zabezpečení proti přetížení. Neprodleně vrtací kladloivo vypněte, abyste zabránili jeho poškození. Odstraňte zaseknutý vrták z otvoru.

• Držte vrtací kladloivo v jedné ose s vrtaným otvorem. Neefektivnější práci zaručuje pravoúhlé nastavení vrtáku k povrchu obráběného materiálu. Není-li zachována kolmost, může během práce dojít k zaseknutí nebo zlomení vrtáku v otvoru a tím i k poranění uživatele.



V případě dlouhodobého vrtání při nízkých otáčkách vřetenem hrozí přehřátí motoru. Je třeba dělat pravidelné přestávky v práci nebo nechat zařízení pracovat na maximálních otáčkách bez zatížení po dobu cca 3 min. Dbejte na to, aby nebyly zakryté otvory v tělese, které slouží k ventilaci motoru vrtacího kladiva.

### VRTÁNÍ BEZ PŘIKLEPU

U takových materiálů jako je ocel, dřevo a umělá hmota lze provádět vrtání pomocí vrtacího kladiva za použití tříčelistového vrtacího sklíčidla spolu s průchozím adaptérem. Sešroubujte tříčelistové sklíčidlo a adaptér a poté je

umístěte do sklíčidla vrtacího klavíva (postupujte jako u vrtáků se stopkami SDS-Plus).

Používejte vrtáky z rychlořezných nebo uhlíkových ocelí (pouze pro dřevo a materiály na bázi dřeva).

Nepoužívejte tříčlístivé vrtací sklíčidlo, pokud je vrtací klavívo nastavené na provoz v režimu vrtání s příklepem. Toto sklíčidlo je určeno výhradně k vrtání bez příklepu (do dřeva nebo oceli).

## VRTÁNÍ S PŘIKLEPEM

Pro dosažení co nejlepších výsledků je třeba používat kvalitní vrtáky s destičkami ze slinutého karbidu (vidium).

Prach vznikající během rekonstrukčně-stavebních prací je zdraví škodlivý. Pro omezení jeho nepříznivého vlivu se doporučuje používání protiprachové masky a dobrá ventilace na pracovišti.

- Zvolte příslušný režim vrtání, v tomto případě vrtání s příklepem.
- Vložte do sklíčidla (1) vhodný vrták s dríkem typu SDS-Plus.
- Přitlačte vrták k obráběnému materiálu.
- Zapněte vrtací klavívo stisknutím tlačítka spínače (7), mechanismus vrtacího klavíva by měl pracovat plynule a nářadí by se nemělo odřázet od povrchu obráběného materiálu.
- Případně můžete zvýšit otáčky přitlačením na tlačítko spínače (7).

Vyskytující se občas nepatrné házení pracovního nářadí po spuštění zařízení bez zatížení je normální jev. Pracovní nářadí se automaticky vystředuje v okamžiku kontaktu s materiálem. Nemá to žádný vliv na přesnost vrtání.

## PÉČE A ÚDRŽBA



Před zahájením jakýchkoliv činností spojených s instalací, seřizováním, opravami nebo údržbou je nutné vyjmout akumulátor ze zařízení.

### ÚDRŽBA A SKLADOVÁNÍ

- Doporučuje se čistit zařízení ihned po každém použití.
  - K čištění nepoužívejte vodu ani jiné kapaliny.
  - Čistěte zařízení suchým hadříkem nebo proudem stlačeného vzduchu s nízkým tlakem.
  - Nepoužívejte žádné čisticí prostředky ani rozpouštědla, jelikož může dojít k poškození plastových součástí.
  - Pravidelně čistěte ventilační otvory v krytu motoru, aby nedocházelo k přehřátí zařízení.
  - Skladujte zařízení vždy na suchém místě mimo dosah dětí.
  - Zařízení by se mělo skladovat s vyjmutou baterií.
- Veškeré závady je nutné nechat odstranit v autorizovaném servisu výrobce.

## TECHNICKÉ PARAMETRY

### JMENOVITÉ ÚDAJE

Akumulátorové vrtací klavívo 58G027	
Parametr	Hodnota
Napětí akumulátoru	18 V DC
Nominální rychlost otáčení	0-1420 min <sup>-1</sup>
Frekvence příklepu	0-5000 min <sup>-1</sup>
Energie příklepu	2,2J
Typ sklíčidla pro uchycení pracovních nástrojů	SDS Plus
Průměr vrtání – dřevo	28 mm
Průměr vrtání – ocel	13 mm
Průměr vrtání – beton	22 mm
Třída ochrany	III.
Hmotnost	2,1 kg
Rok výroby	2021
58G027 znamená typ a určení stroje	

Akumulátor systému Graphite Energy+		
Parametr	Hodnota	
Akumulátor	58G001	58G004
Napětí akumulátoru	18 V DC	18 V DC
Typ akumulátoru	Li-Ion	Li-Ion
Kapacita akumulátoru	2000 mAh	4000 mAh
Rozsah okolní teploty	4°C – 40°C	4°C – 40°C
Nabíjecí čas nabíječkou 58G002	1 h	2 h

Hmotnost	0,400 kg	0,650 kg
Rok výroby	2021	2021

Nabíječka systému Graphite Energy+	
Parametr	Hodnota
Typ nabíječky	58G002
Nabíjecí napětí	230 V AC
Nabíjecí kmitočet	50 Hz
Nabíjecí napětí	22 V DC
Max. nabíjecí proud	2300 mA
Rozsah okolní teploty	4°C – 40°C
Doba nabíjení akumulátoru 58G001	1 h
Doba nabíjení akumulátoru 58G004	2 h
Třída ochrany	II
Hmotnost	0,300 kg
Rok výroby	2021

## ÚDAJE O HLUKU A VIBRACÍCH

Hladina akustického tlaku: L<sub>PA</sub> = 86,4 dB (A) K=3dB (A)

Hladina akustického výkonu: L<sub>WA</sub> = 97,4 dB (A) K=3dB (A)

Hodnota zrychlení vibrací (zadní rukojeť): a<sub>h</sub> = 6,052 m/s<sup>2</sup> K= 1,5 m/s<sup>2</sup>

Hodnota zrychlení vibrací (přední rukojeť): a<sub>h</sub> = 5,783 m/s<sup>2</sup> K= 1,5 m/s<sup>2</sup>

Nivelul de zgomot emis de dispozitiv este descris de: nivelul presiunii acustice emis de dispozitiv și nivelul de putere acustică L<sub>WA</sub> (unde K reprezintă incertitudinea de măsurare). Vibrațiile emise de dispozitiv sunt descrise de valoarea accelerațiilor vibrațiilor a<sub>h</sub> (unde K este incertitudinea de măsurare).

Nivelul presiunii acustice L<sub>pA</sub> emis, nivelul puterii acustice L<sub>WA</sub> și valoarea accelerației vibrațiilor a<sub>h</sub> specificate în aceste instrucțiuni au fost măsurate în conformitate cu EN 60745-1. Nivelul de vibrații al specificat poate fi folosit pentru la compararea dispozitivului și pentru pre-evaluarea expunerii la vibrații. Nivelul de vibrații specificat este reprezentativ numai pentru aplicațiile de bază ale dispozitivului. Dacă dispozitivul este utilizat pentru alte aplicații sau cu alte unelte de lucru, nivelul vibrațiilor se poate schimba. Nivelurile mai ridicate ale vibrațiilor vor fi afectate de întreținerea insuficientă sau prea rară a dispozitivului. Motivele prezentate mai sus pot cauza o expunere crescută la vibrații pe toată perioada de lucru.

Pentru a estima cu exactitate expunerea la vibrații, trebuie să se țină cont de momentul în care dispozitivul este oprit sau când acesta este pornit, dar nu este utilizat. După o estimare precisă a tuturor factorilor, expunerea totală la vibrații poate fi mult mai mică.

Pentru a proteja utilizatorul de efectele vibrațiilor, trebuie introduse măsuri de siguranță suplimentare, cum ar fi: întreținerea periodică a dispozitivului și a uneltelor de lucru, asigurarea unei temperaturi corespunzătoare a mâinilor și organizarea adecvată a muncii.

## OCHRANA ŽIVOTNÍHO PROSTŘEDÍ



Elektricky napájené výrobky nevyhazujte spolu s domácím odpadem, nýbrž je odevzdejte k likvidaci v příslušných závodech pro zpracování odpadu. Informace ohledně likvidace Vám poskytne prodejce nebo místní úřady. Použitá elektrická a elektronická zařízení obsahují látky škodlivé pro životní prostředí. Nerecyklována zařízení představují potenciální nebezpečí pro životní prostředí a zdraví osob.



Akumulátory / baterie nevyhazujte do domovního odpadu, je zakázáno vyhazovat je do ohně nebo vody. Poškozené nebo opotřebované akumulátory řádně recyklujte v souladu s platnou směrnicí týkající se akumulátorů a baterií. Baterie by měly být vráceny na sberná místa zcela vybité, pokud nejsou zcela vybité, musí být chráněny proti zkratu. Použití baterie lze bezplatně vrátit na komerčních místech. Kupující zboží je povinen použít baterie vrátit.

\* Právo na provádění změn je vyhrazeno.

„Grupa Topex Spółka z ograniczoną odpowiedzialnością“ Spółka komandytowa se sídlem ve Varšavě, na ul. Pograniczna 2/4 (dále jen: „Grupa Topex“) informuje, že veškerá autorská práva k obsahu tohoto návodu (dále jen: „návod“), včetně m.j. textu, použitých fotografií, schémat, výkresů a také jeho uspořádání, náleží výhradně firmě Grupa Topex a jsou právně chráněna podle zákona ze dne 4. února 1994, o autorských právech a právech příbuzných (sbírka zákonů z roku 2006 č. 90 položka 631 s pozdějšími změnami). Kopírování, zpracovávání, zveřejňování či modifikování celého návodu jakož i jeho jednotlivých částí pro komerční účely bez písemného souhlasu firmy Grupa Topex je přísně zakázáno a může mít za následek občanskoprávní a trestní stíhání.



## PREKLAD PÔVODNÉHO NÁVODU NA POUŽITIE AKUMULÁTOROVÉ VŔTACIE KLADIVO 58G027



UPOZORNENIE: SKŔŔ, AKO PRISTŔPITE K POUŽIVANIU ELEKTRICKÉHO NÁRADIA, POZORNE SI PREČITAJTE TENTO NÁVOD A USCHOVAJTE HO NA NEKSŔRŠIE POUŽITIE.

### DETAILNÉ BEZPEČNOSTNÉ PREDPISY

DETAILNÉ PREDPISY TÝKAJÚCE SA BEZPEČNEJ PRÁCE S VŔTACÍM KLADIVOM

Upozornenie:

SkŔr, ako pristŔpíte k činnosti s súvisiacim s nastavením, údržbou (výmena vŔtka) alebo opravou, je potrebné vybrať akumulátor napájajúci zariadenie.

• Pri práci so zariadením používajte prostriedky na ochranu sluchu. Vystavovanie sa hluku môže spôsobiť poškodenie sluchu.

• Zariadenie používajte len s prídavnými rukoväťami, ktoré sú súčasťou súpravy. Strata kontroly nad náradím môže spôsobiť zranenia obsluhujúcej osoby.

• Pri vykonávaní prác, počas ktorých pracovný nástroj môže naraziť na skryté elektrické vodiče, treba zariadenie držať výhradne za izolované rukoväte. Kontakt s elektrickým káblom môže mať za následok prenos napätia na kovové súčiastky zariadenia a spôsobiť zranenie elektrickým prúdom.

• Používajte vhodné prístroje na lokalizáciu skrytých napájacích káblov. Kontakt s káblami pod napätím môže spôsobiť vznik požiaru alebo zranenie elektrickým prúdom. Poškodenie plynového potrubia môže spôsobiť výbuch. Vniknutie do vodovodného potrubia môže mať za následok zranenie elektrickým prúdom a veľké materiálne škody.

• Zariadenie počas práce vždy držte obidvomi rukami a vždy stojte v stabilnej pracovnej pozícii. Rukoväť udržiavajte v čistote. Zariadenie držané obidvomi rukami je bezpečnejšie.

• Pri práci so zariadením vo vyšších polohách sa postavte do pevnej polohy a ubezpečte sa, či dole nie sú nepovolane osoby.

• Vyhybajte sa kontaktu s rotujúcimi súčiastkami. Dotýkanie sa rotujúcich súčiastok zariadenia, najmä príslušenstva, môže viesť k zraneniam.

• Pred odložením zariadenia počkajte, kým sa neprestane otáčať. Pracovný nástroj sa môže zablokovať a spôsobiť stratu kontroly nad zariadením.

• Pracujúce zariadenie neotáčajte smerom k iným osobám, ani k sebe

### SPRÁVNA MANIPULÁCIA A PREVÁDZKA AKUMULÁTOROV:

• Proces nabíjania akumulátora by mal prebiehať pod kontrolou používateľa.

• Vyhybajte sa nabíjaniu akumulátora pri teplote pod 0 °C.

• Akumulátory nabíjajte len nabíjačkou odporúčanou výrobcom. Použitím nabíjačky určenej na nabíjanie iného typu akumulátorov môže vzniknúť riziko požiaru.

• V čase, keď sa akumulátor nepoužíva, je potrebné ho uchovávať v bezpečnej vzdialenosti od kovových predmetov ako kancelárske spinky, mince, kľúče, klince, skrutky alebo iné malé kovové súčiastky, ktoré môžu vytvoriť skrat na kontaktoch akumulátora. Skrat kontaktov akumulátora môže spôsobiť popálenie alebo požiar.

• V prípade poškodenia a/alebo nesprávneho používania akumulátora môže dôjsť k unikaniu výparov. Miestnosť vyvetrajte a v prípade problémov kontaktujte lekára. Výpary môžu poškodiť dýchacie cesty.

• V extrémnych podmienkach môže dôjsť k úniku kvapaliny z akumulátora. Kvapalina vytekajúca z akumulátora môže spôsobiť podráždenia alebo popálenie. Ak skonstatujete únik kvapaliny, postupujte nasledovným spôsobom:

- kvapalinu starostlivo utrite handričkou. Vyhybajte sa kontaktu kvapaliny s pokožkou alebo očami.

- ak dôjde ku kontaktu kvapaliny s pokožkou, príslušné miesto na tele

okamžite opláchnite hojným množstvom čistej vody, prípadne kvapalinu zneutralizujte pomocou slabej kyseliny ako citrónová štiava alebo ocot.

- ak sa kvapalina dostane do očí, okamžite ich vypláchnite veľkým množstvom čistej vody, minimálne počas 10 minút a vyhľadajte lekársku pomoc.

• **Nepoužívajte akumulátor, ktorý je poškodený alebo modifikovaný.** Poškodené alebo modifikované akumulátory sa môžu správať nepredvídateľne a viesť k požiaru, výbuchu alebo k nebezpečenstvu zranení.

• **Akumulátor nevystavujte pôsobeniu vlhkosti alebo vody.**

• Akumulátor vždy udržiavajte v bezpečnostnej vzdialenosti od tepelného zdroja. Nie je dovolené nechávať ho dlhší čas v prostredí s vysokou teplotou (na miestach s priamym slnečným svetlom, v blízkosti ohrievačov alebo na miestach s teplotou nad 50°C).

• **Akumulátor nevystavujte pôsobeniu ohňa ani príliš vysokej teploty.** Vystavovanie nepustuje ohňa alebo teploty nad 130 °C môže spôsobiť výbuch.

**POZOR!** Teplota 130 °C môže byť uvedená ako 265 °F.

• **Dodržiavajte všetky pokyny na nabíjanie, akumulátor nenabíjajte pri teplote prekračujúcej rozsah uvedený v tabuľke menovitých údajov v návode na obsluhu.** Nesprávne nabíjanie alebo nabíjanie pri teplote prekračujúcej uvedený rozsah môže akumulátor poškodiť a zvýšiť nebezpečenstvo požiaru.

### OPRAVA AKUMULÁTOROV:

• **Poškodené akumulátory neopravujte.** Opravy akumulátora môže vykonávať len výrobca alebo autorizovaný servis.

• **Opotrebovaný akumulátor odovzdajte na miesto určené na recykláciu nebezpečného odpadu tohto typu.**

### BEZPEČNOSTNÉ POKYNY TÝKAJÚCE SA NABÍJAČKY AKUMULÁTORA

• **Nabíjačku nevystavujte pôsobeniu vlhkosti alebo vody.** Preniknutie vody do nabíjačky zvyšuje riziko zranenia. Nabíjačku možno používať len vo vnútri suchých interiérov.

• Pred začatím akejkoľvek činnosti súvisiacej s údržbou alebo čistením nabíjačky ju odpojte od siete elektrického napätia.

• **Nepoužívajte nabíjačku umiestnenú na horlavom podklade (napr. papier, textil) ani v blízkosti horľavých látok.** Vzhľadom na zvýšenie teploty nabíjačky počas nabíjania hrozí nebezpečenstvo požiaru.

• **Pred použitím vždy skontrolujte stav nabíjačky, kábla a kolíka.** Ak skonstatujete poškodenia – nabíjačku nepoužívajte. Nabíjačku sa nepokúšajte rozoberať. Všetky opravy zverte autorizovanému servisnému stredisku. Nesprávne uskutočnená montáž nabíjačky môže byť príčinou úrazu elektrickým prúdom alebo požiaru.

• Deti a fyzicky, emocionálne alebo psychicky postihnuté osoby ako aj iné osoby, ktoré nemajú dostatočné skúsenosti alebo znalosti na to, aby obsluhovali nabíjačku pri dodržaní všetkých bezpečnostných zásad, by nabíjačku nemali obsluhovať bez dozoru zodpovednej osoby. V opačnom prípade hrozí nebezpečenstvo, že zariadenie bude použité nesprávne, čo môže viesť k zraneniam.

• **Keď sa nabíjačka nepoužíva, treba ju odpojiť od elektrickej siete.**

• **Dodržiavajte všetky pokyny na nabíjanie, akumulátor nenabíjajte pri teplote prekračujúcej rozsah uvedený v tabuľke menovitých údajov v návode na obsluhu.** Nesprávne nabíjanie alebo nabíjanie pri teplote prekračujúcej uvedený rozsah môže akumulátor poškodiť a zvýšiť nebezpečenstvo požiaru.

### OPRAVA NABÍJAČKY

• **Poškodenú nabíjačku neopravujte.** Opravy nabíjačky môže vykonávať len výrobca alebo autorizovaný servis.

• **Opotrebovanú nabíjačku odovzdajte na miesto určené na recykláciu odpadu tohto typu.**

**POZOR!** Zariadenie slúži na prácu v interiéri.

Napriek použitiu vo svojej podstate bezpečnej konštrukcie, používaniu bezpečnostných prostriedkov a dodatočných ochranných prostriedkov vždy existuje minimálne riziko úrazov pri práci.

Akumulátory Li-Ion môžu vytiecť, zapáliť sa alebo vybuchnúť v prípade, že sa nahrejú na vysokú teplotu alebo na nich vznikne skrat. Nie je dovolené odkladať ich v aute počas horúcich a slnečných dní. Akumulátor neotvárať. Akumulátory Li-Ion obsahujú elektronické

bezpečnostné zariadenia, ktoré v prípade poškodenia môžu spôsobiť, že akumulátor sa zapáli alebo vybuchne.

Vysvetlenie použitých piktogramov

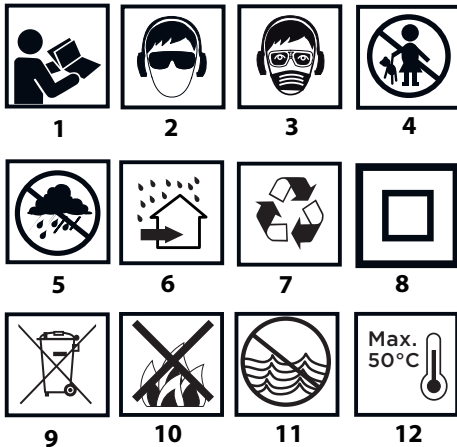

1. Prečítajte si návod na obsluhu, dodržiavajte výstrahy a bezpečnostné pokyny, ktoré sa v ňom nachádzajú.
2. Používajte ochranné okuliare a chrániče sluchu.
3. Pracujte v ochrannej maske.
4. Zabráňte prístupu detí do blízkosti zariadenia.
5. Chráňte pred dažďom.
6. Používajte v interiéroch, chráňte pred vodou a vlhkosťou.
7. Recyklácia.
8. Druhá ochranná trieda.
9. Triedený zber.
10. Články nevyhadzujte do ohňa.
11. Ohrozujú vodné prostredie.
12. Vyhýbajte sa zohriatiu nad 50 °C.

## KONŠTRUKCIA A POUŽITIE

Vrtacie kladivo je ručné elektrické náradie napájané akumulátorom. Poháňaný je bezkefkovým motorom jednosmerného prúdu spolu s planetárnou prevodovkou. Vrtacie kladivo môže byť používané v režime práce bez príklepu alebo s príklepom. Vrtacie kladivo je určené na vrtanie otvorov do dreva, kovu, plastov a keramiky v režime práce bez príklepu ako aj do betónu, kameňa, tehly atď. v režime práce s príklepom. Oblasť jeho použitia sú vykonávanie opravársko-stavebných, stolárskych, ako aj všetkých prác v rámci samostatného domáceho majstrovania.



**Elektrické náradie nepoužívajte v rozpore s účelom, na ktorý bolo vyrobené.**

## VYSVETLIVKY KU GRAFICKEJ ČÁSTI

Nasledujúce číslovanie sa vzťahuje na časti zariadenia zobrazené v grafickej časti tohto návodu.

1. Skľučovadlo SDS-Plus
2. Upevňovacie puzdro
3. Krídolková skrutka blokovania lišty zarážky
4. Lišta zarážky
5. Prepínač režimu práce
6. Prepínač smeru otáčania
7. Spínač
8. Osvetlenie
9. Pomocná rukoväť

10. Akumulátor
11. Tlačidlo na upevnenie akumulátora
12. Diódy LED
13. Nabíjačka
14. Tlačidlo signalizácie stavu nabitia akumulátora
15. Signalizácia stavu nabitia akumulátora (LED diódy).

\* Obrázok s výrobkom sa nemusia zhodovať.

## VYSVETLIVKY POUŽITÝCH GRAFICKÝCH ZNAČIEK



VÝSTRAHA

## VYBAVENIE A PRÍSLUŠENSTVO

1. Lišta zarážky - 1 ks

## PRED UVEDENÍM DO PREVÁDZKY

### INŠTALÁCIA POMOCNEJ RUKOVÄTE



Z bezpečnostných dôvodov pri práci s vrtacím kladivom vždy používajte pomocnú rukoväť, ktorá môže byť upevnená v ľubovoľnej polohe na obvode jej prípevnia.

- Uvoľnite spodnú časť pomocnej rukoväte (9) jej otočením proti smeru hodinových ručičiek.
- Nasuňte prírubu pomocnej rukoväte (9) na valcovú časť vrtacieho kladiva.
- Vyberte najvhodnejšiu polohu na plánovanú prácu.
- Dotiahnite spodnú časť pomocnej rukoväte (9) jej otočením v smere hodinových ručičiek, aby sa trvalo upevnila.

### INŠTALÁCIA LIŠTY ZARÁŽKY

Lišta zarážky (4) sa používa na určenie hĺbky ponorenia vrtáka do materiálu.

- Uvoľnite krídlovú skrutku blokovania lišty zarážky (3) (obr. A).
- Zatlačte lištu zarážky (4) do otvoru v prírubu pomocnej rukoväte (9).
- Zablokujte v zvolenej polohe dotiahnutím krídolkovej skrutky blokovania lišty zarážky (3).

### VYBERANIE / VKLADANIE AKUMULÁTORA

Ak nie je možné vybrať/vložiť akumulátor (10) zo zariadenia z dôvodu polohy pomocnej rukoväte (9), uvoľnite ju a otočte do polohy, ktorá umožňuje manipuláciu s akumulátorom.

- Prepínač smeru otáčania (6) nastavte do stredovej polohy.
- Stlačte tlačidlo na upevnenie akumulátora (11) a akumulátor (10) vsuňte (obr. B).
- Nabitý akumulátor (10) vložte do otvoru v rukoväti, až kým zreteľne nezacvakne tlačidlo na upevnenie akumulátora (11).

### NABÍJANIE AKUMULÁTORA

Zariadenie sa dodáva s čiastočne nabitým akumulátorom. Nabíjanie akumulátora vykonávajte pri teplote prostredia 4 °C - 40 °C. Nový alebo dlhší čas nepoužívaný akumulátor dosiahne úplnú schopnosť napájania po 3 - 5 kľoch nabitia a vybitia.

- Akumulátor (10) vyberte zo zariadenia (obr. B).
- Sieťový adaptér pripojte do zásuvky el. prúdu (230 V AC).
- Akumulátor (10) vsuňte do nabíjačky (13) (obr. C). Skontrolujte, či je akumulátor správne vložený (úplne zasunutý).

Po zapojení nabíjačky do sieťovej zásuvky (230 V AC) sa na nabíjačke rozsvieti zelená dióda (12), ktorá informuje o pripojení do elektrickej siete.

Po vložení akumulátora (10) do nabíjačky (13) sa na nabíjačke rozsvieti červená dióda (12), ktorá signalizuje, že prebieha proces nabíjania akumulátora.

Súčasne blikajú zelené diódy (15) stavu nabitia akumulátora v rôznom usporiadaní (pozri nasledujúci opis).

- Ak blikajú všetky diódy - znamená to vyčerpanie akumulátora a potrebu jeho nabitia.
- Blikanie dvoch diód - znamená čiastočné vybitie.
- Blikanie jednej diódy - znamená vysokú hladinu nabitia akumulátora.

Po nabití akumulátora dióda (12) na nabíjačke svieti zeleným svetlom a všetky diódy stavu nabitia akumulátora (15) svietia neprerušovaným svetlom. Po istom čase (približne 15 s) diódy stavu nabitia akumulátora (15) zhasnú.



**Akumulátor by sa nemal nabíjať dlhšie ako 8 hodín. Prekročenie tohto času môže mať za následok poškodenie článkov akumulátora. Nabíjačka sa po úplnom nabití akumulátora automaticky nevypne. Zelená dióda na nabíjačke bude ďalej svietiť. Diódy stavu nabitia akumulátora po istom čase zhasnú. Pred vybratím akumulátora z otvoru v nabíjačke odpojte napájanie. Vyhybajte sa za sebou nasledujúcim krátkym nabíjaniami. Akumulátory nedobíjajte po krátkom používaní zariadenia. Značné skrátenie času medzi potrebnými nabitiami svedčí o tom, že akumulátor je opotrebovaný a je potrebné ho vymeniť.**

Počas nabíjania sa akumulátory silno nahrievajú. Nezačínajte pracovať hneď po nabíjaní - počkajte, kým akumulátor nedosiahne izbovú teplotu. Zabráni sa tým poškodeniu akumulátora.

### SIGNALIZÁCIA STAVU NABITIA AKUMULÁTORA

Akumulátor je vybavený signalizáciou stavu nabitia akumulátora (3 LED diódy) (15). Ak chcete skontrolovať stav nabitia akumulátora, stlačte tlačidlo spínača (14) (obr. D). Ak svietia všetky diódy, signalizuje to vysokú hladinu nabitia akumulátora. Ak svietia dve diódy, znamená to čiastočné vybitie. Ak svieti iba jedna dióda, znamená to vyčerpanie akumulátora a potrebu jeho nabitia.

### MONTÁŽ A VÝMENA PRACOVNÝCH NÁSTROJOV

Vrtacie kladivo je prispôbené na prácu s pracovnými nástrojmi, ktoré majú stopky typu SDS-Plus. Pred začatím práce vrtacie kladivo a pracovné nástroje vyčistite. Na stopku pracovného nástroja naneste tenkú vrstvu maziva.

Vrtacie kladivo má klikací systém upevňovania (pri montáži pracovných nástrojov nie je potrebné odiahnuť upevňovacie puzdro (2)).

- Prepínač smeru otáčania (6) nastavte do stredovej polohy.
- Stopku pracovného nástroja vložte do skľučovadla (1) a zasúvajte ho na doraz (možno bude potrebné pracovný nástroj otočiť, až kým zaujme správnu polohu) (obr. E).
- Pracovný nástroj je správne osadený, ak sa nedá vybrať bez toho, aby ste odiahli upevňovacie puzdro skľučovadla.
- Ak sa puzdro (2) nevracia úplne do pôvodnej polohy, pracovný nástroj vyberte a celú operáciu zopakujte.

Vysokú výkonnosť vrtacieho kladiva pri práci možno dosiahnuť iba vtedy, ak sa používajú ostré a nepoškodené pracovné nástroje.

### DEMONTÁŽ PRACOVNÝCH NÁSTROJOV

Hneď po skončení práce môžu byť pracovné nástroje horúce. Vyhybajte sa priamemu kontaktu s nimi a používajte vhodné ochranné rukavice. Pracovné nástroje je potrebné po vybratí očistiť.

- Upevňovacie puzdro (2) odiahnite dozadu a pridržte ho.
- Druhou rukou potiahnite pracovný nástroj dopredu (obr. E).

### POISTKA PROTI PREŤAŽENIU

Vrtacie kladivo je vybavené poistkou proti preťaženiu. Vreteno vrtacieho kladiva sa zastaví hneď, ako sa pracovný nástroj zasekne, čo by mohlo spôsobiť preťaženie elektrického náradia.

## PRÁCA / NASTAVENIA

### ZAPÍNANIE / VYPÍNANIE

Zapínanie - stlačte tlačidlo spínača (7).

Vypínanie - uvoľnite tlak na tlačidlo spínača (7).

Rozsah rýchlosti otáčania vretena sa reguluje silou tlaku na tlačidlo spínača (7).

Každé stlačenie tlačidla spínača (7) spôsobí rozsvietenie diódy (LED) (8), ktorá osvetľuje miesto práce.

### SMER OTÁČOK VPRAVO – VĽAVO

Pomocou prepínača otáčok (6) sa vykonáva výber smeru otáčania vretena vrtacieho kladiva.

Otáčky doprava – prepínač (6) prepnite do krajnej ľavej polohy. (obr. F).

Otáčky doľava – prepínač (6) prepnite do krajnej pravej polohy.

\* Upozornenie: v niektorých prípadoch môže byť poloha prepínača vzhľadom k otáčkam iná, ako je uvedená. Všímnite si grafické označenie umiestnené na prepínači alebo kryte zariadenia.

Bezpečnou pozíciou je stredná poloha prepínača smeru otáčok (6), ktorá zabraňuje náhodnému uvedeniu elektrického náradia do pohybu.

- V tejto polohe zariadenie nie je možné uviesť do pohybu.
- Výmena vrtákov sa vykonáva v tejto polohe.
- Pred uvedením do pohybu skontrolujte, či je prepínač smeru otáčok (6) v správnej polohe.



**Zmenu smeru otáčok nevykonávajte, keď je vreteno vrtacieho kladiva v pohybe. Pred uvedením do pohybu skontrolujte, či je prepínač smeru otáčok v správnej polohe. Pri zapnutom príklepe nepoužívajte ľavý smer otáčok.**

### PREPÍNAČ REŽIMU PRÁCE

Vrtacie kladivo je vybavené 4-pozíciovým prepínačom režimu práce (5). V závislosti od nastavenia možno vykonávať vrtanie bez príklepu, vrtanie s príklepom, vysekávanie alebo nastaviť dláto do požadovanej polohy (obr. G).

- Pol 0 = poloha umožňujúca nastavenie dláta do zvolenej polohy (symbol dláta)
- Pol 1 = normálne vrtanie / skrútkovanie (symbol vrtáka)
- Pol 2 = vrtanie s príklepom (symbol vrtáka a kladiva)
- Pol 3 = vysekávanie (symbol kladiva)

Nepokúšajte sa meniť polohu prepínača pracovného režimu, keď motor kladiva pracuje. Takáto činnosť by mohla spôsobiť vážne poškodenie vrtacieho kladiva, ako aj zranenie obsluhujúcej osoby.

### VRTANIE OTVOROV

- Pri vrtaní otvoru s veľkým priemerom začnite tak, že najskôr vyvrtáte menší otvor a následne ho rozvrtáte do požadovaných rozmerov. Vyhnete sa tak preťaženiu vrtacieho kladiva.
- Pri vrtaní hlbokých otvorov vrtajte postupne do menších hĺbok a pravidelne vyťahujte vrták z otvoru, aby sa z otvoru dali odstrániť piliny alebo prach.
- Ak sa pri vrtaní vrták zasekne, spusti sa poistka proti preťaženiu. Vrtacie kladivo okamžite vypne, aby nedošlo k jeho poškodeniu. Zaseknutý vrták vyťahnite z otvoru.
- Vrtacie kladivo udržiavajte v osi vrtaného otvoru. Najvyššiu účinnosť práce zaručí nastavenie vrtáka v pravom uhle vzhľadom na povrch vrtaného materiálu. V prípade nedodržania kolmej polohy pri práci môže dôjsť k zaseknutiu alebo zlomeniu vrtáka v otvore a k zraneniu obsluhujúcej osoby.



**Pri dlhotrvajúcom vrtaní pri nízkej rýchlosti otáčania vretena hrozí prehriatie motora. Pri práci dodržiavajte pravidelné prestávky alebo umožnite, aby zariadenie pracovalo naprázdno pri maximálnych otáčkach približne 3 minúty. Dávajte pozor, aby ste nezakryli otvory v plášti slúžiace na vetranie motora vrtacieho kladiva.**

### VRTANIE BEZ PRÍKLEPU

Materiály ako oceľ, drevo a plasty atď. možno vrtáť pomocou vrtacieho kladiva pomocou trojčelustového vrtacieho skľučovadla spoločne s prechodovým adaptérom. Zmontujte zaskrutkovanie trojčelustového skľučovadla a adaptéra a následne vložte do skľučovadla vrtacieho kladiva (postupujte tak ako v prípade vrtákov so skľučovadlom SDS-Plus).

Používajte vrtáky z rýchloreznej ocele alebo z uhlíkovej ocele (iba do dreva a materiálov na báze dreva).

Trojčelustové skľučovadlo sa nesmie používať, keď je vrtacie kladivo nastavené na prevádzku v režime vrtania s príklepom. Toto skľučovadlo je určené výhradne na vrtanie bez príklepu (do dreva alebo ocele).

### VRTANIE S PRÍKLEPOM

Na dosiahnutie najlepšieho výsledku vrtania používajte vysokokvalitné vrtáky s dosťkami zo spekaného karbidu (vidiové).

Prach vznikajúci pri renováciách a stavbách je zdraviu škodlivý. Na obmedzenie jeho nepriaznivých účinkov sa odporúča používať protiprachovú masku a dobré vetranie na pracovisku.

- Vyberte príslušný režim vrtania, v tomto prípade príklepové vrtanie.
- Do skľučovadla (1) vložte vhodný vrták so stopkou typu SDS-Plus.
- Vrták prilajte k obrábanému materiálu.

- Vrtacie kladivo zapnite pomocou tlačidla (7), mechanizmus vrtacieho kladiva by mal pracovať plynule a nástroj by sa nemal odrážať od povrchu obrábaného materiálu.
- V prípade potreby zvýšte rýchlosť otáčok stlačením tlačidla spínača (7). Občas sa vyskytujúce mierne udieranie pracovného nástroja po spustení zariadenia naprázdno je bežný jav. Pracovný nástroj sa automaticky vycentruje, keď sa dostane do kontaktu s materiálom. Nemá to žiadny vplyv na presnosť vrtania.

## OŠETROVANIE A ÚDRŽBA



Skôr, ako začnete akúkoľvek činnosť súvisiacu s inštaláciou, nastavovaním, opravou alebo údržbou, vyberte akumulátor zo zariadenia.

### ÚDRŽBA A SKLADOVANIE

- Zariadenie sa odporúča čistiť hneď po každom jeho použití.
  - Na čistenie nepoužívajte vodu ani iné kvapaliny.
  - Zariadenie čistite pomocou suchej handričky alebo ho prefúkajte vzduchom čistým pod nízkym tlakom.
  - Nepoužívajte žiadne čistiace prostriedky ani rozpúšťadlá, pretože môžu poškodiť súčiastky vyrobené z plastu.
  - Pravidelne čistite vetracie otvory v plášti motora, aby nedošlo k prehriatiu zariadenia.
  - Zariadenie vždy odkladajte na suchom mieste mimo dosahu detí.
  - Zariadenie odkladajte s vybratým akumulátorom.
- Akkoľvek poruchy musia byť odstránené autorizovaným servisom výrobcu.

## TECHNICKÉ PARAMETRE

### MENOVITÉ ÚDAJE

Akumulátorové vrtacie kladivo 58G027	
Parameter	Hodnota
Napätie akumulátora	18 V DC
Nomimálna rýchlosť otáčania	0-1420 min <sup>-1</sup>
Frekvencia príklepu	0-5000 min <sup>-1</sup>
Energia príklepu	2,2J
Typ skľučovadla pracovných nástrojov	SDS Plus
Priemer vrtania – drevo	28 mm
Priemer vrtania – oceľ	13 mm
Priemer vrtania – betón	22 mm
Ochranná trieda	III.
Hmotnosť	2,1 kg
Rok výroby	2021
58G027 označuje tak typ, ako aj popis stroja	

Akumulátor systému Graphite Energy+		
Parameter	Hodnota	
<b>Akumulátor</b>	<b>58G001</b>	<b>58G004</b>
Napätie akumulátora	18 V DC	18 V DC
Typ akumulátora	Li-Ion	Li-Ion
Kapacita akumulátora	2000 mAh	4000 mAh
Rozsah okolitej teploty	4°C – 40°C	4°C – 40°C
Čas nabíjania nabíjačkou 58G002	1 h	2 h
Hmotnosť	0,400 kg	0,650 kg
Rok výroby	2021	2021

Nabíjačka systému Graphite Energy+	
Parameter	Hodnota
<b>Typ nabíjačky</b>	<b>58G002</b>
Napájacie napätie	230 V AC
Frekvencia napájania	50 Hz

Nabíjacie napätie	22 V DC
Max. prúd nabíjania	2300 mA
Rozsah okolitej teploty	4°C – 40°C
Čas nabíjania akumulátora 58G001	1 h
Čas nabíjania akumulátora 58G004	2 h
Ochranná trieda	II
Hmotnosť	0,300 kg
Rok výroby	2021

### ÚDAJE TYKAJÚCE SA HLÚČNOSTI A VIBRÁCIÍ

Hladina akustického tlaku: L<sub>pA</sub> = 86,4 dB (A) K=3dB (A)

Hladina akustického výkonu: L<sub>WA</sub> = 97,4 dB (A) K=3dB (A)

Hodnota zrýchlení vibrácií (zadná rukoväť): a<sub>h</sub> = 6,052 m/s<sup>2</sup> K= 1,5 m/s<sup>2</sup>

Hodnota zrýchlení vibrácií (predná rukoväť): a<sub>h</sub> = 5,783 m/s<sup>2</sup> K= 1,5 m/s<sup>2</sup>

Hladina hluku emitovaného zariadením je určená: hladinou akustického tlaku L<sub>pA</sub>, a hladinou akustického výkonu L<sub>WA</sub> (kde K označuje neistotu merania). Vibrovanie zariadenia je určené hodnotou zrýchlení vibrácií a<sub>h</sub> (kde K označuje neistotu merania).

V tomto návode uvedené: hladina akustického tlaku L<sub>pA</sub>, hladina akustického výkonu L<sub>WA</sub> a hodnota zrýchlení vibrácií a<sub>h</sub> boli namerané v súlade s normou EN 60745-1. Uvedenú hladinu vibrácií a<sub>h</sub> možno použiť na porovnanie zariadení a na predbežné posúdenie expozície vibráciám.

Uvedená hladina vibrácií je reprezentatívna len pre základné použitie zariadenia. Ak bude zariadenie použité na iné účely alebo s inými pracovnými nástrojmi, hladina vibrácií sa môže zmeniť. Na vyššiu hladinu vibrácií bude mať vplyv nedostatok alebo zriedkavo vykonávaná údržba zariadenia. Vyššie uvedené príčiny môžu spôsobiť zvýšenie expozície vibráciám počas celej doby práce.

Na presné ohodnotenie expozície vibráciám treba vziať do úvahy obdobie, keď je zariadenie vypnuté alebo keď je zapnuté, ale nepracuje sa s ním. Po dôkladnom posúdení všetkých činiteľov môže byť celková expozícia vibráciám omnoho nižšia.

Na ochranu obsluhujúcej osoby pred následkami vibrácií je potrebné vykonať dodatočné bezpečnostné opatrenia ako: pravidelná údržba zariadenia a pracovných nástrojov, zabezpečenie primeranej teploty rúk a správna organizácia práce.

## OCHRANA ŽIVOTNÉHO PROSTREDIA



Výrobky napájané elektrickým prúdom sa nesmú likvidovať spoločne s domácim odpadom, ale majú byť odovzdané na recykláciu na určenom mieste. Informáciu o recyklácii poskytne predajca výrobku alebo miestne orgány. Opotrebované elektrické a elektronické zariadenia obsahujú látky negatívne pôsobiace na životné prostredie. Zariadenie, ktoré nie je odovzdané na recykláciu, predstavuje možnú hrozbu pre životné prostredie a ľudské zdravie.



Li-Ion

Akumulátory / batérie neodhadzujte do domáceho odpadu, nevyhadzujte ich do ohňa alebo vody. Poškodené alebo opotrebované akumulátory odovzdajte na recykláciu v súlade s aktuálnou smernicou o likvidácii akumulátorov a batérií. Batérie by sa mali vracaať na zberné miesta úplne vybité, pokiaľ nie sú úplne vybité, musia byť chránené proti skratu. Použitie batérie je možné bezplatne vrátiť na komerčných miestach. Kúpujúci tovar je povinný použiť batérie vrátiť.

\* Právo na zmenu vyhradené.

„Grupa Topex Spółka z ograniczoną odpowiedzialnością“ Spółka komandytowa so sídlom vo Varšave, ul. Pograniczna 2/4 (ďalej iba: „Grupa Topex“) informuje, že všetky autorské práva k obsahu tohto návodu (ďalej iba: „Návod“), v rámci toho okrem iného k jeho textu, uvedeným fotografiám, náčrtom, obrázkom a k jeho štruktúre, patria výhradne spoločnosti Grupa Topex a podliehajú právnej ochrane podľa zákona zo dňa 4. februára 1994, O autorských a obdobných právach (tj. Dz. U. (Zbierka zákonov Poľskej republiky) 2006 č. 90 položka 631 v znení neskorších zmien). Kopírovanie, spracovávanie, publikovanie, úprava tohto Návodu ako celku alebo jeho jednotlivých častí na komerčné účely, bez písomného súhlasu spoločnosti Grupa Topex, sú prísne zakázané a môžu mať za následok občianskoprávne a trestnoprávne dôsledky.



## PREVOD IZVIRNIH NAVODIL AKUMULATORSKO VRTALNO KLADIVO 58G027

POZOR: PRED PRIČETKOM UPORABE ELEKTRIČNEGA ORODJA JE TREBA POZORNO PREBRATI SPODNJA NAVODILA IN JIH SHRANITI ZA NADALJNU UPORABO.

### SPECIFIČNI VARNOSTNI PREDPISI

SPECIFIČNI PREDPISI ZA VARNO UPORABO AKUMULATORSKEGA VRTALNEGA KLADIVA

Pozor:

*Pred pričetkom dejavnosti v zvezi z regulacijo, oskrbo (menjava svreda) ali popravilom je treba odstraniti napajalno baterijo iz naprave.*

- **Med delom je treba uporabljati sredstva za zaščito sluha.** Izpostavljenost na hrup lahko povzroči izgubo sluha.
- **Napravo uporabljajte skupaj z dodatnimi ročaji, priloženimi v kompletu.** Izguba nadzora lahko povzroči telesne poškodbe uporabnika.
- **Med deli, pri katerih bi lahko orodje naletelo na zakrite električne kable, je treba napravo držati izključno za izolirane površine ročajev.** Stik z napajalnim kablom lahko povzroči prenos napetosti na kovinske dele naprave, kar lahko povzroči električni udar.
- **Uporabljajte je treba ustrezno opremo za lokalizacijo zakritih napajalnih kablov.** Stik s kabli pod napetostjo lahko povzroči nastanek požara ali električni udar. Poškodba plinskega kabla lahko povzroči eksplozijo. Prodor v vodovodno cev lahko povzroči električni udar in tudi veliko materialno škodo.
- **Napravo je treba med delom držati z obema rokama ob vzdrževanju stabilnega delovnega položaja.** Skrbite za čistost ročajev. Naprava, ki se drži z obema rokama, je varnejše.
- Med delom z napravo se je treba stabilno postaviti in prepričati, da spodaj ni drugih oseb.
- **Izogibati se je treba dotiku z obračajočimi se elementi.** Dotikanje obračajočih se delov naprave, zlasti pribora, lahko povzroči telesne poškodbe.
- **Pred odložitvijo naprave je treba počakati, da se zaustavi.** Delovno orodje se lahko zablokira in povzroči izgubo nadzora nad napravo.
- Delujoče naprave ni dovoljeno usmeriti na druge osebe ali k sebi.

### PRAVILNA OSKRBA IN UPORABA BATERIJ

- Postopek polnjenja baterije mora uporabnik nadzirati.
- Izogibati se je treba polnjenju baterije pri temperaturah pod 0°C.
- **Baterijo je treba polniti izključno s polnilnikom, ki ga priporoča proizvajalec.** Uporaba polnilnika, namenjenega za polnjenje druge vrste baterij, lahko povzroči požar.
- **Ko se baterija ne uporablja, jo je treba hraniti ločeno od kovinskih predmetov, kot so spenjalniki papirja, kovanci, željivi, vijaki ali drugi mali kovinski predmeti, ki lahko poškodujejo stike baterije.** Kratek stik na sponkah baterije lahko povzroči opekline ali požar.
- **V primeru poškodbe in/ali neustrezne uporabe baterije lahko pride do puščanja plinov.** Prezračiti je treba prostor in se v primeru zdravstvenih težav posvetovati z zdravnikom. Plini lahko poškodujejo dihalne poti.
- **V ekstremnih pogojih lahko pride do izlita tekočine iz baterije.** Tekočina, ki priteče iz baterije, lahko povzroči razdraženost ali opekline. V primeru ugotovitve uhajanja je treba postopati na naslednji način:
  - tekočino previdno obrišite s kosom tkanine. Izogibajte se stiku s kožo ali očmi.
  - če pride do stika tekočine s kožo, je treba dotično mesto na telesu takoj sprati z veliko količino čiste vode, eventualno nevtralizirati tekočino s pomočjo blage kisline, npr. z limoninim sokom ali kisom.
  - če tekočina pride v oči, jo je treba takoj sprati z veliko količino čiste vode,

najmanj 10 minut, in poiskati pomoč zdravnika.

- **Poškodovane ali spremenjene baterije ni dovoljeno uporabljati.** Poškodovane ali spremenjene baterije lahko delujejo na nepredviden način, kar lahko vodi v požar, eksplozijo ali nevarnost poškodb.
- **Baterije ni dovoljeno izpostavljati delovanju vlage ali vode.**
- Baterije ni dovoljeno držati blizu vira toplote. Ne sme se je za daljši čas puščati v okolju, v katerem vlada visoka temperatura (v prisojnih legah, blizu grelcev oz. dovoljen, kjer temperatura presega 50°C).
- **Baterije ni dovoljeno izpostavljati delovanju ognja ali čezmerne temperature.** Izpostavitve na delovanje ognja ali temperature nad 130°C lahko povzročijo eksplozijo.

**POZORI!** Temperatura 130°C je lahko navedena kot 265°F.

- **Upoštevat** je treba vsa navodila za polnjenje, baterije ni dovoljeno polniti pri temperaturi izven območja, navedenega v preglednici nazivnih podatkov v navodilih za uporabo. Neustrezno polnjenje oziroma polnjenje pri temperaturi izven določenega območja lahko poškoduje baterijo in poveča nevarnost požara.

### POPRAVILO BATERIJ:

- **Poškodovanih baterij ni dovoljeno popravljati.** Popravilo baterije lahko poteka le pri proizvajalcu ali v pooblaščenem servisu.
- **Izrabljeno baterijo je treba dostaviti na mesto, ki se ukvarja z odstranjevanjem nevarnih odpadkov.**

### VARNOSTNA NAVODILA ZA POLNILNIK

- **Polnilnika ni dovoljeno izpostavljati vlagi ali vodi.** Če v polnilnik prodre voda se poveča nevarnost električnega udara. Polnilnik je mogoče uporabljati le v suhih prostorih.
- Pred pričetkom kakršnih koli vzdrževalnih dejavnosti ali čiščenja je treba polnilnik izklopiti iz omrežja.
- **Ne uporabljajte polnilnika, ki se nahaja na lahkovnetljivi podlagi (npr. papirju, tkanini) ali blizu lahkovnetljivih snovi.** Zaradi dviga temperature polnilnika med polnjenjem obstaja nevarnost požara.
- **Pred uporabo je treba vedno preveriti stanje polnilnika, kabla in vtiča.** V primeru ugotovitve poškodb – ni dovoljeno uporabljati polnilnika. **Odpiranje polnilnika ni dovoljeno.** Vsa popravila je treba zaupati pooblaščenim servisnim delavcem. Neustrezno opravljena montaža polnilnika lahko povzroči električni udar ali požar.
- Otroci in fizično, čustveno ali psihično prizadete osebe in druge osebe, katerih izkušnje ali znanje so nezadostne za uporabo polnilnika ob upoštevanju vseh varnostnih navodil, ne smejo uporabljati polnilnika brez nadzora odgovorne osebe. V nasprotnem primeru obstaja nevarnost, da se naprava neustrezno uporablja, kar lahko povzroči poškodbe.
- **Ko polnilnik ni v rabi, ga je treba izklopiti iz električnega omrežja**
- **Upoštevat** je treba vsa navodila za polnjenje, baterije ni dovoljeno polniti pri temperaturi izven območja, navedenega v preglednici nazivnih podatkov v navodilih za uporabo. Neustrezno polnjenje oziroma polnjenje pri temperaturi izven določenega razpona lahko poškoduje baterijo in poveča nevarnost požara.

### POPRAVILO POLNILNIKA

- **Poškodovanega polnilnika ni dovoljeno popravljati.** Popravilo polnilnika lahko poteka le pri proizvajalcu ali v pooblaščenem servisu.
- **Izrabljen polnilnik je treba dostaviti na mesto, ki se ukvarja z odstranjevanjem te vrste odpadkov.**

**POZORI!** Naprava je namenjena delu v notranjosti prostorov.

Navkljub uporabi varno zasnovane konstrukcije, varovalnih sredstev in dodatnih zaščitnih sredstev vedno obstaja tveganje poškodb med delom.

Baterije Li-Ion lahko iztečejo, se vžgejo ali eksplodirajo, če so segrete na visoko temperaturo ali v kratkem stiku. Ni jih dovoljeno hraniti v avtomobilih med vročimi in sončnimi dnevi. Baterije ni dovoljeno odpirati. Baterije Li-Ion vsebujejo zaščitne elektronske elemente, ki v primeru poškodbe lahko povzročijo vžig ali eksplozijo baterije.

Pojasnilo uporabljenih simbolov

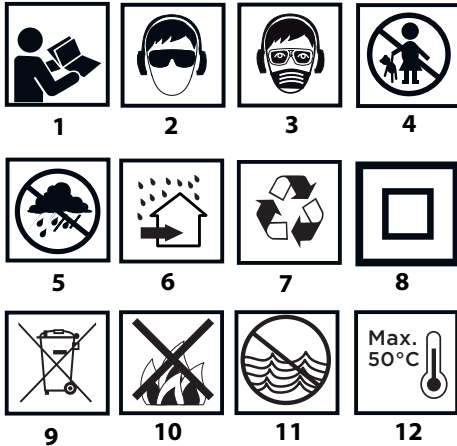

1. Preberi navodila, upoštevaj v njih navedena varnostna opozorila in pogoje!
2. Uporablajte zaščitna očala in zaščito proti hrupu.
3. Uporablaj zaščitno masko.
4. Otrokom ne pustite, da pridejo v stik z orodjem.
5. Varujte pred dežjem.
6. Uporablajte v notranjosti, varujte pred vodo in vlago.
7. Reciklaža.
8. Drugi razred zaščite
9. Selektivno zbiranje.
10. Ne vreči v ogenj.
11. Nevarnost za vodno okolje.
12. Ne segreti nad 50°C.

## ZGRADBA IN NAMEN

Vrtalno kladivo je ročno električno orodje, napajano iz baterije. Pogon je enosmerni motor brez krtack skupaj s planetnim prenosom. Vrtalno kladivo je mogoče uporabljati v delovnem načinu brez udara ali z udarom. Vrtalno kladivo je namenjeno vrtnanju odprtin v lesu, kovini, umetnih snovih in keramiki v delovnem načinu brez udara kot tudi v betonu, kamnu, opekah ipd. v delovnem načinu z udarom. Uporablja se za obnovitveno-gradbena dela, mizarska dela in za vsa dela na področju individualnega amaterskega dela (naredi si sam).



**Uporaba električnega orodja, ki ni v skladu z njegovim namenom, ni dovoljena.**

## OPIS GRAFIČNIH STRANI

Spodnje oštevilčenje se nanaša na elemente orodja, ki so predstavljeni na grafičnih straneh pričujočih navodil.

1. Vpenjalo SDS Plus
2. Vpenjalna tulka
3. Vijak metulj za blokado letve omejevalnika
4. Letev omejevalnika
5. Preklopnik delovnega načina
6. Preklopnik smeri obratov
7. Stikalo
8. Osvetlitev
9. Dodatni ročaj
10. Baterija
11. Gumb za pritrnitev baterije
12. Dioda (LED)

13. Polnilnik
14. Tipka signalizacije stanja napoljenosti baterije
15. Signalizacija stanja napolnitve baterije (diode LED).

\* Obstajajo lahko razlike med sliko in izdelkom.

## OPIS UPORABLJENIH GRAFIČNIH ZNAKOV



OPOZORILO

## OPREMA IN PRIBOR

1. Letev omejevalnika - 1 kos

## PRIPRAVA NA UPORABO

### NAMESTITEV DODATNEGA ROČAJA



Iz varnostnih razlogov je pri uporabi vrtalnega kladiva treba uporabljati dodatni ročaj, katerega je mogoče pritrčiti v poljuben položaj na obodu pritrditve.

- Sprostite spodnji del dodatnega ročaja (9), tako da ga obračate v levo.
- Objemko dodatnega ročaja (9) namestite na valjasti del ohišja vrtalnega kladiva.
- Izberite najbolj ustrezen položaj za predvideno delo.
- Privijte spodnji del dodatnega ročaja (9) z obračanjem le-tega v desno z namenom stalne pritrditve.

### NAMESTITEV LETVE OMEJEVALNIKA

Letev omejevalnika (4) služi za nastavitve globine poglobitve svedra v material.

- Sprostite vijak metulj za blokado letve omejevalnika (3) (slika A).
- Potisnite letev omejevalnika globine (4) v odprtino objemke dodatnega ročaja (9).
- Zaklenite v izbranem položaju s privitjem vijaka metulja za blokado letve omejevalnika (3).

### PRIKLOP IN ODKLOP BATERIJE

Če ne obstaja možnost odklopa/priklopa baterije (10) iz naprave zaradi položaja dodatnega ročaja (9), ga je treba sprostiti in obrniti v položaj, ki omogoča obskrbo baterije.

- Preklopnik smeri vrtenja (6) nastavite v srednji položaj.
- Pritisnite tipko za pritrnitev baterije (11) in izvlecite baterijo (10) (slika B).
- Napolnjeno baterijo (10) vložite v držalo v ročaju, dokler ne zaslišite, da se zaskoči gumb za pritrnitev baterije (11).

### POLNJENJE BATERIJE

Naprava je dostavljena z delno napolnjeno baterijo. Baterijo je treba polniti v pogojih, ko temperatura okolice znaša 40C - 400C. Nova baterija ali taka, ki dolgo ni bila rabljena, doseže optimalno moč po približno 3-5 ciklih polnjenja in praznjenja.

- Izvlecite baterijo (10) iz naprave (slika B).
- Polnilnik priključite na omrežje (230 V AC).
- Baterijo (10) namestite v polnilnik (13) (slika C). Preverite, ali je baterija ustrezno nameščena (potisnjena do konca).

Po priklopu polnilnika v omrežje (230 V AC) zasveti zelena dioda (12) na polnilniku, ki signalizira priklop na napetost.

Po umestitvi baterije (10) v polnilnik (13) zasveti rdeča dioda (12) na polnilniku, ki signalizira polnjenje baterije.

Hkrati utripajo zelene diode (15) stanja napolnitve baterije v različnih kombinacijah (glej opis spodaj).

- Utripanje vseh diod - signalizira izpraznitev baterije in nujnost njenega polnjenja.
- Utripanje 2 diod - signalizira delno izpraznitev.
- Utripanje 1 diode - signalizira visoko raven napolnitve baterije.

Po napolnitvi baterije dioda (12) na polnilniku sveti zeleno, vse diode stanja napolnitve baterije (15) pa neprekinjeno svetijo. Po določenem času (okrog

15s) diode stanja napolnitve baterije (15) ugasnejo.



**Baterije ni dovoljeno polniti več kot 8 ur. Prekoračitev tega časa lahko povzroči poškodbo baterijskih celic. Polnilnik se ne izklopi samodejno po popolni napolnitvi baterije. Zelena dioda na polnilniku bo svetila naprej. Dioda stanja napolnitve baterije se po določenem času ugasnejo. Pred odstranitvijo baterije iz polnilnika je treba odklopiti napajanje. Izgibati se je treba zaporednim kratkim polnjenjem. Baterije ni dovoljeno dodatno polniti po kratki uporabi naprave. Znaten upad časovnega obdobja med nujnimi polnjenji kaže na to, da je baterija izrabljena in potrebna menjava.**

Med polnjenjem se baterija močno segreva. Ne opravljajte del takoj po polnjenju – počakajte, da baterija doseže sobno temperaturo. S tem preprečite poškodbo baterije.

### SIGNALIZACIJA STANJA NAPOLNITVE BATERIJE

Baterija je opremljena s signalizacijo stanja napolnitve baterije (3 diode LED) (15). Za preveritev stanja napolnitve baterije je treba pritisniti tipko vklopnega stikala (14) (slika D). Prižig vseh diod signalizira visok nivo napolnitve baterije. Prižig 2 diod signalizira delno izpraznitve. Prižig samo 1 diode kaže na izpraznitve baterije in na njeno nujno polnjenje.

### MONTAŽA IN MENJAVA DELOVNIH ORODJI

Vrtno kladivo je prilagojeno za delo z delovnimi orodji, ki imajo vpetje tipa SDS-Plus. Pred pričetkom dela je treba očistiti vrtno kladivo in delovna orodja. Nanesite tanek sloj maziva na držalo delovnega orodja.

Vrtno kladivo ima vgrajeni sistem vpenjanja clic-clic (brez potrebe pomika vpenjalne stročnice (2) med namestitvijo delovnega orodja).

- Preklopnik smeri vrtenja (6) nastavite v srednji položaj.
- Vložite steblo delovnega orodja v vpenjajo (1), potisnite ga do naslona (morda je potrebno obrniti delovno orodje, da se to pravilno namesti) (slika E).
- Delovno orodje je pravilno nameščeno, če ga ni mogoče izvleči brez pomika vpenjalne tulke vpenjala.
- Če se tulka (2) ne vrne popolnoma v prvotni položaj, je treba izvleči delovno orodje in ponoviti celoten postopek.

Visoko učinkovitost dela z vrtnim kladivom se doseže le takrat, ko so uporabljena ostra in nepoškodovana delovna orodja.

### ODSTRANITEV DELOVNEGA ORODJA

Takoj po končanju dela so lahko delovna orodja vroča. Treba se je izogibati neposrednemu stiku z njimi in uporabljati ustrezne zaščitne rokavice. Delovna orodja je treba po odstranitvi iz orodja očistiti.

- Vpenjalno tulko potisnite nazaj in jo držite v tem položaju (2).
- Z drugo roko potisnite delovno orodje naprej (slika E).

### ZAVAROVANJE PRED PREOBREMENITVIJO

Vrtno kladivo je opremljeno z zavarovanjem pred preobremenitvijo. Vreteno vrtnega kladiva se zaustavi, če se delovno orodje uklešči, kar bi lahko povzročilo preobremenitev električnega orodja.

## UPORABA / NASTAVITVE

### VKLOP / IZKLOP

Vklop – pritisnite stikalo (7).

Izklop – sprostite pritisnik na stikalu (7).

Območje vrtilne hitrosti vretena je regulirano s stopnjo pritiska na stikalo (7).

Vsakokratni pritisnik na stikalo (7) povzroči prižig diode (LED) (8), ki osvetli delovno mesto.

### SMER VRTENJA V DESNO – LEVO

S pomočjo preklopnika obratov (6) izberite smer vrtenja vretena vrtnega kladiva.

Vrtenje v desno – nastavite preklopnik (6) v skrajni levi položaj. (slika F).

Vrtenje v levo – nastavite preklopnik (6) v skrajni desni položaj.

\* Upoštevajte, da je v nekaterih primerih položaj preklopnika glede na obrate lahko drugačen, kot je opisano. Upoštevati je treba grafične oznake na preklopniku ali ohišju orodja.

Varen položaj je srednji položaj preklopnika smeri vrtenja (6), ki onemogoča

naključen zagon električnega orodja.

- V tem položaju ni mogoče zagnati naprave.
- V tem položaju se opravlja menjava sveder.
- Pred uporabo je treba preveriti, ali je preklopnik smeri vrtenja (6) v pravilnem položaju.



**Menjave smeri vrtenja ni dovoljeno opravljati medtem, ko se vreteno vrtnega kladiva obrača. Pred uporabo je treba preveriti, ali je preklopnik smeri vrtenja v pravilnem položaju. Uporaba leve smeri vrtenja ni dovoljena ob vklopljenem udarnem načinu.**

### PREKLOPNIK MED NAČINI DELA

Vrtno kladivo je opremljeno s 4-pozicijskim preklopnikom načina dela (5). Glede na nastavitve je mogoče opravljati vrtenje z udarnim načinom, vrtnje brez udarnega načina, dletenje ali nastaviti dleto v izbrani položaj (slika G).

- Poz 0 = položaj, ki omogoča nastavitve dleta v izbrani položaj (simbol dletela)
- Poz 1 = normalno vrtnje / vijačenje (simbol svedra)
- Poz 2 = vrtnje v udarnem načinu (simbol svedra in kladiva)
- Poz 3 = dletenje (simbol kladiva)

Ni dovoljeno opravljati menjave položaja preklopnika načina dela medtem ko dela motor vrtnega kladiva. To bi lahko privedlo do resne poškodbe vrtnega kladiva in celo do poškodbe uporabnika.

### VRTANJE ODPRTIN

- V primeru, da želite izvrtati odprtino z velikim premerom, se najprej priporoča vrtnje manjše odprtine, kasneje pa se opravi dodatno vrtnje za njeno razširitev na željeno dimenzijo. S tem se izognete preobremenitvi vrtnega kladiva.
- Pri vrtnju globokih odprtin je treba vrtati postopoma, najprej manjšo globino, nakar je treba odstraniti sveder iz odprtine, da bi se iz odprtine odstranili ostružki ali prah.
- Če pride do ukleščenja svedra med vrtnjem, se vklopi zavarovanje pred preobremenitvijo. Treba je takoj izključiti vrtno kladivo, da ne bi prišlo do poškodbe le-tega. Odstranite ukleščeni sveder iz odprtine.
- Vrtno kladivo je treba držati v osi vrtnane odprtine. Najučinkovitejše delo zagotovi nastavek svedra pravokotno na površino obdelovanega materiala. V primeru, da pravokotnost med delom ni ohranjena, lahko pride do ukleščenja ali zloma svedra v odprtini ter obenem do poškodbe uporabnika.



**Dolgotrajno vrtnje pri nizki vrtilni hitrosti vretena lahko povzroči pregretje motorja. Vrtnje je treba občasno prekiniti ali omogočiti, da naprava deluje na maksimalnih obratih brez obremenitve približno 3 minute. Paziti je treba, da ne pride do zakritja odprtin v ohišju, ki služijo za zračenje motorja vrtnega kladiva.**

### VRTANJE BREZ UDARNEGA NAČINA

V materiale, kot so jeklo, les in umetne snovi ipd., je mogoče vrtati s pomočjo vrtnega kladiva z uporabo 3-čeljustnega vrtnega vpenjala z adapterjem. S privijanjem sestavite 3-čeljustno vpenjalo in adapter in potem namestite v vpenjalo vrtnega kladiva (postopek je identičen kot v primeru svedrov z nastavkom SDS-PLUS).

Treba je uporabljati svedre iz hitroreznega jekla ali iz ogljikovih jekel (samo v lesu in lesu podobnih materialih).

Uporaba 3-čeljustnega vpenjala takrat, ko je vrtno kladivo nastavljeno na delo v udarnem načinu, ni dovoljena. To vpenjalo je namenjeno izključno za vrtnje brez udarnega načina (v les ali kovino).

### VRTANJE Z UDARNIM NAČINOM

Da bi dosegli najboljši rezultat vrtnja, je treba uporabljati svedre visoke kakovosti s prevleko iz volframovega karbida (vidia).

Prah, ki nastane med obnovitveno-gradbenimi deli, je škodljiv zdravju. Za omejitev škodljivega vpliva je priporočljivo uporabiti protiprašno masko ter zagotoviti dobro prezračevanje na delovnem mestu.

• Izberite ustrezni način vrtnja, v tem primeru vrtnje v udarnem načinu.

• V vpenjalo (1) namestite sveder z držalom tipa SDS-Plus.

• Pritisnite sveder na obdelovani material.

- S pritiskom na vklopno tipko (7) vključite vrtno kladivo, mehanizem vrtnega kladiva mora delovati tekoče, orodje se ne sme odbijati od površine obdelovanega materiala.
- Po potrebi je mogoče povečati vrtljaje s pritiskom na stikalo (7).

Včasih lahko po zagonu delovnega orodja brez obremenitve pride do rahlega udarjanja delovnega orodja, kar ni neobičajno. Delovno orodje se avtomatsko centrirava v trenutku stika z materialom. To nikakor ne vpliva na točnost vrtnanja

## VZDRŽEVANJE IN HRAMBA



Pred vsakršnimi opravili v zvezi z namestitvijo, regulacijo, popravilom ali oskrbo je treba odstraniti baterijo iz naprave.

### VZDRŽEVANJE IN HRAMBA

- Priporoča se čiščenje orodja neposredno po vsaki uporabi.
- Za čiščenje ni dovoljeno uporabljati vode ali drugih tekočin.
- Napravo je treba čistiti s pomočjo suhega kosa tkanine ali preprihati s komprimiranim zrakom z nizkim pritiskom.
- Ne uporabljajte čistilnih sredstev ali razredčil, saj ta lahko škodujejo delom iz umetnih mas.
- Redno je treba čistiti prezačevalne reže v ohišju motorja, da se prepreči pregrevanje orodja.
- Napravo je treba hraniti na suhem mestu in zunaj dosega otrok.
- Napravo je treba skladiščiti z odstranjeno baterijo.

Vsakršne napake mora odpraviti pooblašeni servis proizvajalca.

## TEHNIČNI PARAMETRI

### NAZIVNI PODATKI

Akumulatorsko vrtno kladivo 58G027	
Parameter	Vrednost
Napetost baterije	18 V DC
Nazivna vrtilna hitrost	0-1420 min <sup>-1</sup>
Frekvenca udarcev	0-5000 min <sup>-1</sup>
Energija udara	2,2J
Vrsta vpenjanja delovnih orodij	SDS Plus
Premer vrtnanja – les	28 mm
Premer vrtnanja – jeklo	13 mm
Premer vrtnanja – beton	22 mm
Razred zaščite	III.
Masa	2,1 kg
Leto izdelave	2021
58G027 pomeni tako tip kot naziv naprave	

Baterija sistema Graphite Energy+		
Parameter	Vrednost	
<b>Akumulator</b>	<b>58G001</b>	<b>58G004</b>
Napetost baterije	18 V DC	18 V DC
Vrsta baterije	Li-Ion	Li-Ion
Kapaciteta baterije	2000 mAh	4000 mAh
Temperaturno območje okolice	4°C – 40°C	4°C – 40°C
Čas polnjenja s polnilnikom 58G002	1 h	2 h
Teža	0,400 kg	0,650 kg
Leto izdelave	2021	2021

Polnilnik sistema Graphite Energy+	
Parameter	Vrednost
<b>Tip polnilnika</b>	<b>58G002</b>

Napetost napajanja	230 V AC
Frekvenca napajanja	50 Hz
Napetost polnjenja	22 V DC
Maks. tok polnjenja	2300 mA
Temperaturno območje okolice	4°C – 40°C
Čas polnjenja baterije 58G001	1 h
Čas polnjenja baterije 58G004	2 h
Razred zaščite	II
Teža	0,300 kg
Leto izdelave	2021

### PODATKI O HRUPU IN VIBRACIJAH

Stopnja zvočnega pritiska:  $L_{pA} = 86,4$  dB (A)  $K=3$  dB (A)  
 Stopnja zvočne moči:  $L_{WA} = 97,4$  dB (A)  $K=3$  dB (A)  
 Stopnja vibracij (zadnji ročaj):  $a_h = 6,052$  m/s<sup>2</sup>  $K=1,5$  m/s<sup>2</sup>  
 Stopnja vibracij (prednji ročaj):  $a_h = 5,783$  m/s<sup>2</sup>  $K=1,5$  m/s<sup>2</sup>

Stopnja oddajane hrupa naprave je opredeljena s: stopnjo oddajane zvočne moči  $L_{pA}$ , in stopnjo zvočne moči  $L_{WA}$  (kjer K pomeni negotovost meritve). Vibracije, ki jih oddaja naprava, so opredeljene z vrednostjo stopnje vibracij  $a_h$  (kjer K pomeni negotovost meritve).

Vrednosti v teh navodilih: stopnja oddajane zvočne moči  $L_{pA}$ , stopnja zvočne moči  $L_{WA}$ , ter stopnja vibracij  $a_h$ , so izmerjene v skladu s standardom EN 60745-1. Stopnja vibracij  $a_h$  se lahko uporabi za primerjavo naprav in predhodno oceno izpostavljenosti vibracijam.

Navedena stopnja vibracij je reprezentativna za osnovno uporabo naprave. Če se naprava uporablja za druge aplikacije ali z drugimi delovnimi orodji, se lahko stopnja vibracij spremeni. Na višje stopnje vibracij bo vplivalo nezadostno ali preveč redko vzdrževanje naprave. Zgoraj navedeni vzroki so lahko razlog za povečanje izpostavljenosti na vibracije med celotnim delovnim obdobjem.

Za natančno oceno izpostavljenosti na vibracije je treba upoštevati obdobja, ko je električno orodje izklopljeno oziroma je vključeno, vendar se ne uporablja. Po natančni oceni vseh dejavnikov je lahko skupna izpostavljenost na vibracije veliko nižja.

Da bi zaščitili uporabnika pred učinki vibracij, je treba uvesti dodatne varnostne ukrepe, kot so: redno vzdrževanje naprave in delovnih orodij, zagotovitev ustrezne temperature rok in pravilna organizacija dela.

### VAROVANJE OKOLJA

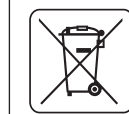

Električno napajani izdelki ni dovoljeno mešati z gospodinjstvi odpadki, ampak jih morajo odstraniti ustrezne službe. Podatki o službah za odstranitev odpadkov so na voljo pri prodajalcu ali lokalnih oblasteh. Izrabljeno električno in elektronsko orodje vsebuje okolju škodljive snovi. Orodje, ki ni oddano v reciklažo, predstavlja potencialno nevarnost za okolje in zdravje ljudi.



Li-Ion

Akumulatorjev/baterij ni dovoljeno odvreči v gospodinjstve odpadke, ni jih dovoljeno vreči v ogenj ali vodo. Poškodovane ali izrabljene baterije je treba oddati v ustrezno reciklažo, v skladu z veljavno smernico o recikliranju akumulatorjev in baterij. Baterije je treba vrniti na zbira mesta popolnoma izpraznjene, če baterije niso popolnoma izpraznjene, jih je treba zaščititi pred kratkimi stiki. Uporabljene baterije lahko brezplačno vrnete na komercialnih lokacijah. Kupec blaga je dolžan vrniti izrabljene baterije.

\* Pridržana pravica do izvajanja sprememb.

„Grupa Topex Spółka z ograniczoną odpowiedzialnością“ Spółka komandytowa s sedežem v Varšavi, ul. Pograniczna 2/4 (v nadaljevanju „Grupa Topex“), sporoča, da so vse avtorske pravice v zvezi z vsebino teh navodil (v nadaljevanju „Navodila“), med drugim v zvezi z besedili, shemami, risbami, kakor tudi sestavo, izključno last Grupa Topex in so predmet zakonske zaščite v skladu z zakonom z dne 4. februarja 1994 o avtorskih pravicah in intelektualni lastnini (Ur. l. 2006 st. 90/631 s kasnejšimi spremembami). Kopiranje, obdelava, objava in spreminjanje Navodil v komercialne namene kot tudi njihovih posameznih elementov, je brez pisne odobritve Grupa Topex strogo prepovedano in lahko privede do civilne in kazenske odgovornosti.



## ORIGINALIOS INSTRUKCIJOS VERTIMAS

### AKUMULIATORINIS GRĘŽTUVAS

58G027

DĖMESIO: PRIEŠ NAUDODAMI ELEKTRINĮ ĮRANKĮ, ATIDŽIAI PERSKAITYKITE ŠIĄ INSTRUKCIJĄ IR ĮSISAUGOKITE JĄ TOLIMESNIAM NAUDOJIMUI.

#### PAGRINDINĖS DARBO SAUGOS TAISYKLĖS

##### PAGRINDINĖS SAUGAUS DARBO SU GRĘŽTUVU TAISYKLĖS

Dėmesio:

*Prieš pradėdami reguliavimo, aptarnavimo (grąžto keitimo) arba remonto darbus, būtinai iš įrankio išimkite akumuliatorių.*

- **Prieš pradėdami dirbti, užsidėkite klausos organų apsaugos priemones.** Dėl triukšmo gali sutrikti klausos.
- **Įrankį naudokite tik kartu su papildomomis rankenomis, esančiomis tiekiamu įrankio komplekte.** Nesuvaldytas įrankis gali sužeisti dirbantįjį.
- **Atlikdami darbus, kurių metu kyla pavojus darbinui priedu prisiliesti prie paslėptų elektros laidų, įrankį laikykite už izoliuoto rankenos paviršiaus.** Kontakto su elektros įtampos tinklu metu, elektros įtampa gali veikti ir metalines įrankio detales (didelė tikimybė, kad jomis tekės elektros srovė), dėl to gali kilti elektros smūgio pavojus.
- **Paslėptų elektros įtampos laidų aptikimui naudokite tam tikslui skirtus prietaisus.** Dėl kontakto su paslėptais elektros laidais, kuriais teka elektros srovė, gali kilti gaisras taip pat didelė elektros smūgio tikimybė. Pažeidus dujotiekio vamzdžius kyla sprogimo pavojus. Pažeidus vandentiekio vamzdžius galima patirti elektros smūgį bei didelę materialinę žalą.
- **Darbo metu įrankį visada laikykite abejomis rankomis, pasirinkite tinkamą, stabilią kūno padėtį. Visada nuvalykite rankenas.** Laikant įrankį dvejomis rankomis, dirbti daug saugiau.
- Jeigu dirbate iškelę įrankį, atkreipkite dėmesį į pėdų padėtį, stovėseną, kaip ir pagrindas po kojomis turi būti stabilus, įsitikinkite, kad apačioje nėra žmonių.
- **Venkite prisilietimo prie judančių elementų.** Prisilietimas prie judančių įrankio detalių, ypač prie darbinų priedų, kelia sužalojimo pavojų.
- **Prieš padėdami įrankį palaukite kol judantys jo elementai visiškai sustos.** Darbinis įrankis gali užsiblokuoti ir dėl to galite nesuvaldyti įrankio.
- Nekreipkite veikiančio įrankio į save arba į kitus asmenis.

##### TINKAMAS AKUMULIATORIŲ APTARNAVIMAS IR NAUDOJIMAS

- Vartotojas privalo kontroliuoti akumuliatoriaus įkrovimo eigą.
- Nekraukite akumuliatoriaus esant žemesnei nei 0° C temperatūrai.
- *Akumuliatorius, be išimties, kraukite tik gamintojų nurodytais įkrovikliais. Naudodami kito tipo akumuliatoriui skirtą įkroviklį, sukelsite gaisro pavojų.*
- **Tuo metu, kai nenaudojate akumuliatoriaus, laikykite jį atokiau nuo metalinių daiktų, pvz., sąvaržėlių, monetų, raktų, vinių, varžtų arba kitų sunkių metalinių elementų, kurie gali sukelti akumuliatoriaus kontaktų trumpą jungimąsi.** Dėl akumuliatoriaus kontaktų trumpo jungimosi kyla nudegimų arba gaisro pavojus.
- **Dėl akumuliatoriaus gedimo arba netinkamo jo naudojimo gali išsiskirti dujos. Tuo atveju išvėdinkite patalpą ir jeigu pririekia pasitarkite su gydytoju.** Dujos gali sukelti kvėpavimo takų ligas.
- **Dėl ekstremalių sąlygų, iš akumuliatoriaus gali ištekti elektrolitas.** Iš akumuliatoriaus ištekėjęs skystis gali sukelti alerginę reakciją arba nudeginti. Jeigu pastebėjote, kad ištekėjo skystis, eiklites žemiau aprašytu būdu:
  - atsargiai nuvalykite medžiagos skiautę. Venkite kontakto su oda arba akimis;
  - jeigu netyčia skystis pateko ant odos, tai suteptą vietą, nedelsdami, nuplaukite gausiu švaraus vandens kiekiu ir esant galimybei neutralizuokite skystį odoje poveikį švelnia rūgštimi, pvz., citrinos sultimis arba actu;
  - jeigu skystis pateko į akis, tai nedelsdami plaukite ju gausiu švaraus vandens kiekiu, bent 10 minučių ir pasitarkite su gydytoju.
- **Nenaudokite apgadinto arba perdaryto akumuliatoriaus.** Apgadinti arba perdaryti akumuliatoriai gali veikti netinkamai, kelti pavojų, užsidegti,

sprogti arba sužaloti.



#### • Saugokite akumuliatorių nuo vandens ir drėgmės poveikio.

- Akumuliatorių laikykite atokiau nuo ugnies. Nepalikite jo ilgesniam laikui aplinkoje, kurioje vyrauja aukšta temperatūra (saulėtose vietose, arti šildytuvų ar bet kokiose vietose, kuriose vyrauja aukštesnė nei 500 C temperatūra).
- **Saugokite akumuliatorių nuo ugnies bei aukštos temperatūros.** Dėl ugnies arba aukštos temperatūros poveikio, aukštesnės nei 130°C akumuliatorius gali sprogti.

**DĖMESIO!** Temperatūra 130°C gali būti nurodyta pagal farenheito skalę 265°F.

- **Laikytės visų įkrovimo instrukcijų, negalima krauti akumuliatoriaus aplinkoje, kurioje vyrauja aukštesnė temperatūra nei nurodyta nominaliųjų duomenų lentelėje, esančioje pačioje aptarnavimo instrukcijoje.** Dėl neteisingo įkrovimo arba neleistinos aplinkos temperatūros įkrovimo metu, viršijančios nurodytą ribą, galite sugadinti akumuliatorių ir sukelti gaisro pavojų.

#### AKUMULIATORIŲ REMONTAS

- **Sugedusių akumuliatorių neremontuokite patys.** Visus remonto darbus gali atlikti tik gamintojas arba autorizuos remonto dirbtuvės kvalifikuotas personalas.
- **Susidėvėjusį akumuliatorių nuneškite į specialų, už šio tipo pavojingų atliekų utilizavimą atsakingą surinkimo punktą.**

#### DARBO SAUGOS INSTRUKCIJOS, SKIRTOS AKUMULIATORIAUS ĮKROVIKLIO NAUDOJIMUI.

- **Saugokite įkroviklį nuo drėgmės ir vandens poveikio.** Vanduo, patekęs į įkroviklio vidų, padidina elektros smūgio pavojų. Įkrovikliu galima naudotis tik sausose patalpose.
- Prieš pradėdami įkroviklio priežiūros arba valymo darbus, būtinai išjunkite jį iš elektros tinklo lizdo.
- **Nenaudokite įkroviklio, padėto ant degaus pagrindo (pvz., popieriaus, tekstilės) ir arti degių medžiagų.** Įkrovimo proceso metu, įkroviklio temperatūra labai pakyla ir dėl to kyla gaisro pavojus.
- **Kiekvieną kartą, prieš naudodami patikrinkite paties įkroviklio, jo laido ir elektros kištuko būklę.** Nenaudokite įkroviklio, jeigu pastebėjote gedimą. Neardykite įkroviklio patys. Visus remonto darbus atlikite autorizuotoje remonto dirbtuvėje. Neteisingas įkroviklio surinkimas kelia elektros smūgio bei gaisro pavojų.
- Asmenims, turintiems fizinę, psichinę negalią, emocinius bei motorikos sutrikimus (taip pat ir vaikams) bei neturintiems patirties ir nežinantiems kaip naudotis įkrovikliu bei neįsmanantiems, kaip laikytis darbo saugos taisyklių, negalima aptarnauti įkroviklio be atsakingo asmens arba specialisto priežiūros. Tokie asmenys įkrovikliu gali naudotis netinkamai ir dėl to susižaloti.

#### • Kai įkrovikliu nesinaudojama, jį būtina išjungti iš elektros įtampos tinklo.

- **Laikytės visų įkrovimo instrukcijų, negalima krauti akumuliatoriaus aplinkoje, kurioje vyrauja aukštesnė temperatūra nei nurodyta nominaliųjų duomenų lentelėje, esančioje pačioje aptarnavimo instrukcijoje.** Dėl neteisingo įkrovimo arba neleistinos aplinkos temperatūros įkrovimo metu, viršijančios nurodytą ribą, galite sugadinti akumuliatorių ir sukelti gaisro pavojų.

#### ĮKROVIKLIO REMONTAS

- **Sugedusio įkroviklio neremontuokite patys.** Visus remonto darbus gali atlikti tik gamintojas arba kvalifikuotas autorizuos remonto dirbtuvės personalas.
- **Susidėvėjusį įkroviklį nuneškite į specialų, už šio tipo pavojingų atliekų utilizavimą atsakingą surinkimo punktą.**

**DĖMESIO!** Įrenginys skirtas tik darbui patalpų viduje.

Nepaisant saugios įrankio konstrukcijos, apsauginių elementų ir papildomų apsaugos priemonių naudojimo, darbo metu išlieka pavojus susižeisti.

Dėl trumpo jungimosi bei tuomet, kai ličio jonų akumuliatorius labai įkaista, jis gali ištekti, užsidegti arba sprogti. Neaiškijkite jo automobilyje karštomis, saulėtomis dienomis. Neardykite akumuliatoriaus. Ličio jonų akumuliatoriai turi apsauginius, elektroninius įrenginius, kuriuos pažeidus, jie gali užsidegti arba sprogti.

## Naudojamų simbolių ženklių paaiškinimas.



1

2

3

4



5

6

7

8



9

10

11

12

- Perskaitykite aptarnavimo instrukciją, atkreipkite dėmesį į patarimus ir laikykitės visų joje esančių perspėjimų bei saugos nuorodų.
- Naudokitės asmeninėmis apsaugos priemonėmis, apsauginiais akiniais, klausos apsaugos priemonėmis.
- Užsidėkite apsauginę kaukę.
- Neleiskite prie įrankio vaikų.
- Saugokite nuo lietaus.
- Naudokite tik patalpų viduje, saugokite nuo vandens ir drėgmės.
- Antrinis perdūrimas.
- Antra apsaugos klasė.
- Selektyvus surinkimas.
- Nemeskite baterijų į ugnį.
- Kelia pavojų aplinkai, vandens telkiniams.
- Saugokite, kad neįkaistų aukščiau nei 50°C.

## KONSTRUKCIJA IR PASKIRTIS

Gręžtuvas yra rankinis, elektrinis įrankis, kurio maitinimo šaltinis - akumuliatoriaus energija. Įrankis varomas nuolatinės srovės, bešepėčių varikliu su planetarine pavarą. Gręžtuvą galima naudoti nustačius šias funkcijas: gręžimas ir gręžimas su kalimu. Gręžtuvas yra skirtas skylių gręžimui medienoje, metalo, plastmasėje, keramikoje, nustačius funkciją gręžimas be kalimo taip pat skylių gręžimui betone, akmenyje, plytose ir pan., nustačius funkciją gręžimas su kalimu. Šis įrankis gali būti naudojamas atliekant remonto, statybos, staliaus bei kitus mėgėjiškus darbus (meistravimo darbus).



**Draudžiama elektrinį įrankį naudoti ne pagal paskirtį.**

## GRAFINIŲ PUSLAPIŲ APRĄŠYMAS

Numeriais pažymėti įrankio elementai atitinka šios instrukcijos grafiniuose puslapiuose pavaizduotus elementus.

- Griebtuvas SDS-Plus
- Tvirtinimo įvorė
- Sparnuotas varžtas ribotuvo pritvirtinimui
- Gylio ribotuvas
- Darbinės funkcijos perjungimas
- Sukimo krypties jungiklis
- Jungiklis
- Apšvietimas
- Papildoma rankena
- Akumuliatorius
- Akumuliatoriaus tvirtinimo mygtukas
- Diodai LED

- Įkroviklis
- Akumuliatoriaus įkrovimo lygio rodiklio mygtukas
- Akumuliatoriaus įkrovimo lygio rodiklis (diodai LED).

\* Tarp paveiklo ir gaminio galimas nedidelis skirtumas

## PANAUDOTŲ GRAFINIŲ ŽENKLŲ APRĄŠYMAS



ĮSPĖJIMAS

### KOMPLEKTAVIMAS IR PRIEDAI

- Gylio ribotuvas - 1 vnt.

## PASIRUOŠIMAS DARBUI

### PAPILDOMOS RANKENOS TVIRTINIMAS



Asmeniniam saugumui užtikrinti, dirbant su akumuliatoriniu perforatoriumi, visada rekomenduojama naudoti papildomą rankeną, kurią galima pritvirtinti pasirinkta padėtimi prie korpuso, tam skirtose tvirtinimo vietose.

- Atlaisvinkite papildomos rankenos (9) apatinę dalį, sukdami ją į kairę pusę.
- Papildomos rankenos (9) jungę užstumkite ant plonosios perforatoriaus korpuso dalies.
- Pasukite tą padėtimi, kuri patogiausia jūsų numatytam darbui atlikti.
- Papildomos rankenos (9) apatinę dalį, sukdami ją į dešinę, patikimai pritvirtinkite papildomą rankeną.

### GRĘŽIMO GYLIO RIBOTUVO MONTAVIMAS

Gylio ribotuvas (4) skirtas nustatyti grąžto įgilinimui į medžiagą.

- Atlaisvinkite gręžimo gylio ribotuvo tvirtinimo sparnuotą varžtą (3) (pav. A).
- Gylio ribotuvas (4) įstatykite į ertmę esančią papildomos rankenos (9) jungėje.
- Užfiksukite pasirinkta padėtimi, prisukdami gręžimo gylio ribotuvo tvirtinimo sparnuotą varžtą (3).

### AKUMULIATORIAUS IŠĖMIMAS IR ĮDĖJIMAS

Jei dėl papildomos rankenos (9) padėties išimti/įstatyti akumuliatoriaus (10) neįmanoma, rankeną atlaisvinkite ir pasukite tokia padėtimi, kad akumuliatoriaus lizdas būtų prieinamas.

- Nustatykite sukimosi krypties jungiklį (6) ties viduriu.
- Paspauskite akumuliatoriaus tvirtinimo mygtuką (11) ir ištraukite akumuliatorių (10) (pav. B).
- Įkrautą akumuliatorių (10) įstatykite į rankenoje esantį laikiklį ir stumkite tol, kol išgirsite akumuliatoriaus tvirtinimo mygtuko spragtelėjimą (11).

### AKUMULIATORIAUS ĮKROVIMAS

Įrenginys tiekiamas su dalinai įkrautu akumuliatoriumi. Akumuliatorių kraukite aplinkoje, kurioje vyrauja nuo 400 C iki 400 C oro temperatūra. Naujas arba ilgesnį laiką nenaudotas akumuliatorius visu pajėgumu pradeda veikti po 3 – 5 įkrovimo ir išrovimo ciklų.

- Išimkite akumuliatorių (10) iš įrenginio (pav. B).
- Įjunkite įkroviklį į elektros įtampos tinklo lizdą (230V AC).
- Įstatykite akumuliatorių (10) į įkroviklį (13) (pav. C). Patikrinkite, ar akumuliatorius gerai įstatytas į įkroviklį (įstumtas iki galo).

Po to, kai įkroviklis įjungiamas į elektros įtampos tinklo lizdą (230 V AC), užsidega žalias diodas (12), esantis ant įkroviklio korpuso, kuris įspėja, kad įtampa yra įjungta.

Akumuliatorių (10) įstačius į įkroviklį (13), įkroviklio korpuso užsidega raudonas diodas (12), kuris įspėja, kad vyksta akumuliatoriaus įkrovimo procesas.

Tuo pačiu metu žybcioja žali akumuliatoriaus įkrovimo lygio diodai (15), skirtingu eiliškumu (žiūrėkite žemiau sekančių aprašymą).

- Žybcioja visi diodai – įspėjimas, kad akumuliatorius visiškai išsikrovęs ir jį būtina įkrauti.
- Žybcioja 2 diodai – įspėjimas apie dalinį akumuliatoriaus išsikrovimą.
- Žybcioja 1 diodas – įspėjimas, kad akumuliatorius yra visiškai įkrautas.

Pasibaig us akumulatoriaus įkrovimo procesui, įkroviklio korpuse esantis diodas (12) šviečia žaliai, o visi akumulatoriaus įkrovimo lygio diodai (15) dega pastoviai. Praėjus tam tikram laiko tarpui (apytikriai 15 s), akumulatoriaus įkrovimo lygio diodai (15) užgesa.



**Ne**kraukite akumulatoriaus ilgiau nei 8 valandas. Viršijus nurodytą įkrovimo laiką, galimas akumulatoriaus baterijų gedimas. Pilnai įsikrovus akumulatoriui, įkroviklis automatiškai neišsijungia. Žalios spalvos diodas, įkroviklio korpuse, šviečia toliau. Akumulatoriaus įkrovimo lygio diodai užgesa praėjus tam tikram laiko tarpui. Prieš išimdami akumuliatorių iš įkroviklio, išjunkite iš elektros įtampos tinklo lizdo. Venkite kelių akumuliatorių įkrovimo be pertraukos (vieno po kito). Trumpai pasinaudoję įrankiu, nekraukite akumulatoriaus papildomai. Jeigu tarp įkrovimų laikas kaskart vis trumpesnis, reiškia, kad akumulatorius yra išsekvotas ir jį reikia pakeisti nauju.

Įkrovimo metu akumulatorius labai įkaista. Nedirbkite iškart po įkrovimo, palaukite kol akumulatorius atvės (pasieks kambario temperatūrą). Paisydami šiuo įspėjimo apsaugosite akumuliatorių nuo gedimo.

### AKUMULATORIAUS ĮKROVIMO LYGIO RODIKLIS

Akumulatorius turi įkrovimo lygio rodiklį (3 diodai LED) (15). Norėdami patikrinti akumulatoriaus įkrovimo lygį, paspauskite akumulatoriaus įkrovimo lygio rodiklio mygtuką (14) (pav. D). Šviečiantys visi diodai reiškia aukščiausių akumulatoriaus įkrovimo lygį. Šviečiantys 2 diodai reiškia, kad akumulatorius yra dalinai išsikrovęs. Šviečiantis 1 diodas reiškia, kad akumulatorius yra pilnai išsikrovęs ir jį reikia įkrauti.

### DARBINIŲ PRIEDŲ TVIRTINIMAS IR KEITIMAS

Perforatorius pritaikytas dirbti montuojant jame SDS-PLUS tipo darbinis priedus. Prieš pradėdami dirbti nuvalykite perforatorių ir darbinis priedus. Nedideliu sluoksniu tepalo, esančio komplekte, sutepkite darbinio priedo kotą.

Perforatorius turi Click-Click tvirtinimo sistemą (darbinis įrankis tvirtinamas neatitraukus tvirtinimo įvorės (2)).

- Nustatykite sukimosi krypties jungiklį (6) ties viduriu.
- Darbinio priedo kotą įstatykite į griebtuvą (1) ir stumkite iki galo (prireikus, darbinį priedą sukite tol, kol jį įstatysite tinkamai) (pav. E).
- Darbinis priedas įstatytas teisingai, jeigu neatitraukus griebtuvo tvirtinimo įvorės jis neišsima.
- Jeigu tvirtinimo įvorė (2) negrįžta į pradinę padėtį, darbinį priedą išjunkite ir visus jo tvirtinimo veiksmus pakartokite.

Su perforatoriumi veiksmingiausiai dirbama tik naudojant aštirus, nepažeistus darbinis priedus.

### DARBINIO PRIEDO IŠĖMIMAS

Tik pabaigus darbą darbiniai priedai gali būti įkaitę. Venkite tiesioginio kontakto su jais, naudokitės tinkamomis apsauginėmis pirštinėmis. Išėmę darbinį priedą jį nuvalykite.

- Tvirtinimo įvorė (2) atitraukite atgal ir ją prilaikykite.
- Kita ranka traukite darbinį priedą į priekį (pav. E).

### APSAUGINĖ MOVA NUO PERKROVOS

Perforatorių įmontuota apsauginė mova nuo perkrovos. Įrankio suklysus nustoja sukis tuoj pat, kai darbinis priedas įstringa, taip elektrinis įrankis apsaugomas nuo perkrovos.

## DARBAS IR NUSTATYMAI

### ĮJUNGIMAS IR IŠJUNGIMAS

Įjungimas – paspauskite jungiklio mygtuką (7).

Išjungimas – atleiskite jungiklio mygtuką (7).

Suklio sukimosi greitis reguliuojamas stipriau ar silpniau spaudžiant jungiklio mygtuką (7).

Kiekvieną kartą, vos paspaudus jungiklio mygtuką (7) iškart įsijungia diodai (LED) (8), kurie apšviečia darbo vietą.

### SUKIMOSI KRYPTIS Į DEŠINĖ IR Į KAIRĖ

Perforatoriaus suklio sukimosi kryptis keičiama jo sukimosi krypties keitimo jungikliu (6).

Sukimas į dešinę – jungiklį (6) sukite iki galo į kairę (pav. F).

Sukimas į kairę – jungiklį (6) sukite iki galo į dešinę.

\* Įspėjame, kad išimtinais atvejais sukimosi krypties nustatymas gali skirtis nuo aprašyto šioje instrukcijoje. Atkreipkite dėmesį į grafinius ženklus, esančius ant sukimosi krypties keitimo jungiklio arba ant įrankio korpuse.

Sukimosi krypties jungiklis (6), nustatytas ties viduriu, apsaugo nuo atsitiktinio, elektrinio įrankio įsijungimo:

- Nustačius šia padėtimi sukutvas neįsijungia;
- Nustačius šia padėtimi keičiami grąžtai arba antgaliai;
- Prieš įjungiant reikia patikrinti ar sukimosi krypties jungiklis (6) nustatytas reikiama padėtimi.



**Ne**keiskite sukimosi krypties, kai perforatoriaus suklys sukasi. Prieš įjungdami patikrinkite ar teisingai nustatyta reverso jungiklio (sukimosi krypties keitimo jungiklio) padėtis. Negalima naudoti kairiosios sukimo krypties, kai įjungta gręžimo su kalimu funkcija.

### DARBO RĖŽIMO NUSTATYMO JUNGIKLIS

Perforatorius turi 4 padėčių režimo jungiklį (5). Priklausomai nuo nustatymo, galite atlikti gręžimą be kalimo, gręžimą su kalimu, kalimą arba nustatyti kaltą norimą padėtimi (pav. G).

- Padėtis 0 = Padėtis, kuri suteikia galimybę nustatyti kaltą reikiama padėtimi (simbolis - kaltas)
- Padėtis 1 = įprastas gręžimas arba sukimas (simbolis- grąžtas)
- Padėtis 2 = gręžimas su kalimu (simbolis grąžtas ir plaktukas)
- Padėtis 3 = kalimas (simbolis - plaktukas)

Veikiant perforatoriaus varikliui nekeiskite darbo režimo nustatymo jungiklio padėtis. Šis veiksmas gali tapti perforatoriaus gedimo arba dirbančiojo su juo sunkaus sužalojimo priežastimi.

### ANGŲ GRĖŽIMAS

- Prieš pradėdami gręžti didelio skersmens angą rekomenduojame išsigręžti mažesnę angą, o vėliau ją padidinti iki reikiamo dydžio. Taip gręžiant perforatorius apsaugomas nuo perkrovos.
- Gilias angas gręžkite palaipsniui, gilinkite po truputį kaskart ištraukdami iš jos grąžtą, kad pašalintumėte joje susikaupusias drožles arba dulkes.
- Jeigu darbo metu grąžtas įstringa, perforatorių nedelsdami išjunkite, taip išvengsite įrankio gedimo. Pakeitę sukimosi kryptį ištraukite grąžtą iš angos.
- Perforatorių laikykite simetriškai gręžiamai angai. Geriausia, jeigu grąžtas padėtis, gręžiamo ruošinio atžvilgiu yra statmena. Neišlaikius statuso kampo, darbo metu grąžtas gali įstrigti arba nulūžti ir sužaloti vartotoją.



Ilgai gręžiant mažais sukiais kyla pavojus, kad gręžtuvo variklis perkais. Dirbdami, periodiškai darykite pertraukas arba leiskite įrankiui veikti didžiausiais sukiais, be apkrovos, apytikriai 3 minutes. Būkite dėmesingi, neuždenkite variklio aušinimo angų, esančių įrankio korpuse.

### GRĖŽIMAS BE KALIMO

Medžiagas, tokias kaip plienas, medis, plastikas ir kt., galima gręžti perforatoriumi naudojant trijų žiočių gręžimo griebtuvą kartu su pereinamąja jungtimi. Sukdami sujunkite trijų žiočių griebtuvą ir jungtį, tuomet įstatykite į perforatoriaus griebtuvą (taip pat kaip su grąžtais, kurių kotas SDS-Plus).

Naudokite greitapjovio plieno arba anglies plieno grąžtus (tik medienai ir medienos medžiagoms). Trijų žiočių griebtuvas neturi būti naudojamas, kai perforatorius yra nustatytas veikti gręžimo su kalimu režimu. Šis griebtuvas skirtas gręžti be kalimo (medyje arba pliene).

### GRĖŽIMAS SU KALIMU

Norėdami pasiekti geriausią gręžimo rezultatą, naudokite aukštos kokybės grąžtus su karbido intarpais (widia).

Dulkės, susidarancios remonto ir statybos darbų metu, kenkia sveikatai. Norint sumažinti neigiamą jų poveikį, darbo vietoje rekomenduojama naudoti apsauginę kaukę nuo dulkių taip pat užtikrinti tinkamą vėdinimą darbo vietoje.

Pasirinkite reikiamą gręžimo režimą, šiuo atveju gręžimą su kalimu.

- Į griebtuvą (1) įstatykite reikiamą SDS-PLUS tipo grąžtą.

- Gražtą prispauskite prie apdorojamos medžiagos.
- Įjunkite perforatorių jungiklio (7) paspaudimu, perforatoriaus mechanizmas privalo dirbti sklandžiai, gražtą neturi atsimušinėti į apdorojamos medžiagos paviršių.
- Prireikęs, galite papildinti sūkius, tam tikslui spauskite jungiklį (7).

Kartais, įjungus įrankį, kai jis veikia be apkrovos, nedidelis darbinio priedo kalimas yra normalus reiškinys. Darbinis priedas automatiškai centruojasi tuo metu, kai jis susiliečia su medžiaga. Tai jokiu būdu neturi įtakos gręžimo tikslumui.

## APTARNAVIMAS IR PRIEŽIŪRA



Prieš pradėdami bet kokius su montavimu, reguliavimu, remontu arba aptarnavimu susijusius veiksmus, iš įrankio būtina išimkite akumuliatorių.

### PRIEŽIŪRA IR SANDĖLIAVIMAS

- Įrankį išvalykite po kiekvieno naudojimosi juo.
- Valymui nenaudokite vandens bei kitų skysčių.
- Įrankį valykite sausu audiniu arba prapūskite suslėgto, žemo slėgio oro srautu.
- Nenaudokite jokių švaros priemonių bei skiediklių, kadangi jie gali pažeisti detales, pagamintas iš dirbtinų medžiagų.
- Reguliariai valykite variklio korpuse esančias ventiliacijos angas, taip apsaugosite įrankį nuo perkaitimo.
- Įrankį visada laikykite sausoje, vaikams neprieinamoje vietoje.
- Įrankį sandėliuokite išėmę akumuliatorių.

Visų rūšių gedimai turi būti šalinami autorizuotose gamintojo remonto dirbtuvėse.

## TECHNINIAI DUOMENYS

### NOMINALŪS DUOMENYS

Perforatorius 58G027	
Dydis	Vertė
Akumuliatoriaus įtampa	18 V DC
Nominalūs sūkių skaičius	0-1420 min <sup>-1</sup>
Smūgio dažnis	0-5000 min <sup>-1</sup>
Smūgio jėga	2,2J
Darbinių priedų griebtuvo tipas	SDS Plus
Maksimalus gręžimo skersmuo – mediena	28 mm
Maksimalus gręžimo skersmuo – plienas	13 mm
Maksimalus gręžimo skersmuo – betonas	22 mm
Apsaugos klasė	III
Svoris	2,1 kg
Gamybos data	2021

58G027 taip pat nurodė įrankio tipą bei jo ypatybes

Akumuliatorius Graphite Energy+ sistemoms		
Dydis	Vertė	
Akumuliatorius	58G001	58G004
Akumuliatoriaus įtampa	18 V DC	18 V DC
Akumuliatoriaus tipas	Li-Ion	Li-Ion
Akumuliatoriaus talpa	2000 mAh	4000 mAh
Aplinkos temperatūros ribos	4°C – 40°C	4°C – 40°C
Įkrovimo laikas, naudojant įkroviklį 58G002	1 h	2 h
Svoris	0,400 kg	0,650 kg
Gamybos metai	2021	2021

Įkroviklis sistemos Graphite Energy +	
Dydis	Vertė
Įkroviklio tipas	58G002
Įtampa	230 V AC
Įkrovimo dažnis	50 Hz
Įkrovimo įtampa	22 V DC
Maks. įkrovimo įtampa	2300 mA
Aplinkos temperatūros ribos	4°C – 40°C
Akumuliatoriaus įkrovimo laikas 58G001	1 h
Akumuliatoriaus įkrovimo laikas 58G004	2 h
Apsaugos klasė	II
Svoris	0,300 kg
Gamybos metai	2021

### GARSO IR VIBRACIJOS DUOMENYS

Garso slėgio lygis:  $L_{pA} = 86,4 \text{ dB (A) } K=3\text{dB (A)}$   
 Garso galios lygis:  $L_{WA} = 97,4 \text{ dB (A) } K=3\text{dB (A)}$   
 Vibracijos pagreičio vertė (galinė rankena):  $a_{h1} = 6,052 \text{ m/s}^2 \quad K=1,5 \text{ m/s}^2$   
 Vibracijos pagreičio vertė (priekinė rankena):  $a_{h1} = 5,783 \text{ m/s}^2 \quad K=1,5 \text{ m/s}^2$

Įrankio skleidžiamo triukšmo lygis apibūdinamas sekančiais:  $L_{pA}$  skleidžiamo garso slėgio lygis ir garso galios lygis  $L_{WA}$  (kur K reiškia matavimo paklaidą). Prietaiso skleidžiama vibracija yra apibūdinama pagal vibracijos pagreičio  $a_h$  vertę (kur K yra matavimo paklaidą).

Šioje instrukcijoje garso slėgio  $L_{pA}$  lygis bei garso galios lygis  $L_{WA}$  ir vibracijos pagreičio  $a_h$  vertė buvo išmatuoti pagal normas EN 60745-1. Nurodytas vibracijos lygis  $a_h$  gali būti naudojamas įrankių palyginimui taip pat pirminiam vibracijos įvertinimui.

Nurodytas vibracijos lygis yra pakankamai tikslus, kai šis įrankis naudojamas pagal paskirtį. Jeigu elektrinis įrankis bus naudojamas kitiems tikslams arba su kitokiais nei nurodyta darbiniais priedais taip pat nebus tinkamai prižiūrimas, vibracijos lygis gali pasikeisti. Dėl minėtų priežasčių, vibracijos lygis, viso darbo metu gali būti didesnis nei nurodytas.

Norint tiksliai įvertinti vibracijos poveikį, reikia atsižvelgti į momentus, kai įrankis išjungtas arba kai jis yra įjungtas, bet nenaudojamas darbui (veikia be apkrovos). Tokiu būdu, bendra nurodyta vertė gali būti daug mažesnis.

Siekiant apsaugoti vartotoją nuo vibracijos poveikio pasekmių, būtina imtis papildomų saugos priemonių, pvz., prižiūrėti įrankį ir darbinis priedus, užtikrinti tinkamą rankų temperatūrą, teisingai organizuoti darbą.

## APLINKOS APSAUGA



Elektrinių gaminių negalima išmesti kartu su buitais atliekomis, juos reikia atiduoti į atitinkamą atliekų perdirbimo įmonę. Informacijos apie atliekų perdirbimą kreiptis į pardavėją arba vietos valdžios institucijas. Susidėvėję elektriniai ir elektroniniai prietaisai turi gamtai kenksmingų medžiagų. Antriniam perdirbimui neatiduoti prietaisai kelia pavojų aplinkai ir žmonių sveikatai.



Akumulatorjev/baterij ni dovoljeno odvreči v gospodinjске odpadke, ni jih dovoljeno vreči v ogenj ali vodo. Poškodovane ali izrabljene baterije je treba oddati v ustrezno reciklažo, v skladu z veljavno smernico o recikliranju akumulatorjev in baterij. Baterije je treba vrniti na zbirna mesta popolnoma izpraznjene, če baterije niso popolnoma izpraznjene, jih je treba zaščiti pred kratkimi stiki. Uporabljene baterije lahko brezplačno vrnete na komercialnih lokacijah. Kupec blaga je dolžan vrniti izrabljene baterije.

\* Pasilikame teisę daryti pakeitimus.

„Grupa Topex Spółka z ograniczoną odpowiedzialnością“ Spółka komandytowa\* (toliau: „Grupa Topex“), kurios buveinė yra Varšuvoje, ul. Pograniczna 2/4 informuoja, kad visos šios instrukcijos (toliau: „instrukcija“) autorinės teisės, tai yra šioje instrukcijoje esantis tekstas, nuotraukos, schemos, paveikslai bei jų išdėstymas priklauso tik Grupa Topex ir yra saugomos pagal 1994 metais, vasario 4 dieną, dėl autorių ir gretutinųjų teisių apsaugos, priimta įstatymą (t.y., nuo 2006 metų įsigaliojusių įstatymus Nr. 90, vėliau 631 su įstatymo pakeitimais). Neturint raštiško Grupa Topex sutikimo kopijuoti, perdaryti, skelbti spaudoje, keisti panaudojant komerciniams tikslams visą ar atskiras instrukcijos dalis yra griežtai draudžiama bei gresia civilinė ar baudžiamoji atsakomybė.

## INSTRUKCIJU TULKOJUMS NO ORIĢINĀLVALODAS

### AKUMULATORA PERFORATORS 58G027



PIEZĪME: PIRMS IERĪCES LIETOŠANAS UZSĀKŠANAS NEPIECIEŠAMS UZMANĪGI IZLASĪT ŠO INSTRUKCIJU UN SAGLABĀT TO.

#### ĪPAŠI DROŠĪBAS NOTEIKUMI

##### ĪPAŠI NOTEIKUMI PERFORATORA DROŠĀM DARBAM

###### Piezīme:

*Pirms veikt darbus, kas ir saistītas ar regulēšanu, apkalpošanu (urbja nomaiņu) vai remontu, izņemiet akumulatoru, kas baro ierīci.*

- Darba laikā jālieto dzirdes aizsargi. Trokšņi var radīt dzirdes zudumu.
- Izmantot ierīci kopā ar papildu rokturiem, kas atrodami ierīces komplektācijā. Kontroles zudums var izraisīt operatoram traumas.
- Darbu izpildes laikā, kad ierīce var saskarties ar apslēptiem elektrovadiem, ierīce jātur tikai aiz roktura izolētām virsmām. Saskaroties ar elektrovadu, spriegums var tikt novadīts uz ierīces metāliskām daļām, izraisot elektrotriecienu.
- Jāizmanto speciālas ierīces apslēpto barošanas vadu lokalizēšanai. Saskarsme ar vadiem, kas atrodas zem sprieguma, var izraisīt ugunsgrēku vai radīt elektrotriecienu. Bojāti gāzes vadi var uzsprāgt. Nokļūšana ūdens caurulvadā var izraisīt elektrotriecienu, kā arī lielus materiālus zaudējumus.
- Darba laikā vienmēr turēt ierīci ar divām rokām, saglabājot stabili ķermeņa pozīciju. Uzturēt rokturus tīrībā. Ierīces turēšana ar abām rokām ir drošāka.
- Kad ierīce tiek izmantota, turot to augšā, jāstāv stabili un jāpārliedzinās, ka apakšā nav nepiederošu personu.
- Jāizvairās no pieskāšanās pie rotējošiem elementiem. Pieskaroties pie ierīces rotējošām daļām, īpaši piederumiem, var traumēt ķermeni.
- Pirms nolikt ierīci, uzgaidīt, kamēr tā apstāsies. Darbinstrumenti var nobloķēties un sekmēt kontroles zudumu pār ierīci.
- Nedrīkst virzīt darbībā esošu ierīci savā vai citu personu virzienā.

##### PARĒIZĀ AKUMULATORU APKALPOŠANA UN EKSPLUĀTĀCIJA

- Akumulatora lādēšanas procesam jānotiek zem lietotāja uzraudzības.
- Jāizvairās no akumulatora lādēšanas temperatūrā, kas ir zemāka par 0°C.
- Akumulatori ir jālādē tikai ar ražotāja ieteikto lādētāju. Izmantojot lādētāju, kas paredzēts citu akumulatora tipu lādēšanai, var rasties ugunsgrēka risks.
- Kad akumulators netiek izmantots, tas ir jāuzglabā drošā attālumā no tādiem metāla elementiem kā papīra skavas, monētas, atslēgas, naglas, skrūves un citiem metāla elementiem, kas var radīt īssavienojumu starp akumulatora skavām. Akumulatora skavu īssavienojums var radīt apdegumus vai ugunsgrēku.
- Akumulatora bojājuma un/vai neatbilstošas izmantošanas gadījumā var izdalīties gāzes. Jāizviedina telpa, vārguma gadījumā jāsasazinās ar ārstu. Gāzes var kaitēt elpošanas ceļiem.
- Ekstremālos apstākļos no akumulatora var iztect šķidrums. Tas var radīt kairinājumu vai apdegumu. Ja tiks konstatēta noplūde, jārikojas atbilstoši zemāk norādītam:
  - uzmanīgi noslaucīt šķidrumu ar auduma gabalu. Izvairīties no kontakta ar ādu vai acīm;
  - ja šķidrums saskarsies ar ādu, atbilstoša ķermeņa daļa nekavējoties ir jānoskalo ar lielu tīrā ūdens daudzumu, iespēju robežās neitralizējot šķidrumu ar vieglu skābi, piem., citronu vai etiķi;
  - ja šķidrums nokļūst acīs, nekavējoties veikt acu skalošanu ar lielu tīrā ūdens daudzumu vismaz 10 minūtes un vērsties pie ārsta.
- Nedrīkst lietot akumulatoru, kas ir bojāts vai pārveidots. Bojāti vai modificēti akumulatori var darboties neparedzēti, izraisot ugunsgrēku, sprādzienu vai radot ievainojumus.
- Nedrīkst pakļaut akumulatoru mitruma vai ūdens iedarbībai.

- Akumulators vienmēr jātur drošā attālumā no siltumavota. Nedrīkst ilgstoši atstāt akumulatoru vidē, kur ir augsta temperatūra (piem., saulē, sildītāju tuvumā vai arī tur, kur gaisa temperatūra ir augstāka par 50°C).
- Nedrīkst pakļaut akumulatoru uguns vai pārmērīgas temperatūras iedarbībai. Pakļaujot akumulatoru uguns vai temperatūras iedarbībai virs 130°C, var rasties sprādziens.

**UZMANĪBU!** Temperatūra 130°C var būt noteikta kā 265°F.

- Jāievēro visi lādēšanas instrukcijas nosacījumi, nedrīkst lādēt akumulatoru temperatūrā, kas pārsniedz lietošanas instrukcijas nominālo parametru tabulā norādīto temperatūras diapazonu. Neatbilstoša lādēšana vai lādēšana temperatūrā, kas pārsniedz noteiktu robežu, var bojāt akumulatoru un palielināt ugunsgrēka risku.

##### AKUMULATORU REMONTS

- Nedrīkst remontēt bojātus akumulatorus. Remontdarbus drīkst veikt tikai ražotājs vai autorizētais servisa centrs.
- Nogādāt nolietotu akumulatoru punktā, kas nodarbojas ar šāda tipa bīstamu atkritumu utilizāciju.

##### DROŠĪBAS NORĀDĪJUMI DARBAM AR LĀDĒTĀJU

- Nedrīkst pakļaut lādētāju mitruma vai ūdens iedarbībai. Ūdenim nokļūstot lādētājā, palielinās ievainojumu gūšanas risks. Lādētāju drīkst izmantot tikai sausās iekšējās telpās.
- Pirms sākt veikt jebkādas lādētāja apkopes vai tīrīšanas darbus, atslēgt lādētāju no elektrotīkla barošanas.
- Neizmanto lādētāju, kas novietots uz viegli uzliesmojošas virsmas (piem., papīrs, audumi) vai viegli uzliesmojošu vielu tuvumā. Pieaugot lādētāja temperatūrai lādēšanas laikā, rodas ugunsgrēka risks.
- Pirms lietošanas katru reizi pārbaudīt lādētāja, barošanas vada un kontaktdakšas stāvokli – nelietot lādētāju bojājumu konstatēšanas gadījumā. Nemēģināt izjaukt lādētāju. Jebkāda veida remontdarbus var veikt autorizētais servisa centrs. Neatbilstoši veikta lādētāja montāža var izraisīt elektriskās strāvas triecienu vai ugunsgrēku.
- Bez atbildīgās personas uzraudzības lādētāju nedrīkst apkalpot bērni un personas ar ierobežotām fiziskām, sensorām vai psihiskām spējām, kā arī citas personas, kurām pieredze vai zināšanas nav pietiekamas, lai apkalpotu lādētāju, ievērojot visus drošības nosacījumus. Pretējā gadījumā pastāv risks, ka ierīce tiks neatbilstoši apkalpota, rezultātā radot ievainojumus.
- Kad lādētājs netiek izmantots, tas ir jāatslēdz no elektrotīkla.
- Jāievēro visi lādēšanas instrukcijas nosacījumi, nedrīkst lādēt akumulatoru temperatūrā, kas pārsniedz lietošanas instrukcijas nominālo parametru tabulā norādīto temperatūras diapazonu. Neatbilstoša lādēšana vai lādēšana temperatūrā, kas pārsniedz noteiktu robežu, var bojāt akumulatoru un palielināt ugunsgrēka risku.

##### LĀDĒTĀJA REMONTS

- Nedrīkst remontēt bojātu lādētāju. Remontdarbus drīkst veikt tikai ražotājs vai autorizētais servisa centrs.
- Nogādāt nolietotu lādētāju punktā, kas nodarbojas ar šāda tipa atkritumu utilizāciju.

**UZMANĪBU!** Ierīce ir paredzēta izmantošanai iekšējās telpās.

Neskatoties uz drošu ierīces konstrukciju, kā arī drošības līdzekļu izmantošanu, vienmēr pastāv neliels risks gūt ievainojumus darba laikā.

Li-ion akumulatori var iztect, aizdedties vai uzsprāgt, ja tiks uzsildīti līdz augstai temperatūrai vai ja notiks īssavienojums. Nedrīkst uzglabāt akumulatorus automašīnā karstās un saulainās dienās. Nedrīkst atvērt akumulatoru. Li-ion akumulatori satur elektroniskus aizsargelementus, kas bojājumu gadījumā var radīt akumulatora aizdegšanos vai uzsprāgšanu.

Izmantoto piktogrammu skaidrojums



1

2

3

4



5

6

7

8



9

10

11

12

1. Izlasīt lietošanas instrukciju, ievērot tajā ietvertus brīdinājumus un drošības noteikumus
2. Lietot aizsargbrilles un dzirdes aizsargus
3. Strādāt aizsargmaskā
4. Nepieļaut bērnu pie ierīces
5. Sargāt no lietus
6. Izmantot iekšstelpās, sargāt no ūdens un mitruma
7. Otrreizēja izejvielu pārstrāde
8. Otrā aizsardzības klase
9. Atkritumu dalītā vākšana
10. Nemest uguni
11. Rada riskus ūdens videi
12. Nepieļaut uzsilšanu virs 50°C

## UZBŪVE UN PIELIETOJUMS

Perforators ir manuālā ierīce, kas tiek barota no akumulatora. Piedziņa veic ar bezkolektora līdzstrāvas dzinēju ar planetāro pārnesumu. Perforators var tikt izmantots urbumu veidošanai trieciena un beztrieciena režīmā. Ierīce ir paredzēta urbumu veidošanai koksne, metāla, plastmasā un flīzes beztrieciena režīmā, kā arī betonā, akmeņi, ķieģeļi u.tml. trieciena režīmā. Perforatora pielietojuma jomas ir būvniecības-remontdarbi, galdnieka, kā arī visa veida amatierdarbi.



**Nedrīkst izmantot ierīci neatbilstoši mērķim, kuram tā ir paredzēta.**

## GRAFISKĀS DAĻAS APRAKSTS

Zemāk minētā numerācija attiecas uz tiem ierīces elementiem, kas ir aprakstīti šīs instrukcijas grafiskajā daļā.

1. SDS-Plus tipa patrona
2. Stiprināso bukse
3. Ierobežotāja līstes bloķēšanas spārnuzgriezni
4. Ierobežotāja līste
5. Darba režīmu pārslēdzējs
6. Griešanās virziena pārslēdzējs
7. Slēdzis
8. Apgaismojums
9. Papildrokturis
10. Akumulators
11. Akumulatora stiprinājuma poga
12. LED gaismas diodes
13. Lādētājs
14. Akumulatora uzlādes stāvokļa indikācijas poga
15. Akumulatora uzlādes stāvokļa indikācija (LED gaismas diodes)

\* Attēls un izstrādājums var nedaudz atšķirties.

## SIMBOLU APRAKSTS



BRĪDINĀJUMS

## APRĪKOJUMS UN PIEDERUMI

1. Ierobežotāja līste - 1 gab.

## SAGATAVOŠANĀS DARBAM

### PAPILDROKTURA UZSTĀDĪŠANA



Drošības dēļ perforatora izmantošanas laikā vienmēr lietot papildrokturi, kas var būt nostiprināts jebkurā stāvoklī stiprināšanas kontūrā.

- Atļaut papildroktura apakšgalu (9), pagriežot to pa kreisi.
- Uzbidīt papildroktura atloku (9) uz cilindrisko perforatora korpusa daļu
- Izvēlēties visšertāko stāvokli, kas atbilst veicamam darbam.
- Piegriezt papildroktura apakšējo daļu (9) pagriežot to pa labi stabilai nostiprināšanai.

### IEROBEŽOTĀJA LĪSTES UZSTĀDĪŠANA

Ierobežotāja līste (4) ļauj iestatīt urbšanas dziļumu.

- Atļaut ierobežotāja līstes bloķēšanas spārnuzgriezni (3) (A att.).
- Iebidīt ierobežotāja līsti (4) papildroktura atloka atverē (9).
- Nobloķēt izvēlēto stāvokli, piegriežot ierobežotāja līstes stiprināšanas spārnuzgriezņu (3).

### AKUMULATORA IZŅEMŠANA/IELIKŠANA

Jā nebus iespējams ielikt/izlikt akumulatoru (10) no ierīces papildroktura stāvokļa dēļ (9), papildrokturis jāatļauj jāpagriež stāvokli, kas atļauj akumulatora apkalpošanu.

- Uzlikt griešanas virziena pārslēdzēju (6) vidējā stāvoklī.
- Nospiegt akumulatora stiprinājuma pogu (11) un izņemt akumulatoru (10) (B att.).
- Ielikt uzlādētu akumulatoru (10) rokturī, līdz tiks sadzirdēts akumulatora stiprinājuma pogas (11) klikšķis.

### AKUMULATORA UZLĀDE

Ierīce tiek piegādāta ar daļēji uzlādētu akumulatoru. Akumulatora uzlāde ir jāveic apkārtējās vides temperatūrā no 4°C līdz 40°C. Jauns akumulators vai tāds, kas ilgstoši netika izmantots, sasniegs pilnu veikspēju aptuveni pēc 3-5 uzlādēšanas un izlādēšanas cikliem.

- Izņemt akumulatoru (10) no ierīces (B att.).
- Ieslēgt lādētāju tīkla ligzdā (230 V AC).
- Ielikt akumulatoru (10) lādētājā (13) (C att.). Pārbaudīt, vai akumulators ir pareizi ielikts (ievietots līdz galam).

Pēc lādētāja ieslēgšanas barošanas tīklā (230 V AC), lādētājam sāks degt zaļā diode (12), kas signalizē par sprieguma pieslēgšanu.

Ievietojot akumulatoru (10) lādētājā (13), lādētājam sāks degt sarkanā diode (12), kas norāda uz akumulatora lādēšanas procesu.

Vienlaicīgi, ar zaļo gaismu sāk mirgot akumulatora uzlādes stāvokļa indikācijas diodes (15) dažādos režīmos (skat. režīmu aprakstu zemāk):

- Mirgo visas diodes – signalizē par akumulatora izlādi un nepieciešamību to uzlādēt.
- Mirgo 2 diodes – signalizē par daļēju izlādi.
- Mirgo 1 diode – signalizē par akumulatora augstu uzlādes līmeni.

Pēc akumulatora uzlādes degs lādētāja zaļā diode (12), bet visas akumulatora uzlādes stāvokļa indikācijas diodes (15) degs nepārtraukti. Pēc neilga laika (aptuveni 15 sek.) šīs diodes (15) nodzīsīs.



**Nedrīkst lādēt akumulatoru ilgāk par 8 stundām. Pārsniedzot šo laiku, var tikt bojāti akumulatora elementi. Lādētājs neizslēgsies pēc pilnas akumulatora uzlādes. Lādētāja zaļā diode turpinās degt. Akumulatora uzlādes stāvokļa indikācijas diodes nodzīsīs pēc kāda laika. Atslēgt barošanu pirms akumulatora izņemšanas no lādētāja ligzdas. Izvairīties no secīgām īsām uzlādēm. Nav jāuzlādē akumulatori pēc ierīces īsā**

izmantošanas laika. Ievērojams laika samazinājums starp uzlādes reizēm norāda uz to, ka akumulators ir izlietots un tas ir jānomaina.

Uzlādes laikā akumulators ļoti stipri uzkarst. Neveikt darbu uzreiz pēc lādēšanas – uzgaidīt, kamēr akumulators sasniegs istabas temperatūru. Tas pasargās no akumulatora bojājumiem.

## AKUMULATORA UZLĀDES STĀVOKĻA INDIKĀCIJA

Akumulators ir aprīkots ar akumulatora uzlādes stāvokļa indikāciju (3 LED diodes) (15). Lai pārbaudītu akumulatora uzlādes stāvokli, jānospiež akumulatora uzlādes stāvokļa indikācijas pogu (14) (D att.). Visu LED diožu degšana nozīmē akumulatora augstu uzlādes līmeni. Divu LED diožu degšana nozīmē daļēju izlādi. Tikai vienas LED diodes degšana nozīmē akumulatora izlādi un nepieciešamību to uzlādēt.

## DARBINSTRUMENTU MONTĀŽA UN NOMAĪŅA

Perforators ir paredzēts darbam ar darbinstrumentiem, kuriem ir SDS-PLUS tipa patrona. Pirms darba uzsākšanas notirīt perforatoru un darbinstrumentus. Uz darbinstrumenta serdenē uzlikt plāno eļļošanas līdzekļa slāni.

Perforatoram ar "clic-clic" tipa stiprinājuma sistēma (nav nepieciešams atvilkt stipriņošu buksi (2) nomainot darbinstrumentu).

- Uzlikt griešanās virziena pārslēdzēju (6) vidējā stāvoklī.
- Ielikt darbinstrumenta serdeni patronā (1) līdz galam (var rasties nepieciešamība pagriezt darbinstrumentu, līdz tas ieņems atbilstošu stāvokli) (E att.).
- Darbinstruments ir ielikts atbilstoši, ja to nav iespējams izņemt bez patronas stipriņošu bukses atvilkšanas.
- Ja stipriņošā buksē (2) pilnībā neatgriezās sākotnējā stāvoklī, nepieciešams izņemt darbinstrumentu un atkārtot visas iestiprināšanas darbības no jauna.

Perforatora augsta darba efektivitāte tiek sasniegta tad, kad tiek izmantoti asi un nebojāti darbinstrumenti.

## DARBINSTRUMENTA DEMONTĀŽA

Uzreiz pēc darba beigām darbinstrumenti var būt karsti. Izvairīties no tiešā kontakta ar tiem un lietot atbilstošus aizsargcimdus. Notirīt darbinstrumentus pēc izņemšanas.

- Atvilkt atpakaļ un pieturēt stipriņošu buksi (2).
- Ar otru roku izņemt darbinstrumentu no patronas (E att.).

## PĀRSLODZES AIZSARDZĪBA

Perforators ir aprīkots ar pārslodzes aizsardzību. Ja darbinstruments iesprūst, perforatora darbvārpsta apstāties, šādi novēršot ierīces pārslodzi.

## DARBS/ IESTATĪJUMI

### IESLĒGŠANA / IZSLĒGŠANA

Ieslēgšana – nospiest slēdža (7) pogu.

Izslēgšana – samazināt spiedienu uz slēdža (7) pogu.

Darbvārpstas griezes ātrums tiek regulēts ar spiediena spēku uz slēdža (7) pogu.

Pēc katras nospiešanas uz slēdža (7) pogu, sāk degt LED diode (8), kas apgaismo darba vietu.

### KREISAIS/LABĀS GRIEŠANĀS VIRZIENS

Griešanās virziena pārslēdzējs (6) ļauj izvēlēties perforatora darbvārpstas griešanās virzienu.

Griešanās pa labi – novietot griezes virzienu pārslēdzēju (6) galējā kreisajā stāvoklī (F att.).

Griešanās pa kreisi – novietot griezes virzienu pārslēdzēju (6) galējā labajā stāvoklī.

\* Brīdinājums: Dažos gadījumos pārslēdzēja stāvoklis attiecībā pret griešanās virzienu var atšķirties no iepriekš minētā apraksta. Nepieciešams pievērst uzmanību simboliem, kas atrodas uz pārslēdzēja vai ierīces korpusa.

Griešanās virziena pārslēdzēja (6) vidējais stāvoklis ir drošais stāvoklis, kas pasargā pret ne ierīces nejaūšas ieslēgšanas

- Šajā stāvoklī nevar iedarbināt ierīci.
- Šajā stāvoklī tiek mainīti urbjus.
- Pirms ieslēgšanas nepieciešams pārbaudīt, vai griešanās virziena pārslēdzējs (6) atrodas atbilstošā stāvoklī.



Nedrīkst mainīt griezes virzienus perforatora darbvārpstas griešanās laikā. Pirms ieslēgšanas pārbaudīt, vai griezes virzienu pārslēdzējs atrodas atbilstošā pozīcijā. Nedrīkst izmantot kreiso griezes virzienu, ja ir ieslēgts triecienuurbšanas režīms.

## DARBA REŽĪMA PĀRSLĒDZĒJS

Perforators ir aprīkots ar 4-pozīciju darba režīmu pārslēdzēju (5). Atkarībā no iestatījumiem var veikt urbšanu bez trieciena vai urbšanu ar triecienu, kalšana vai uzstādīt kaldi izvēlētā stāvoklī (rys G att.).

- Poz. 0 = pozīcija, kas ļauj uzlikt kaltu izvēlētajā stāvoklī (kalta simbols)
- Poz. 1 = normālā urbšana / ieskrūvēšana (urbja simbols)
- Poz. 2 = urbšana ar triecienu (urbja un āmura simboli)
- Poz. 3 = kalšana (āmura simbols)

Nedrīkst mainīt darba režīmu pārslēdzēja stāvokli darba laikā, kad ir ieslēgts perforator dzinējs. Šādi rīkojoties, var nopietni bojāt perforatoru un pat ievainot lietotāju.

## URBUMU VEIDOŠANA

- Gatavojoties izurbt liela diametra urbumu, ieteicams, izurbt mazāka diametra urbumu, tad pakāpeniski palielināt tā izmēru līdz vajadzīgam lielumam. Tas aizsargās no perforatora pārslodzes.
- Veidojot dziļus urbumus, urbt pakāpeniski: ir jāsāk ar mazāku dziļumu, tad jāizņem urbis no urbma, lai likvidētu radušās skaidas vai putekļus no urbma.
- Ja urbšanas laikā urbis iesprūst, tad nostrādās pārslodzes aizsardzība. Nekavējoties izslēgt perforatoru, lai nepieļautu tā bojājumu. Izņemt iesprūdušu urbi no urbma vietas.
- Turēt perforatoru veidojamā urbma asi. Visefektīvāko darbu nodrošina urbja novietošana zem taisnā leņķa attiecībā pret apstrādājamā materiāla virsmu. Ja darba laikā netiek saglabāta urbja perpendikularitāte, var notikt aizķilēšanās vai urbja lūzums urbumā, šādi ievainojot lietotāju.



Ilglaiēcīgā urbšana zemajā darbvārpstas griezes ātrumā var pārkarstēt dzinēju. Periodiski jātaisa pārtraukumi vai jāļauj, lai ierīce strādā maksimālajos apgrīzienos tukšgaitā apt. 3 minūtes. Jāuzmanās, lai netiktu aizsegta korpusa atveres, kas kalpo perforatora dzinēja ventilēšanai.

## BEZTRIECIENA URBSANA

Tādi materiāli, kā tērauds, koksne, plastmasas utml. var urbt ar perforatoru ar izmantojot trīszokļu patronu kopā ar pārējās adapteri. Nopemt noskrūvējot trīszokļu patronu un adapteri, un pēc tam ievietot perforatora patronā (rikojoties tāpat kā gadījumā ar urbjiem ar SDS-Plus turētāju).

Jālieto urbjī no ātrgriezēj-tērauda vai no ogles tērauda (tikai koksnei vai komateriālos).

Nedrīkst izmantot trīszokļu urbjpatronu, kad perforators darbojas triecienuurbšanas režīmā. Šī patrona ir paredzēta tikai parastai urbsanai (koksnei vai tērauda).

## TRIECIENURBSANA

Lai sasniegt vislabāko urbsanas rezultātu, izmantot tikai augstas kvalitātes urbjus ar uzlikām no ogles cietsakausējumiem (WIDIA tipa).

Putekļi, kas radās remonta būvdarbu laikā ir kaitīgi veselībai. Lai ierobežotu putekļu kaitīgo iedarbību veselībai, ir ieteicams izmantot pretputekļu masku, kā arī pielietot labu ventilāciju darba vieta.

Izvēlēties atbilstošu urbsanas režīmu – šajā gadījumā triecienuurbšanu.

- Ielikt patronā (1) atbilstošu SDS-PLUS tipa urbi.
- Piespiest urbi pie apstrādājamā materiāla.
- Ieslēgt perforatoru, nospiežot slēdža (7) pogu, perforatora mehānismam ir jāstrādā plūstoši, bet darbinstrumentam nevajadzētu atstāties pret apstrādājamā materiāla virsmu.
- Ja nepieciešams, var palielināt apgrīzienus, stiprāk spiežot uz slēdža (7) pogu.

Darbinstrumenta mešanās kas var reizēm radīties pēc elektroierīces iedarbināšanas tukšgaitā ir normālā parādība. Darbinstruments automātiski centrējās pēc saskares ar materiālu. Tas nekādā veidā neietekmē uz urbsanas precizitāti.

## APKALPOŠANA UN APKOPE



Pirms veikt jebkādas darbības, kas ir saistītas ar instalēšanu, regulēšanu, remontu vai apkalpošanu, izņemot akumulatoru no ierīces.

### APKOPE UN UZGLABĀŠANA

- Ieteicams, tīrīt ierīci katru reizi pēc lietošanas.
- Tīrīšanai nedrīkst izmantot ūdeni vai jebkādas citas šķidrums.
- Elektroierīce, akumulatora un lādētājs ir jātīra ar sausu auduma gabalu vai jāpūš ar zema spiediena saspiesto gaisu.
- Neizmantot tīrīšanas līdzekļus vai šķīdinātājus, jo tie var sabojāt plastmasas daļas.
- Regulāri jātīra ventilācijas spraugas dzinēja korpusā, lai nepieļautu ierīces pārkaršanu.
- Elektroierīce kopā ar aprīkojumu vienmēr jāuzglabā sausā, bērniem nepieejamā vietā.
- Elektroierīce jāuzglabā ar izņemtu akumulatoru.

Jebkāda veida defekti ir jānovērš ražotāja autorizētos servisa centros.

## TEHNISKIE PARAMETRI

### NOMINĀLO PARAMETRU DATI

Akumulatora perforators 58G027	
Parametrs	Vērtība
Akumulatora spriegums	18 V DC
Nominālais griešanās ātrums	0-1420 min <sup>-1</sup>
Triecienu frekvence	0-5000 min <sup>-1</sup>
Triecienu enerģija	2,2J
Darbinstrumentu patronas tips	SDS Plus
Urbšanas diametrs – koksne	28 mm
Urbšanas diametrs – tērauds	13 mm
Urbšanas diametrs – betons	22 mm
Aizsardzības klase	III
Masa	2,1 kg
Ražošanas gads	2021
58G027 apzīmē gan ierīces tipu, gan modeli	

Graphite Energy+ sistēmas akumulators		
Parametrs	Vērtība	
<b>Akumulators</b>	<b>58G001</b>	<b>58G004</b>
Akumulatora spriegums	18 V DC	18 V DC
Akumulatora tips	Li-Ion	Li-Ion
Akumulatora kapacitāte	2000 mAh	4000 mAh
Vides temperatūras diapazons	4°C – 40°C	4°C – 40°C
Lādēšanas laiks ar lādētāju 58G002	1 h	2 h
Masa	0,400 kg	0,650 kg
Ražošanas gads	2021	2021

Graphite Energy+ sistēmas lādētājs	
Parametrs	Vērtība
<b>Lādētāja tips</b>	<b>58G002</b>
Barošanas spriegums	230 V AC

Barošanas frekvence	50 Hz
Lādēšanas spriegums	22 V DC
Maks. lādēšanas strāva	2300 mA
Vides temperatūras diapazons	4°C – 40°C
Akumulatora 58G001 lādēšanas laiks	1 h
Akumulatora 58G004 lādēšanas laiks	2 h
Elektroaizsardzības klase	II
Masa	0,300 kg
Ražošanas gads	2021

### DATI PAR TROKŠNI UN VIBRĀCIJĀM

Akustiskā spiediena līmenis:  $L_{pA} = 86,4$  dB (A)  $K=3$ dB (A)  
 Akustiskās jaudas līmenis:  $L_{WA} = 97,4$  dB (A)  $K=3$ dB (A)  
 Vibrāciju paātrinājuma vērtība (aizmugurējais rokturis):  
 $a_{h1} = 6,052$  m/s<sup>2</sup>  $K=1,5$  m/s<sup>2</sup>  
 Vibrāciju paātrinājuma vērtība (priekšējais rokturis):  
 $a_{h1} = 5,783$  m/s<sup>2</sup>  $K=1,5$  m/s<sup>2</sup>

Ierīces emitētā trokšņa līmenis ir aprakstīts caur emitētā akustiskā spiediena līmeni  $L_{pA}$  un akustiskās jaudas līmeni  $L_{WA}$  (kur K ir mērījuma neprecizitāte). Ierīces emitētās vibrācijas ir aprakstītas caur vērtību  $a_{h1}$ , kas mēra vibrāciju paātrinājumu, (kur K ir mērījuma neprecizitāte).

Šajā instrukcijā norādītais emitētā akustiskā spiediena līmenis  $L_{pA}$  akustiskās jaudas līmenis  $L_{WA}$  kā arī vērtība  $a_{h1}$  kas mēra vibrāciju paātrinājumu, ir mērīta saskaņā ar standartu EN 60745-1. Norādītā vērtība  $a_{h1}$ , kas mēra vibrāciju paātrinājumu, var tikt izmantota ierīču salīdzināšanai un vibrācijas ekspozīcijas sākotnējam novērtējumam.

Dotais vibrāciju līmenis ir reprezentatīvs lielums attiecībā pret elektroierīces pamatzīmantošanas mērķiem. Ja ierīce tiks izmantota citiem mērķiem vai ar citiem darbinstrumentiem, vibrāciju līmenis var mainīties. Augstāku vibrācijas līmeni ietekmēs nepietiekama vai pārāk reta ierīces kopšana. Iepriekš minētie iemesli var palielināt vibrācijas ekspozīciju visā darba periodā.

Lai precīzi novērtētu vibrācijas ekspozīciju, jāņem vērā periodi, kad elektroierīce ir izslēgta vai ir ieslēgta, bet netiek izmantota darbam. Detalizēti novērtējot visus faktorus, kopējā vibrācijas ekspozīcija var kļūt ievērojami mazāka.

Lai pasargātu lietotāju no vibrācijas sekām, jānodrošina tādi papildu drošības pasākumi kā elektroierīces un darbinstrumentu apkope, atbilstoša roku temperatūra un atbilstoša darba organizācija.

## VIDES AIZSARDZĪBA



Elektroinstrumentus nedrīkst izmest kopā ar sadzīves atkritumiem. Tie ir jānodod utilizācijai attiecīgajiem uzņēmumiem. Informāciju par utilizāciju var sniegt produkta pārdevējs vai vietējie varas orgāni. Noliektās elektriskās un elektroniskās ierīces satur videi kaitīgas vielas. Ierīce, kura netika pakļauta otrreizējai izejvīlei pārstrādei, rada potenciālus draudus videi un cilvēku veselībai.



Li-Ion

Akumulatorjev/baterijai nav doļļeno vērēvi v gospodinjke odpadke, ni jih doļļeno vērēvi v ogenj ali vodo. Poškodovane ali izrabljene baterije je treba oddati v ustrezno reciklažo, v skladu z veljavno smernico o recikliranju akumulatorjev in baterij. Baterije je treba vrniti na zbirna mesta popolnoma izpraznjene, če baterije niso popolnoma izpraznjene, jih je treba zaščiti pred kratkimi stiki. Uporabljene baterije lahko brezplačno vrnete na komercialnih lokacijah. Kupec blaga je dolžan vrniti izrabljene baterije.

\* Ir tiesības veikt izmaiņas.

„Grupa Topex Spółka z ograniczoną odpowiedzialnością” Spółka komandytowa (turpmāk „Grupa Topex”) ar galveno ofsu Varšavā, ul. Pograniczna 2/4, informē, ka visa veida autortiesības attiecībā uz dotās instrukcijas (turpmāk „Instrukcija”) saturu, tai skaitā uz tās tekstiem, samazinātām fotogrāfijām, shēmām, zīmējumiem, kā arī attiecībā uz tās kompozīciju, pieder tikai Grupa Topex, kuras ir aizsargātas ar likumu saskaņā ar 1994. gada 4. februāra „Likumu par autortiesībām un blakustiesībām” (Likumu Wstnesis 2006 nr. 90, 631. poz. ar turpm. izm.). Visas Instrukcijas kopumā vai tās noteikto daļu kopēšana, apstrāde, publicēšana vai modificēšana komercmērķiem bez Grupa Topex rakstiskās atļaujas ir stingri aizliegta, pretējā gadījumā pārkāpjējs var tikt saukts pie kriminālās vai administratīvās atbildības.



## ALGUPÄRASE KASUTUSJUHENDI TÕLGE AKUTOITEL PUURVASARA 58G027



TÄHELEPANU ENNE ELEKTRITÕÕRIISTAGA TÖÖTAMA ASUMIST LUGEGE HOOLIKALT LÄBI KÄESOLEV JUHEND JA HOIDKE SEE ALLES HILISEMAKS KASUTAMISEKS.

### ERIOHUTUSJUHISED

#### ERIJUHISED OHUTUKS TÖÖKS PUURVASARAGA

##### Tähelepanu:

Enne mistahes reguleerimis-, hooldus- (puuri vahetamine) või parandustoiminguid eemaldage seadmest aku.

- **Kasutage töö ajal kuulmiskaitsevahendeid.** Liiga tugev müratase võib viia kuulmise kaotamiseni.
- **Kasutage seadet koos sellega kaasas olevate lisakäepidemetega.** Kontrolli kaotamine seadme üle võib põhjustada sellega töötajale kehavigastusi.
- **Tööde juures, mille puhul töötarvik võib sattuda varjatud elektrijuhtmetele, hoidke seadet alati isoleeritud käepidemest.** Töötarviku kokkupuutel pinge all oleva toitejuhtmega võib pinge kanduda seadme metallelementidele ja põhjustada nii elektrilööki.
- **Kasutage peidatud elektrijuhtmete tuvastamiseks spetsiaalseid seadmeid.** Töötarviku kokkupuude pinge all oleva elektrijuhtmega võib põhjustada tulekahju või elektrilööki. Kokkupuude gaasitoruga võib põhjustada plahvatuse. Veetoru läbipuurimine võib põhjustada elektrilööki, samuti tekitada suurt materiaalselt kahju.
- **Töö ajal hoidke seadet alati kahe käega ja säilitage kindel kehaasend.** Hoidke seadme käepidemed puhastena. Seadme hoidmine kahe käega on turvalisem.
- Kui töötate seadmega kõrgemal, asetage jalad kindlale aluspinnale ja veenduge, et all ei viibiks kõrvalisi isikuid.
- **Ärge puudutage seadme pöörlevaid elemente.** Seadme pöörlevate osade, eelkõige töötarvike puudutamine võib põhjustada kehavigastusi.
- **Enne seadme käest ära panemist oodake, et see täielikult peatuks.** Muidu või töötarvik blokeeruda ja see võib viia kontrolli kaotamiseni seadme üle.
- Ärge suunake töötavat seadet teiste isikute ega enda poole.

#### AKUDE ÕIGE KASUTAMINE JA HOOLDAMINE

- Aku laadimise protsess peab toimuma kasutaja kontrolli all.
- Vältige aku laadimist temperatuuril alla 0 °C.
- **Kasutage ainult seadme tootja soovitatud akulaadijaid.** Teist tüüpi akude laadimiseks mõeldud laadijate kasutamisel võib tekkida tulekahjuoht.
- **Ajal, kui akut ei kasutata, tuleb seda hoida eemal metallesemetest, nagu kirjaklambrid, mündid, võtmed, naelad, kruvid ja muud väikesed metallidetailid, mis võiksid aku klemmid lühisese ajada.** Aku klemmide lühihendus võib põhjustada põletuse või tulekahju.
- **Vigastuste või vale kasutamise korral võib akust eralduda gaase.** Tuulutage ruum ja kaebuste korral pidage nõu arstiga. Gaasid võivad kahjustada hingamisteid.
- **Ekstreemsetes tingimustes võib akust vedelik välja voolata.** Akust väljavoolanud akurvedelik võib
  - Pühkige vedelik ettevaatlikult riietükiga ära. Vältige vedeliku sattumist nahale või silma.
  - Kui vedelik siiski sattub nahale, loputage see koht viivitamatult rohke puhta voolava veega ning neutraliseerige vedelikujäägid mõne nõrga happega, nagu sidrunimahla või äädikas.
  - Kui vedelik sattub silma, loputage silma vähemalt 10 minuti jooksul rohke puhta voolava veega ning pöörduge arsti poole.
- **Ärge kasutage akut, mis on kahjustatud või deformeerunud.**

Kahjustatud või deformeerunud akud võivad toimida ettearvamatul viisil, põhjustada tulekahju, plahvatust või kehavigastusi.

- **Vältige aku kokkupuudet niiskuse või veega.**
- Hoidke akut eemal soojusallikatest. Ärge jätke akut pikemaks ajaks kõrge temperatuuriga keskkonda (päikese kätte, küttekolletele lähedusse või mistahes ruumi, kus temperatuur ületab 50 °C).
- **Ärge hoidke akut ega tööriista tulele liiga lähedal ega liiga kõrge temperatuuri käes.** Tulele liiga lähedale sattunud või kõrgema kui 130°C juures olev aku võib plahvatada.

**TÄHELEPANU!** Temperatuur 130 °C võib olla märgitud kui 265 °F.

- **Järgige kõiki aku laadimise juhiseid.** Ärge laadige akut temperatuuril, mis jääb väljapoole kasutusjuhendi nominaaltabelis esitatud temperatuurivahemikku. Aku nõuetele mittevastav laadimine või laadimine väljaspool määratletud temperatuurivahemikku võib kahjustada akut ja tekitada tuleohtu.

#### AKUDE REMONTIMINE:

- **Kahjustatud akusid ei tohi ise remontida.** Akut tohib remontida vaid tootja või kvalifitseeritud hooldustöökoda.
- **Kasutatud aku viige kogumispunkti, mis tegeleb seda tüüpi ohtlike jätmete käitlemisega.**

#### AKULAADIJAGA SEOTUD OHUTUSJUHISED

- **Vältige laadija kokkupuudet niiskuse või veega.** Laadijasse sattunud vesi suurendab elektrilöögi ohtu. Laadijat võib kasutada ainult kuivades siseruumides.
- Enne mistahes hooldustöid või puhastamist lülitage laadija vooluvõrgust välja.
- **Ärge kasutage laadijat, mis on asetatud tuleohtlikele alusele (paber, tekstiil) või asub tuleohtlike ainete läheduses.** Laadija kuumenemine laadimise ajal ja võib põhjustada tulekahjuohtu.
- **Enne kasutamist kontrollige alati laadija, toitejuhtme ja pistiku seisundit.** Kahjustuste ilmnemisel ärge laadijat kasutage. Ärge üritage laadijat ise lahti võtta. Usaldage kõik parandustööd volitatud hooldusfirmale. Laadija mittenõuetekohane lahtivõtmine ja kokkupanemine võib põhjustada elektrilöögi või tulekahju ohtu.
- Laadijat ei tohi ilma vastutava isiku järelevalveta kasutada lapsed, piiratud füüsiliste, sensoorsete või vaimsete võimete inimesed ega isikud, kellel ei ole vajalikke kogemusi või teadmisi laadija kasutamiseks kõiki turvanõudeid järgides. Vastasel juhul võib juhtuda, et seadet kasutatakse valesti ja suurene vigastuste oht.
- **Kui te laadijat ei kasuta, lülitage see vooluvõrgust välja.**
- **Järgige kõiki aku laadimise juhiseid.** Ärge laadige akut temperatuuril, mis jääb väljapoole kasutusjuhendi nominaaltabelis esitatud temperatuurivahemikku. Aku nõuetele mittevastav laadimine või laadimine väljaspool määratletud temperatuurivahemikku võib kahjustada akut ja tekitada tuleohtu.

#### LAADIJA REMONTIMINE

- **Kahjustatud laadijaid ei tohi ise remontida.** Laadijat tohib remontida vaid tootja või kvalifitseeritud hooldustöökoda.
- **Kasutatud laadija viige kogumispunkti, mis tegeleb seda tüüpi ohtlike jätmete käitlemisega.**

**TÄHELEPANU!** Seade on mõeldud kasutamiseks siseruumides.

Vaatamata turvakonstruksiooni kasutamisele kogu töö vältel, turvavahendite ja lisakaitsevahendite kasutamisele, on seadmega töötamise ajal alati olemas kehavigastuste oht.

Liitium-ioonakud võivad lekkima hakata, süttida ja plahvatada, kui sattuvad liiga kõrge temperatuuri kätte või saavad mehhaanilisi vigastusi. Ärge jätke akusid palavalt või päikeselisel päeval autosse. Ärge püüdke akut avada. Liitium-ioonakud sisaldavad turvaseadet, mille vigastamine võib viia aku süttimise või plahvatamiseni.

Kasutatud piktogrammide selgitused.

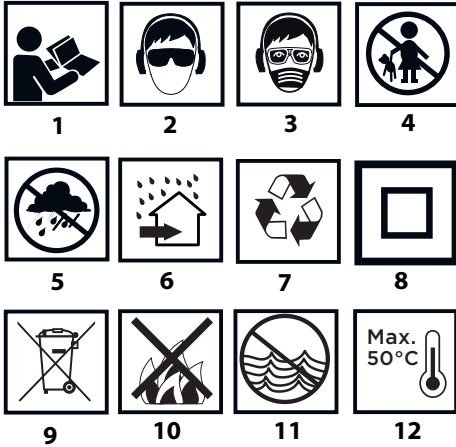

1. Lugege kasutusjuhend läbi ning järgige selles toodud hoiatusi ja ohutusjuhiseid!
2. Kasutage kaitseprille ja kõrvaklappe.
3. Kasutage kaitsemaski.
4. Ärge lubage lapsi seadme lähedusse.
5. Kaitse seadet vihma eest.
6. Kasutage seadet siseruumides, kaitse seda vihma ja niiskuse eest.
7. Ringlussevõtt
8. Teine kaitseklass
9. Kogumine liigiti
10. Ärge visake akuelemente tulle.
11. Ohustab veekeskonda.
12. Mitte lasta kuumeneda üle 50 °C.

## EHITUS JA OTSTARVE

Puurvarsar on akutoitega elektritööriist. Seade saab toite alalisvoolu kommutaator mootorilt, millel on planetaarülekanne. Puurvarsar saab kasutada nii löökrežiimil kui ka ilma löögita režiimil. Puurvarsar on mõeldud aukude puurimiseks löögita režiimil puitu, metalli, plastidesse ja keraamikasse, samuti löökrežiimil betooni, kivisse, tellistesse ja muudesse sellistesse materjalidesse. Seadme kasutusala on ehitus- ja remonditööd, tiseritööd ning kõik koduses majapidamises amatöörina tehtavad sarnased tööd (meisterdamine).



**Keelatud on kasutada elektritööriista vastuolus selle määratud otstarbega!**

## JOONISTE SELGITUS

Alltoodud numeratsioon vastab käesoleva juhendi joonistel kujutatud seadme elementide numeratsioonile.

1. SDS-Plus padrun
2. Kinnitusühüls
3. Piiriku liistu lukustamise liblikruuvi
4. Piiriku liist
5. Töörežiimi ümberlüüti
6. Pöörlemisuuna ümberlüüti
7. Töölüüti
8. Valgusti
9. Lisakäepide
10. Aku
11. Aku kinnitusnupp
12. LED-dioodid

13. Laadija
14. Aku laetuse taseme signaali nupp
15. Aku laetuse taseme signaal (LED-dioodid).

\* Võib esineda erinevusi joonise ja toote enda vahel.

## GRAAFILISTE TÄHISTE SELGITUS



ETTEVAATUST

## VARUSTUS JA TARVIKUD

1. Puurimissügavuse piiraja liist - 1 tk

## ETTEVALMISTUS TÖÖKS

### LISAKÄPIDEME PAIGALDAMINE



Ohutuse tagamiseks kasutage puurvarsaraga töötades alati lisakäepidet, mille saate paigaldada vabalt valitud asendisse.

- Vabastage lisakäepideme (9) alumine osa, keerates seda vasakule.
- Suruge lisakäepideme (9) võru puurvarsa korpuse silindrilisele osale.
- Valige plaanitava töö jaoks kõige mugavam asend.
- Lisakäepideme (9) fikseerimiseks keerake selle alumist osa paremale.

### PIIRIKU LIISTU PAIGALDAMINE

Piiriku liistu (4) abil saate määrata puuri materjali ulatumise sügavuse.

- Vabastage piiriku luku lukustamise liblikruuvi (3) lahti (joonis A).
- Paigaldage piiriku liist (4) lisakäepideme võru (9) avausse.
- Lukustage soovitud asendisse. Selleks keerake kinni piiriku luku lukustamise liblikruuvi (3).

### AKU EEMALDAMINE / PAIGALDAMINE

Kui akut (10) ei ole võimalik seadmest eemaldada / paigaldada lisakäepideme (9) tõttu, tuleb lisakäepide lõdemaks lasta ja keerata asendisse, mis võimaldab akule liigi pääseda.

- Reguleerige pöörlemisuuna ümberlüüti (6) keskmisesse asendisse.
- Vajutage aku kinnitusnupp (11) alla ja tõmmake akut (10) ettepoole (joonis B).
- Asetage laetud aku (10) käepidemisse ja lükake kuni kuulete aku kinnitusnuppu (11) klõpsatust.

### AKU LAADIMINE

Seadet müüakse osaliselt laetud akuga. Aku laadimine peaks toimuma väliskeskonna temperatuuril 4°C - 40°C. Uus aku või aku, mida ei ole kaua kasutatud, saavutab täieliku toitevõime pärast 3-5 laadimis- ja tühjenemistsükli.

- Eemaldage aku (10) seadmest (joonis B).
- Lülitage laadija vooluvõrgu (230 V AC) pesasse.
- Asetage aku (10) laadijasse (13) (joonis C). Veenduge, et aku asetuks kindlalt kohal (oleks lõpuni sisse lükatud).

Pärast laadija ühendamist toitevõrgu pesasse (230 V AC) süttib laadijal roheline diod (12), mis annab märku, et teide on järgi ühendatud.

Pärast aku paigutamist (10) laadijasse (13) süttib laadijal punane diod (12), mis annab märku, et aku laadimise protsess kestab.

Samal ajal põlevad eri režiimidel vilkuvad rohelised aku laetuse taseme diodid (15) (vaata kirjeldust allpool).

- Kõik diodid põlevad vilkuvalt – aku on tühi ja vajab laadimist.
- Kaks diodid põlevad vilkuvalt – aku on osaliselt tühi.
- Üks diod põleb vilkuvalt – aku laetuse tase on kõrge.

Kui aku on täis laetud süttib laadijal olev diod (12) roheliselt ja kõik aku laetuse taseme diodid (15) põlevad püsivalt. Teatud aja järel (u 15 s) aku laetuse taseme diodid (15) kustuvad.



Ärge laadige akut kauem kui 8 tundi. Selle aja ületamine võib põhjustada aku elementide kahjustusi. Laadija ei ülitu pärast seda, kui aku on täis laetud, automaatselt välja. Roheline diod laadijal põleb edasi. Aku

laetuse taseme diodid kustuvad teatud aja möödudes. Enne aku laadimist eemaldamist lülitage laadija vooluvõrgust välja. Vältige järjestikusi lühiajalisi laadimisi. Ärge pange akut pärast seadme lühiajalist kasutamist uuesti laadima. Ajavahemik oluline lühenevamine kahe laadimise vahel annab märku sellest, et aku on kulunud ja see tuleb välja vahetada.

Laadimisprotsessi ajal soojeneb laadija tugevalt. Ärge alustage tööd kohe pärast laadimist, vaid oodake, et aku jahtuks toatemperatuurini. See kaitsab akut kahjustumise eest.

## AKU LAETUSE TASEME NÄIDIK

Aku on varustatud aku laetuse taseme näidikuga (3 LED-diodi) (15), Aku laetuse taseme kontrollimiseks vajutage tööüliltil nuppu (14) (joonis D). Kõigi diodide süttimine näitab, et aku on täis. Kahe diodi süttimine näitab, et aku on poollüühi. Ainult ühe diodi süttimine näitab, et aku on tühi ja vajab laadimist.

## TÖÖTARVIKUTE PAIGALDAMINE JA VAHETAMINE

Puurvaras on mõeldud kasutamiseks koos töötarvikutega, millel on SDS-Plus tüüpi kinnitusspide. Enne alustamist puhastage puurvaras ja töötarvikud. Kui kasutate määrdeainet, kandke õhuke kiht määrdeainet töötarviku kinnitustihvtile.

Puurvarasal on clic-clic kinnitussüsteem (töötarviku paigaldamise ajal ei ole vaja kinnitushülssi (2) tagasi tõmmata).

- Reguleerige pöörlemisuuna ümberlülitit (6) keskmisesse asendisse.
- Asetage töötarviku kinnitustihvt padrunisse (1) ja lükake seda kuni tunnete vastupanu (võib-olla on vaja töötarvikut pisut keerata, et see võtaks õige asendi) (joonis E).
- Töötarvik on piisavalt tugevalt kinnitunud, kui seda ei ole võimalik eemaldada ilma kinnitushülssi tõmbamata.
- Kui hülss (2) ei naase täielikult algasendisse, eemaldage töötarvik ja korrake kogu operatsiooni.

Puurvarasa töö on efektiivne vaid juhul, kui kasutate teravaid ja kahjustamata töötarvikuid.

## TARVIKUTE EEMALDAMINE

Vahetult pärast töö lõpetamist võivad töötarvikud olla kuumad. Vältige vahetult kontakti nendega ja kasutage spetsiaalseid kaitsekindaid. Pärast töötarvikute eemaldamist puhastage need.

- Tõmmake kinnitushülssi (2) tahapoole ja hoidke selles asendis.
- Teise käega tõmmake töötarvik ettepoole (joonis E).

## ÜLEKOORMUSKAITSE

Puurvaras on varustatud ülekoormuskaitsega. Puurvarasa spindel peatub kohe töötarviku takerdumisel, vältides nii elektriseadme ülekoormust.

## TÖÖTAMINE / SEADISTAMINE

### SISSELÜLITAMINE / VÄLJALÜLITAMINE

Sisselülitamine – vajutage alla tööüliltil nupp (7).

Väljalülitamine – vabastage tööüliltil nupp (7).

Spindli pöörlemise kiiruse reguleerimiseks muutke tööüliltil nupule (7) vajutamise tugevust.

Tööüliltil nupu (7) vajutamisel süttib iga kord diod (LED) (8), mis valgustab töökohta.

### PÖÖRLEMISUUND PAREMALE – VASAKULE

Pöörlemisuuna ümberlülitit (6) abil saate muuta puurvarasa spindli pöörlemise suunda.

Pöörlemine paremale – seadke lüliti (6) äärrisesse vasakusse asendisse. (joonis F).

Pöörlemine vasakule – seadke lüliti (6) äärrisesse paremasse asendisse.

\* Pange tähele, et mõnel juhul võib lüliti asend pöörlemisuuna suhtes olla kirjeldatust erinev. Järgige lülilit või seadme korpusel märgistusi.

Ohutuks asendiks on pöörlemisuuna ümberlülitit (6) keskmine asend, mis takistab seadme juhuslikku käivitumist.

- Selles asendis ei saa seadet käivitada.
- Selles asendis toimub puuride vahetamine.
- Enne seadme käivitamist kontrollige, et pöörlemisuuna ümberlülitit (6)

oleks õiges asendis.



Keelatud on muuta pöörlemise suunda seadme spindli pöörlemise ajal. Enne seadme käivitamist veenduge, et pöörlemisuuna ümberlülitit on õiges asendis. Ärge kasutage vasakut pöörlemisuunda koos sisselülitatud löökfunktsiooniga.

## TÖÖREŽIIMI ÜMBERLÜLITI

Puurvaras on varustatud 4-asendilise töörežiimi ümberlülitiga (5). Olenevalt seadistustest saate puurida ilma löökfunktsioonita, puurida löökfunktsiooniga, meiseldada või paigaldada meisli valitud asendisse. (joonis G).

- Asend 0 – võimaldab paigaldada meisli valitud asendisse (meisli sümbol)
- Asend 1 – tavapuurimine / kruvide keeramine (puuri sümbol)
- Asend 2 – löökpuurimine (puuri ja vasara sümbol)
- Asend 3 = meiseldamine (meisli sümbol)

Ärge üritage ümberlülitit asendit muuta puurvarasa mootori töötamise ajal. Selline tegevus võib puurvarasat oluliselt kahjustada, samuti tekitada kasutajale kehavigastusi.

## AUKUDE PUURIMINE

Suure läbimõõduga augu puurimisel on soovitatav alustada väiksema läbimõõduga augu puurimisest ning suurendada seda hiljem soovitud läbimõõdueni. See välistab puurvarasa ülekoormuse.

- Sügavate aukude tegemisel puurige järk-järgult, tõmmates puuri poole sügavusel august välja, et oleks võimalik saepuru või tolm eemaldada.
- Kui puurimise ajal takerdub, hakkab tööle ülekoormuskaitse. Sellisel juhul lülitage vasar kohe välja, et vältida selle kahjustamist. Eemaldage takerdunud puur august.
- Hoidke vasarat puuritava augu teljel. Kõige efektiivsem on puurvarasa töö juhul, kui puur asetseb töödeldava materjali pinna suhtes täisnurga all. Kui puurimise ajal näisurka ei hoita, võib puur avasse kinni kiiluda või murduda ning vigastada seeläbi seadme kasutajat.



Pikaajaline puurimine madalal pöördekiirusel võib mootori ülekoormata. Pidage töötamisel regulaarseid pause või laske seadmel töötada ilma koormuseta umbes 3 minutit maksimaalpöörrel. Jälgige, et ei ummistuks seadme korpusse olevad avused, mis on mõeldud mootori õhutamiseks.

## PURIMINE ILMA LÖÖKFUNKTSIOONITA

Selliseid materjale nagu teras, puit ja plastik võib puurvarasa abil puurida kasutades kolmeosalist padrunit koos ülelinekuadaptoriga. Keerake kokku kolmeosaline padrun ja adapter, seejärel asetage see puurvarasa padrunisse (toimige samuti kui SDS-Plus pidemega puuride puhul).

Kasutage kiirlõiketerasest või süsinikerasest (ainult puidu ja puidusarnaste materjalide jaoks) puure.

Ärge kasutage kolmeosalist puuripadrunit, kui puurvaras on seadistatud tööks löök- või meiselfunktsioonile. See padrun on mõeldud eranditult puurimiseks ilma löökfunktsioonita (puidu või terase töötlemisel).

## LÖÖKPUURIMINE

Parima töö tulemuse saavutamiseks kasutage kvaliteetseid tsementitud kattega puure (Widia).

Remondi-ehitustööde käigus tekkinud tolm on tervisele kahjulik. Tolmu kahjuliku mõju vähendamiseks on soovitatav kasutada tolmuvastast maski ja tagada töökohas piisav ventilatsioon.

- Valige vastav puurimisrežiim, antud juhul löökpuurimine.
- Asetage padrunisse (1) sobiv SDS-Plus kinnitusspidemega puur.
- Viige puur töödeldavale materjalile.
- Käivitage puurvaras vajutades tööüliltil nupu (7) alla. Puurvarasa mehhanism peab töötama sujuvalt, töötarvik aga ei tohi töödeldava materjali pinnalt tagasi pörkuda.
- Vajadusel saate suurendada pöördekiirust tugevades survet tööüliltil nupule (7).

Töötarviku kerge pekslemine pärast seadme käivitamist ilma koormuseta

on normaalne nähtus. Töötavik tsentreerib ennast automaatselt puuritava materjaliga kokkupuutumise hetkel. See ei mõjuta kuidagi puurimistäpsust.

## KASUTAMINE JA HOOLDUS



Enne kui asute mistahes paigaldus-, reguleerimis-, parandus- või hooldustoimingute juurde, eemaldage seadme küljest aku.

### HOOLDAMINE JA HOIDMINE

- Soovitame puhastada seadet iga kord vahetult pärast kasutamist.
- Ärge kasutage seadme puhastamiseks vett ega muid vedelikke.
- Puhastage seadet kuiva kangatüki või nõrga suruõhujoa abil.
- Ärge kasutage puhastusvahendeid ega lahuseid, sest need võivad kahjustada seadme plastosi.
- Puhastage regulaarselt ventilatsioonivahendi mootori korpuses, et vältida seadme ülekuumenemist.
- Hoidke seadet alati kuivas, lastele kättesaamatus kohas.
- Hoiustamise ajaks võtke seadmest aku välja.

Mistahes vead laske parandada seadme tootja volitatud hooldusfirmas.

## TEHNILISED PARAMEETRID

### NOMINAALANDMED

Akutoitel puurvasar 58G027	
Parameeter	Väärtus
Aku pinge	18 V DC
Nominaalne pöördekiirus	0-1420 min <sup>-1</sup>
Löögisagedus	0-5000 min <sup>-1</sup>
Löögijõud	2,2J
Töötavikute kinnituspide tüüp	SDS Plus
Puurimisläbimõõt – puut	28 mm
Puurimisläbimõõt – teras	13 mm
Puurimisläbimõõt – betoon	22 mm
Kaitseklass	III
Kaal	2,1 kg
Tootmisaasta	2021
58G027 näitab ka seadme tüüpi ja määratlust	

Graphite Energy+ süsteemi aku		
Parameeter	Väärtus	
<b>Aku</b>	<b>58G001</b>	<b>58G004</b>
Aku pinge	18 V DC	18 V DC
Aku tüüp	Li-Ion	Li-Ion
Aku maht	2000 mAh	4000 mAh
Keskonnatemperatuuride vahemik	4°C – 40°C	4°C – 40°C
Laadimisaeg laadijaga 58G002	1 h	2 h
Kaal	0,400 kg	0,650 kg
Tootmisaasta	2021	2021

Graphite Energy+ süsteemi akulaadija	
Parameeter	Väärtus
Laadija tüüp	58G002

Toitepinge	230 V AC
Toitesagedus	50 Hz
Laadimispinge	22 V DC
Maksimaalne laadimisvool	2300 mA
Keskonnatemperatuuride vahemik	4°C – 40°C
Aku 58G001 laadimise aeg	1 h
Aku 58G004 laadimise aeg	2 h
Kaitseklass	II
Kaal	0,300 kg
Tootmisaasta	2021

### MÜRA JA VIBRATSIOONI PUUDUTAVAD ANDMED

Helirõhutus:  $L_{pA} = 86,4$  dB (A)  $K=3$ dB (A)

Müra võimsustase:  $L_{WA} = 97,4$  dB (A)  $K=3$ dB (A)

Möödetud vibratsioonitase (lisakäepide):  $a_{h1} = 6,052$  m/s<sup>2</sup>  $K=1,5$  m/s<sup>2</sup>

Möödetud vibratsioonitase (põhikäepide):  $a_{h1} = 5,783$  m/s<sup>2</sup>  $K=1,5$  m/s<sup>2</sup>

Seadme tekitatava müra tase on määratletud helirõhutusena  $L_{pA}$ , ja müra võimsustase  $L_{WA}$  kaudu (K tähistab mõõtemääramatust). Seadme tekitatava vibratsiooni tase on määratletud vibratsioonitaseme kaudu (K tähistab mõõtemääramatust).

Käesolevas juhendis esitatud helirõhutus  $L_{pA}$ , müra võimsustase  $L_{WA}$  ning möödetud vibratsioonitase  $a_{h1}$  on möödetud vastavad standardile EN 60745-1. Esitatud vibratsioonitaset  $a_{h1}$  võib kasutada seadmete võrdlemiseks ja üldise vibratsioonitase esialgseks hindamiseks.

Esitatud vibratsioonitase on piisavalt esinduslik tööriista tavakasutuse puhul. Kui seadet kasutatakse muul viisil või koos muude töötarvikutega, võib vibratsioonitase muutuda. Vibratsioonitaset võib tõsta ka seadme ebapiisav või liiga harv hooldamine. Ülaltoodud põhjused võivad suurendada kokkupuudet vibratsiooniga kogu tööaja vältel.

Vibratsiooniga kokkupuute põhjalikuks hindamiseks tuleb arvesse võtta ka ajavahemikke, mil tööriist on välja lülitatud või on sisse lülitatud, aga seda ei kasutata töö tegemiseks. Nii võib kõiki tegureid põhjalikult arvesse võttes olla vibratsiooniga kokkupuute koguväärtus märgatavalt väiksem.

Seadmega töötaja kaitsmiseks vibratsiooni mõju eest tuleb võtta täiendavaid ohutusmeetmeid, nagu tööriista ja töötarvikute regulaarne hooldamine, käte õige temperatuuri tagamine, sobiv töökorraldus.

### KESKKONNAKAITSE

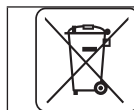

Ärge visake elektriseadmeid olmeprügi hulka, viige need käitlemiseks vastavasse asutusse. Infot toote utiliseerimise kohta annab müra või kohalik omavalitsus. Kasutatud elektrilised ja elektroonilised seadmed sisaldavad keskkonnale ohtlikke aineid. Ümbertöötlemata seade kujutab endast ohtu keskkonnale ja inimeste tervisele.



Li-Ion

Ärge pange akut / patareisid olmejäätmete hulka ega visake neid tulle ega vette. Kahjustatud või kulunud akud tuleb nõuetekohaselt utiliseerida kooskõlas kehtiva akude ja patareide utiliseerimise direktiiviga. Patareid tuleks tagasi laadida kogumiskohtades täielikult tühjenenud, kui akud pole täielikult tühjenenud, tuleb neid kaitsa lühiste eest. Kasutatud patareisid saab kaubanduslikes kohtades tasuta tagastada. Kauba ostja on kohustatud kasutatud patareisid tagastama.

\* Tootjal on õigus muudatusi sisse viia.

\* Grupa Topex Spółka z ograniczoną odpowiedzialnością "Spółka komandytowa, asukohaga Varasavai, ul. Pograniczna 2/4 (edaspidi: "Grupa Topex") informeerib, et kõik käesoleva juhendiga (edaspidi: juhend), muuhulgas selle teksti, fotode, skeemide, jooniste, samuti selle ülesehitusega seotud autorijõudused kuuluvad eranditult Grupa Topex'ile ja on kaitsitud 4. veebruaril 1994 autoriõiguste ja muude sarnaste õiguste seadusega (vt. Seaduste ajakiri 2006 Nr 90 Lk 631 koos hilisemate muudatustega). Kogu juhendi või selle osade kopeerimine, töötlemine ja modifitseerimine kommertsseemärkidel ilma Grupa Topex'i kirjaliku loata on rangelt keelatud ning võib kaasa tuua tsiviilvastutuse ning karistuse.

## ПРЕВОД НА ОРИГИНАЛНАТА ИНСТРУКЦИЯ АКУМУЛАТОРЕН ПЕРФОРАТОР 58G027



ВНИМАНИЕ: ПРЕДИ ПРИСТЪПВАНЕ КЪМ УПОТРЕБА НА ЕЛЕКТРОИНСТРУМЕНТА СЛЕДВА НАСТОЯЩАТА ИНСТРУКЦИЯ ВНИМАТЕЛНО ДА СЕ ПРОЧЕТЕ И ДА СЕ ПАЗИ С ЦЕЛ ПО-НАТАТЪШНО ИЗПОЛЗВАНЕ.

### ПОДРОБНИ ПРАВИЛА ЗА БЕЗОПАСНОСТ

#### СПЕЦИАЛНИ УКАЗАНИЯ ЗА БЕЗОПАСНА РАБОТА С ПЕРФОРАТОР

##### Внимание:

Преди да пристъпите към изпълнението на каквото и да било дейности, свързани с инсталиране, настройки, ремонти или обслужване (подмяна на сверлото), трябва да извадите акумулатора от електроинструмента.

• По време на работа трябва да използвате средства за защита на слуха. Експозицията на въздействието на шум може да доведе до загуба на слуха.

• Електроинструмента трябва да се използва заедно с допълнителните дръжки, доставени в комплекта. Загубата на контрол може да доведе до нараняване на оператора.

• При извършване на работни дейности, при които работният инструмент би могъл да падне на скрити електрически кабели, трябва да държите инструмента за изолираните ръкохватки. Контактът с електрически кабел може да доведе до провеждане на напрежението чрез металните елементи на инструмента и да причини поразяване с електрически ток.

• Следва да се използват съответни съоръжения за детекция на скрити електрически кабели. Контактът със захранващи кабели под напрежение може да доведе до възникване на пожар или токов удар. Увреждането на газов тръбопровод може да доведе до експлозия. Проникването във водопровод може да причини поразяване с електрически ток и големи материални щети.

• По време на работа винаги трябва да държите инструмента с двете ръце и да запазите стабилна позиция. Ръкохватките трябва да се поддържат в чисто състояние. Държането на електроинструмента с две ръце е по-безопасно.

• По време на използване на електроинструмента в горно положение трябва да заемете стабилна позиция с разкрасени крака и да се уверите, че надолу няма трети лица.

• Трябва да избягвате докосването на въртящите се елементи. Докосването на въртящите се части, а по-специално на оборудването, може да доведе до нараняване на тялото.

• Преди да поставите инструмента, трябва да изчакате, докато спре движението си. Работният найкрайник може да се блокира и да доведе до загуба на контрол над инструмента.

• Не бива да насочвате работещ инструмент към други лица или към себе си.

#### ПРАВИЛНО ОБСЛУЖВАНЕ И ЕКСПЛОАТАЦИЯ НА АКУМУЛАТОРИТЕ

• Процесът на зареждане на акумулатора трябва да протича под надзора на потребителя.

• Трябва да се избягва зареждане на акумулатора при температури по-ниски от 0°C.

• Акумулаторите трябва да се зареждат само със зарядното устройство, препоръчано от производителя. Използване на зарядно устройство, предназначено за зареждане на друг вид акумулатор, създава опасност от възникване на пожар.

• Когато акумулаторът не се използва, трябва да го съхранявате далеч от метални предмети като кламери, монети, ключове, гвоздеи или други малки метални предмети, които могат да предизвикат късо съединение на клемите. Късото съединение на клемите на акумулатора може да предизвика изгаряне или пожар.

• В случай на повреда и/или неправилно използване на акумулатора може да се стигне до отделяне на газове. Трябва да проветрите помещението и при наличие на оплаквания да потърсите медицинска помощ. Газовете могат да увредят дихателните пътища.

• При неблагоприятни условия от акумулатора може да изтече течност. Изтичащата от акумулатора течност може да причини дразнене или изгаряне. При констатиране на теч трябва да следвате указанията по-долу:

- внимателно избършете течността с кърпа. Избягвайте контакт на течността с кожата или очите.

- ако се стигне до контакт на течността с кожата, трябва веднага да промиете тези места по тялото обилно с чиста вода и евентуално да неутрализирате течността с неагресивна киселина като сок от лимон или оцет.

- ако течността проникне в очите, незабавно трябва да ги изплакнете обилно с чиста вода в продължение на минимум 10 минути и да потърсите медицинска помощ.

• Да не се използва акумулатор, който е повреден или модифициран. Повредени или модифицирани акумулатори могат да работят по непредвидим начин и да доведат до пожар, експлозия или опасност от наранявания.

• Акумулаторът не бива да се излага на въздействието на влага или вода.

• Акумулаторът винаги трябва да се пази далеч от източници на топлина. Не оставяйте акумулатора за продължително време в среда с висока температура (на слънчеви места, в близост до отоплителни радиатори или навсякъде там, където температурата надвишава 50°C)

• Акумулаторът не бива да се излага на въздействието на огън и прекомерно висока температура. Излагането на въздействието на огън или температура над 130°C може да доведе до експлозия.

**ВНИМАНИЕ!** Температура 130°C по Целзий може да се определи като 265°F по Фаренхайт.

• Следва да се спазват всички инструкции за зареждане на акумулатора. Не бива да зареждате акумулатора при температура, надвишаваща определения обхват в таблицата с номинални данни от инструкцията за обслужване. Неправилно зареждане или зареждане при температура със стойност извън определения обхват може да причини повреда на акумулатора и да повиши опасността от възникване на пожар.

#### РЕМОНТ НА АКУМУЛАТОРИТЕ

• Ремонтът на повредени акумулатори е забранен. Ремонт на акумулатора може да бъде извършен само от производителя или от оторизиран сервис.

• Изхабеният акумулатор трябва да бъде предаден на мястото за обезвреждане на този вид опасни отпадъци.

#### УКАЗАНИЯ ЗА БЕЗОПАСНОСТ ЗА ЗАРЯДНОТО УСТРОЙСТВО

• Зарядното устройство не бива да се излага на въздействието на влага или вода. Проникването на вода в зарядното устройство повишава опасността от токов удар. Зарядното устройство може да се използва само на закрито в сухи помещения.

• Преди да пристъпите към каквито и да било дейности по обслужване или почистване на зарядното устройство, трябва да го изключите от захранващата мрежа.

• Не използвайте зарядното устройство, когато е поставено върху леснозапалима основа (напр. върху хартия, текстил), нито в съседство на леснозапалими вещества. С олед повишаване на температурата на зарядното устройство по време на процеса на зареждане има опасност от възникване на пожар.

• Всеки път преди използване на зарядното устройство следва да проверите неговото състояние - кабела и щекера. В случай на констатирани повреди зарядното устройство да не се използва. Забранено е предприемане на опити за разглобяване на зарядното устройство. Всички ремонти трябва да се извършват от оторизиран технически сервис. Неправилно проведен монтаж на зарядното устройство може да причини токов удар или пожар.

- Деца и лица с физически, емоционални или психически увреждания и други лица, които нямат достатъчен опит и познания за обслужване на зарядното устройство при спазване на всички правила за безопасност, не бива да обслужват зарядното устройство без надзор на отговорно лице. В противен случай има опасност от неправилно обслужване на устройството, в резултат на което може да се стигне до наранявания.
- Когато зарядното устройство не се използва, трябва да бъде изключено от електрическата мрежа.
- Следва да се спазват всички инструкции за зареждане, не бива да зареждате акумулатора при температура със стойност извън определения в таблицата с номинални стойности обхват, посочен в инструкцията за обслужване. *Неправилно зареждане или зареждане при температура със стойност извън определения обхват може да причини повреда на акумулатора и да повиши опасността от възникване на пожар.*

## РЕМОНТ НА ЗАРЯДНОТО УСТРОЙСТВО

- Ремонтът на повредени зарядни устройства е забранен. *Ремонт на зарядното устройство може да бъде извършен само от производителя или от оторизиран сервис.*
- Изхабеното зарядно устройство трябва да бъде предадено на мястото за обезвреждане на този вид отпадъци.

**ВНИМАНИЕ!** Устройството е предназначено за работа вътре в помещението.

Въпреки използването на безопасна по проект конструкция на устройството и използването на предпазни средства и допълнителни предпазни мерки, винаги съществува остатъчен риск от нараняване по време на работа.

Акумулаторите Li-Ion могат да протекат, да се запалят или да избухнат, ако бъдат загрети до високи температури или при късо съединение. Не бива да се съхраняват в автомобила през горещи слънчеви дни. Акумулаторът не бива да бъде отварян. Акумулаторите Li-Ion са оборудвани с електронни обезопасителни устройства, които ако бъдат повредени, могат да причинят запалване или експлозия на акумулатора.

Обяснение на използваните пиктограми

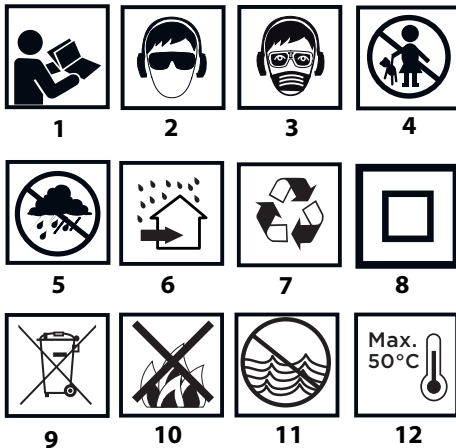

1. Прочетете инструкцията за обслужване, спазвайте съдържащите се в нея предупреждения и правила за безопасност.
2. Използвайте защитни очила и антифони.
3. Използвайте защитна маска.
4. Не допускайте децата в близост до устройството.
5. Пазете устройството от дъжд.
6. Използвайте на закрито, пазете от вода и влага.

7. Рециклиране.
8. Втори клас на защита.
9. Разделно събиране.
10. Не хвърляйте батериите в огън.
11. Опасни за водна среда.
12. Да не се допуска до загряване над 50°C.

## КОНСТРУКЦИЯ И ПРЕДНАЗНАЧЕНИЕ

Перфораторът е електрически инструмент, захранван от акумулатор. Задвижва се от безщетков постояннооток двигател и планетарна предавка. Перфораторът може да се използва в режим на работа без удар и с удар. Перфораторът е предназначен за пробиване на отвори в дърво, метал, пластмаса и керамика без удар, както и пробиване на отвори в бетон, камък, тухли и т.н. с използване на удар. Перфораторът се използва в областта на ремонтно-строителните и дърводелските дейности, както и всички любителски дейности (майсторене).



**Не се разрешава използването на електроинструмента за дейности, различни от неговото предназначение.**

## ОПИСАНИЕ НА ГРАФИЧНИТЕ СТРАНИЦИ

Представеното по-долу номериране се отнася за елементите на устройството, представени върху графичните страници в настоящата инструкция.

1. Патронник SDS-Plus
2. Фиксираща втулка на патронника
3. Крилната гайка на блокадата на ограничителя
4. Ограничител
5. Превключвател на режима на работа
6. Превключвател за посоката на въртене
7. Пусков бутон
8. Осветление
9. Допълнителна ръкохватка
10. Акумулатор
11. Бутон за закрепване на акумулатора
12. LED диоди
13. Зарядно устройство
14. Бутон за сигнализация на нивото на зареждане на акумулатора
15. Сигнализация за нивото на зареждане на акумулатора (LED диоди).

\* Между представената фигура и продукта може да има разлика.

## ОПИСАНИЕ НА ИЗПОЛЗВАНИТЕ ГРАФИЧНИ СИМВОЛИ



ПРЕДУПРЕЖДЕНИЕ

## ОБОРУДВАНЕ И АКСЕСОАРИ

1. Ограничител - 1 бр.

## ПОДГОТОВКА ЗА РАБОТА

### ИНСТАЛИРАНЕ НА ДОПЪЛНИТЕЛНАТА РЪКОХВАТКА



От съображения за безопасност, когато използвате перфоратора, винаги използвайте допълнителната ръкохватка, която може да бъде закрепена във всяко положение по обиколката на закрепването ѝ

- Разхлабете долната част на допълнителната ръкохватка (9) като я завъртите наляво.
- Поставете фланеца на допълнителната ръкохватка (9) върху цилиндричната част на корпуса на перфоратора.
- Изберете най-удобното положение за предвидената работа.
- Затегнете долната част на допълнителната ръкохватка (9) като я завъртите надясно, за да я монтирате трайно.

### ИНСТАЛИРАНЕ НА ОГРАНИЧИТЕЛЯ

Ограничителят (4) е предназначен за определяне на дълбочината на

навлизане на свредлото в материала.

- Разхлабете крилчатата гайка на блокадата на ограничителя (3) (фиг. А).
- Пъхнете ограничителя (4) в отвора във фланеца в допълнителната ръкохватка (9).
- Блокирайте в желаното положение като затегнете крилчатата гайка на блокадата на ограничителя (3).

## ИЗВАЖДАНЕ / ПОСТАВЯНЕ НА АКУМУЛАТОРА

В случай на невъзможност за изваждане / поставяне на акумулатора (10) от уреда поради положението на допълнителната ръкохватка (9), трябва да я разхлабите и завъртите в положение, което позволява обслужване на акумулатора.

- Поставете превключвателя на посоката на въртене (6) в междинно положение.
- Натиснете бутона за закрепване на акумулатора (11) и извадете акумулатора (10) (Фиг. В).
- Поставете заредения акумулатор (10) в държача в ръкохватката, докато чуete щракване на бутона за закрепване на акумулатора (11).

## ЗАРЕЖДАНЕ НА АКУМУЛАТОРА

Уредът се доставя с частично зареден акумулатор. Зареждането трябва да се извършва при температура на околната среда в обхват от 40С до 400С. Нов акумулатор или акумулатор, който не е бил употребяван дълго време, придобива пълна способност за захранване след около 3 - 5 цикъла на зареждане и разреждане.

- Извадете акумулатора (10) от уреда (фиг. В).
- Включете зарядното устройство в контакт на захранващата мрежа (230 V AC).
- Поставете акумулатора (10) в зарядното устройство (13) (фиг. С). Проверете, дали акумулаторът е правилно инсталиран (пъхнат докрай).

След включване на зарядното устройство в мрежовия контакт (230 V AC) ще светне зеленият диод (12) на зарядното устройство, който сигнализира свързване към напрежението.

След поставяне на акумулатора (10) в зарядното устройство (13) ще светне червеният диод (12) на зарядното устройство, който сигнализира, че акумулаторът е в процес на зареждане.

Едновременно светят с мигаща светлина зелените диоди (15) за нивото на зареждане на акумулатора в различни комбинации (вижте описанието по-долу).

- Всички диоди светят с мигаща светлина - сигнализиране за изтощен акумулатор и необходимост от зареждането му.
- 2 от диодите светят с мигаща светлина - сигнализиране за частично разреждане на акумулатора.
- 1 диод свети с мигаща светлина - сигнализиране на високо ниво на зареждане на акумулатора.

След зареждането на акумулатора диод (12) в зарядното устройство свети със зелена светлина, а всички диоди за нивото на зареждане на акумулатора (15) светят с непрекъсната светлина. След изтичане на определено време (ок. 15 сек.) диодите за нивото на зареждане на акумулатора (15) изгасват.



**Времето за зареждане на акумулатора не трябва да надвишава 8 часа. Надвишаването на това време може да причини повреда на клетките на акумулатора. Зарядното устройство няма да се изключи автоматично след пълното зареждане на акумулатора. Зеленият диод на зарядното устройство ще продължи да свети. Диодите за нивото на зареждане на акумулатора след известно време ще изгаснат. Преди да извадите акумулатора от зарядното устройство, следва да изключите зарядното от захранващия контакт. Избягвайте кратки, следващи едно след друго зареждания. Акумулаторът не трябва да се дозарежда след кратко използване на електроинструмента. Значително намаляване на времето между поредните изисквани зареждания на акумулатора означава, че акумулаторът е износен и трябва да бъде подменен с нов.**

По време на процеса на зареждане акумулаторите силно се загряват. Не предприемайте работни дейности веднага след зареждане на акумулатора - изчакайте, докато акумулаторът се охлади до стайна температура. Това ще предотврати увреждане на акумулатора.

## СИГНАЛИЗИРАНЕ НА НИВОТО НА ЗАРЕЖДАНЕ НА АКУМУЛАТОРА

Акумулаторът е оборудван със сигнализация на нивото на зареждане (3 LED диода) (15). За проверка на нивото на зареждане на акумулатора трябва да натиснете бутон (14) (фиг. D). Светенето на всички диоди сигнализира високо ниво на зареждане на акумулатора. Когато светят 2 от диодите - сигнализиране за частично разреждане на акумулатора. Когато свети само 1 диод - сигнализиране за изтощен акумулатор и необходимост от зареждането му.

## МОНТАЖ И СМЯНА НА РАБОТНИТЕ НАКРАЙНИЦИ

Перфораторът е пригоден за работа с работни кракйници, пригодени за захват от тип SDS-Plus. Преди започване на работа трябва да почистите перфоратора и работните кракйници. Нанесете тънък слой грес върху щифта на работния кракйник.

Перфораторът е оборудван с "clíc-clíc" система за фиксиране на кракйниците (без необходимост от изтегляне на патронника (2) по време на монтаж на работния кракйник).

- Поставете превключвателя на посоката на въртене (6) в междинно положение.
- Поставете щифта на работния инструмент в захвата (1), като го пъхнете докрай (може да бъде необходимо да завъртите работния инструмент, докато заемете правилна позиция) (фиг. Е).
- Работният кракйник е фиксиран правилно, ако не може да бъде изваден без издърпване на корпуса на патронника.
- Ако втулката на патронника (2) не се връща напълно в изходно положение, трябва да извадите работния кракйник и да повторите цялата операция.

Висока ефективност при работа с перфоратора се постига само, когато се използват остри и неповредени работни инструменти.

## ДЕМОНТАЖ НА РАБОТНИЯ ИНСТРУМЕНТ

Веднага след завършване на работата работните кракйници могат да бъдат нагорещени. Трябва да избягвате директен контакт с тях и да използвате съответни защитни ръкавици. След изваждане от перфоратора трябва да почистите работните кракйници.

- Издърпайте корпуса на патронника (2) назад и го задръжте.
- С другата ръка извадете работния кракйник дърпайки напред (фиг. Е).

## ЗАЩИТА ОТ ПРЕТОВАРВАНЕ

Перфораторът е оборудван със защита от претоварване. Свредлото на перфоратора спира веднага, когато работният кракйник блокира, което би могло да доведе до претоварване на електроинструмента.

## РАБОТА / НАСТРОЙКИ

### ВКЛЮЧВАНЕ / ИЗКЛЮЧВАНЕ

Включване – натиснете бутона за включване (7).

Изключване – освободете натиска на бутона за включване (7).

Обхватът на въртящата скорост на шпиндела се регулира със силата на прилагания натиск върху пусковия бутон (7).

С всяко натискане на пусковия бутон (7) светва LED диодът (8) осветяващ зоната на работа.

### ПОСОКА НА ВЪРТЕНЕ НАДЯСНО - НАЛЯВО

Изберете посоката на въртене на шпиндела с помощта на превключвателя за посока на оборотите (6).

Въртене надясно - поставете превключвателя (6) в крайно ляво положение. (фиг. F).

Въртене наляво - поставете превключвателя (6) в крайно дясно положение.

\* Трябва да се има предвид, че в някои случаи положението на превключвателя спрямо посоката на оборотите може да бъде различно от описаното. Трябва да се спазват графичните символи, нанесени върху превключвателя или върху корпуса на електроинструмента.

Безопасно положение е междинното положение на превключвателя на посоката на въртене (6), което предотвратява случайното задействане на електроинструмента.

- В това положение перфораторът не може да се задейства.

- В това положение се извършва смяна на свредлата.
- Преди задействане трябва да се провери, дали превключвателят на посоката на оборотите (6) се намира в съответното положение.



Не се разрешава промяна на посоката на въртене, когато шпинделът на електроинструмента се върти. Преди задействане трябва да се провери, дали превключвателят на посоката на оборотите се намира в съответното положение. При включен режим на работа с удар не бива да се включва посока на въртене наляво.

### ПРЕВКЛЮЧАТЕЛ ЗА ИЗБОР НА РЕЖИМ НА РАБОТА

Перфораторът е оборудван с 4 позиционен превключвател за избор на режим на работа (5). В зависимост от настройките може да се изпълняват различни дейности: пробиване без удар, пробиване с удар, къртене или настройка на длетото в избрано положение (фиг. G).

- Поз. 0 = позиция, позволяваща настройка на длетото в избрано положение (символ на длето)
- Поз. 1 = нормално пробиване / завинтване (символ на свредло)
- Поз. 2 - ударно пробиване (символ на свредло и чук)
- Поз. 3 = къртене (символ на чук)

Не бива да предприемате опит за смяна на положението на превключателя на режима на работа, когато двигателят на електроинструмента работи. Такъв опит би могъл да доведе до сериозна повреда на перфоратора и до нараняване на потребителя.

### ПРОБИВАНЕ НА ОТВОРИ

- При необходимост от пробиване на отвор с голям диаметър се препоръчва да започнете от пробиване на по-малък отвор, а след това да го разширите до желанния размер. Това ще предотврати опасността от претоварване на перфоратора.
- При изпълнението на дълбоки отвори трябва да пробивате постепенно с по-малки дълбочини, да изваждате свредлото от отвора, за да позволите почистване на прах или стърготини от отвора.
- Ако по време на пробиване свредлото се заклещи, ще се задейства защитата от претоварване. В такъв случай трябва веднага да изключите перфоратора, за да предотвратите повреждане на уреда. Отстранете заклещеното свредло от отвора.
- Трябва да държите перфоратора в положение по оста на пробивания отвор. Най-ефективна работа се постига с поставяне на свредлото под прав ъгъл към повърхността на обработвания материал. В случай на неспазване на перпендикулярността по време на работа може да се стигне до заклещване или счупване на свредлото в отвора и до нараняване на потребителя.



Продължително пробиване при ниски обороти на шпиндела може да причини прегряване на двигателя. По време на работа следва да се правят периодични почивки или да се позволи работа на инструмента с максимални обороти без натоварване за около 3 минути. Проверявайте вентилационните отвори в корпуса на инструмента, които служат за охлаждане на двигателя - не бива да бъдат запушени.

### ПРОБИВАНЕ БЕЗ УДАР

Материали като стомана, дърво, пластмаси и др. могат да бъдат пробивани с помощта на перфоратора като се използва патронник с три челюсти и преходен адаптер. Сглобете чрез завинтване патронника с три челюсти и адаптера, след което поставете в захвата на перфоратора (следвайте указанията както при свредла със захват SDS-Plus).

Трябва да използвате стоманени бързорежещи свредла или от въглеродна стомана (само за дърво и дървесиноподобни материали).

Когато перфораторът е настроен за ударно пробиване, не бива да използвате патронника с три челюсти. Този патронник е предназначен само да пробива без удар (в дърво или стомана).

### УДАРНО ПРОБИВАНЕ

За постигане на най-добър резултат трябва да използвате висококачествени свредла с карбидно покритие (видии).

Отделящият се прах по време на строително-ремонтни дейности е

вреден за здравето. За да се ограничи неблагоприятното му влияние, се препоръчва използването на маска за прах, както и добра вентилация на работното място.

- Изберете подходящ режим за пробиване, в този случай ударно пробиване.
- Поставете в държача (1) съответното свредло с щифт от тип SDS-Plus.
- Притиснете свредлото към обработвания материал.
- Включете перфоратора чрез натискане на бутона за включване (7), механизмът на перфоратора трябва да работи плавно, а свредлото не бива да отскача от повърхността на обработвания материал.
- При необходимост можете да увеличите оборотите с натискане на бутона за включване (7).

Появяващото се понякога незначително биене на работния инструмент след включване на уреда без натоварване е нормално явление. Работният инструмент автоматично се центрира в момента на контакт с материала. В никакъв случай това не влияе върху прецизността на пробиване.

## ОБСЛУЖВАНЕ И ПОДДРЪЖКА



Преди да пристъпите към изпълнението на каквито и да било дейности, свързани с инсталиране, настройки, ремонти или обслужване, трябва да извадите акумулатора от електроинструмента.

### ПОДДРЪЖКА И СЪХРАНЕНИЕ

- Препоръчва се почистване на уреда веднага след всяко използване.
- За почистване не бива да се използва вода или други течности.
- Инструментът трябва да се почиства със суха кърпа или да се продухва със стъстен въздух с ниско налягане.
- Не бива да се използват никакви почистващи средства или разтворители, тъй като те могат да повредят пластмасовите части на уреда.
- Необходимо е редовно да се почистват вентилационните отвори в корпуса на двигателя, за да не се стигне до прегряване на уреда.
- Електроуредът винаги трябва да се съхранява на сухо място, недостъпно за деца.
- Уредът трябва да се съхранява с изваден акумулатор.

Всички повреди следва да бъдат отстранявани от оторизиран сервиз на производителя.

## ТЕХНИЧЕСКИ ПАРАМЕТРИ

### НОМИНАЛНИ ДАННИ

Акумулаторен перфоратор 58G027	
Параметър	Стойност
Напрежение на акумулатора	18 V DC
Номинална въртяща скорост	0-1420 min <sup>-1</sup>
Честота на удара	0-5000 min <sup>-1</sup>
Енергия на удара	2,2J
Тип патронник за работния инструмент	SDS Plus
Диаметър на пробиване – дърво	28 mm
Диаметър на пробиване – стомана	13 mm
Диаметър на пробиване – бетон	22 mm
Клас на защита от токов удар	III
Тегло	2,1 kg
Година на производство	2021
58G027 означава както типа, така и означението на машината	

Акумулатор от система Graphite Energy+



## ОПАЗВАНЕ НА ОКОЛНАТА СРЕДА

Параметър	Стойност	
<b>Акумулатор</b>	<b>58G001</b>	<b>58G004</b>
Напрежение на акумулатора	18 V DC	18 V DC
Тип на акумулатора	Li-Ion	Li-Ion
Капацитет на акумулатора	2000 mAh	4000 mAh
Диапазон на температурата на околната среда	4°C – 40°C	4°C – 40°C
Време за зареждане със зарядно устройство 58G002	1 h	2 h
Маса	0,400 kg	0,650 kg
Година на производство	2021	2021



Електрически захранваните изделия не трябва да се изхвърлят с домашните отпадъци, а трябва да се предадат за оползотворяване в съответните заводи. Информация за оползотворяването може да бъде получена от продавача на изделието от местните власти. Негодното електрическо и електронно оборудване съдържа опасни вещества за естествена среда. Оборудването, неотададено за рециклиране, представлява потенциална заплаха за околната среда и за здравето на хората.

Зарядно устройство система Graphite Energy+	
Параметър	Стойност
<b>Вид на зарядното устройство</b>	<b>58G002</b>
Захранващо напрежение	230 V AC
Честота на захранването	50 Hz
Напрежение на зареждането	22 V DC
Макс. ток на зареждането	2300 mA
Диапазон на температурата на околната среда	4°C – 40°C
Време за зареждане на акумулатор 58G001	1 h
Време за зареждане на акумулатор 58G004	2 h
Клас на защита	II
Маса	0,300 kg
Година на производство	2021



Акумулаторите/батериите не трябва да се изхвърлят с битовите отпадъци, нито в огън или във вода. Повредените или изразходовани акумулатори трябва да се подложат на правилно рециклиране в съответствие с действащата директива относно изхвърлянето на акумулаторите и батериите. Батериите трябва да бъдат върнати в пунктовете за събиране напълно заредени, ако батериите не са напълно заредени, те трябва да бъдат защитени срещу късо съединение. Използваните батерии могат да бъдат върнати безплатно на търговски обекти. Купувачът на стоката е длъжен да върне използваните батерии.

\* Запазва се правото за извършване на промени.

„Grupa Torhex Spółka z ograniczoną odpowiedzialnością“ Spółka komandytowa със седалище във Варшава, ул. Погранична 2/4 (наричана по-нататък „Grupa Torhex“) информира, че всякакви авторски права относно съдържанието на инструкции (наричана по-нататък: „Инструкции“), включващи между другото нейния текст, поместените фотографии, схеми, чертежи, а също и нейните композиционни принадлежат изключително на Grupa Torhex и подлежат на правна защита съгласно закона от 4 февруари 1994 година относно авторското право и сродните му права (еднороден текст в Държавен вестник 2006 № 90 поз. 631 с по-късните изменения). Копирането, преработването, публикуването, модифицирането с комерческа цел на цялата инструкция, както и на отделните ѝ елементи без съгласието на Grupa Torhex изразено в писмена форма, е строго забранено и може и може да доведе до привличането към гражданска и наказателна отговорност.

### ДАНИИ ЗА ШУМА И ВИБРАЦИТЕ

Ниво на акустичното налягане:  $L_{pA} = 86,4 \text{ dB (A) K=3dB (A)}$

Ниво на акустичната мощност:  $L_{WA} = 97,4 \text{ dB (A) K=3dB (A)}$

Стойности на ускорение на вибрациите (задна ръкохватка):

$$a_{x1} = 6,052 \text{ m/s}^2 \text{ K} = 1,5 \text{ m/s}^2$$

Стойности на ускорение на вибрациите (предна ръкохватка):

$$a_{x2} = 5,783 \text{ m/s}^2 \text{ K} = 1,5 \text{ m/s}^2$$

Нивото на генерирания шум от уреда е описано посредством: нивото на акустичното налягане  $L_{pA}$  и нивото на акустичната мощност  $L_{WA}$  (където K означава неопределеност на измерването). Вибрациите, генерирани от уреда са описани чрез стойностите на ускоренията на вибрациите  $a_x$  (където K означава неопределеност на измерването).

Посочените в настоящата инструкция: ниво на излъчваното акустично налягане  $L_{pA}$ , ниво на акустичната мощност  $L_{WA}$  и стойността на ускорения на вибрациите  $a_x$  са измерени в съответствие със стандарт EN 60745-1. Посоченото ниво на вибрации  $a_h$  може да се използва като критерий за сравняване на устройства и за предварителна оценка на експозиция на вибрации.

Посоченото ниво на вибрации е референтно ниво само за основните приложения на уреда. Ако уредът бъде използван за други цели или с други работни инструменти, нивото на вибрациите може да се различава от посоченото. Върху по-високото ниво на вибрациите ще окаже влияние недостатъчното или твърде рядкото провеждане на дейности по поддръжка на уреда. Посочените по-горе причини могат да доведат до повишаване на експозицията на вибрации по време на целия период на работа.

С цел точно определяне на експозицията на вибрации трябва да се вземат предвид периодите, когато инструментът е изключен или когато е включен, но не се използва за работа. След точно определяне на всички фактори общата експозиция на вибрации може да се окаже значително по-ниска.

Следва да се въведат допълнителни мерки за безопасност с цел защита на потребителя от въздействието на вибрациите, като: периодична поддръжка на уреда и работните инструменти, осигуряване на подходяща температура на ръцете и правилна организация на работа.

## PRIEJEDOV ORIGINALNIH UPUTA



### AKUMULATORSKI ČEKIČ-BUŠILICA 58G027

POZOR: PRIJE POČETKA KORIŠTENJA ELEKTRIČNOG ALATA TREBA PAŽLJIVO PROČITATI TE UPUTE I SPREMITI IH ZA DALJNJE KORIŠTENJE.

### POSEBNI PROPISI O SIGURNOSTI

POSEBNI PROPISI VEZANI ZA SIGURAN RAD S ČEKIČEM-BUŠILICOM

Pozor:

*Prije nego pristupite radnjama vezanim s regulacijom, podešavanjem (zamjena svrdla) ili popravljavanjem izvadite aku-bateriju koja napaja uređaj.*

- **Koristite štitnike sluha za vrijeme rada sa čekićem-bušilicom.** Ako se izlažete buci, to može dovesti do gubitka sluha.
- **Uređaj koristite sa dodatnim drškama koje ste dobili u kompletu.** Gubitak kontrole nad uređajem može dovesti do ozljeda djelatnika.
- **Za vrijeme izvođenja radova kod kojih bi radni alat mogao naći na skrivene električne vodove, uređaj držite za izoliranu površinu rukohvata.** Kontakt s električnim vodom pod naponom mogao bi staviti pod napon metalne dijelove uređaja i proizročiti strujni udar.
- **Upotrebljavajte odgovarajući alat potreban za lokalizaciju skrivenih vodova za napajanje.** Kontakt s vodovima pod naponom može dovesti do izbijanja požara ili strujnog udara. Oštećivanje plinskog voda može izazvati eksploziju. Prodor u vodovodnu instalaciju može uzrokovati strujni udar i veću materijalnu štetu
- **Za vrijeme rada uređaj uvijek držite s dvije ruke, zauzimajući stabilan položaj tijela. Držače održavajte čistim.** Uređaj koji držite s dvije ruke sigurniji je.
- Ako radite s uređajem koji držite gore, zauzmite siguran položaj tijela i provjerite da li se dolje ne nalaze druge osobe.
- **Izbjegavajte dodir s rotirajućim elementima.** Diranje rotirajućih

elemenata uređaja, posebice radnih alata, može dovesti do tjelesnih povreda

- **Prije nego odložite uređaj pričekaite dok se radni alat ne zaustavi.** Radni alat može se blokirati i dovesti do gubitka kontrole nad uređajem
- Uključen uređaj nemojte usmjerivati prema drugim osobama a niti prema sebi.

## PRAVILNO POSTUPANJE I EKSPLOATACIJA AKU-BATERIJA

- Proces punjenja aku-baterije treba se održavati pod kontrolom korisnika.
- Izbjegavajte punjenje aku-baterije na temperaturi nižoj od 0°C.
- **Aku-baterije punite isključivo punjačem koji je preporučio proizvođač.** Uporaba punjača namijenjenog za punjenje aku-baterija druge vrste predstavlja rizik od izbijanja požara.
- **Kad ne koristite aku-bateriju čuvajte je dalje od metalnih predmeta kao što su spajalice za papir, kovanice, ključevi, vijci ili drugi mali metalni elementi, koji mogu spojiti kontakte aku-baterije.** Spajanje kontakata aku-baterije može uzrokovati opeklina ili požar.
- **Kod oštećenja ili neustružne uporabe aku-baterije može doći do emisije plinova.** U tom slučaju prostoriju prozračite a ako se jave poteškoće, zatražite pomoć liječnika. Plinovi mogu oštetiti dišne putove.
- **U ekstremnim uvjetima može doći do istjecanja tekućine iz aku-baterije.** Tekućina koja istječe iz aku-baterije može uzrokovati iritacije ili opeklina. Ako ustanovite da je došlo do istjecanja, postupajte na sljedeći način:
  - oprezno obrišite tekućinu komadom krpice. Izbjegavajte kontakt tekućine s kožom ili očima.
  - ako dođe do kontakta tekućine s kožom, odgovarajuće mjesto na tijelu odmah isperite s puno čiste vode, eventualno neutralizirajte tekućinu pomoću blage kiseline, na primjer limunske kiseline ili octa.
  - ako bi tekućina dospjela u oči, odmah ih ispirajte s puno čiste vode, bar 10 minuta te zatražite liječničku pomoć.
- **Nikad ne upotrebljavajte aku-bateriju koja je oštećena ili modificirana.** Oštećene ili modificirane aku-baterije mogu djelovati na nepredvidljiv način i uzrokovati požar, eksploziju ili opasne ozljede.
- **Aku-bateriju ne izlažite djelovanju vlage ili vode.**
- Aku-bateriju treba uvijek držati dalje od izvora vatre. Ne smije se ostavljati dulje vrijeme u sredini u kojoj je visoka temperatura (na sunčana mjesta, u blizini grijača ili na svakom mjestu gdje temperatura prelazi 50°C).
- **Aku-bateriju nikada ne izložite djelovanju vatre ili prekomjerne temperature.** Izlaganje na djelovanje vatre ili temperature veće od 130°C može uzrokovati eksploziju.

**POZORI!** Temperatura od 130°C može biti izražena kao 265°F.

- **Pridržavajte se svih uputa za punjenje, zabranjeno je puniti aku-bateriju na temperaturi koja izlazi iz okvira određenog u tablici s nazivnim podacima uputa za uporabu.** Nepravilno punjenje ili punjenje na temperaturi van određenog raspona može oštetiti aku-bateriju i povećati opasnost od požara.

## POPRAVLJANJE AKU-BATERIJA

- **Nikada ne popravljajte oštećenu aku-bateriju.** Izvođenje popravaka aku-baterije je dozvoljeno samo proizvođaču ili ovlaštenoj servisnoj radionici.
- **Istrošenu aku-bateriju odnesite na mjesto zbrinjavanja opasnog otpada tog tipa.**

## SIGURNOSNE NAPOMENE VEZANE ZA PUNJAČ

- **Punjač ne smije biti izložen djelovanju vlage i vode.** Voda koja bi doprla u punjač povećava opasnost od strujnog udara. Punjač koristite samo u zatvorenim suhim prostorijama.
- Prije početka pristupanja bilo kakvim radnjama ili čišćenja punjača isti trebate isključiti iz mreže.
- **Ne koristite punjač koji se nalazi na lako zapaljivoj površini (np. na papiru, tekstilima), a niti blizu lako zapaljivih materijala.** Za vrijeme procesa punjenja dolazi do porasta temperature punjača što može izazvati požar.
- **Svaki put prije upotrebe provjerite stanje punjača, mrežnog kabela i utikača.** Ne koristite punjač ako ustanovite da je oštećen. Ne smijete pokušavati probati rastavljati punjač. Sve popravke povjerite autoriziranoj

servisnoj radionici. Neodgovarajuća montaža punjača prijeti mogućnošću električnog udara ili požara.

- Djeca i osobe sa smanjenim fizičkim, osjetilnim i mentalnim mogućnostima, a također sve osobe s manjkom znanja i iskustva potrebnog za sigurno korištenje punjača ne smiju koristiti punjač bez nadzora odgovorne osobe. U suprotnom mogu doći do opasnosti od nepravilne uporabe punjača što bi moglo uzrokovati tjelesne povrede.
- **Kad punjač ne koristite, isključite ga iz električne mreže.**
- **Pridržavajte se svih uputa za punjenje, zabranjeno je puniti aku-bateriju na temperaturi koja izlazi iz okvira određenog u tablici s nazivnim podacima uputa za uporabu.** Nepravilno punjenje ili punjenje na temperaturi van određenog raspona može oštetiti aku-bateriju i povećati opasnost od požara.

## POPRAVAK PUNJAČA

- **Nikada ne popravljajte oštećen punjač.** Izvođenje popravaka punjača je dozvoljeno samo proizvođaču ili ovlaštenoj servisnoj radionici.
- **Istrošen punjač odnesite na mjesto zbrinjavanja otpada tog tipa.**

**POZORI!** Uređaj služi za korištenje u zatvorenom prostoru.

Bez obzira na sigurnu konstrukciju, upotrebu sigurnosnih sredstava i dodatnih zaštitnih mjera, uvijek postoji djelomični rizik od ozljeda nastalih tijekom rada.

Kad dođe do pregrijavanja Li-ion aku-baterija ili do kratkog spoja može doći i do istjecanja kiseline, požara ili eksplozije. Tijekom sparnih i sunčanih dana aku-baterije ne držite u autima. Nemojte otvarati aku-baterije. Li-ion aku-baterije su opremljene elektroničkim zaštitnim uređajima koji nakon oštećenja mogu uzrokovati požar ili eksploziju aku-baterije.

Objašnjenje korištenih piktograma.

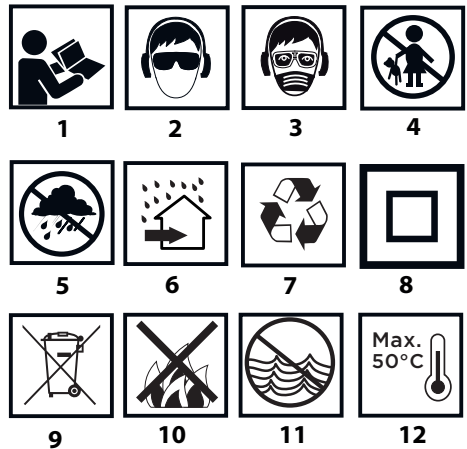

1. Pročitajte Upute za uporabu, uzmite u obzir upozorenja i sigurnosne uvjete o kojima je riječ u uputama.
2. Koristite zaštitne naočale i antifone
3. Tijekom rada koristite zaštitnu masku.
4. Čuvajte van dohvata djece
5. Štitite od kiše
6. Koristite u zatvorenom prostorijama, štitite od vode i vlage.
7. Reciklaža.
8. Druga klasa zaštite.
9. Selektivno skupljanje.
10. Karike ne bacajte u vatra.
11. Predstavlja opasnost za vodeni okoliš
12. Spriječite zagrijavanje na temperaturi većoj od 50°C.

## KONSTRUKCIJA I NAMJENA

Čekić-bušilica je ručni električni alat napajan iz aku-baterije. Pokreće ga motor bez četkica istosmjernje struje zajedno s planetarnim prijenosom. Čekić-bušilica može biti korištena u načinu rada bez udara ili sa udarom. Čekić-bušilica je namijenjena za bušenje otvora u drvu, metalu, plastici, keramici u načinu rada bez udara, a također za bušenje u betonu, kamenu, cigli i sličnim materijalima u načinu rada sa udarom. Područja njene primjene su remontno-gradevinski radovi, stolarija te svi radovi u okviru neprofesionalne upotrebe (sam svoj majstor).



**Električni alat se smije koristiti samo sukladno s njegovom namjenom.**

## OPIS GRAFIČKIH STRANICA

Dolje navedeni brojevi se odnose na elemente uređaja koje se nalaze na grafičkim prikazima ovih uputa.

1. Prihvat SDS-Plus
2. Stezni tuljac
3. Leptir- vijak za blokadu graničnika
4. Graničnik
5. Preklopnik načina rada
6. Preklopnik za rotaciju okretaja
7. Prekidač
8. Rasvjeta
9. Dodatna ručka
10. Aku-baterija
11. Gumb za pričvršćivanje aku-baterije
12. Diode LED
13. Punjač
14. Gumb za signalizaciju stanja napunjenosti aku-baterije
15. Signalizacija stanja napunjenosti aku-baterije (dioda LED).

\* Moguće su razlike između crteža i proizvoda.

## OPIS KORIŠTENIH GRAFIČKIH ZNAKOVA



UPOZORENJE

## PRIBOR I DODATNA OPREMA

1. Graničnik - 1 kom.

## PRIPREMA ZA RAD

### INSTALIRANJE POMOĆNE RUČKE



Iz sigurnosnih razloga tijekom korištenja čekića-bušilice uvijek upotrebljavajte pomoćnu ručku koju možete namjestiti u željeni položaj na krugu za pričvršćivanje.

### PUNJENJE AKU-BATERIJE

- Popustite donji dio pomoćne ručke (9) na način da ga okrenete prema lijevo.
- Prirubnicu pomoćne ručke (9) navucite na valjkasti dio kućišta čekića-bušilice.
- Odaberite položaj koji najviše odgovara vrsti rada koji planirate izvoditi.
- Stegnite donji dio pomoćne ručke (9) postupkom okretanja prema desno s namjerom trajnog pričvršćivanja.

### INSTALIRANJE GRANIČNIKA

- Graničnik (4) služi za određivanje dubine do koje svrdlo uranja u materijal.
- Popustite leptir-vijak blokade graničnika (3) (crtež A).
- Graničnik (4) stavite u otvor u prirubnici pomoćne ručke (9).
- Blokirate u odabranom položaju stežući leptir- vijak blokade graničnika (3).

## STAVLJANJE / VAĐENJE AKU-BATERIJE

Ako nije moguće vaditi /stavljati aku-bateriju (10) iz uređaja zbog položaja pomoćne ručke (9), ručku treba popustiti i postaviti u položaj u kojem će biti moguće okretati aku-bateriju.

- Preklopnik smjera okretaja (6) postavite u središnji položaj.
- Pritisnite gumb za pričvršćivanje aku-baterije (11) i izvadite aku-bateriju (10) (crtež B).
- Napunjenu aku-bateriju (10) stavite u držač rukohvata sve dok ne čujete zvuk poklapanja gumba za pričvršćivanje aku-baterije (11).

## PUNJENJE AKU-BATERIJE

Uređaj je isporučen s djelomično napunjenom aku-baterijom. Punjenje aku-baterije treba izvesti u uvjetima kad temperatura okoline varira između 40 C-400 C. Nova aku-baterija i baterija koja duže vrijeme nije bila korištena, dostići će puni kapacitet punjenja nakon oko 3-5 ciklusa punjenja i pražnjenja.

- Izvadite aku-bateriju (10) iz uređaja (crtež B).
- Punjač uključite u mrežnu utičnicu (230 V AC).
- Aku-bateriju (10) namjestite u punjač (13) (crtež C). Preverite je li aku-baterija pravilno namještena (gurnuta do kraja).

Nakon priključivanja punjača na mrežno napajanje (230 V AC) – uključuje se zelena dioda (12) na punjaču – koja signalizira priključivanje napona.

Nakon što aku-bateriju (10) stavite u punjač (13) – uključuje se crvena dioda (12) na punjaču – koja signalizira da traje proces punjenja aku-baterije

Istovremeno trepere zelene diode (15) stanja napunjenosti akumulatora u različitim kombinacijama (vidjeti opis dolje)

Trepere sve diode – dojava o istrošenosti aku-baterije i potrebi punjenja iste.

Trepere 2 diode – dojava o djelomičnoj istrošenosti aku-baterije.

Treperi 1 dioda – dojava o visokoj razini napunjenosti aku-baterije.

Nakon što se aku-baterija napuni dioda (12) na punjaču gori zelenim svjetlom, a sve diode stanja napunjenosti aku-baterije (15) gore neprekidnim svjetlom. Nakon nekog vremena (oko 15s) diode stanja napunjenosti akumulatora (15) se ugase.



Aku-bateriju ne puniti duže od 8 sati. Prekoračenje tog vremena može uzrokovati oštećivanje karika aku-baterije. Punjač se neće automatski isključiti nakon što se aku-baterija potpuno napuni. Zelena dioda na punjaču će i dalje gorjeti. Dioda stanja napunjenosti aku-baterije će se ugasisi nakon nekog vremena. Isključite napajanje prije nego aku-bateriju izvadite iz priključka na punjaču. Izbjegavajte kratkotrajna punjenja akumulatora u nizu. Ne nadopunjujte aku-bateriju nakon kratkog korištenja iste. Primjetno smanjenje intervala između sljedećih punjenja znači da je aku-baterija istrošena i treba je zamijeniti.

Tijekom procesa punjenja aku-baterije se jako zagrijava. Aku-bateriju nemojte koristiti odmah nakon punjenja već pričekajte dok postigne sobnu temperaturu. Na taj način ćete izbjeći oštećivanje aku-baterije.

### SIGNALIZACIJA STANJA NAPUNJENOSTI AKU-BATERIJE

Aku-baterija je opremljena signalizacijom stanja napunjenosti aku-baterije (3 diode LED) (15). Za provjeru stanja napunjenosti aku-baterije pritisnite gumb prekidača (14) (crtež D). Ako gore sve diode razina napunjenosti aku-baterije je visoka. Ako gore 2 diode aku-baterija je djelomično istrošena. Ako gori samo 1 dioda aku-baterija je istrošena i treba ju napuniti.

### MONTAŽA I ZAMJENA RADNIH ALATA

Čekić-bušilica je namijenjena za rad s radnim alatima koji imaju prihvat tipa SDS-Plus. Prije početka rada čekić-bušilicu i radne alate očistite. Tanji sloj maziva stavite na nastavak radnog alata.

Čekić-bušilica je opremljena sustavom pričvršćivanja clic-clic (bez potrebnom da odvučete stezni tuljac (2) tijekom montaže radnog alata).

- Preklopnik smjera okretaja (6) postavite u središnji položaj.
- Nastavak radnog alata stavite u prihvat (1), na način da ga namještate dok ne osjetite otpor (može se pokazati potrebnim da okrenete radni alat sve dok se ne nađe u odgovarajućem položaju) (slika E).
- Radni alat je pravilno namješten ako ga nije moguće izvaditi bez da se odvuče tuljac za pričvršćivanje ručke.
- Ako se tuljac (2) u potpunosti ne vraća u prvobitni položaj , izvadite radni

alat i ponovite cijeli postupak.

Visoki učinak rad s čekićem-bušilicom se postiže samo ako se koriste oštri i neoštećeni radni alati.

## DEMONTAŽA RADNOG ALATA

Netom nakon završetka rada radni alat može biti vrući. Izbjegavajte direktan kontakt s radnim alatom i koristite prikladne zaštitne rukavice. Nakon što izvadite radni alat, očistite ga.

- Tuljac za pričvršćivanje (2) odvodite prema natrag i pridržite.
- Drugom rukom povucite radni alat prema naprijed (crtež E).

## ZAŠTITA OD PREOPTEREĆENJA

Čekić-bušilica je opremljena zaštitom od preopterećenja. Vreteno čekića-bušilice se zaustavlja čim se radni alat zaglavi što bi moglo uzrokovati preopterećenje električnog alata.

## RAD / POSTAVKE

### UKLJUČIVANJE / ISKLJUČIVANJE

Uključivanje – pritisnite gumb prekidača (7).

Isključivanje – oslobodite pritisak na gumb prekidača (7).

Regulacija raspona brzine okretaja se ostvaruje stupnjem pritiska na gumb prekidača (7).

Svaki put kad pritisnete gumb prekidača (7) dolazi do uključivanja dioda (LED) (8) koje osvijetljavaju radno mjesto.

### SMJER ROTACIJE U DESNO – U LIJEVO

Uz pomoć preklonika za rotaciju okretaja (6) odabirete smjer okretaja vretena čekića-bušilice.

Rotacija u desno - preklonik (6) postavite u krajnji lijevi položaj (crtež F).

Rotacija u lijevo - preklonik (6) postavite u krajnji desni položaj.

\* Pridržavamo pravo da u nekim slučajevima položaj preklonika u odnosu na rotaciju može biti drugačiji nego što je opisano. Obratite pozornost na grafičke znakove koji se nalaze na prekloniku ili na kućištu uređaja.

Siguran položaj je središnji položaj preklonika smjera rotacije (6), kako ne bi došlo do nehotičnog uključivanja električnog alata.

- U tom položaju nije moguće pokrenuti uređaj.
- U tom položaju treba mijenjati svrdla.
- Prije pokretanja provjerite da li se preklonik smjera rotacije (6) nalazi u odgovarajućem položaju.



Ne smijete mijenjati smjer okretaja kad je vreteno čekić-bušilice u pokretu. Prije pokretanja provjerite da li je preklonik smjera okretaja pravilno namješten. Ne koristite lijevi smjer okretaja kod uključenog udara.

### PREKLONIK NAČINA RADA

Čekić-bušilica je opremljena preklonikom načina rada s 4 položaja (5). Ovisno o postavkama možete odabrati bušenje bez udara, bušenje sa udarom, rad s dlijetom ili postaviti dlijeto u odabrani položaj (crtež G).

- Poz 0 = položaj u kojem možete postaviti dlijeto u odabrani položaj (simbol dlijeta)
- Poz 1 = obično bušenje / uvrtnje (simbol svrdla)
- Poz 2 = bušenje s udarom (simbol svrdla i čekića)
- Poz 3 = rad s dlijetom (simbol čekića)

Zabranjeno je mijenjati položaj preklonika načina rada dok je motor čekića-bušilice uključen. Na taj način mogli biste ozbiljno oštetiti čekić-bušilicu, ili uzrokovati ozljede korisnika.

### BUŠENJE OTVORA

- Kad pristupate bušenju otvora velikog promjera, preporuča se najprije izbušiti predotvor, a kasnije ga povećati do željene veličine. To će smanjiti mogućnost preopterećenja čekića.
- Kod izrade dubokih otvora trebate bušiti postepeno na manje dubine, izvlačiti svrdlo iz otvora, kako bi se omogućilo uklanjanje prašine i iverja iz otvora.
- Ako se svrdlo zaglavi za vrijeme bušenja, uključit će se protuopterećujuća spojka. Odmah ugasite uređaj, kako ne bi došlo do njegovog oštećenja.

Svrdlo treba izvući iz otvora.

- Čekić-bušilicu trebate držati u osi bušenog otvora. Bilo bi idealno, kad bi svrdlo stajalo pod pravim kutom u odnosu na površinu materijala koji obrađujete. U slučaju ako ne možete postići rad u ravnini, za vrijeme rada svrdlo se može zaglaviti ili puknuti u otvoru, te se tako možete povrijediti



Kod od dugotrajnog bušenja s niskom okretnom brzinom vretena može doći do pregrijavanja motora. Primijenjite privremene pauze u radu ili dozvolite da uređaj oko 3 minute radi s maksimalnim brojem okretaja bez opterećenja. Pripazite da ne dođe do zatvaranja otvora na kućištu koje služe za ventilaciju motora čekića-bušilice.

### BUŠENJE BEZ UDARA

Materijale kao što su metal, drvo i umjetne mase je moguće bušiti uz pomoć čekića tako da koristite tročeljusnu steznu glavu zajedno sa adapterom. Postupkom stezanja spojite tročeljusnu steznu glavu i adapter a nakon toga postavite u prihvat čekića-bušilice (postupajte isto kao u slučaju svrdla s prihvatom SDS-Plus) Koristite svrdla od brzorezućih čelika ili od ugljenih čelika (samo u drvo i materijal sličan drvu)

Zabranjeno je koristiti tročeljusnu steznu glavu kad je čekić-bušilica postavljena na rad bušenja s udarom. Ta je glava namijenjena isključivo za bušenje bez udara (u drvo ili čelik).

### BUŠENJE SA UDAROM

Kako biste postigli najbolji rezultat bušenja, treba koristiti najkvalitetnija svrdla s nastavcima od s nastavcima od legura (vidijaj).

Prašina koja se stvara prilikom remontnih i građevinskih radova je štetan za zdravlje. Kako biste smanjili štetan utjecaj te prašine preporučamo da koristite masku za zaštitu od prašine i vodite računa se o dobroj ventilaciji na radnom mjestu.

- Odaberite odgovarajući način bušenja, u tom slučaju to je bušenje s udarom.
- U prihvat (1) stavite odgovarajuće svrdlo s nastavkom tipa SDS-Plus.
- Svrdlo pritisnite do obrađivanog materijala.
- Pokrenite čekić-bušilicu pritiskom na gumb prekidača (7), mehanizam čekića-bušilice bi trebao raditi klizno, a alat ne bi se trebao odbijati od površine obrađivanog materijala.
- Ako je to potrebno, možete povećati okretaje pritiskom na gumb prekidača (7).

Ponekad nakon pokretanja alata bez opterećenja dolazi do neznatnog udaranja radnog alata- to je normalna pojava. Radni se alat automatski centrira u trenutku kontakta s materijalom. Ni u kojem stupnju ne utječe na preciznost bušenja.

## RUKOVANJE I ODRŽAVANJE



Prije svih radova instaliranja, podešavanja, održavanja ili izmjene alata iz uređaja izvadite aku-bateriju.

### ODRŽAVANJE I ČUVANJE UREĐAJA

- Preporučamo čišćenje uređaja direktno nakon svake uporabe.
- Za čišćenje ne koristite vodu niti druge tekućine.
- Uređaj čistite pomoću suhe krpice ili komprimiranog zraka pod malim pritiskom.
- Ne koristite sredstva za čišćenje niti otapala koja bi mogla oštetiti plastične elemente uređaja.
- Redovito čistite otvore za ventilaciju na kućištu motora kako ne bi došlo do pregrijavanja uređaja.
- Uređaj uvijek čuvajte na suhom mjestu, van dohvata djece.
- Uređaj skladištite s izvađenom aku-baterijom.

Sve smetnje trebaju uklanjati ovlašteni serviseri proizvođača.

## TEHNIČKI PARAMETRI

### NAZIVNI PODACI

Akumulatorski čekić-bušilica 58G027

Parametar	Vrijednost
Napon akumulatora	18 V DC
Nazivna brzina okretaja	0-1420 min <sup>-1</sup>
Frekvencija udara	0-5000 min <sup>-1</sup>
Energija udara	2,2J
Tip prihvata radnih alata	SDS Plus
Promjer bušenja – drvo	28 mm
Promjer bušenja – čelik	13 mm
Promjer bušenja – beton	22 mm
Klasa zaštite	III
Težina	2,1 kg
Godina proizvodnje	2021
58G027 označava istovremeno tip i naziv uređaja	

Aku-baterije sustava Graphite Energy+		
Parametar	Vrijednost	
<b>Akumulator</b>	<b>58G001</b>	<b>58G004</b>
Napon aku-baterije	18 V DC	18 V DC
Tip aku-baterije	Li-Ion	Li-Ion
Kapacitet aku-baterije	2000 mAh	4000 mAh
Raspon temperature okoline	4°C – 40°C	4°C – 40°C
Vrijeme punjenja punjačem 58G002	1 h	2 h
Težina	0,400 kg	0,650 kg
Godina proizvodnje	2021	2021

Punač sustava Graphite Energy+	
Parametar	Vrijednost
<b>Tip punjača</b>	<b>58G002</b>
Napon napajanja	230 V AC
Frekvencija napajanja	50 Hz
Napon punjenja	22 V DC
Max. struja punjenja	2300 mA
Raspon temperature okoline	4°C – 40°C
Vrijeme punjenja aku-baterije 58G001	1 h
Vrijeme punjenja aku-baterije 58G004	2 h
Klasa zaštite	II
Težina	0,300 kg
Godina proizvodnje	2021

## PODACI VEZANI ZA BUKU I VIBRACIJE

Razina zvučnog tlaka:  $L_{pA} = 86,4$  dB (A)  $K = 3$  dB (A)  
 Razina zvučne snage:  $L_{wA} = 97,4$  dB (A)  $K = 3$  dB (A)  
 Emisijiska vrijednost vibracija (pomoćna ručka):  $a_h = 6,052$  m/s<sup>2</sup>;  $K = 1,5$  m/s<sup>2</sup>  
 Emisijiska vrijednost vibracija (glavna ručka):  $a_h = 5,783$  m/s<sup>2</sup>;  $K = 1,5$  m/s<sup>2</sup>

Razina buke koju emitira uređaj je opisana kao razina emitiranog akustičkog pritiska  $L_p$ , te razina akustičke snage  $L_w$  (gdje je  $K$  mjerna nesigurnost). Vibracije koje emitira uređaj su opisane kao vrijednost ubrzanja vibracija  $a_h$  (gdje je  $K$  mjerna nesigurnost). Navedene u tim uputama: razina emitiranog akustičnog pritiska  $L_{pA}$ , razina akustičke snage  $L_{wA}$  te vrijednost ubrzanja vibracija  $a_h$  su izmjerene u skladu s normom EN 60745-1. Navedena razina vibracija  $a_h$  može se upotrijebiti za uspoređivanje uređaja te za prvu ocjenu ekspozicije na vibracije.

Navedena razina vibracija je karakteristična za osnovnu primjenu električnog alata. Ako alat ćete koristiti u druge svrhe ili s drugim radnim alatima, razina vibracija može se promijeniti. Na povećanje razine vibracija može utjecati nedovoljno ili previše rijetko održavanje uređaja. Gore navedeni razlozi mogu dovesti do povećanja ekspozicije na vibracije za vrijeme cijelog radnog razdoblja.

Kako bismo precizno ocijenili ekspoziciju na vibracije, treba uzeti u obzir vrijeme kad je električni uređaj isključen, ili kad je uključen, ali se ne koristi za rad. Ako pomno procijenimo sve čimbenike ukupna ekspozicija na vibracije može se pokazati znatno manja.

Treba uvesti dodatne sigurnosne mjere s ciljem zaštite korisnika od posljedica vibracija, kao što su: periodično održavanje uređaja i radnih alata, osiguranje odgovarajuće temperature ruku, pravilna organizacija rada.

## ZAŠTITA OKOLIŠA



Električne proizvode ne bacajte zajedno s kućnim otpacima već ih zbrinite na odgovarajućim mjestima. Informacije o mjestima zbrinjavanja daju prodavači proizvoda ili odgovorne mjesne službe. Istrošene električni i elektronički alati sadrže supstance koje mogu štetiti okolišu. Nezbrinuti proizvodi mogu biti opasni po zdravlje ljudi i za okoliš.



Aku-baterije / baterije ne bacajte u kućni otpad, zabranjeno je ih bacati u vatra ili vodu. Oštećene ili istrošene aku-baterije reciklirajte na odgovaran način, u skladu s važećom direktivom o zbrinjavanju aku-baterija i baterija. Baterije treba vratiti na sabirna mjesta potpuno ispražnjene, ako baterije nisu potpuno ispražnjene, moraju se zaštititi od kratkih spojeva. Iskorištene baterije možete besplatno vratiti na komercijalnim mjestima. Kupac robe dužan je vratiti iskorištene baterije.

\* Pridržavamo pravo na izvođenje promjena

„Društvo s ograničenom odgovornošću Grupa TopeX“ d.o.o. sa sjedištem u Vašavi, ul. Pograniczna 2/4 (u daljnjem tekstu: „Grupa TopeX“) daje na znanje da sva autorska prava vezana uz sadržaj ovih uputa (dalje: „Upute“), uključujući test, slike, sheme, crteže te također njihove kompozicije pripadaju isključivo Grupi TopeX - u i podliježu pravnoj zaštiti, sukladno sa Zakonom od dana 4. veljače 1994 godine, o autorskim pravima i sličnim pravima (N.N. 2006 Br. 90 Stavak 631 uključujući i kasnije promjene). Kopiranje, preoblikovanje, publiciranje, modificiranje u komercijalne svrhe cijelih Uputa kao i pojedinačnih njihovih dijelova, bez suglasnosti Grupa TopeX-a koje je dano u pismenom obliku, je najstrože zabranjeno i može dovesti do prekršajne i krivične odgovornosti

## PREVOD ORIGINALNOG UPUTSTVA



## AKUMULATORSKA BUŠILICA SA ČEKIČEM 58G027

PAŽNJA: PRE PRISTUPANJA UPOTREBI ELEKTROUREĐAJA POTREBNO JE PAŽLJIVO PROČITATI DOLE DATO UPUTSTVO I PRIDRŽAVATI GA SE U DALJOJ UPOTREBI.

## OPŠTE MERE BEZBEDNOSTI

### OPŠTI SAVETI ZA BEZBEDNOST PRI RADU SA BUŠILICOM SA ČEKIČEM

#### Pažnja:

Pre pristupanja operacijama vezanim za podešavanja, upotrebu (promena burgije) ili popravku, potrebno je izvaditi akumulator iz uređaja.

- **Potrebno je koristiti sredstva za zaštitu sluha prilikom rada.** Izlaganje buci može dovesti do gubitka sluha.
- **Uređaj koristiti zajedno sa dodatnim drškama, dobijenim u priboru.** Gubitak kontrole može dovesti do povrede operatera.
- **Prilikom obavljanja posla, tokom kojeg ručna alatka može da naiđe na skrivene stvarne kablove, uređaj treba držati isključivo za izolovane drške.** Kontakt sa strujnim kablom može dovesti do prenosa napona na

metalne elemente uređaja i dovesti do strujnog udara.

- **Potrebno je koristiti odgovarajuće instrumente u cilju lokalizacije skrivenih strujnih kablova.** Kontakt sa kablovima koji su pod naponom može dovesti do pojave požara ili strujnog udara. Oštećenje gasnog kabla može dovesti do eksplozije. Probijanje u vodovodni kabl može dovesti do strujnog udara a takođe prouzrokovati veliku materijalnu štetu.
- **Uređaj za vreme rada treba uvek držati sa obe ruke, zadržavajući stabilan položaj za rad. Održavati drške u čistom stanju.** Uređaj koji se drži sa obe ruke jeste bezbedan.
- Za vreme korišćenja uređaja koji se drži gore, potrebno je sigurno razdvojiti stopala i uveriti se da dole nema osoba koje se nalaze sa strane.
- **Potrebno je da se izbegava dodirivanje elemenata koji se obrću.** Dodirivanje delova uređaja koji vire, a posebno opreme, može dovesti do povrede tela.
- **Pre odlaganja uređaja potrebno je sačekati da se isti zaustavi.** Radne alkatke mogu se zablockirati i dovesti do gubitka kontrole nad uređajem.
- Zabranjeno je upravljati uređaj koji radi ka drugim osobama ili ka sebi.

## PRAVILNA UPOTREBA I KORIŠĆENJE AKUMULATORA

- Proces punjenja akumulatora treba da se odvija pod kontrolom korisnika.
- Potrebno je izbegavati punjenje akumulatora na temperaturama ispod 0°C.
- **Akumulator treba puniti isključivo punjačem koji preporučuje proizvođač.** Upotreba punjača namenjenog za punjenje drugog tipa akumulatora predstavlja rizik od pojave požara.
- **Za vreme kada se akumulator ne koristi potrebno je čuvati ga dalje od metalnih predmeta poput spjalica za papir, kovanica, ključeva eksera, šrafova ili drugih malih metalnih elemenata koji mogu dovesti do kratkog spoja s akumulatorom.** Kratak spoj akumulatora može dovesti do opekotina ili požara.
- **U slučaju oštećenja i/ili nepravilne upotrebe akumulatora može doći do ispuštanja tečnosti. Potrebno je proveriti prostorij, u slučaju potrebe konsultovati se sa lekarom.** Gasovi mogu da oštete disajne puteve.
- **U ekstremnim uslovima može doći do isticanja tečnosti iz akumulatora. Tečnost koja se nalazi u akumulatoru može dovesti do iritacija ili opekotina.** Ukoliko se utvrdi isticanje tečnosti, potrebno je postupiti na sledeći način:
  - pažljivo ukloniti tečnost parčetom tkanine. Izbegavati kontakt tečnosti sa kožom i očima.
  - ukoliko dođe do kontakta tečnosti sa kožom, odgovarajuće mesto na telu potrebno je odmah isprati velikom količinom čiste vode, eventualno neutralizovati tečnost uz pomoć blage kiseline poput limunovog soka ili sirčeta.
  - ukoliko tečnost dođe u kontakt sa očima, odmah isprati oči sa velikom količinom čiste vode, najmanje 10 minuta i potražiti savet lekara.

- **Zabranjeno je koristiti akumulator koji je oštećen ili modifikovan.** Oštećeni ili modifikovani akumulatori mogu da rade na nepredvidljiv način, dovedu do požara, eksplozije ili opasnih povreda.
- **Akumulator je zabranjeno izlagati dejstvu vlage ili vode.**
- Akumulator uvek treba držati dalje od izvora toplote. Zabranjeno je ostavljati ga duže vreme u okruženju u kom je visoka temperatura (na mestima izloženim suncu, u blizini grejalica ili tamo gde temperatura prelazi 50°C).
- **Zabranjeno je izlagati akumulator uticaju vatre ili previsoke temperature.** Izlaganje dejstvu vatre ili temperature iznad 130°C može dovesti do eksplozije.

**PAŽNJA!** Temperatura 130°C može biti obeležena kao 265°F.

- **Potrebno je poštovati sva uputstva za punjenje, zabranjeno je puniti akumulator na temperaturi koja prelazi opseg dat u tabeli sa nominalnim podacima koja se nalazi u uputstvu za upotrebu.** Nepravilno punjenje ili temperatura koja je van datog opsega mogu oštetiti akumulator i povećati opasnost od požara.

## POPRAVKA AKUMULATORA:

- **Zabranjeno je popravljati oštećene akumatore.** Obavljanje popravki akumulatora dozvoljeno je isključivo proizvođaču ili ovlašćenom servisu.
- **Iskorišćeni akumulator potrebno je odneti na mesto za reciklažu tog**

tipa opasnog otpada.

## SAVETI ZA BEZBEDNOST PUNJAČA

- **Zabranjeno je izlagati punjač uticaju vlage ili vode.** Dolazak vode do punjača povećava rizik od strujnog udara. Punjač može da se koristi samo unutar suvih prostorija.
- Pre pristupanja bilo kakvih operacija upotrebe ili čišćenja punjač treba isključiti iz struje.
- **Ne koristiti punjač koji se nalazi na lakozapaljivoj podlozi (npr. papir, tekstil) kao ni u blizini lakozapaljivih supstanci.** S obzirom na porast temperature punjača prilikom procesa punjenja postoji opasnost od požara.
- **Povremeno, pre upotrebe potrebno je proveriti stanje punjača, kabla i utikača.** U slučaju da se utvrdi oštećenje - zabranjeno je koristiti punjač. Zabranjeno je vršiti pokušaje rastavljanja punjača. Sve popravke treba poveriti ovlašćenom servisu. Neispravno obavljena montaža punjača preti opasnošću od strujnog udara ili požara.
- Deca i osobe sa smanjenom fizičkom, senzornim ili mentalnim sposobnostima ili druge osobe, čije iskustvo ili znanje nisu adekvatni za upotrebu punjača u skladu sa savetima za bezbednost, nije dozvoljeno da koriste punjač bez nadzora odgovorne osobe. U suprotnom, postoji opasnost da zbog nepravilne upotrebe uređaja dođe do povreda.
- **Kada se punjač ne koristi potrebno je isključiti ga iz struje.**
- **Potrebno je poštovati sva uputstva za punjenje, zabranjeno je puniti akumulator na temperaturi koja prelazi opseg dat u tabeli sa nominalnim podacima koja se nalazi u uputstvu za upotrebu.** Nepravilno punjenje ili temperatura koja je van datog opsega mogu oštetiti akumulator i povećati opasnost od požara.

## POPRAVKA PUNJAČA

- **Zabranjeno je popravljati oštećene punjače.** Obavljanje popravki punjača dozvoljeno je isključivo proizvođaču ili ovlašćenom servisu.
- **Iskorišćeni punjač potrebno je odneti na mesto za reciklažu tog tipa opasnog otpada.**

**PAŽNJA!** Uređaj služi za rad unutar prostorija.

Pored upotrebe bezbednosnih konstrukcija iz pribora, upotrebe sredstava za bezbednost i dodatnih sredstava za zaštitu, uvek postoji rizik od povreda tokom rada.

Li-ion akumulatori mogu da cure, zapale se ili eksplodiraju, ukoliko se zagreju na visokim temperaturama ili su izloženi kratkom spoju. Ne treba ih čuvati u automobilima prilikom vrelih ili sunčanih dana. Zabranjeno je otvarati akumulator. Li-ion akumulator poseduje elektronski sigurnosni uređaj, koji ako se ošteti, može dovesti do toga da se akumulator zapali ili eksplodira.

Objašnjenje korišćenih piktograma:



1. Pročitaj uputstvo za upotrebu, pridržavaj se upozorenja i saveta za bezbednost.
2. Koristiti zaštitne naočari i zaštitu za sluh.
3. Raditi sa zaštitnom maskom.
4. Deci je zabranjen pristup uređaju.
5. Čuvati od kiše.
6. Čuvati unutar prostorija, čuvati od vode i vlage.
7. Reciklaža.
8. Druga klasa bezbednosti.
9. Selektivno prikupljanje.
10. Ne bacati u vatru.
11. Predstavlja opasnost za vodenu sredinu.
12. Ne dozvoliti da se zagreje iznad 50°C.

## IZRADA I NAMENA

Bušilica sa čekićem je elektrouređaj koji se napaja preko akumulatora. Napon stvara motor stalne struje bez četkica zajedno sa planetarnim reduktorom. Bušilica sa čekićem može da se koristi na načinu rada bez udara ili sa udrom. Bušilica sa čekićem namenjena je za pravljenje otvora u drvetu, metalu, plastičnim masama i keramici na načinu rada bez udara, i betonu, kamenu, cigli itd. na načinu rada sa udarom. Opseg njene upotrebe je u okviru obavljanja remontnih poslova – građevinskih, stolarskih ili velikog broja poslova iz oblasti samostalne amaterske delatnosti (majstorisanje).



**Zabranjeno je koristiti elektrouređaj suprotno od njegove namene.**

## OPIS GRAFIČKIH STRANA

Dole data numeracija odnosi se na elemente uređaja koji su predstavljeni na grafičkim stranama datog uputstva.

1. SDS-Plus drška
2. Umetak za pričvršćivanje
3. Leptir-matica blokade graničnika
4. Graničnik
5. Menjač načina rada
6. Menjač pravca obrtaja
7. Starter
8. Osvetljenje
9. Dodatna drška
10. Akumulator
11. Taster za pričvršćivanje akumulatora
12. LED dioda
13. Punjač
14. Taster za signalizaciju napunjenosti akumulatora
15. Signalizacija stanja napunjenosti akumulatora (LED diode).

\* Mogu se pojaviti razlike između crteža i proizvoda.

## OPIS KORISNIH GRAFIČKIH ZNAKOVA



**UPOZORENJE**

## OPREMA I DODACI

1. Graničnik - 1 kom.

## PRIPREMA ZA RAD



**Iz bezbednosnih razloga, prilikom upotrebe pneumatskog čekića, neophodno je da se uvek koristi dodatna drška, koja može da se montira u slobodan položaj na njenom kućištu za pričvršćivanje.**

- Olabaviti donji deo dodatne drške (9) okrećući dršku u levo.
- Postaviti prsten dodatne drške (9) na cilindričan deo kućišta pneumatskog čekića.
- Odabrati najpogodniji položaj za planirani posao.
- Pričvrstiti donji deo dodatne drške (9) okrećući dršku u desno, u cilju dugotrajnog pričvršćivanja.

## INSTALACIJA GRANIČNIKA

Graničnik (4) služi za određivanje dubine ulaska burgije u materijal.

- Otpustiti leptir-maticu blokade graničnika (3) (slika A).
- Gurnuti graničnik (4) u otvor na prstenu dodatne drške (9).
- Zablokirati u odabranom položaju, završiti maticu blokade graničnika (3).

## VAĐENJE / POSTAVLJANJE AKUMULATORA

U slučaju da akumulator (10) ne može da se izvući iz / postavi u uređaj zbog položaja dodatne drške (9), potrebno je otpustiti je i okrenuti u položaj koji omogućava upotrebu akumulatora.

- Postaviti menjač pravca obrtaja (6) u srednji položaj.
- Pritisnuti taster za pričvršćivanje akumulatora (11) i izvaditi akumulator (10) (slika B).
- Postaviti napunjen akumulator (10) u dršku sve dok se ne čuje zvuk iskanjanja tastera za pričvršćivanje akumulatora (11).

## PUNJENJE AKUMULATORA

Uređaj se dobija sa delimično napunjenim akumulatorom. Punjenje akumulatora treba obavljati u uslovima gde temperatura okruženja iznosi 40C -400C. Nov akumulator ili akumulator koji je duže vreme nije koristio, dostiže potpuni nivo napunjenosti nakon oko 3 - 5 ciklusa punjenja i pražnjenja.

- Izvaditi akumulator (10) iz uređaja (slika B).
- Uključiti punjač u struju (230 V AC).
- Gurnuti akumulator (10) u punjač (13) (slika C). Proveriti da li je akumulator pravilno postavljen (gurnut do kraja).

Nakon uključivanja punjača u struju (230 V AC) zasvetliće zelena dioda (12) na punjaču, koja signalizira da je struja priključena.

Nakon postavljanja akumulatora (10) u punjač (13) zasvetliće crvena dioda (12) na punjaču, koja signalizira da traje proces punjenja akumulatora.

Istovremeno pulsiraju zelene diode (15) stanja napunjenosti akumulatora, različitim redosledom (vidi opis dole).

- Pulsirajuće svetlo svih dioda - signalizira da je akumulator ispražnjen i da je neophodno napuniti ga.
- Pulsirajuće svetlo 2 diode - akumulator je delimično napunjen.
- Pulsirajuće svetlo 1 diode - nivo napunjenosti akumulatora je visok.

Nakon što je akumulator napunjen, dioda (12) na punjaču svetliće zeleno, a sve druge diode stanja napunjenosti akumulatora (15) sijaju neprekidno. Nakon nekog vremena (oko 15 sekundi) diode stanja napunjenosti akumulatora (15) će se isključiti.



**Akumulator ne treba da se puni duže od 8 časova. Prekoračenje tog vremena može dovesti do oštećenja svećica akumultora. Punjač se ne isključuje automatski, nakon potpunog punjenja akumultora. Zelena dioda na punjaču i dalje sija. Dioda stanja napunjenosti akumulatora gase se nakon nekog vremena. Isključiti struju pre vađenja akumulatora iz punjača. Izbegavati kratkotrajna uzastopna punjenja. Zabranjeno je dopunjavati akumultor nakon ratke upotrebe uređaja. Značajno smanjenje vremen između neophodnih punjenja svedoči to tome da je akumultor iskorišćen i da ga je neophodno zameniti.**

Tokom procesa punjenja akumulatori se mnogo zagrevaju. Ne počinjati sa radom odmah nakon punjenja - sačekati da se akumulator ohladi do nivoa temperature prostora. To štiti od oštećenja akumulatora.

## SIGNALIZACIJA STANJA NAPUNJENOSTI AKUMULATORA

Akumulator poseduje signalizaciju stanja napunjenosti akumulatora (3 LED diode) (15). Kako bi se proverilo stanje napunjenosti akumulatora potrebno je pritisnuti taster startera (14) (slika D). Ukoliko svetle sve diode, nivo napunjenosti akumulatora je visok. Ukoliko svetle 2 diode, akumulator je delimično napunjen. Ukoliko svetli samo 1 dioda, to znači da je akumulator ispražnjen i da je neophodno da se on napuni.

## MONTAŽA I PROMENA RADNIH ALATKI

Pneumatski čekić namenjen je za rad sa radnim alatima koje imaju hvat tipa SDS-Plus. Pre početka posla treba očistiti pneumatski čekić i radne alatke. Mazivo se koristi tako što se nanese tanak sloj na osovinu radne alatke.

Pneumatski čekić poseduje sistem za pričvršćivanje alatki klik-klik (gde nije

neophodno da se umetak za pričvršćivanje (2) skida prilikom montaže radnih alati.

- Postaviti menjač pravca obrtaja (6) u srednji položaj.
- Postaviti osovinu radne alatke u dršku (1), gurajući do otpora (može doći do potrebe da se radna alatka obrne, kako bi zauzela odgovarajući položaj (slika E).
- Radna alatka je pravilno postavljena ukoliko ne može da se izvadi bez izvlačenja umetka za pričvršćivanje drške.
- Ukoliko se umetak (2) ne vraća u potpunosti do prvobitnog položaja, potrebno je izvaditi radnu alatku i ponoviti cel operaciju.

Visoka efikasnost rada pneumatskog čekića postiže se onda kada se koriste oštre i neoštećene radne alatke.

## DEMONTAŽA RADNIH ALATKI

Odmah nakon završetka posla, radne alatke mogu biti vrele. Potrebno je izbegavati direktan kontakt s njima i koristiti odgovarajuće zaštitne rukavice. Radne alatke nakon vađenja treba očistiti.

- Povući ka nazad i pridržati umetak za pričvršćivanje (2).
- Drugom rukom izvući radnu alatku ka napred (slika E).

## ZAŠTITA OD PREOPTEREĆENJA

Pneumatski čekić poseduje zaštitu od preopterećenja. Vreteno pneumatskog čekića zaustavlja se kada dođe do zaglavljivanja radne alatke, što bi moglo dovesti do preopterećenja elektrouređaja.

## RAD / POSTAVKE

### UKLJUČIVANJE / ISKLJUČIVANJE

Uključivanje - pritisnuti taster startera (7).

Isključivanje - otpustiti pritisak sa tastera startera (7).

Opseg brzine obrtaja vretena reguliše se stepenom pritiska na taster startera (7).

Svako pritisnjanje tastera startera (7) dovodi do svetljenja diode (LED) (8) koja osvetljava mesto rada.

### PRAVAC OBRTAJA U DESNO - U LEVO

Uz pomoć menjača obrtanja (6) vrši se odabir pravca obrtaja vretena pneumatskog čekića.

Obrtaji u desno - postaviti menjač (6) u krajnje levi položaj. (slika F).

Obrtaji u levo - postaviti menjač (6) u krajnje desni položaj.

\* Tvrdi se da u nekim slučajevima položaj menjača u odnosu na obrtaje može biti drugačiji nego što je opisano. Treba se ponašati prema grafičkim oznakama koje se nalaze na menjaču ili na kućištu uređaja.

Bezbedan položaj je središnji položaj menjača pravca obrtaja (6), koji sprečava slučajno pokretanje elektrouređaja.

- U tom položaju nije moguće pokrenuti uređaj.
- U tom položaju vrši se promena burgija.
- Pre pokretanja treba proveriti da li je menjač pravca obrtaja (6) u ispravnom položaju.



**Zabranjeno je vršiti izmene pravca obrtaja u vreme kada se vreteno bušilice sa čekićem obrće. Pre pokretanja treba proveriti da li je menjač pravca obrtaja u ispravnom položaju. Zabranjeno je koristiti levi pravac obrtaja prilikom uključenog udara.**

### MENJAČ NAČINA RADA

Pneumatski čekić poseduje menjač načina rada (5) sa 4 pozicije. U zavisnosti od podešavanja, moguće je izvršiti bušenje bez udara, bušenje sa udarom, zlebljenje i postavljanje dleta u odabrani položaj (slika G).

- Poz 0 = pozicija omogućava postavljanje dleta u odabrani položaj (simbol dleta)
- Poz 1 = normalno bušenje / odvijanje (simbol burgije)
- Poz 2 = bušenje sa udarom (simbol burgije i čekića)
- Poz 3 = zlebljenje (simbol čekića)

Zabranjeno je pokušavati da se promeni položaj menjača načina rada za vreme kada motor pneumatskog čekića radi. To bi moglo da dovede do

ozbiljnog oštećenja pneumatskog čekića, a zatim i povrede korisnika.

### BUŠENJE OTVORA

- Pristupajući poslu sa namerom pravljenja otvora sa većim prečnikom preporučuje se prvo pravljenje manjeg otvora, a zatim proširenje istog na željenu dimenziju. Time se izbegava mogućnost preopterećenja pneumatskog čekića.
- Prilikom pravljenja dubokih otvora potrebno je bušiti postepeno na manje dubine, vaditi burgiju iz otvora, kako bi se očistilo iverje ili prašina iz otvora.
- Ukoliko dođe do uklještenja burgije tokom bušenja, sistem zaštite od preopterećenja će se uključiti. Odmah treba isključiti pneumatski čekić, kako ne bi došlo do njegovog oštećenja. Ukloniti zaglavljenu burgiju iz otvora.
- Potrebno je držati pneumatski čekić u osi otvora koji se pravi. Najefektivniji rad obezbeđuje se postavljanjem burgije pod pravim uglom u odnosu na površinu materijala koji se obrađuje. U slučaju da se ne zadržava prav ugao tokom rada može doći do uklještenja ili lomljenja burgije u otvoru, a samim tim može doći i do povrede korisnika.



**Dugotrajno bušenje pri niskoj brzini obrtaja vretena predstavlja opasnost od pregrevanja motora. Treba praviti povremene pauze u radu ili dozvoliti da uređaj radi na maksimalnoj brzini obrtaja bez opterećenja u vremenu od oko 3 minute. Obratiti pažnju da se ne pokriju otvori na kućištu koji služe za ventilaciju motora bušilice sa čekićem.**

### BUŠENJE BEZ UDARA

Materijali kao što su čelik, drvo i plastične mase i sl. mogu da se buše uz pomoć pneumatskog čekića uz upotrebu tročeljusne drške zajedno sa tranzicionim adapterom. Montirati, uvrtanjem, tročeljusnu dršku i adapter, a zatim sve postaviti u dršku pneumatskog čekića (postupati isto kao u slučaju burgije sa SDS-Plus hvatom).

Potrebno je koristiti burgije od brzoreznog čelika ili ugljeničnog čelika (samo za drvo i materijale slične drvetu).

Zabranjeno je koristiti tročeljusnu dršku kada je pneumatski čekić postavljen na način rada za bušenje sa udarom. Ta drška namenjena je isključivo za bušenje bez udara (u drvetu ili čeliku).

### BUŠENJE SA UDAROM

Kako bi se dobio najbolji rezultat bušenja, potrebno je koristiti burgije visokog kvaliteta sa nakladkama od tvrdog metala (vidijla).

Prašina koja nastaje tokom rada prilikom remonta i izgradnje je štetna po zdravlje. U cilju ograničenja štetnog uticaja prašine, preporučuje se upotreba maske za zaštitu od prašine, kao i upotreba dobre ventilacije na mestu rada.

- Odabrati odgovarajući način bušenja, u tom slučaju bušenje sa udarom.
- Postaviti u dršku (1) odgovarajuću burgiju sa vretenom SDS-Plus tipa.
- Pritisnuti burgiju na materijal za obradu.
- Uključiti pneumatski čekić pritiskom na taster startera (7), mehanizam pneumatskog čekića treba da radi tačno, a alatka ne treba da se odbija od površine materijala za obradu.
- Ukoliko postoji potreba, moguće je povećati obrtaje pritiskom na taster startera (7).

Neznatno udaranje radne alatke nakon uključivanja uređaja bez opterećenja, koje se vremenom javlja, je normalna pojava. Radna alatka automatski se centrira u trenutku kontakta sa materijalom. To nema nikakvog uticaja na preciznost bušenja.

## KORIŠĆENJE I ODRŽAVANJE



**Pre pristupanja bilo kakvim operacijama vezanim za instalaciju, podešavanje, popravku ili upotrebu, potrebno je izvaditi akumulator iz uređaja.**

### ODRŽAVANJE I ČUVANJE

- Preporučuje se čišćenje uređaja neposredno nakon svake upotrebe.
- Za čišćenje ne treba koristiti vodu ili druge tečnosti.
- Uređaj treba čistiti uz pomoć suvog parčeta tkanine ili prodati kompresovanim vazduhom niskog pritiska.



- Ne treba koristiti sredstva za čišćenje niti rastvarače jer oni mogu oštetiti delove napravljene od plastičnih masa.
- Redovno treba čistiti ventilacione otvore na kućištu motora kako ne bi došlo do pregrevanja uređaja.
- Uređaj uvek treba čuvati na suvom mestu, nedostupnom za decu.
- Uređaj treba čuvati sa izvađenim akumulatorom.

Sve vrste popravki treba poveriti ovlašćenom servisu proizvođača.

## TEHNIČKE KARAKTERISTIKE

### NOMINALNI PODACI

Pneumatski čekić 58G027	
Parametar	Vrednost
Napon akumulatora	18 V DC
Nominalna brzina obrtaja	0-1420 min <sup>-1</sup>
Frekvencija udara	0-5000 mi <sup>m</sup> -1
Energija udara	2,2J
Tip drške radne alatke	SDS Plus
Prečnik bušenja - drvo	28 mm
Prečnik bušenja - čelik	13 mm
Prečnik bušenja - beton	22 mm
Klasa bezbednosti	III
Masa	2,1 kg
Godina proizvodnje	2021

58G027 označava i tip i opis mašine

Akumulator sistema Graphite Energy+		
Parametar	Vrednost	
<b>Akumulator</b>	<b>58G001</b>	<b>58G004</b>
Napon akumulatora	18 V DC	18 V DC
Tip akumulatora	Li-Ion	Li-Ion
Kapacitet akumulatora	2000 mAh	4000 mAh
Opseg temperature okruženja	4°C – 40°C	4°C – 40°C
Vreme punjenja punjačem 58G002	1 h	2 h
Masa	0,400 kg	0,650 kg
Godina proizvodnje	2021	2021

Punjač sistema Graphite Energy+	
Parametar	Vrednost
<b>Tip punjača</b>	<b>58G002</b>
Napon struje	230 V AC
Frekvencija napona	50 Hz
Napon punjenja	22 V DC
Maksimalna struja punjenja	2300 mA
Opseg temperature okruženja	4°C – 40°C
Vreme punjenja akumulatora 58G001	1 h
Vreme punjenja akumulatora 58G004	2 h
Klasa bezbednosti	II
Masa	0,300 kg

Godina proizvodnje	2021
--------------------	------

### PODACI VEZANI ZA BUKU I PODRHTAVANJE

Nivo akustičnog pritiska:  $L_{pA} = 86,4$  dB (A)  $K=3$ dB (A)  
 Nivo akustične snage:  $L_{WA} = 97,4$  dB (A)  $K=3$ dB (A)  
 Izmerena vrednost brzine podrhtavanja (zadnja drška):  
 $a_h = 6,052$  m/s<sup>2</sup>  $K= 1,5$  m/s<sup>2</sup>  
 Izmerena vrednost brzine podrhtavanja (prednja drška):  
 $a_h = 5,783$  m/s<sup>2</sup>  $K= 1,5$  m/s<sup>2</sup>

Nivo emitovane buke uređaja opisan kao: nivo emitovane akustične snage  $L_{pA}$  i nivo akustične snage  $L_{WA}$  (gde K označava nepreciznost dimenzije). Podrhtavanje emitovano od strane uređaja opisano kao izmerena vrednost brzine podrhtavanja  $a_h$  (gde K označava nepreciznost dimenzije). Dati u uputstvu: nivo emitovanog akustičnog pritiska  $L_{pA}$ , nivo akustične snage  $L_{WA}$  kao i vrednost brzine podrhtavanja  $a_h$  izmereni su u skladu sa normom EN 60745-1. Dati nivo podrhtavanja  $a_h$  može da se koristi za poređenje uređaja ili za početno vrednovanje podrhtavanja. Dati nivo podrhtavanja reprezentativan je na osnovnu upotrebe uređaja. Ukoliko se uređaj koristi za drugu upotrebu ili sa drugim radnim alatima, nivo podrhtavanja može podležti promeni. Na viši nivo podrhtavanja uticanje nedovoljna ili veoma retka konzervacija uređaja. Gore navedeni uzroci mogu dovesti do povećanja ekspozicije podrhtavanja tokom celog vremena rada. Za precizno procenjanje ekspozicije podrhtavanja potrebno je obratiti pažnju na to kada je uređaj isključen ili kada je uključen ali se ne koristi za rad. Nakon detaljne procene svih faktora ukupna izloženost niti znatno niža. U cilju zaštite korisnika od vibracija potrebno je uvesti dodatna zaštitna sredstva kao npr.: ciklična konzervacija uređaja i radnih alatki, odgovarajuća zaštita temperature ruku i odgovarajuća organizacija posla.

### ZAŠTITA SREDINE

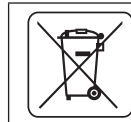

Proizvode koji se napajaju strujom ne treba bacati s otpacima iz kuće, već ih treba predati u otpadne sirovine u odgovarajućim ustanovama. Informacije o otpadnim sirovinama daje prodavac proizvoda ili gradska vlast. Iskorišćeni uređaj električni ili elektronski sadrži supstance osetljive za životnu sredinu. Uređaji koji nisu za reciklažu predstavljaju potencijalno narušavanje životne sredine i zavravlja ljudi.



Li-Ion

Akumulatore / baterije ne treba bacati zajedno sa kućnim otpadom, zabranjeno je bacati ih u vatra ili vodu. Oštećene ili iskorišćene akumulatore treba odneti u centar za reciklažu u skladu sa aktuelenom direktivom koja se odnosi na upotrebu akumulatora i baterija. Baterije treba vratiti na sabirna mesta potpuno ispražnjene, ako baterije nisu potpuno ispražnjene, moraju biti zaštićene od kratkih spojeva. Iskorišćene baterije mogu se besplatno vratiti na komercijalnim lokacijama. Kupac robe je dužan da vrati iskorišćene baterije.

\* Zadržava se pravo izmena.

„Grupa Topex Spółka z ograniczoną odpowiedzialnością” Spółka komandytowa sa sedištem u Varšavi, ulica Pograniczna 2/4 (u daljem tekstu: „Grupa Topex”) informiše da, sva autorska prava na sadržaj dole datog uputstva (u daljem tekstu: „Uputstvo”) u kome između ostalog, tekst uputstva, postavljene fotografije, sheme, crteži, a takođe i sastav, pripadaju isključivo Grupa Topex-u i podležu pravnoj zaštiti u skladu sa zapisom od dana 4. februara 1994. godine, o autorskim pravima i sličnim pravima (tj. Pravni glasnik 2006 broj 90, član 631, sa kasnijim izmenama). Kopiranje, menjanje, objavljivanje, menjanje u cilju komercijalizacije, celine Uputstva kao i njenih delova, bez saglasnosti Grupa Topex-a u pismenoj formi, strogo je zabranjeno i može dovesti do pozivanja na odgovornost kako građanska tako i sudsku.

## ΜΕΤΑΦΡΑΣΗ ΤΟΥ

## ΠΡΩΤΟΤΥΠΟΥ ΤΩΝ ΟΔΗΓΙΩΝ ΧΡΗΣΗΣ



### ΕΠΑΝΑΦΟΡΤΙΖΟΜΕΝΟ ΠΕΡΙΣΤΡΟΦΙΚΟ ΠΙΣΤΟΛΕΤΟ 58G027

ΠΡΟΣΟΧΗ: ΠΡΟΤΟΥ ΞΕΚΙΝΗΣΕΙ Η ΧΡΗΣΗ ΤΟΥ ΗΛΕΚΤΡΙΚΟΥ ΕΡΓΑΛΕΙΟΥ, ΦΟΒΗΤΕ ΤΗ ΔΙΑΒΑΣΕΤΕ ΠΡΟΣΕΚΤΙΚΑ ΤΙΣ ΠΑΡΟΥΣΕΣ ΟΔΗΓΙΕΣ ΧΡΗΣΗΣ ΚΑΙ ΝΑ ΤΙΣ ΔΙΑΤΗΡΗΣΕΤΕ ΩΣ ΒΟΗΘΗΜΑ.

#### ΕΙΔΙΚΕΣ ΑΠΑΙΤΗΣΕΙΣ ΑΣΦΑΛΕΙΑΣ

ΕΙΔΙΚΕΣ ΑΠΑΙΤΗΣΕΙΣ ΑΣΦΑΛΕΙΑΣ ΚΑΤΑ ΤΗΝ ΕΡΓΑΣΙΑ ΜΕ ΤΟ ΠΕΡΙΣΤΡΟΦΙΚΟ ΠΙΣΤΟΛΕΤΟ

Κίνδυνος:

*Przed przystąpieniem do czynności związanych z regulacją, obsługą (wymiana wiertła) lub naprawą należy wyjąć akumulator zasilający urządzenie.*

- **Κατά τη χρήση του εργαλείου, να χρησιμοποιείτε μέσα προστασίας των οργάνων της ακοής.** Επίδραση του θορύβου μπορεί να προκαλέσει απώλεια της ακοής.
- **Κατά τη χρήση του ηλεκτρικού εργαλείου, να χρησιμοποιείτε τις πρόσθετες χειρολαβές που περιέχονται στη συσκευασία του ηλεκτρικού εργαλείου.** Απώλεια ελέγχου του εργαλείου μπορεί να οδηγήσει σε σωματικές βλάβες.
- **Κρατάτε το ηλεκτρικό εργαλείο μόνο από τις μονωμένες επιφάνειες των χειρολαβών, διότι το εργαλείο εργασίας ενδέχεται κατά τη λειτουργία του να έρθει σε επαφή με μια κρυφή καλωδίωση ή το καλώδιο του ίδιου του ηλεκτρικού εργαλείου.** Κατά την επαφή του εργαλείου εργασίας με το υπό τάση καλώδιο, τα εκτεθειμένα μεταλλικά μέρη του ηλεκτρικού εργαλείου ενδέχεται να τεθούν υπό τάση και να προκαλέσουν ηλεκτροπληξία του χειριστή.
- **Χρησιμοποιήστε ειδικές συσκευές για τον εντοπισμό μιας κρυφής ηλεκτρικής καλωδίωσης.** Η επαφή με καλώδια που βρίσκονται υπό τάση ενδέχεται να προκαλέσει πυρκαγιά ή ηλεκτροπληξία. Βλάβη ενός αγωγού αερίου ενδέχεται να προκαλέσει έκρηξη. Μπορεί να προκληθεί περιουσιακή ζημία λόγω βλάβης σωλήνων ύδρευσης, καθώς επίσης ελλοχεύει ο κίνδυνος ηλεκτροπληξίας.
- **Κατά τη λειτουργία του ηλεκτρικού εργαλείου, να το κρατάτε με τα δύο σας χέρια και να λάβετε μια σταθερή στάση του σώματος.** Να διατηρείτε τις χειρολαβές σε καθαρή κατάσταση. Το ηλεκτρικό εργαλείο το οποίο το κρατά ο χειριστής με τα δύο του χέρια είναι πιο ασφαλές.
- Εάν χρησιμοποιείτε το ηλεκτρικό εργαλείο σε ύψος, λάβετε μια σταθερή στάση του σώματος και βεβαιωθείτε ότι δεν υπάρχουν τρίτοι από κάτω.
- **Μην ακουμπάτε τα περιστρεφόμενα μέρη του ηλεκτρικού εργαλείου με τα χέρια σας.** Σε περίπτωση επαφής με τα περιστρεφόμενα μέρη του ηλεκτρικού εργαλείου και ειδικά με το εργαλείο εργασίας, υπάρχει η πιθανότητα τραυματισμού.
- **Μπορείτε να αφήσετε το ηλεκτρικό εργαλείο στην άκρη μόνο κατόπιν πλήρους ακινητοποίησής του.** Το εργαλείο εργασίας ενδέχεται να μπλοκάρει γεγονός το οποίο θα προκαλέσει την απώλεια ελέγχου του ηλεκτρικού εργαλείου.
- Απαγορεύεται να κατευθύνετε το ενεργοποιημένο περιστροφικό πιστολέτο προς τον εαυτό σας ή τρίτους.

#### ΟΡΘΗ ΣΥΝΤΗΡΗΣΗ ΚΑΙ ΧΡΗΣΗ ΤΩΝ ΗΛΕΚΤΡΙΚΩΝ ΣΥΣΣΩΡΕΥΤΩΝ

- Ο χειριστής θα πρέπει να ελέγχει τη διαδικασία φόρτισης του ηλεκτρικού συσσωρευτή.
- Μην φορτίζετε τον ηλεκτρικό συσσωρευτή σε θερμοκρασία χαμηλότερη των 0°C.
- Για την φόρτιση του ηλεκτρικού συσσωρευτή θα πρέπει να χρησιμοποιείται μόνο ο φορτιστής που συνιστά ο κατασκευαστής. Ένας φορτιστής που είναι κατάλληλος για ηλεκτρικό συσσωρευτή ενός τύπου μπορεί να προκαλέσει κίνδυνο πυρκαγιάς όταν χρησιμοποιείται με ηλεκτρικό συσσωρευτή άλλου τύπου.
- Όταν δεν χρησιμοποιείται ο ηλεκτρικός συσσωρευτής, φυλάξτε τον σε

μια ασφαλή απόσταση από μεταλλικά αντικείμενα, όπως συνδέτες, κέρματα, κλειδιά, καρφιά, βίδες ή άλλα μικρά μεταλλικά αντικείμενα τα οποία δύναται να βραχυκυκλώσουν τους πόλους του. Το βραχυκύκλωμα των πόλων του ηλεκτρικού συσσωρευτή ενδέχεται να προκαλέσει εγκαύματα ή πυρκαγιά.

- Σε περίπτωση βλάβης και λανθασμένης χρήσης, ο ηλεκτρικός συσσωρευτής ενδέχεται να παράγει αέρια. Θα πρέπει να αερίσετε τον χώρο, και σε περίπτωση αδιαθεσίας, να συμβουλευτείτε τον ιατρό σας. Τα αέρια ενδέχεται να βλάψουν τις αναπνευστικές οδούς.
- Όταν οι ηλεκτρικοί συσσωρευτές δεν χρησιμοποιούνται σωστά, ενδέχεται να διαρρέσουν υγρά από αυτούς. Το υγρό που διαρρέει από τον ηλεκτρικό συσσωρευτή ενδέχεται να προκαλέσει ερεθισμό ή εγκαύματα. Σε αυτή την περίπτωση θα πρέπει να πραγματοποιήσετε τις παρακάτω ενέργειες:
  - Σκουπίστε προσεκτικά το υγρό με ένα πανί. Αποφύγετε την επαφή του υγρού με το δέρμα ή τα μάτια.
  - Σε περίπτωση επαφής του υγρού με το δέρμα, ξεπλύνετε το εκτεθειμένο σημείο με άφθονο νερό. Επίσης, μπορείτε να εκουθερώσετε το υγρό με ένα μη επιθετικό οξύ, όπως χυμός λεμονιού ή ζύδι.
  - Σε περίπτωση επαφής του υγρού με τα μάτια, ξεπλύνετε τα μάτια με άφθονο νερό για 10 λεπτά και συμβουλευτείτε τον ιατρό σας.
- Μην χρησιμοποιείτε έναν ηλεκτρικό συσσωρευτή που έχει βλάβη ή έχει τροποποιηθεί. Οι ηλεκτρικοί συσσωρευτές που έχουν βλάβη ή έχουν τροποποιηθεί ενδέχεται να δημιουργήσουν απρόβλεπτες καταστάσεις και να προκαλέσουν πυρκαγιά ή έκρηξη ή να δημιουργήσουν τον κίνδυνο τραυματισμού.
- Πρέπει να προστατεύετε τον ηλεκτρικό συσσωρευτή από την υγρασία ή το νερό.
- Διατηρείτε μια ασφαλή απόσταση του ηλεκτρικού συσσωρευτή από πηγές θερμότητας. Απαγορεύεται να αφήνετε τον ηλεκτρικό συσσωρευτή για πολλή ώρα σε μέρη όπου θα εκτεθεί σε υψηλές θερμοκρασίες (απευθείας στον ήλιο, κοντά σε θερμοαντικά σώματα ή σε μέρη όπου η θερμοκρασία υπερβαίνει τους 50 °C).
- Μην εκθέτετε τον ηλεκτρικό συσσωρευτή σε φωτιά ή υπερβολικά υψηλή θερμοκρασία. Η επίδραση φωτιάς ή θερμοκρασίας άνω των 130 °C ενδέχεται να προκαλέσει έκρηξη.

**ΣΗΜΕΙΩΣΗ:** Αντί για τη θερμοκρασία των 130 °C ενδέχεται να αναφέρεται η θερμοκρασία των 265 °F.

- Ακολουθήστε όλες τις οδηγίες φόρτισης. Απαγορεύεται η φόρτιση του ηλεκτρικού συσσωρευτή σε θερμοκρασία πέραν του εύρους θερμοκρασιών που παρατίθεται στον πίνακα ονομαστικών στοιχείων στις Οδηγίες χρήσης. Λανθασμένη φόρτιση ή φόρτιση χωρίς να τηρούνται τα συνιστώμενα όρια θερμοκρασιών, δύναται να προκαλέσει βλάβη του ηλεκτρικού συσσωρευτή και να αυξήσει τον κίνδυνο εκδήλωσης πυρκαγιάς.

#### ΕΠΙΣΚΕΥΗ ΤΩΝ ΗΛΕΚΤΡΙΚΩΝ ΣΥΣΣΩΡΕΥΤΩΝ:

- Ποτέ μην επισκευάζετε τους ηλεκτρικούς συσσωρευτές που έχουν βλάβη. Η επισκευή του ηλεκτρικού συσσωρευτή θα πρέπει να ανατεθεί μόνο στον κατασκευαστή ή στο εξουσιοδοτημένο συνεργείο.
- Ο ηλεκτρικός συσσωρευτής, το χρονικό περιθώριο λειτουργίας του οποίου έληξε, θα πρέπει να παραδοθεί σε ένα ειδικό σημείο υποδοχής και ανακύκλωσης τέτοιου είδους επικίνδυνων απορριμμάτων.

#### ΥΠΟΔΕΙΞΕΙΣ ΤΗΣ ΑΣΦΑΛΟΥΣ ΧΡΗΣΗΣ ΤΟΥ ΦΟΡΤΙΣΤΗ

- Προστατέψτε τον φορτιστή από την υγρασία ή το νερό. Σε περίπτωση κατά την οποία το νερό εισέλθει εντός του φορτιστή, αυξάνεται η πιθανότητα ηλεκτροπληξίας. Ο φορτιστής επιτρέπεται να χρησιμοποιείται μόνο σε εσωτερικούς χώρους χωρίς υγρασία.
- Προτού προβείτε σε οισιόηπτε ενέργειες που αφορούν στην τεχνική συντήρηση ή τον καθαρισμό του φορτιστή, αποσυνδέστε τον από το ηλεκτρικό δίκτυο.
- Μην χρησιμοποιείτε τον φορτιστή όταν είναι τοποθετημένος επάνω σε εύφλετα υλικά (π.χ. χαρτί, ύφασμα) καθώς και πλησίον εύφλεκτων υλικών. Εάν ο φορτιστής ζεσταθεί κατά τη φόρτιση, ελλοχεύει ο κίνδυνος πυρκαγιάς.
- Ελέγξτε την τεχνική κατάσταση του φορτιστή, του καλωδίου τροφοδοσίας και του ρευστατόληπτη πριν από κάθε χρήση. Μην χρησιμοποιείτε τον φορτιστή εάν έχει βλάβη. Μην επιχειρήσετε να αποσυρμαλοηγήσετε τον φορτιστή. Οιαδήποτε επισκευή θα πρέπει να ανατίθεται στο εξουσιοδοτημένο συνεργείο. Λανθασμένη συναρμολόγηση του

φορτιστή ενδέχεται να προκαλέσει ηλεκτροπληξία ή πυρκαγιά.

- Ο φορτιστής δεν ενδείκνυται για χρήση από άτομα (συμπεριλαμβανομένων των παιδιών) με περιορισμένες σωματικές, αισθητήριες ή νοητικές ικανότητες ή έλλειψη εμπειρίας ή/και έλλειψη γνώσης, εκτός εάν επιτηρούνται από άτομο υπεύθυνο για την ασφάλειά τους ή έχουν λάβει οδηγίες για τη χρήση της συσκευής. Διαφορετικά, ελλοχεύει ο κίνδυνος λανθασμένου χειρισμού του φορτιστή, με αποτέλεσμα να προκληθούν τραυματισμοί.
- Αποσυνδέστε τον φορτιστή από το ηλεκτρικό δίκτυο, όταν δεν τον χρησιμοποιείτε.
- Ακολουθήστε όλες τις οδηγίες φόρτισης. Απαγορεύεται η φόρτιση του ηλεκτρικού συσσωρευτή σε θερμοκρασία πέραν του εύρους θερμοκρασιών που παρατίθεται στον πίνακα ονομαστικών στοιχείων στις Οδηγίες χρήσης. Λανθασμένη φόρτιση ή φόρτιση χωρίς να τηρούνται τα συνιστώμενα όρια θερμοκρασιών, δύνανται να προκαλέσει βλάβη του ηλεκτρικού συσσωρευτή και να αυξήσει τον κίνδυνο εκδήλωσης πυρκαγιάς.

## ΕΠΙΣΚΕΥΗ ΤΟΥ ΦΟΡΤΙΣΤΗ

- **Ποτέ μην επισκευάζετε τον φορτιστή που έχει βλάβη.** Η επισκευή του φορτιστή θα πρέπει να ανατεθεί μόνο στον κατασκευαστή ή στο εξουσιοδοτημένο συνεργείο.
- Ο φορτιστής, το χρονικό περιθώριο λειτουργίας του οποίου έληξε, θα πρέπει να παραδοθεί σε ένα ειδικό σημείο υποδοχής και ανακύκλωσης τέτοιου είδους επικίνδυνων απορριμμάτων.

**ΠΡΟΣΟΧΗ!** Το ηλεκτρικό εργαλείο έχει σχεδιαστεί για λειτουργία σε κλειστούς χώρους.

Παρά την ασφαλή κατασκευή, τα ληφθέντα μέτρα ασφαλείας και τη χρήση μέσων προστασίας, πάντοτε υπάρχει ένας εναπομένον κίνδυνος τραυματισμού κατά τη λειτουργία του εργαλείου.

Σε περίπτωση που οι ηλεκτρικοί συσσωρευτές τύπου Li-ion εκτεθούν σε υψηλές θερμοκρασίες ή συμβεί βροχικό κύκλωμα, ενδέχεται να έχουν διαρροή, να υποστούν ανάφλεξη ή να εκραγούν. Μην αποθηκεύετε τους ηλεκτρικούς συσσωρευτές στο αυτοκίνητό σας τις ζεστές, ηλιόλουστες μέρες. Μην ανοίγετε τους ηλεκτρικούς συσσωρευτές. Οι ηλεκτρικοί συσσωρευτές τύπου Li-ion είναι εφοδιασμένοι με την ηλεκτρονική ασφάλεια, η οποία, σε περίπτωση συμβάδης, ενδέχεται να προκαλέσει ανάφλεξη ή έκρηξη του.

Επεξήγηση των εικονογραμμάτων:

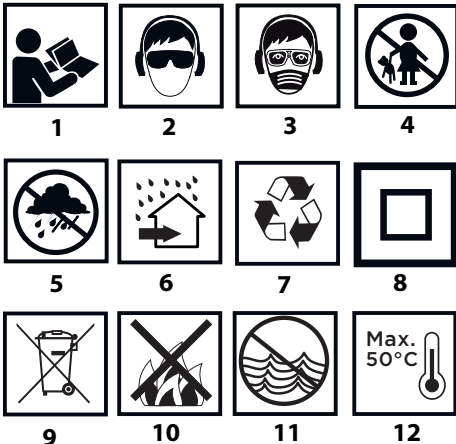

1. Διαβάστε τις οδηγίες χρήσης, ακολουθείτε τις συστάσεις και τηρείτε τους κανόνες ασφαλείας που παρατίθενται σε αυτές.
2. Όταν χρησιμοποιείτε το αλυσοπρίονο, να φοράτε προστατευτικά γυαλιά και ωτοασπίδες.
3. Κατά την εργασία φοράτε προστατευτική μάσκα.
4. Μην αφήνετε τα παιδιά να ακουμπούν τον εξοπλισμό.
5. Προστατέψτε από τη βροχή.
6. Χρησιμοποιήστε σε κλειστούς χώρους. Προστατέψτε από τη βροχή και

την υγρασία.

7. Ανακύκλωση.
8. Κλάση προστασίας II.
9. Επιλεκτική συλλογή απορριμμάτων.
10. Μην εκθέτετε τους ηλεκτρικούς συσσωρευτές στη φωτιά.
11. Δημιουργεί κίνδυνο για το υδάτινο περιβάλλον.
12. Μην εκθέτετε σε θερμοκρασία άνω των 50 °C.

## ΚΑΤΑΣΚΕΥΗ ΚΑΙ ΧΡΗΣΗ

Το περιστροφικό πιστολέτο είναι ηλεκτρικό εργαλείο που τροφοδοτείται από τον ηλεκτρικό συσσωρευτή. Η μετάδοση κίνησης πραγματοποιείται από τον κινητήρα συνεχούς ρεύματος χωρίς ψήκτρεις και με πλανητικό σύστημα γραναζιών. Το περιστροφικό πιστολέτο μπορεί να χρησιμοποιηθεί με τους εναλλακτικούς τρόπους λειτουργίας με κρούση ή χωρίς κρούση. Το περιστροφικό πιστολέτο έχει σχεδιαστεί για τη διάνοιξη οπών σε ξύλο, μέταλλο, πλαστικό και κεραμικό με τον εναλλακτικό τρόπο λειτουργίας χωρίς κρούση, καθώς και σε μπετόν, τούβλο και παρόμοια υλικά με τον εναλλακτικό τρόπο λειτουργίας με κρούση. Τομέας εφαρμογής του συγκεκριμένου ηλεκτρικού εργαλείου: κατασκευαστικές εργασίες, ξυλουργικές εργασίες καθώς και όλες οι ερασιτεχνικές εργασίες.



**Απαγορεύεται να χρησιμοποιείτε το ηλεκτρικό εργαλείο πέραν του σκοπού κατασκευής του.**

## ΠΕΡΙΓΡΑΦΗ ΣΤΙΣ ΕΙΚΟΝΕΣ

Η αρίθμηση στην παρακάτω λίστα αφορά τα εξαρτήματα του εργαλείου που παρουσιάζονται στις σελίδες με εικόνες.

1. Tool SDS Plus
2. Δακτύλιος συγκράτησης
3. Παξιμάδι πεταλούδα για κλειδίωμα του οδηγού βάθους
4. Οδηγός βάθους διάτρησης
5. Επιλογέας τρόπων λειτουργίας
6. Επιλογέας κατεύθυνσης περιστροφής
7. Διακόπτης
8. Φωτισμός
9. Πρόσθετη χειρολαβή
10. Ηλεκτρικός συσσωρευτής
11. Κουμπί ασφάλισης του ηλεκτρικού συσσωρευτή
12. Φωτοδίοδοι
13. Φορτιστής
14. Κουμπί ένδειξης του επιπέδου φόρτισης του ηλεκτρικού συσσωρευτή
15. Ένδειξη του επιπέδου φόρτισης του ηλεκτρικού συσσωρευτή (φωτοδίοδοι)

\* Το ηλεκτρικό εργαλείο που αποκτήσατε μπορεί να έχει μικρές διαφορές από αυτό της εικόνας

## ΕΠΕΞΗΓΗΣΗ ΠΡΟΕΙΔΟΠΟΙΗΤΙΚΩΝ ΣΗΜΑΤΩΝ



ΠΡΟΕΙΔΟΠΟΙΗΣΗ

## ΕΞΑΡΤΗΜΑΤΑ ΚΑΙ ΕΠΙΠΛΕΟΝ ΠΑΡΕΛΟΜΕΝΑ

1. Οδηγός βάθους - 1 τμχ

## ΠΡΟΕΤΟΙΜΑΣΙΑ ΓΙΑ ΕΡΓΑΣΙΑ

### ΤΟΠΟΘΕΤΗΣΗ ΤΗΣ ΠΡΟΣΘΕΤΗΣ ΧΕΙΡΟΛΑΒΗΣ



Για σκοπούς ασφαλείας κατά τη χρήση του περιστροφικού πιστολέτου, πρέπει πάντα να χρησιμοποιείτε την πρόσθετη χειρολαβή, την οποία μπορείτε να τη στερεώσετε σε ελεύθερη θέση γύρω από τον άξονα στερεώσής της.

- Χαλαρώστε το κάτω μέρος της πρόσθετης χειρολαβής (9), στρέφοντάς το προς τα αριστερά.
- Τοποθετήστε τη φλάντζα της πρόσθετης χειρολαβής (9) επί του κυλινδρικού μέρους του σώματος του περιστροφικού πιστολέτου.
- Επιλέξτε την πιο βολική θέση για τις εργασίες που προγραμματίζετε.
- Σφίξτε το κάτω μέρος της πρόσθετης χειρολαβής (9) στρέφοντάς το προς τα δεξιά ώστε να στερεωθεί επαρκώς.

## ΤΟΠΟΘΕΤΗΣΗ ΤΟΥ ΟΔΗΓΟΥ ΒΑΘΟΥΣ ΔΙΑΤΡΗΣΗΣ

Ο οδηγός του βάθους διάτρησης (4) προορίζεται για ρύθμιση του βάθους διείσδυσης του τρυπανιού μέσα στο υλικό.

- Χαλαρώστε το παξιμάδι πεταλούδα κλειδιώματος του οδηγού βάθους (3) (εικ. Α).
- Εισάγετε τον οδηγό (4) στην οπή της φλάντζας της πρόσθετης χειρολαβής (9).
- Ασφαλίστε τον στην επιλεχθείσα θέση σφίγγοντας το παξιμάδι πεταλούδα κλειδιώματος του οδηγού βάθους διάτρησης (3).

## ΑΦΑΙΡΕΣΗ / ΤΟΠΟΘΕΤΗΣΗ ΤΟΥ ΗΛΕΚΤΡΙΚΟΥ ΣΥΣΣΩΡΕΥΤΗ

Εάν ο ηλεκτρικός συσσωρευτής (10) είναι αδύνατον να αφαιρεθεί από το εργαλείο ή να τοποθετηθεί στο εργαλείο λόγω της θέσης της πρόσθετης χειρολαβής (9), πρέπει να χαλαρώσετε τη χειρολαβή και να την στρέψετε στη θέση η οποία επιτρέπει τη μετακίνηση του ηλεκτρικού συσσωρευτή.

- Τοποθετήστε τον επιλογέα της κατεύθυνσης της περιστροφής (6) στην κεντρική θέση.
- Πιέστε το κουμπί ασφάλισης του ηλεκτρικού συσσωρευτή (11) και αφαιρέστε τον ηλεκτρικό συσσωρευτή (10) (εικ. Β).
- Τοποθετήστε τον φορτισμένο ηλεκτρικό συσσωρευτή (10) μέσα στη χειρολαβή ώσπου να ακούσετε το χαρακτηριστικό κλικ, ώστε να λειτουργήσει το κουμπί ασφάλισης του ηλεκτρικού συσσωρευτή (11).

## ΦΟΡΤΙΣΗ ΤΟΥ ΗΛΕΚΤΡΙΚΟΥ ΣΥΣΣΩΡΕΥΤΗ

Το περιστροφικό πιστολέτο διατίθεται στην αγορά με εν μέρει φορτισμένο τον ηλεκτρικό συσσωρευτή. Ο ηλεκτρικός συσσωρευτής πρέπει να φορτίζεται σε θερμοκρασία του περιβάλλοντος από 4°C έως 40°C. Ο νέος ηλεκτρικός συσσωρευτής ή ο υπάρχων ηλεκτρικός συσσωρευτής, όταν δεν χρησιμοποιείται για μεγάλο χρονικό διάστημα, θα επιτύχει την ονομαστική του χωρητικότητα περίπου μετά από 3 έως 5 κύκλους φόρτισης και εκφόρτισης.

- Αφαιρέστε τον ηλεκτρικό συσσωρευτή (10) από το περιστροφικό πιστολέτο (εικ. Β).
- Συνδέστε τον φορτιστή στο ηλεκτρικό δίκτυο (230 V AC).
- Εισάγετε τον ηλεκτρικό συσσωρευτή (10) μέσα στον φορτιστή (13) (εικ. C). Ελέγξτε εάν η θέση του ηλεκτρικού συσσωρευτή είναι ορθή (θα πρέπει να έχει εισαχθεί έως το τέλος της διαδρομής).

Κατόπιν σύνδεσης του φορτιστή στον ρευματοδότη (230 V AC), θα ενεργοποιηθεί η πράσινη φωτοδίοδος (12) του φορτιστή, η οποία υποδεικνύει την ύπαρξη τάσης.

Αφού ο ηλεκτρικός συσσωρευτής (10) εισαχθεί στον φορτιστή (13), θα ενεργοποιηθεί η ερυθρή φωτοδίοδος (12) του φορτιστή, η οποία υποδεικνύει ότι η φόρτιση του ηλεκτρικού συσσωρευτή είναι σε εξέλιξη.

Οι πράσινες φωτοδιόδους, οι οποίες υποδεικνύουν τον βαθμό φόρτισης του ηλεκτρικού συσσωρευτή, (15) ενεργοποιούνται ταυτόχρονα, εκτέμπουν παλλόμενο φωτισμό σε διαφορετικούς συνδυασμούς (βλ. την περιγραφή παρακάτω).

- Όταν όλες οι φωτοδιόδους εκτέμπουν παλλόμενο φωτισμό, αυτό σημαίνει ότι το επίπεδο της φόρτισης είναι χαμηλό και ότι ο ηλεκτρικός συσσωρευτής χρήζει φόρτισης.
- Όταν οι 2 φωτοδιόδους εκτέμπουν σταθερό φωτισμό, αυτό υποδεικνύει μερική εκφόρτιση.
- Όταν η 1 φωτοδίοδος εκτέμπει παλλόμενο φωτισμό, αυτό υποδεικνύει υψηλό επίπεδο φόρτισης του ηλεκτρικού συσσωρευτή.

Κατόπιν πλήρους φόρτισης του ηλεκτρικού συσσωρευτή, η φωτοδίοδος (12) του φορτιστή ενεργοποιείται και εκτέμπει πράσινο φωτισμό, ενώ όλες οι φωτοδιόδους που υποδεικνύουν τον βαθμό φόρτισης του ηλεκτρικού συσσωρευτή (15) εκτέμπουν συνεχόμενο φωτισμό. Σε λίγη ώρα (περίπου 15 δευτερόλεπτα) οι φωτοδιόδους που υποδεικνύουν τον βαθμό φόρτισης του ηλεκτρικού συσσωρευτή (15) απενεργοποιούνται.



Η διάρκεια της διαδικασίας φόρτισης του ηλεκτρικού συσσωρευτή δεν πρέπει να υπερβαίνει 8 ώρες. Υπέρβαση αυτού του χρονικού διαστήματος ενδέχεται να προκαλέσει βλάβη στα στοιχεία του ηλεκτρικού συσσωρευτή. Ο φορτιστής δεν απενεργοποιείται αυτόματα κατόπιν πλήρους φόρτισης του ηλεκτρικού συσσωρευτή. Η πράσινη φωτοδίοδος του φορτιστή θα παραμείνει ενεργοποιημένη. Οι φωτοδιόδους που καταδεικνύουν τον βαθμό φόρτισης θα απενεργοποιηθούν σε λίγη ώρα. Διακόψτε την τροφοδοσία, προτού αφαιρέσετε τον ηλεκτρικό συσσωρευτή

από τον φορτιστή. Αποφεύγετε σύντομες και συχνές φορτίσεις. Μην φορτίζετε τον ηλεκτρικό συσσωρευτή κατόπιν μιας σύντομης χρήσης του ηλεκτρικού εργαλείου. Σημαντική μείωση του χρόνου λειτουργίας του ηλεκτρικού συσσωρευτή μεταξύ των φορτίσεων του υποδηλώνει ότι έχει φθαρεί και χρήζει αντικατάστασης.

Οι ηλεκτρικοί συσσωρευτές θερμαίνονται πάρα πολύ κατά την φόρτισή τους. Μην ξεκινάτε εργασίες αμέσως κατόπιν ολοκλήρωσης της διαδικασίας φόρτισης, αφήστε τον ηλεκτρικό συσσωρευτή να ψυχθεί έως τη θερμοκρασία δωματίου. Αυτό θα προστατέψει τον ηλεκτρικό συσσωρευτή από βλάβη.

## ΕΝΔΕΙΞΗ ΤΟΥ ΕΠΙΠΕΔΟΥ ΦΟΡΤΙΣΗΣ ΤΟΥ ΗΛΕΚΤΡΙΚΟΥ ΣΥΣΣΩΡΕΥΤΗ

Ο ηλεκτρικός συσσωρευτής διαθέτει την ένδειξη του επιπέδου φόρτισής του (3 φωτοδιόδους) (15). Για να ελέγξετε το επίπεδο φόρτισης του ηλεκτρικού συσσωρευτή, πιέστε τον διακόπτη (14) (εικ. D). Η ενεργοποίηση όλων των φωτοδίοδων σημαίνει υψηλό επίπεδο φόρτισης του ηλεκτρικού συσσωρευτή. Η ενεργοποίηση των 2 φωτοδίοδων σημαίνει μερική εκφόρτιση. Η ενεργοποίηση της 1 μόνο φωτοδίοδου σημαίνει ότι το επίπεδο της φόρτισης είναι χαμηλό και ότι ο ηλεκτρικός συσσωρευτής χρήζει φόρτισης.

## ΤΟΠΟΘΕΤΗΣΗ ΚΑΙ ΑΝΤΙΚΑΤΑΣΤΑΣΗ ΤΩΝ ΠΑΡΕΛΚΟΜΕΝΩΝ

Το περιστροφικό πιστολέτο λειτουργεί με εργαλεία εργασίας με το στέλεχος τύπου SDS Plus. Προτού προβείτε στη χρήση του, καθαρίστε το περιστροφικό πιστολέτο και το εργαλείο εργασίας. Απλώστε ένα λεπτό στρώμα λιπαντικού πάνω στο στέλεχος του εργαλείου εργασίας.

Το περιστροφικό πιστολέτο διαθέτει το σύστημα στερέωσης clic-clic (δεν χρειάζεται να έλκετε τον δακτύλιο συγκράτησης (2) κατά την τοποθέτηση του εργαλείου εργασίας).

- Τοποθετήστε τον επιλογέα της κατεύθυνσης της περιστροφής (6) στην κεντρική θέση.
- Εισάγετε το στέλεχος του εργαλείου εργασίας στο τσοκ (1) έως το τέλος της διαδρομής (εάν χρειαστεί, στρέψτε το εργαλείο εργασίας με τέτοιο τρόπο, ούτως ώστε να αποκτήσει τη σωστή θέση) (εικ. E).
- Το εργαλείο εργασίας είναι σωστά τοποθετημένο, εάν είναι αδύνατον να το αφαιρέσετε χωρίς να έλκετε τον δακτύλιο συγκράτησης της υποδοχής.
- Εάν ο δακτύλιος συγκράτησης (2) δεν επανέρχεται πλήρως στην αρχική του θέση, αφαιρέστε το εργαλείο εργασίας και επαναλάβετε όλη τη διαδικασία από την αρχή.

Υψηλή αποτελεσματικότητα των εργασιών με το περιστροφικό πιστολέτο θα επιτευχθεί μόνο υπό την προϋπόθεση χρήσης αιχμηρών και άφθαρτων εξαρτημάτων εργασίας.

## ΑΦΑΙΡΕΣΗ ΤΟΥ ΕΡΓΑΛΕΙΟΥ ΕΡΓΑΣΙΑΣ

Κατόπιν ολοκλήρωσης της λειτουργίας, το εργαλείο εργασίας μπορεί να είναι θερμό. Αποφεύγετε την απευθείας επαφή με το εργαλείο εργασίας και χρησιμοποιείτε κατάλληλα προστατευτικά γάντια. Καθαρίστε το εργαλείο εργασίας κατόπιν αφαίρεσής του από το τσοκ.

- Τραβήξτε τον δακτύλιο συγκράτησης προς τα πίσω και συγκρατήστε τον (2).
- Αφαιρέστε το εργαλείο εργασίας τραβώντας το προς τα μπρος με το άλλο σας χέρι (εικ. E).

## Ο ΣΥΖΕΥΚΤΗΡΑΣ ΑΣΦΑΛΕΙΑΣ

Το περιστροφικό πιστολέτο διαθέτει τον συζευκτήρα ασφαλείας. Η άτρακτος του περιστροφικού πιστολέτου ακινητοποιείται στην περίπτωση κολλημάτων του εργαλείου εργασίας, κάτι το οποίο θα μπορούσε να προκαλέσει την υπερφόρτωση του ηλεκτρικού εργαλείου.

## ΛΕΙΤΟΥΡΓΙΑ / ΡΥΘΜΙΣΕΙΣ

### ΕΝΕΡΓΟΠΟΙΗΣΗ / ΑΠΕΝΕΡΓΟΠΟΙΗΣΗ

Ενεργοποίηση: πιέστε τον διακόπτη (7).

Απενεργοποίηση: αφήστε τον διακόπτη (7).

Η συχνότητα περιστροφής της άτρακτος ρυθμίζεται με τη δύναμη της πίεσης ασκούμενης στον διακόπτη (7).

Με την κάθε πίεση του διακόπτη (7) ενεργοποιείται η φωτοδίοδος (8), η οποία φωτίζει το μέρος εργασίας.

### ΑΡΙΣΤΕΡΟΣΤΡΟΦΗ-ΔΕΞΙΟΣΤΡΟΦΗ ΠΕΡΙΣΤΡΟΦΗ

Μέσω του επιλογέα της κατεύθυνσης της περιστροφής (6) μπορείτε να ελέγξετε την κατεύθυνση περιστροφής της άτρακτος του περιστροφικού πιστολέτου.

Δεξιόστροφη περιστροφή: τοποθετήστε τον επιλογέα (6) στην τελείως αριστερή θέση (εικ. F).

Αριστερόστροφη περιστροφή: τοποθετήστε τον επιλογέα (6) στην τελείως δεξιά θέση.

\* Προσοχή! Σε μερικές περιπτώσεις, η θέση του επιλογέα σχετικά με την κατεύθυνση της περιστροφής στο ηλεκτρικό μηχάνημα χειρός που αποκτήσατε μπορεί να μην αντιστοιχεί σε αυτή που περιγράφεται στις οδηγίες χρήσης. Προσοχή στα γραφικά σύμβολα επάνω στον επιλογέα ή στο σώμα του ηλεκτρικού μηχανήματος χειρός.

Η κεντρική θέση του επιλογέα της κατεύθυνσης της περιστροφής (6) είναι ασφαλής και ανατρέπει την τυχαία εκκίνηση του ηλεκτρικού μηχανήματος χειρός.

• Στην ως άνω αναφερόμενη θέση το ηλεκτρικό μηχάνημα χειρός είναι αδύνατο να ενεργοποιηθεί.

• Σε αυτή τη θέση πραγματοποιείται η αντικατάσταση των τρυπανιών.

• Πριν από την ενεργοποίηση του ηλεκτρικού μηχανήματος χειρός, ελέγξτε κατά πόσο ο επιλογέας της κατεύθυνσης της περιστροφής (6) βρίσκεται στη σωστή θέση.



**Απαγορεύεται η αλλαγή της κατεύθυνσης της περιστροφής, όταν η άτρακτος του περιστροφικού πιστολέτου περιστρέφεται. Πρωτό το περιστροφικό πιστολέτο τηθεί σε λειτουργία, βεβαιωθείτε ότι ο επιλογέας της κατεύθυνσης της περιστροφής είναι τοποθετημένος στην επιθυμητή θέση. Χρησιμοποιώντας τον εναλλακτικό τρόπο λειτουργίας "διάτρηση με κρούση", δεν πρέπει να λειτουργείτε την αριστερόστροφη περιστροφή.**

#### Ο ΕΠΙΛΟΓΕΑΣ ΤΡΩΠΩΝ ΛΕΙΤΟΥΡΓΙΑΣ

Όταν χρησιμοποιείτε διάτρηση τείωνων υλικών όπως χάλυβας, ξύλο, πλαστικό κ.λπ. με το περιστροφικό πιστολέτο, πρέπει να χρησιμοποιείτε το τσοκ με τρεις σιαγόνες με τον προσαρμογέα. Βιδώστε τον προσαρμογέα στο τσοκ με τρεις σιαγόνες και εισάγετέ τον στην υποδοχή του περιστροφικού πιστολέτου (πραγματοποιήστε τις ίδιες ενέργειες όπως και κατά τη χρήση των τρυπανιών με το στέλεχος SDS-Plus).

Να χρησιμοποιείτε τρυπάνια από χάλυβα ταχείας κοπής ή ανθρακούχο χάλυβα (μόνο για διάνοιξη οπών σε ξύλο ή υλικά με βάση το ξύλο).

Απαγορεύεται να χρησιμοποιείτε το τσοκ με τρεις σιαγόνες εάν το περιστροφικό πιστολέτο έχει ρυθμιστεί στον εναλλακτικό τρόπο λειτουργίας διάτρησης με κρούση. Τέτοιου είδους τσοκ είναι σχεδιασμένο αποκλειστικά για διάτρηση χωρίς κρούση (σε ξύλο ή χάλυβα).

#### ΔΙΑΤΡΗΣΗ ΜΕ ΚΡΟΥΣΗ

Για το καλύτερο αποτέλεσμα, να χρησιμοποιείτε υψηλής ποιότητας τρυπάνια με κολλημένες κόψεις από ειδικώς σκληρυμένο κράμα.

Η σκόνη που δημιουργείται κατά τις οικοδομικές εργασίες και εργασίες ανακαίνισης είναι επικίνδυνη για την υγεία. Για να περιορίσετε τη δυσμενή επίδρασή της, συνιστάται να χρησιμοποιείτε μάσκα προστασίας από σκόνη καθώς επίσης να εξασφαλίσετε καλό εξαερισμό στον χώρο εργασίας.

• Επιλέξτε τον επιθυμητό εναλλακτικό τρόπο διάτρησης – στη συγκεκριμένη περίπτωση «διάτρηση με κρούση».

• Εισάγετε στο τσοκ (1) το αντίστοιχο τρυπάνι με στέλεχος τύπου SDS-Plus.

• Πιέστε το τρυπάνι στο προς επεξεργασία υλικό.

• Ενεργοποιήστε το περιστροφικό πιστολέτο με τον διακόπτη (7), ο μηχανισμός του περιστροφικού πιστολέτου θα πρέπει να λειτουργεί ομαλά, ενώ το εργαλείο εργασίας δεν θα πρέπει να αναπηδά στην επιφάνεια του υπό επεξεργασία υλικού.

• Εάν χρειαστεί, μπορείτε να αυξήσετε τη συχνότητα της περιστροφής πιέζοντας τον διακόπτη (7).

Εάν κατά την εκκίνηση του ηλεκτρικού εργαλείου άνευ φορτίου παρατηρηθούν ελάχιστα κραδασμοί του εργαλείου εργασίας, είναι φυσιολογικό φαινόμενο. Το εργαλείο εργασίας κεντράρεται αυτόματα μόλις ακουμηθεί το προς επεξεργασία υλικό. Αυτό με κανένα τρόπο δεν επηρεάζει την ακρίβεια της διάτρησης.

### ΤΕΧΝΙΚΗ ΣΥΝΤΗΡΗΣΗΣ



**Πρωτό προβείτε σε οιοσδήποτε ενέργειες που αφορούν στη συντηρήση, τη ρύθμιση, την επισκευή ή τη συντήρηση, αφαιρέστε τον ηλεκτρικό συσσωρευτή από το ηλεκτρικό εργαλείο.**

#### ΤΕΧΝΙΚΗ ΦΡΟΝΤΙΔΑ ΚΑΙ ΦΥΛΑΞΗ

• Συνιστάται να καθαρίζετε το ηλεκτρικό μηχάνημα χειρός μετά από την κάθε χρήση του.

• Απαγορεύεται να χρησιμοποιείτε νερό και λοιπά υγρά για τον καθαρισμό του μηχανήματος.

• Σκουπίζετε το ηλεκτρικό μηχάνημα με ένα στεγνό πανί ή με πεπιεσμένο αέρα υπό μικρή πίεση.

• Απαγορεύεται να χρησιμοποιείτε οποιαδήποτε καθαριστικά και διαλυτικά για τον καθαρισμό του περιστροφικού πιστολέτου, διότι αυτό ενδέχεται να προκαλέσει βλάβη στα πλαστικά εξαρτήματά του.

• Συστηματικά καθαρίζετε τις οπές αερισμού, ώστε να αποτρέψετε την υπερθέρμανση του ηλεκτρικού μηχανήματος χειρός.

• Φυλάσσετε το ηλεκτρικό μηχάνημα χειρός σε ένα ξηρό μέρος μακριά από παιδιά.

• Για την περίοδο της φύλαξης/αποθήκευσης θα πρέπει να αφαιρέσετε τον ηλεκτρικό συσσωρευτή από το περιστροφικό πιστολέτο.

Όλες οι δυσλειτουργίες πρέπει να επισκευάζονται από το εξουσιοδοτημένο συνεργείο τεχνικής υποστήριξης του κατασκευαστή.

### ΤΕΧΝΙΚΑ ΧΑΡΑΚΤΗΡΙΣΤΙΚΑ

#### ΟΝΟΜΑΣΤΙΚΑ ΧΑΡΑΚΤΗΡΙΣΤΙΚΑ

Επαναφορτιζόμενο περιστροφικό πιστολέτο 58G027	
Παράμετροι	Τιμές
Τάση ηλεκτρικού συσσωρευτή	18 V DC
Ονομαστικές στροφές	0-1420 στροφές/λεπτό
Συχνότητα κρούσεων	0-5000 κρούσεις/λεπτό
Ενέργεια κρούσης	2,2 J
Τύπος στελέχους εργαλείου εργασίας	SDS Plus
Διάμετρος διάτρησης σε ξύλο	28 mm
Διάμετρος διάτρησης σε ατσάλι	13 mm
Διάμετρος διάτρησης σε μπετόν	22 mm
Κλάση προστασίας	III
Βάρος	2,1 kg
Έτος κατασκευής	2021
Το 58G027 σημαίνει τον τύπο αλλά και τον κωδικό προϊόντος του μηχανήματος	

Ηλεκτρικός συσσωρευτής του συστήματος Graphite Energy+		
Παράμετροι	Τιμές	
<b>Ηλεκτρικός συσσωρευτής</b>	<b>58G001</b>	<b>58G004</b>
Τάση του ηλεκτρικού συσσωρευτή	18 V DC	18 V DC
Τύπος του ηλεκτρικού συσσωρευτή	Li-Ion	Li-Ion
Χωρητικότητα του ηλεκτρικού συσσωρευτή	2000 mAh	4000 mAh
Εύρος θερμοκρασιών περιβάλλοντος	4°C – 40°C	4°C – 40°C
Διάρκεια φόρτισης με τον φορτιστή 58G002	1 h	2 h
Βάρος	0,400 kg	0,650 kg
Έτος κατασκευής	2021	2021

Φορτιστής του συστήματος Graphite Energy+	
Παράμετροι	Τιμές
<b>Τύπος φορτιστή</b>	<b>58G002</b>
Τάση λαμβανόμενου ρεύματος	230 V AC
Συχνότητα ρεύματος ηλεκτρικού δικτύου	50 Hz
Τάση φόρτισης	22 V DC
Μέγιστο ρεύμα φόρτισης	2300 mA
Εύρος θερμοκρασιών περιβάλλοντος	4°C – 40°C
Διάρκεια φόρτισης του ηλεκτρικού συσσωρευτή 58G001	1 h
Διάρκεια φόρτισης του ηλεκτρικού συσσωρευτή 58G004	2 h
Κλάση προστασίας	II
Βάρος	0,300 kg
Έτος κατασκευής	2021

## ΠΛΗΡΟΦΟΡΙΕΣ ΓΙΑ ΕΠΙΠΕΔΟ ΘΟΥΡΥΒΟΥ ΚΑΙ ΚΡΑΔΑΣΜΟΥΣ

Επίπεδο ακουστικής πίεσης:  $L_{pA} = 86,4 \text{ dB (A)}$   $K=3\text{dB (A)}$   
 Επίπεδο ακουστικής ισχύος:  $L_{WA} = 97,4 \text{ dB (A)}$   $K=3\text{dB (A)}$   
 Επιτάχυνση της παλμικής κίνησης (η πίσω χειρολαβή):  
 $a_{h1} = 6,052 \text{ m/s}^2$   $K=1,5 \text{ m/s}^2$   
 Επιτάχυνση της παλμικής κίνησης (η μπροστινή χειρολαβή):  
 $a_{h2} = 5,783 \text{ m/s}^2$   $K=1,5 \text{ m/s}^2$

Το επίπεδο θορύβου που εκπέμπεται από το ηλεκτρικό μηχανήμα περιγράφεται με τη βοήθεια της στάθμης ακουστικής πίεσης  $L_{pA}$  και της στάθμης ακουστικής ισχύος  $L_{WA}$  (όπου το  $K$  είναι η τιμή αβεβαιότητας στη μέτρηση). Το επίπεδο κραδασμών που εκπέμπονται από το ηλεκτρικό μηχανήμα περιγράφεται με τη βοήθεια της επιτάχυνσης της παλμικής κίνησης  $a_{h1}$  (όπου το  $K$  είναι η τιμή αβεβαιότητας στη μέτρηση).

Η στάθμη της παραγόμενης ακουστικής πίεσης  $L_{pA}$ , η στάθμη ακουστικής ισχύος  $L_{WA}$  και η επιτάχυνση της παλμικής κίνησης  $a_h$  που παρατίθενται σε αυτές τις οδηγίες έχουν υπολογιστεί σύμφωνα με τις απαιτήσεις του προτύπου EN 60745-1. Η αναφερόμενη στάθμη κραδασμών  $a_h$  μπορεί επίσης να χρησιμοποιηθεί για τη σύγκριση των ηλεκτρικών μηχανημάτων όπως και για την προκαταρκτική εκτίμηση της έκθεσης στους κραδασμούς.

Η δηλωμένη τιμή κραδασμών είναι αντιπροσωπευτική για βασικές εργασίες με το ηλεκτρικό εργαλείο. Η τιμή κραδασμών μπορεί να αλλάξει, εάν το ηλεκτρικό εργαλείο θα χρησιμοποιείται για άλλους σκοπούς. Επίσης, η τιμή κραδασμών μπορεί να επηρεαστεί από ανεπαρκή ή πολύ σπάνια τεχνική συντήρηση. Οι ανωτέρω αιτίες ενδέχεται να προκαλέσουν αύξηση της διάρκειας της έκθεσης στους κραδασμούς κατά το χρονικό διάστημα της λειτουργίας του εργαλείου.

Για την ακριβή εκτίμηση της έκθεσης στους κραδασμούς θα πρέπει να λάβετε υπόψη σας τον χρόνο κατά τον οποίο το εργαλείο είναι απενεργοποιημένο ή κατά τον οποίο είναι ενεργοποιημένο αλλά δεν λειτουργεί. Κατόπιν ακριβούς εκτίμησης όλων των παραγόντων, η συνολική τιμή κραδασμών μπορεί να είναι πολύ χαμηλότερη.

Για την προστασία του χειριστή από τη βλαβερή επίδραση των κραδασμών πρέπει να εφαρμόζετε επιπρόσθετα μέτρα ασφαλείας, ήτοι να εξασφαλίσετε την τεχνική φροντίδα του ηλεκτρικού εργαλείου και των παρελκομένων εργασιών, να διατηρείτε τη θερμοκρασία των χεριών σας σε αποδεκτό επίπεδο, να τηρείτε το πρόγραμμα εργασίας.

## ΠΡΟΣΤΑΣΙΑ ΠΕΡΙΒΑΛΛΟΝΤΟΣ

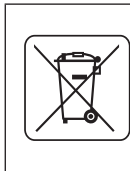

Ηλεκτρικές συσκευές δεν πρέπει να απορρίπτονται μαζί με τα οικιακά απορρίμματα. Θα πρέπει να παραδίδονται στο ειδικό τμήμα ανακύκλωσης. Τις πληροφορίες για το θέμα ανακύκλωσης μπορεί να σας τις παρέχει ο πωλητής του προϊόντος ή οι τοπικές αρχές. Ηλεκτρονικός και ηλεκτρικός εξοπλισμός, το χρονικό περιθώριο λειτουργίας του οποίου έληξε, περιέχει επικίνδυνες για το περιβάλλον ουσίες. Εξοπλισμός ο οποίος δεν έχει υποστεί ανακύκλωση αποτελεί ενδεχόμενο κίνδυνο για το περιβάλλον και την υγεία του ανθρώπου.



Li-ion

Οι ηλεκτρικοί συσσωρευτές/ επαναφορτιζόμενες μπαταρίες δεν πρέπει να απορρίπτονται μαζί με τα οικιακά απορρίμματα. Απαγορεύεται επίσης η έκθεσή τους σε φωτιά ή νερό. Οι επαναφορτιζόμενες μπαταρίες που έχουν βλάβη ή η περίοδος χρήσης των οποίων έληξε πρέπει να παραδοθούν για ανακύκλωση σύμφωνα με την ισχύουσα οδηγία για την ανακύκλωση ηλεκτρικών συσσωρευτών και μπαταριών. Οι μπαταρίες πρέπει να επιστρέφονται σε σημεία συλλογής πλήρως αποφορτισμένα, εάν οι μπαταρίες δεν έχουν αποφορτιστεί πλήρως, πρέπει να προστατεύονται από βραχυκύκλωμα. Οι χρησιμοποιούμενες μπαταρίες μπορούν να επιστραφούν δωρεάν σε εμπορικές τοποθεσίες. Ο αγοραστής των προϊόντων υποχρεούται να επιστρέψει τις χρησιμοποιούμενες μπαταρίες.

\* Διατηρούμε το δικαίωμα εισαγωγής αλλαγών.

Η εταιρεία „Grupa Torpek Spółka z ograniczoną odpowiedzialnością” Spółka komandytowa, η οποία εδρεύει στη Βαρσοβία στη διεύθυνση: Pograniczna str. 2/4 (αποκαλούμενη εφεξής η «Grupa Torpek»), προειδοποιεί ότι όλα τα πνευματικά δικαιώματα δημιουργού για το περιεχόμενο των παρούσων οδηγιών (αποκαλούμενων εφεξής οι «Οδηγίες») συμπεριλαμβανομένων του κειμένου, των φωτογραφιών, διαγραμμάτων, εικόνων και σχεδίων, καθώς και της στοιχειοθεσίας, ανήκουν αποκλειστικά στην εταιρεία Grupa Torpek και προστατεύονται με το Νόμο περί δικαιώματος δημιουργού και συγγενών δικαιωμάτων των άρθρων 4 και 5 του Νόμου της Πολωνίας Αρ. 90 Αρθ. 631 με τις υπόμηνες μεταρρυθμίσεις. Αντιγραφή, αναπαραγωγή, δημοσίευση, αλλαγή των στοιχείων των οδηγιών χωρίς την έγγραφη έγκριση της εταιρείας Grupa Torpek αυστηρά απαγορεύεται και μπορεί να οδηγήσει σε έγγραφη ποινικών και άλλων αξιώσεων.

## TRADUCCIÓN DEL MANUAL ORIGINAL



## MARTILLO PERFORADOR A BATERÍA 58G027

ATENCIÓN: ANTES DE USAR ESTA HERRAMIENTA ELÉCTRICA ES NECESARIO LEER LAS INSTRUCCIONES Y GUARDARLAS PARA LAS FUTURAS CONSULTAS.

### NORMAS DE SEGURIDAD DETALLADAS

DISPOSICIONES ESPECIALES DE TRABAJO SEGURO CON EL MARTILLO PERFORADOR

¡Atención!

Antes de instalar, ajustar, reparar o usar (cambio de broca) la herramienta es necesario desenchufarla de la toma de corriente.

• **Debe usar protección para los oídos cuando trabaja.** La exposición al ruido puede provocar pérdida de audición.

• **La herramienta eléctrica se utiliza junto con los soportes adicionales suministrados con ella.** La pérdida de control puede provocar lesiones corporales del usuario.

• **Cuando realice trabajos durante los cuales la herramienta eléctrica pueda entrar en contacto con cables ocultos, debe sujetarla solo por los mangos aislados.** El contacto con un cable eléctrico puede transferir la tensión sobre las partes metálicas de la herramienta eléctrica y provocar una descarga eléctrica.

• **Utilice dispositivos adecuado para localizar cables eléctricos ocultos.** El contacto con los cables que están bajo tensión puede provocar un incendio o una descarga eléctrica. Dañar una tubería de gas puede producir una explosión. Invasión de la tubería de agua puede causar una descarga eléctrica y causar muchos daños materiales.

• **La herramienta durante el trabajo siempre debe sujetarse con las dos manos, manteniendo una posición de trabajo estable. Mantenga las empuñaduras limpias.** La herramienta eléctrica sujeta con las dos manos es más segura.

• Si utiliza la herramienta eléctrica levantándola hacia arriba, coloque las piernas firmemente y asegúrese que no hay terceras personas alrededor.

• **Evite tocar las piezas giratorias.** La manipulación de las piezas giratorias de la herramienta eléctrica, en particular los útiles, puede causar lesiones.

• **Antes de almacenar la herramienta eléctrica, espere hasta que se detenga.** El útil puede bloquearse y provocar la pérdida de control sobre la herramienta.

• Se prohíbe dirigir la herramienta eléctrica en marcha hacia terceras personas o hacia sí mismo.

### EL MANEJO Y EL USO ADECUADO DE LAS BATERÍAS

• El proceso de carga de la batería debe llevarse a cabo bajo el control del usuario.

• Se debe evitar cargar la batería en temperaturas bajo 0°C.

• **Se debe cargar las baterías solo con un cargador recomendado por el fabricante.** El uso del cargador diseñado para cargar otros tipos de baterías crea el riesgo de incendio.

• **Cuando la batería no está en uso, se debe almacenar lejos de objetos metálicos como clips, monedas, llaves, clavos, tornillos u otras piezas pequeñas de metal, que puedan producir cortocircuitos de los contactos de la batería.** El cortocircuito de los terminales de la batería puede causar quemaduras o incendio.

• **Si la batería está dañada y se usa de forma inapropiada, se podrían generar gases. Se debe ventilar la habitación y en caso de dolencias, consultar a un médico.** Los gases pueden dañar el sistema respiratorio.

• **En condiciones extremas, el líquido podría filtrarse de la batería. El líquido procedente de la batería puede causar irritación o quemaduras.** Si encuentra una fuga, proceda de la siguiente manera:

- limpie cuidadosamente el líquido con un paño. Evite el contacto del líquido con la piel o los ojos.

- si el líquido entra en contacto con la piel, debe lavar esta parte de cuerpo

inmediatamente con abundante agua limpia y, opcionalmente, neutralizar el líquido con un ácido suave como zumo de limón o vinagre.

- si el líquido entra en los ojos, debe enjuagarlos inmediatamente con abundante agua limpia durante al menos 10 minutos y consultar al médico.

- **No utilice la batería que está dañada o modificada.** Las baterías dañadas o modificadas pueden actuar de manera impredecible, lo que puede provocar un incendio, explosión o riesgo de lesiones.
- **La batería no debe exponerse a la humedad o al agua.**
- La batería se debe mantener siempre fuera del alcance de la fuente de calor. La batería no se debe dejar por un periodo de tiempo largo en ambientes con temperatura alta (lugares expuestos al sol, cerca de radiadores o en cualquier lugar donde la temperatura supera 50°C).
- **No exponga la batería al fuego o temperatura excesiva.** La exposición a fuego o temperaturas superiores a 130°C puede causar una explosión.

**ATENCIÓN:** La temperatura de 130°C puede ser definida como 265°F.

- **Siga todas las instrucciones de carga, no cargue la batería a una temperatura fuera del rango especificado en la tabla de los datos nominales en el manual.** Una carga incorrecta o en una temperatura fuera del rango especificado puede dañar la batería y aumentar el riesgo de incendio.

#### REPARACIÓN DE LAS BATERÍAS:

- **No repare baterías dañadas.** Solo se permite reparaciones de la batería por el fabricante o por un punto de servicio técnico autorizado.
- **Batería desgastada debe desecharse en un punto de recogida para su reciclaje según requisitos para este tipo de residuos.**

#### INSTRUCCIONES DE SEGURIDAD PARA EL CARGADOR

- **El cargador no debe exponerse a la humedad o al agua.** Si entra agua en el cargador, aumenta el riesgo de descarga eléctrica. El cargador se debe utilizar únicamente en los interiores secos.
- **Antes de instalar, ajustar, reparar o usar la herramienta es necesario desenchufarla de la toma de corriente.**
- **No utilice el cargador colocado sobre una superficie inflamable (por ejemplo, papel, textiles) o en la proximidad de sustancias inflamables.** Debido a que la temperatura del cargador sube durante la carga, existe un riesgo de incendio.
- **Antes de cada uso, compruebe el estado del cargador, cable y enchufe. En caso de daños - no utilice el cargador. No debe intentar desmontar el cargador.** Cualquier reparación debe realizarse en un punto de servicio técnico autorizado. El montaje del cargador realizado de forma incorrecta provoca riesgo de descarga eléctrica o incendio.
- Los niños y personas con discapacidad física, emocional o mental y otras personas cuya experiencia o el conocimiento no es suficiente para manejar el cargador manteniendo al mismo tiempo todas las normas de seguridad, no deben operar el cargador sin la supervisión de una persona responsable. De lo contrario existe el peligro de que el dispositivo se maneje indebidamente y como resultado puede conducir a lesiones.
- **Cuando el cargador no esté en uso, debe desconectarlo de la red de alimentación.**
- **Siga todas las instrucciones de carga, no cargue la batería a una temperatura fuera del rango especificado en la tabla de los datos nominales en el manual.** Una carga incorrecta o en una temperatura fuera del rango especificado puede dañar la batería y aumentar el riesgo de incendio.

#### REPARACIÓN DEL CARGADOR

- **No repare cargadores dañados.** Solo se permite reparaciones del cargador por el fabricante o por un punto de servicio técnico autorizado.
- **El cargador desgastado debe desecharse en un punto de recogida para su reciclaje según requisitos para este tipo de residuos.**

**ATENCIÓN:** La herramienta sirve para trabajos en los interiores.

Aunque la estructura es segura de por sí, y aunque utilice medidas de seguridad y de protección adicionales, siempre existe un riesgo residual de sufrir lesiones corporales durante el trabajo.

Las baterías Li-ion pueden soltar líquido, inflamarse o explotar si se calientan a temperaturas altas o sufren un cortocircuito. No deben almacenarse en el coche durante días de mucho calor o sol. No debe abrir las baterías. Las baterías Li-ion contienen dispositivos eléctricos

de seguridad que en caso de dañarse pueden causar la inflamación o la explosión de la batería.

Descripción de iconos utilizados.

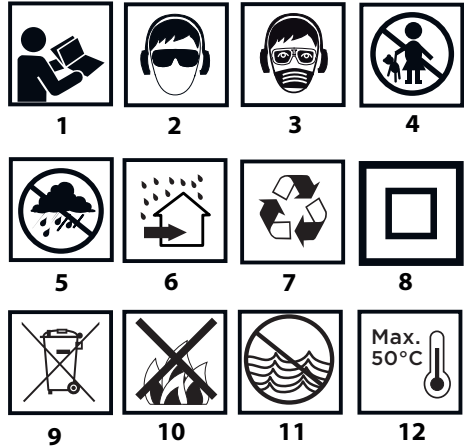

1. Lea el manual de uso, siga las advertencias y las reglas de seguridad incluidas.
2. Use las gafas de protección y la protección auditiva
3. Trabaje en mascarilla protectora.
4. No permita que los niños se acerquen a la herramienta.
5. Proteja la herramienta de la lluvia.
6. Utilice en los interiores, proteja contra el agua y la humedad.
7. Reciclaje.
8. Clase de protección 2.
9. Recogida selectiva.
10. No arroje las células al fuego.
11. Representa una amenaza para el medio ambiente acuático.
12. No permita que se caliente por encima de 50°C.

#### ESTRUCTURA Y APLICACIÓN

El martillo perforador es una herramienta eléctrica alimentada a batería. La propulsión es de motor sin escobillas de corriente directa con engranajes planetarios. El martillo perforador se puede utilizar en modo sin impacto y con impacto. Este martillo perforador está diseñado para realizar orificios en madera, metal, plástico y cerámica en modo sin impacto y en hormigón, piedra, ladrillo y materiales similares en modo con impacto. La herramienta tiene aplicación en trabajos de construcción y remodelación, carpintería y cualquier tipo de trabajos de aficionado (bricolaje).



Se prohíbe el uso de esta herramienta eléctrica distinto a los aquí indicados.

#### DESCRIPCIÓN DE LAS PÁGINAS GRÁFICAS

La lista de componentes se refiere a las piezas del dispositivo mostradas en la imagen al inicio de la instrucción.

1. Sujeción SDS Plus
2. Casquillo de ajuste
3. Tornillo de mariposa del bloqueo del tope
4. Tope
5. Interruptor de modo de trabajo
6. Cambio de dirección de giro
7. Interruptor
8. Iluminación
9. Empuñadura auxiliar
10. Batería

11. Interruptor de sujeción de la batería
12. Diodos LED
13. Cargador
14. Botón de estado de carga de la batería
15. Indicador de estado de carga de la batería (diodo LED).

\* Puede haber diferencias entre la imagen y el producto.

## DESCRIPCIÓN DE ICONOS UTILIZADOS



ADVERTENCIA

## ÚTILES Y ACCESORIOS

1. Guía del tope - 1 ud.

## PREPARACIÓN PARA TRABAJAR

### MONTAJE DE LA EMPUÑADURA AUXILIAR

Por razones de seguridad, cuando trabaje con el martillo perforador siempre utilice la empuñadura adicional que puede ser ajustada en cualquier posición sobre su circunferencia de montaje.

- Afloje la parte inferior de la empuñadura adicional (9) girándola hacia la izquierda.
- Encaje el cuello de la empuñadura adicional (9) sobre la pieza cilíndrica de la carcasa del martillo perforador.
- Gire hasta obtener la posición más cómoda para el trabajo previsto.
- Apriete la parte inferior de la empuñadura adicional (9) girándola hacia la derecha para fijar definitivamente.

### MONTAJE DEL TOPE

El tope (4) sirve para ajustar la profundidad de perforación de la broca en el material.

- Afloje el tornillo de mariposa de bloqueo del tope (3) (imagen A).
- Coloque el tope de profundidad (4) en el orificio en el cuello de la empuñadura adicional (9).
- Bloquee en la posición seleccionada apretando el tornillo de mariposa de bloqueo del tope (3).

### RETIRADA / COLOCACIÓN DE LA BATERÍA

Si la batería (10) no se puede extraer / insertar en el dispositivo debido a la posición de la empuñadura adicional (9), afloje la empuñadura y gírela a la posición en la que se pueda manejar la batería.

- Coloque el cambio de dirección de giro (6) en posición intermedia.
- Pulse el interruptor de sujeción de la batería (11) y retire la batería (10) (imagen B).
- Coloque la batería cargada (10) en la sujeción en la manguera hasta oír un clic del interruptor de sujeción de la batería (11).

### CARGA DE LA BATERÍA

La herramienta se vende con la batería parcialmente cargada. La carga de la batería debe realizarse en condiciones de temperatura de ambiente entre 4°C-40°C. Una batería nueva o no utilizada durante mucho tiempo llegará a capacidad plena de carga después de 3 - 5 ciclos de carga y descarga.

- Retire la batería (10) del dispositivo (imagen B).
- Conecte el cargador a la toma de corriente (230 V CA).
- Introduzca la batería (10) en el cargador (13) (imagen C). Compruebe que la batería está bien colocada (introducida hasta el fondo).

Después de conectar el cargador a la red (230 V CA), el diodo LED verde (12) en el cargador se iluminará indicando conexión a la red.

Después de colocar la batería (10) en el cargador (13) se iluminará el diodo rojo (12) en el cargador indicando que la carga de la batería está en proceso.

Los diodos verdes (15) parpadean al mismo tiempo indicando el estado de carga de la batería en diferentes modos (ver abajo).

- El parpadeo de todos los diodos significa que la batería está descargada y hay que cargarla.
- El parpadeo de 2 diodos indica una descarga parcial.
- El parpadeo de 1 diodo indica un estado de carga de la batería alto.

Después de cargar la batería, el diodo (12) en el cargador se ilumina en ver

y todos los diodos del estado de carga de la batería (15) se iluminan con luz continua. Después de cierto tiempo (aprox. 15 seg.), los diodos del estado de carga de la batería (15) se apagan.



La batería no debe estar cargándose más de 8 horas. Si se supera este tiempo las células de la batería pueden dañarse. El cargador no se apagará automáticamente cuando la batería esté completamente cargada. El diodo verde en el cargador seguirá iluminado. El diodo de estado de carga de la batería se apaga después de un cierto periodo de tiempo. Desconecte la alimentación antes de retirar la batería de la toma de cargador. Evite cargas cortas consecutivas. No debe cargar la batería después de un uso corto del dispositivo. Una disminución significativa de tiempo entre las cargas necesarias indica que la batería está desgastada y debe ser reemplazada.

Durante el proceso de carga las baterías se calientan mucho. No debe trabajar justo después de cargar la batería. Espere hasta que el cargador alcance la temperatura ambiente. De esta forma evitará daños de la batería.

### INDICACIÓN SOBRE EL ESTADO DE CARGA DE LA BATERÍA

La batería está equipada con la indicación del estado de carga de la batería (3 diodos LED) (15). Para comprobar el estado de carga de la batería debe pulsar el interruptor (14) (imagen D). La iluminación de todos los diodos indica un estado de carga de la batería alto. La iluminación de 2 diodos indica una descarga parcial. La iluminación únicamente de un diodo significa que la batería está descargada y que hay que cargarla.

### MONTAJE Y CAMBIO DE ÚTILES

Este martillo perforador está adaptado para trabajar con útiles equipados de la sujeción tipo SDS-Plus. Antes de empezar el trabajo, limpie el martillo perforador y el útil. Aplique una capa fina de engrase sobre el vástago del útil.

Este martillo perforador tiene un sistema clic-clic de montaje (sin necesidad de extraer el casquillo de sujeción (2) durante el montaje del útil).

- Coloque el cambio de dirección de giro (6) en posición intermedia.
- Coloque el vástago del útil en la sujeción (1) introduciéndolo hasta el fondo (es posible que tenga que girar el útil para colocarlo en la posición adecuada) (imagen E).
- El útil está instalado adecuadamente si no se puede extraer sin retirar el casquillo de ajuste.
- Si el casquillo (2) no retrocede a su posición inicial, es necesario extraer el útil y repetir todos los pasos desde el principio.

El martillo perforador funciona con alta eficiencia solamente si utiliza útiles afilados y no dañados.

### DESMONTAJE DEL ÚTIL

Justo después de terminar el trabajo con la herramienta los útiles pueden estar calientes. Debe evitar contacto directo y utilizar guantes de protección adecuados. Después de retirar los útiles, hay que limpiarlos.

- Retire hacia atrás el casquillo de ajuste (2) y sujételo.
- Con la otra mano retire el útil hacia delante (imagen E).

### EMBRAGUE DE SOBRECARGA

Este martillo perforador está equipado con un embrague de sobrecarga interior. Para evitar la sobrecarga de la herramienta, el husillo del martillo se para siempre que la herramienta se atasque.

## TRABAJO / CONFIGURACIÓN

### PUESTA EN MARCHA / DESCONEXIÓN

Puesta en marcha: pulse el interruptor (7).

Desconexión: suelte el interruptor (7).

La velocidad de revoluciones del husillo se ajusta dependiendo de la presión ejercida sobre el interruptor (7).

Cada vez que pulse el interruptor (7) el diodo se encenderá (LED) (8) iluminando el lugar de trabajo.

### DIRECCIÓN DE GIRO DERECHA - IZQUIERDA

Con el interruptor de cambio de dirección de giro (6) se selecciona la dirección de giro del husillo del martillo perforador.

Giro a la derecha - coloque el interruptor (6) en la posición extrema izquierda.



(imagen F).

Giro a la izquierda - coloque el interruptor (6) en la posición extrema derecha.

\* Note que en algunos casos la posición del interruptor para la dirección del giro puede ser otra que la descrita. Debe fijarse en los iconos gráficos sobre el interruptor o sobre la carcasa de la herramienta.

La posición segura es la posición del interruptor de cambio de dirección de giro (6) intermedia que evita la puesta en marcha incontrolada de la herramienta eléctrica.

- En esta posición no se puede poner la herramienta en marcha.
- En esta posición se cambian las brocas.
- Antes de poner en marcha la herramienta debe comprobar que el cambio de dirección de giro (6) está colocado en la posición correcta.



**Se prohíbe cambiar la dirección de giro mientras la herramienta trabaja. Antes de poner en marcha, debe comprobar que el interruptor de la dirección de giro esté en la posición adecuada. No debe utilizar la dirección izquierda con el impacto activado.**

### CAMBIO DE MODO DE TRABAJO

Este martillo perforador está equipado con rueda de cambio de modo de trabajo de 4 posiciones (5). Dependiendo de la configuración se puede taladrar sin impacto, con impacto, cincelar o ajustar el cincel en la posición seleccionada (imagen G).

- Pos 0 = posición que permite colocar el cincel en la posición elegida (símbolo de cincel)
- Pos 1 = taladrado normal / atornillado (símbolo de broca)
- Pos 2 = taladrado con impacto (símbolo de broca y martillo)
- Pos 3 = cincelado (símbolo de martillo)

Se prohíbe cambiar la posición de la rueda de cambio de modo si el motor del martillo perforador está en marcha. Si lo hace, podría provocar daños graves en el martillo perforador, e incluso lesiones al usuario.

### PERFORACIÓN DE ORIFICIOS

- Si su intención es perforar un orificio de diámetro grande, le recomendamos que empiece taladrando un orificio más pequeño para después abrirlo hasta obtener el tamaño deseado. De este modo evitará sobrecarga del martillo perforador.
- Al perforar orificios profundos es necesario taladrar gradualmente empezando con menores profundidades y retirando la broca del orificio para permitir extracción de virutas o polvo del orificio.
- Si la broca se acuña durante el trabajo se activará el embrague de sobrecarga. En este caso debe apagar el martillo perforador inmediatamente para no dañarlo. Retire la broca atascada del orificio.
- Es necesario mantener el martillo perforador en eje con el orificio taladrado. La operación más eficiente se asegura colocando la broca en ángulos recto a la superficie de la pieza trabajada. En caso de que no mantenga el ángulo recto durante el trabajo, la broca puede acunarse o romperse dentro del orificio y causar lesiones al usuario.



**El trabajo a bajas revoluciones del husillo durante un tiempo prolongado puede causar sobrecarga del motor. Debe hacer descansos periódicos en el trabajo o permitir que la herramienta trabaje con velocidad máxima durante unos 3 minutos. Tenga cuidado de no tapar las rejillas de ventilación en el almacén de la herramienta.**

### TALADRADO SIN IMPACTO

Los materiales como el acero, la madera y el plástico, etc. pueden taladrarse con el martillo perforador utilizando el portabrocas de triple mordaza con el adaptador de cambio. Instale torciendo la sujeción de triple mordaza y el adaptador, y luego póngalo en la sujeción del martillo perforador (proceder como en el caso de brocas con sujeción SDS-Plus).

Debe utilizar las brocas de acero rápido o de acero al carbón (únicamente para madera y materiales similares).

No utilice portabrocas de triple mordaza cuando el martillo perforador trabaja en modo de taladrar con impacto. Este portabrocas está diseñado únicamente para taladrar sin impacto en madera o acero.

### TALADRADO CON IMPACTO

Para obtener resultados óptimos utilice las brocas de alta calidad con capa de carburos sinterizados (widia).

El polvo que se produce durante las obras de construcción es perjudicial para la salud. Con el fin de mitigar los efectos adversos, se recomienda utilizar una mascarilla contra el polvo y aplicar una buena ventilación en el lugar de trabajo.

- Seleccione el modo de trabajo adecuado, incluido taladrado con impacto.
- Introduzca en el portabrocas (1) la broca adecuada con vástago tipo SDS-Plus.
- Presione la broca hacia el material trabajado.
- Ponga en marcha el martillo perforador pulsando el interruptor (7). El mecanismo de la herramienta debe funcionar de forma continua y el útil no debe rebotar de la superficie del material trabajado.
- Si es necesario, se puede aumentar la velocidad de giro pulsando el interruptor (7).

A veces se produce una ligera desviación después de poner la herramienta en marcha en vacío - es un fenómeno normal. El útil se centra automáticamente al entrar en contacto con el material. De ninguna manera afectará la precisión de taladrado.

## USO Y CONFIGURACIÓN



**Antes de instalar, ajustar, reparar o usar la herramienta es necesario quitar la batería del dispositivo.**

### MANTENIMIENTO Y ALMACENAJE

- Se recomienda limpiar la herramienta después de cada uso.
- Para limpiar nunca utilice agua, ni otros líquidos.
- La herramienta debe limpiarse con un trapo seco o con chorro de aire comprimido a baja presión.
- No utilice detergentes ni disolventes, ya que pueden dañar las piezas de plástico.
- Debe limpiar con regularidad los orificios de ventilación en la carcasa del motor para evitar sobrecalentamiento del dispositivo.
- La herramienta sin utilizar debe estar almacenada en un lugar seco y fuera del alcance de los niños.
- El dispositivo debe ser almacenado con la batería extraída.

Cualquier tipo de avería debe subsanarse en un punto de servicio técnico autorizado por el fabricante.

## PARAMETROS TÉCNICOS

### DATOS NOMINALES

Martillo perforador 58G027	
Parámetro técnico	Valor
Tensión del cargador	18 V CD
Revoluciones nominales	0-1420 min <sup>-1</sup>
Frecuencia de impacto	0-5000 min <sup>-1</sup>
Energía de impacto	2,2J
Tipo de sujeción de los útiles	SDS Plus
Diámetro de perforación - madera	28 mm
Diámetro de perforación - acero	13 mm
Diámetro de perforación - hormigón	22 mm
Clase de protección	III
Peso	2,1 kg
Año de fabricación	2021
58G027 significa tanto el tipo como la definición de la máquina	

Cargador del sistema Graphite Energy+		
Parámetro técnico	Valor	
<b>Batería</b>	<b>58G001</b>	<b>58G004</b>
Tensión del cargador	18 V DC	18 V DC
Tipo de batería	Li-Ion	Li-Ion
Capacidad de la batería	2000 mAh	4000 mAh
Alcance de temperatura ambiente	4°C – 40°C	4°C – 40°C
Tiempo de carga de la batería 58G002	1 h	2 h
Peso	0,400 kg	0,650 kg
Año de fabricación	2021	2021

Cargador del sistema Graphite Energy+	
Parámetro técnico	Valor
<b>Tipo de cargador</b>	<b>58G002</b>
Voltaje	230 V AC
Frecuencia	50 Hz
Tensión de carga	22 V DC
Corriente de carga máx.	2300 mA
Alcance de temperatura ambiente	4°C – 40°C
Tiempo de carga de la batería 58G001	1 h
Tiempo de carga de la batería 58G004	2 h
Clase de protección	II
Peso	0,300 kg
Año de fabricación	2021

#### DATOS DE RUIDO Y VIBRACIONES

Nivel de presión acústica:  $L_{pA} = 86,4$  dB (A)  $K=3$ dB (A)

Nivel de potencia acústica:  $L_{WA} = 97,4$  dB (A)  $K=3$ dB (A)

Valor de aceleración de las vibraciones (empuñadura auxiliar):

$a_{h1} = 6,052$  m/s<sup>2</sup>  $K=1,5$  m/s<sup>2</sup>

Valor de aceleración de las vibraciones (empuñadura principal):

$a_{h2} = 5,783$  m/s<sup>2</sup>  $K=1,5$  m/s<sup>2</sup>

El nivel de ruido emitido por el dispositivo se describe por: el nivel de presión acústica  $L_{pA}$  y el nivel de potencia acústica  $L_{WA}$  (donde  $K$  es la incertidumbre de la medición). Las vibraciones emitidas por el dispositivo se describen por el valor de la aceleración de la vibración  $a_h$  (donde  $K$  es la incertidumbre de la medición).

Los niveles de presión sonora  $L_{pA}$ , nivel de potencia acústica  $L_{WA}$ , y el valor de aceleraciones de las vibraciones  $a_h$  indicados en este manual se han medido de acuerdo con EN 60745-1. El nivel de vibración  $a_h$  especificado puede usarse para comparar dispositivos y para evaluar previamente la exposición a la vibración.

El nivel especificado de la vibración es representativo de las aplicaciones básicas de la herramienta. Si el dispositivo se utiliza para otras aplicaciones o con otros útiles, el nivel de vibraciones puede cambiar. Los niveles de vibraciones podrán ser más altos por un mantenimiento insuficiente o demasiado poco frecuente. Las razones anteriores pueden dar lugar a una mayor exposición a las vibraciones durante todo el periodo de trabajo.

Para estimar con precisión la exposición a las vibraciones, se deben tener en cuenta los periodos en los que la herramienta está desconectada o cuando está encendida pero no se utiliza para trabajar. Después de estimar con detalle todos los factores, la exposición total a la vibración puede ser mucho menor.

Para proteger al usuario de las vibraciones, se deben introducir medidas de seguridad adicionales, como el mantenimiento cíclico del dispositivo y los útiles, la protección adecuada de la temperatura de las manos y la organización adecuada del trabajo.

## PROTECCIÓN MEDIOAMBIENTAL

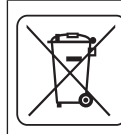

Los dispositivos eléctricos no se deben desechar junto con los residuos tradicionales, sino ser llevados para su reutilización a las plantas de reciclaje especializadas. Podrá recibir información necesaria del vendedor del producto o de la administración local. Equipo eléctrico y electrónico desgastado contiene sustancias no neutras para el medio ambiente. Los equipos que no se sometan al reciclaje suponen posible riesgo para el medio ambiente y para las personas.



Li-Ion

Las baterías / pilas no se deben desechar en la basura doméstica, no se debe echar al fuego o al agua. Las baterías dañadas o desgastadas se deben reciclar correctamente de acuerdo a la directiva actual sobre el desecho de baterías y pilas. Las baterías deben devolverse a los puntos de recolección completamente descargadas, si las baterías no están completamente descargadas, deben protegerse cortocircuitos. Las baterías usadas pueden devolverse sin cargo en ubi contra caciones comerciales. El comprador de la mercancía está obligado a devolver las pilas usadas.

\* Se reserva el derecho de introducir cambios.

Grupa Topex Sociedad con responsabilidad limitada" Sociedad comanditaria con sede en Varsovia, c/ Pograniczna 2/4 (la continuación: "Grupa Topex") informa que todos los derechos de autor para el contenido de las presentes instrucciones (a continuación: "Instrucciones"), entre otros, para su texto, fotografías incluidas, esquemas, imágenes, así como su estructura son propiedad exclusiva de Grupa Topex y está sujeto a la protección legal de acuerdo con la ley del 4 de febrero de 1994 sobre el derecho de autor y leyes similares (B.O. 2006 N°90 Posición 631 con enmiendas posteriores). Se prohíbe copiar, tratar, publicar o modificar con fines comerciales de la totalidad o de partes de las Instrucciones sin el permiso expreso de Grupa Topex por escrito. El no cumplimiento de esta prohibición puede acarrear la responsabilidad civil y penal.



## TRADUZIONE DELLE ISTRUZIONI ORIGINALI

### MARTELLO PERFORATORE A BATTERIA 58G027

ATTENZIONE: PRIMA DI UTILIZZARE L'ELETTROUTENSILE, LEGGERE ATTENTAMENTE IL PRESENTE MANUALE, CHE VA CONSERVATO CON CURA PER UTILIZZI FUTURI.

#### NORME PARTICOLARI DI SICUREZZA

NORME PARTICOLARI PER L'USO IN PIENA SICUREZZA DEL MARTELLO PERFORATORE

##### Attenzione:

*Prima di procedere con qualsiasi operazione di regolazione, utilizzo (sostituzione delle punte) o riparazione, rimuovere la batteria dall'elettrotrusile.*

- **Utilizzare dispositivi di protezione dell'udito durante il funzionamento dell'elettrotrusile.** L'esposizione al rumore può provocare la perdita dell'udito.
- **L'elettrotrusile deve essere utilizzato con le impugnature supplementari fornite in dotazione.** La perdita del controllo dell'elettrotrusile può provocare lesioni all'operatore.
- **Durante l'esecuzione di lavori in cui l'utensile di lavoro può venire a contatto con cavi elettrici nascosti, tenere l'elettrotrusile esclusivamente per le impugnature isolate.** Il contatto con un cavo elettrico può portare alla conduzione di tensione tramite le parti metalliche dell'elettrotrusile e provocare scosse elettriche.
- **È necessario utilizzare strumenti adeguati per individuare eventuali cavi elettrici nascosti.** Il contatto con cavi sotto tensione può causare incendi o scosse elettriche. Il danneggiamento di condotte del gas può portare ad esplosioni. La penetrazione dell'elettrotrusile all'interno di una condotta idrica può causare scosse elettriche e causare ingenti danni materiali.
- **L'elettrotrusile durante il funzionamento deve essere sempre tenuto con entrambe le mani, mantenendo una posizione di lavoro stabile. Mantenere pulite le impugnature.** Elettrotrusili tenuti con entrambi le mani assicurano un funzionamento più sicuro.

- Durante l'utilizzo dell'elettrotensile rivolto verso l'alto, posizionare saldamente in piedi ed accertarsi che sotto non vi siano persone.
- **Evitare di toccare gli elementi in rotazione.** Il contatto con i componenti dell'elettrotensile in rotazione, in particolare del suo equipaggiamento, può provocare lesioni.
- **Prima di riporre l'elettrotensile, attendere fino all'arresto completo di quest'ultimo.** L'utensile di lavoro può bloccarsi e causare un'inaspettata perdita di controllo dell'elettrotensile.
- È vietato dirigere verso se stessi o altre persone l'elettrotensile in funzione.

## CORRETTO UTILIZZO DELLA BATTERIA RICARICABILE:

- Il processo di carica della batteria deve avvenire sotto il controllo dell'utente.
- Evitare di caricare la batteria a temperature inferiori a 0°C.
- **Le batterie ricaricabili devono essere ricaricate esclusivamente con caricatori raccomandati dal produttore.** L'utilizzo di caricatori destinati alla ricarica di altri tipi di batterie ricaricabili espone al rischio di incendio.
- **Quando la batteria ricaricabile non viene utilizzata, conservarla lontano da oggetti metallici, quali graffette, monete, chiavi, chiodi, viti o altre piccole parti metalliche che potrebbero cortocircuitare i contatti della batteria ricaricabile.** La cortocircuitazione dei contatti della batteria espone al pericolo di ustioni o incendi.
- **In caso di danneggiamento e/o utilizzo improprio, dalla batteria ricaricabile può avere luogo la fuoriuscita di gas.** Ventilare l'ambiente, in caso di disturbi consultare un medico. I gas possono causare lesioni dell'apparato respiratorio.
- **In condizioni estreme possono verificarsi perdite di liquido dalla batteria ricaricabile.** Il liquido fuoriuscito dalla batteria può causare irritazioni ed ustioni. In caso di perdite, procedere come descritto di seguito:
  - rimuovere accuratamente il liquido con un pezzo di stoffa. Evitare il contatto del liquido con la pelle o gli occhi.
  - in caso di contatto con la pelle, la parte del corpo interessata deve essere lavata immediatamente con acqua pulita abbondante, eventualmente neutralizzare il liquido con un acido delicato come ad es. del succo di limone o aceto.
  - in caso di contatto con gli occhi, sciacquare immediatamente con acqua abbondante per almeno 10 minuti e consultare un medico.
- **Non utilizzare batterie ricaricabili danneggiate o modificate.** Il funzionamento delle batterie ricaricabili danneggiate o modificate è imprevedibile, queste possono causare incendi, esplosioni o esporre al pericolo di lesioni.
- **È vietato esporre la batteria ricaricabile all'azione dell'umidità o dell'acqua.**

- La batteria ricaricabile deve essere sempre tenuta lontano da sorgenti di calore. È vietato lasciare la batteria ricaricabile a lungo in luoghi esposti ad alte temperature (in luoghi esposti ai raggi del sole, in prossimità di termosifoni ed in ogni luogo la cui temperatura superi i 50°C).
- **Non esporre la batteria ricaricabile all'azione di fiamme o alte temperature.** L'esposizione al fuoco o a temperature superiori a 130°C può causare un'esplosione.

**ATTENZIONE!** La temperatura di 130°C può essere espressa come 265°F.

- **Seguire tutte le istruzioni per la carica della batteria ricaricabile, non caricare la batteria ad una temperatura al di fuori della gamma di temperature prevista nei dati nominali nel manuale d'uso.** Una ricarica inadeguata o ad una temperatura al di fuori della gamma prevista, può danneggiare la batteria ricaricabile ed aumentare il pericolo di incendio.

## RIPARAZIONE DELLE BATTERIE RICARICABILI:

- **Non è consentito riparare le batterie ricaricabili danneggiate** L'esecuzione di riparazioni della batteria ricaricabile è consentita solo da parte del produttore o presso un centro di assistenza autorizzato.
- **La batteria ricaricabile esausta deve essere smaltita presso un centro di smaltimento dei rifiuti.**

## INDICAZIONI SULLA SICUREZZA INERENTI IL CARICABATTERIE.

- **È vietato esporre il caricabatterie all'azione dell'umidità o dell'acqua.** L'ingresso di acqua nel caricabatterie aumenta il rischio di scosse elettriche. Il

caricabatterie può essere utilizzato solo in ambienti asciutti.

- Prima di intraprendere qualsiasi operazione di manutenzione o di pulizia del caricabatterie, scollegarlo dalla rete di alimentazione.
- **Non utilizzare caricatori posizionati su superfici infiammabili (ad es. carta, tessuti), o in prossimità di sostanze facilmente infiammabili.** A seguito dell'aumento della temperatura del caricabatterie durante il processo di ricarica, sussiste un pericolo di incendio.
- **Prima di ogni utilizzo, verificare lo stato del caricabatterie, del cavo e della spina.** Qualora vengano riscontrati danni, non utilizzare il caricabatterie. È vietato tentare di smontare il caricabatterie. Tutte le riparazioni devono essere affidate a un centro di assistenza tecnica autorizzato. Un montaggio inappropriato del caricabatterie espone al rischio di scosse elettriche o di incendio.
- Bambini e persone disabili fisicamente, emotivamente o mentalmente, ed altre persone la cui esperienza o conoscenza sia insufficiente a consentire l'utilizzo del caricabatterie nel pieno rispetto di tutte le norme di sicurezza, non devono utilizzare il dispositivo senza la supervisione di una persona responsabile. In caso contrario ci si espone al pericolo che il dispositivo non venga manipolato correttamente, a seguito di tale situazione può causare dei danni.
- **Quando il caricabatterie non è utilizzato, scollegarlo dalla rete elettrica.**
- **Seguire tutte le istruzioni per la carica della batteria ricaricabile, non caricare la batteria ad una temperatura al di fuori della gamma di temperature prevista nei dati nominali nel manuale d'uso.** Una ricarica inadeguata o ad una temperatura al di fuori della gamma prevista, può danneggiare la batteria e aumentare il pericolo di incendio.

## RIPARAZIONE DEL CARICABATTERIE

- **Non tentare di riparare il caricabatterie se questo è stato danneggiato.** L'esecuzione di riparazioni del caricabatterie è consentita solo da parte del produttore o presso un centro di assistenza autorizzato.
- **Il caricabatterie deve essere smaltito presso un centro di smaltimento dei rifiuti.**

**ATTENZIONE!** Il dispositivo non deve essere utilizzato per condurre lavori all'esterno.

Nonostante la progettazione sicura dell'elettrotensile, l'utilizzo di sistemi di protezione e di misure di protezione supplementari, sussiste sempre il rischio residuo di lesioni durante il lavoro.

Le batterie agli ioni di litio, se riscaldate a temperature elevate o cortocircuitate, possono presentare perdite, infiammarsi o esplodere. Le batterie non devono essere conservate in auto durante giornate calde e soleggiate. Non aprire mai le batterie. Le batterie agli ioni di litio contengono dispositivi elettronici di protezione, che se danneggiati, espongono al rischio di incendio o esplosione della batteria.

Legenda dei pittogrammi utilizzati.

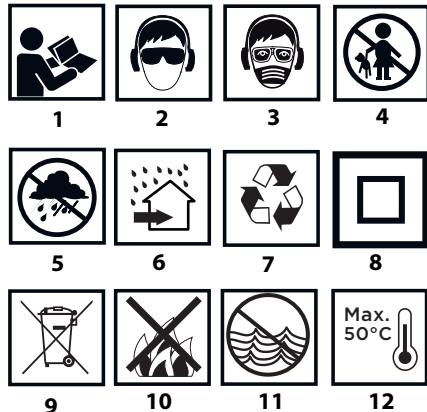

1. Leggere il manuale d'uso, osservare le avvertenze e le istruzioni di sicurezza ivi contenute.
2. Indossare occhiali di protezione e dispositivi di protezione dell'udito.
3. Lavorare indossando una maschera protettiva.
4. Tenere il dispositivo lontano dalla portata dei bambini.
5. Proteggere contro la pioggia.
6. Utilizzare il dispositivo in ambienti chiusi, proteggere contro il contatto con acqua ed umidità.
7. Riciclaggio.
8. Seconda classe di isolamento.
9. Raccolta differenziata.
10. Non gettare le batterie nel fuoco.
11. Pericoloso per l'ambiente acquatico.
12. Non riscaldare oltre i 50°C.

## CARATTERISTICHE ED APPLICAZIONI

Il martello perforatore è un elettrotensile manuale alimentato a batteria. L'azionamento è costituito da un motore senza spazzole a corrente continua con riduttore a ingranaggi planetari. Il trapano perforatore può essere utilizzato in modalità senza percussione o con percussione. Il martello perforatore è progettato per praticare fori in materiali quali legno, metallo, plastica e ceramica in modalità di funzionamento senza percussione; nonché calcestruzzo, pietra, mattoni, ecc. in modalità di funzionamento con percussione. I settori di utilizzo sono i lavori di ristrutturazione ed edili, di falegnameria, nonché tutti i lavori nell'ambito dell'attività amatoriale (hobbistica).



**È vietato utilizzare l'elettrotensile in modo non conforme alla sua destinazione d'uso.**

## DESCRIZIONE DELLE PAGINE GRAFICHE

La numerazione che segue si riferisce agli elementi dell'elettrotensile presentati nelle pagine del presente manuale contenenti illustrazioni.

1. Mandrino SDS-Plus
2. Ghiera di serraggio
3. Vite a farfalla di blocco dell'asta di profondità
4. Asta di profondità
5. Selettore della modalità di funzionamento
6. Selettore del senso di rotazione
7. Interruttore
8. Illuminazione
9. Impugnatura supplementare
10. Batteria
11. Pulsante di sblocco della batteria
12. Diodi LED
13. Caricabatterie
14. Pulsante di segnalazione dello stato di carica della batteria ricaricabile
15. Segnalazione del livello di carica della batteria ricaricabile (diodi LED).

\* Possono avere luogo differenze tra il disegno e il prodotto.

## DESCRIZIONE DEI SIMBOLI GRAFICI UTILIZZATI



AVVERTENZA

## EQUIPAGGIAMENTO E ACCESSORI

1. Asta di profondità - 1 pz.

## PREPARAZIONE AL FUNZIONAMENTO

### MONTAGGIO DELL'IMPUGNATURA SUPPLEMENTARE



Per motivi di sicurezza durante l'utilizzo del martello perforatore utilizzare sempre l'impugnatura supplementare, che può essere fissata in una posizione a scelta sulla circonferenza di fissaggio.

- Allentare la parte inferiore dell'impugnatura supplementare (9) ruotandola verso sinistra.
- Inserire la flangia dell'impugnatura supplementare (9) sulla parte cilindrica

anteriore del corpo del martello perforatore.

- Scegliere la posizione più comoda per il lavoro da eseguire.
- Serrare la parte inferiore dell'impugnatura supplementare (9) ruotandola verso destra, per fissarla in modo stabile.

### MONTAGGIO DELL'ASTA DI PROFONDITÀ

L'asta di profondità (4) serve a regolare la profondità di penetrazione della punta del materiale perforato.

- Allentare la vite a farfalla di blocco dell'asta di profondità (3) (fig. A).
- Inserire l'asta di profondità (4) nel foro nella flangia dell'impugnatura supplementare (9).
- Bloccare nella posizione scelta serrando la vite a farfalla di blocco dell'asta di profondità (3).

### RIMOZIONE / INSERIMENTO DELLA BATTERIA RICARICABILE

Se la batteria non può essere rimossa/inserita (10) dal dispositivo a causa della posizione della maniglia ausiliaria (9), allentarla e ruotarla in una posizione che consenta la rimozione/inserimento della batteria.

- Posizionare il selettore del senso di rotazione (6) in posizione centrale.
- Premere il pulsante di sblocco della batteria (11) e rimuovere la batteria (10) (fig. B).
- Inserire la batteria carica (10) nell'attacco dell'impugnatura, fino a far scattare il pulsante di sblocco della batteria (11).

### RICARICA DELLA BATTERIA

Il dispositivo viene fornito con la batteria parzialmente carica. La ricarica della batteria deve avvenire ad una temperatura ambiente nell'intervallo 4°C - 40°C. Batterie ricaricabili nuove o batterie che non sono state utilizzate a lungo raggiungono la piena capacità di carica dopo circa 3 - 5 cicli di carica e scarica.

- Rimuovere la batteria ricaricabile (10) dal dispositivo (fig. B).
- Collegare il caricabatterie alla presa di rete (230 V AC).
- Inserire la batteria ricaricabile (10) nel caricabatterie (13) (fig. C). Controllare che la batteria sia correttamente inserita (infilata fino in fondo).

Dopo il collegamento del caricabatterie alla presa di corrente (230 V AC), il LED verde (12) sul caricabatterie si accende per segnalare il collegamento della tensione.

Dopo aver inserito la batteria ricaricabile (10) nel caricabatterie (13), il LED rosso (12) sul caricabatterie si accende per segnalare che è in corso la ricarica della batteria.

Allo stesso tempo i LED verdi (15) dello stato di carica della batteria ricaricabile lampeggiano in diverse configurazioni (vedi descrizione di seguito).

- Lampeggiamento di tutti i LED - indica l'esaurimento della batteria ricaricabile e la necessità della sua ricarica.
- Lampeggiamento di 2 LED - indica una carica parziale.
- Lampeggiamento di 1 LED - indica un elevato livello di carica della batteria.

Dopo aver completato la ricarica della batteria, il LED (12) sul caricabatterie si illumina in verde e tutti i LED dello stato di carica della batteria (15) si accendono con luce costante. Dopo qualche istante (circa 15 s), i LED dello stato di carica della batteria (15) si spengono.



La batteria non deve essere caricata per oltre 8 ore. Il superamento di questo tempo di carica può portare al danneggiamento delle celle della batteria. Il caricabatterie non si spegne automaticamente dopo il completamento della carica della batteria. Il LED verde sul caricabatterie continuerà ad essere acceso. I LED dello stato di carica della batteria si spengono dopo qualche istante. Scollegare l'alimentazione prima di rimuovere la batteria dal caricabatterie. Evitare l'esecuzione in successione di brevi operazioni di ricarica della batteria. Non ricaricare le batterie dopo un breve utilizzo del dispositivo. Una diminuzione significativa nell'intervallo tra le operazioni di ricarica indica che la batteria è esaurita e deve essere sostituita.

Durante il processo di carica, le batterie possono raggiungere temperature elevate. Non utilizzare la batteria subito dopo la ricarica - attendere che questa ritorni a temperatura ambiente. Ciò consentirà di evitare il danneggiamento della batteria.

## INDICATORE DEL LIVELLO DI CARICA DELLA BATTERIA

La batteria è dotata di un indicatore del livello di carica (3 LED) (15). Per controllare il livello di carica della batteria, premere l'interruttore (14) (fig. D). L'accensione di tutti i LED indica un elevato livello di carica della batteria. L'accensione di 2 LED indica una carica parziale. L'accensione di 1 LED indica che la batteria è scarica e deve essere ricaricata.

## MONTAGGIO E SOSTITUZIONE DEGLI UTENSILI DI LAVORO

Il martello perforatore è predisposto per funzionare con utensili di lavoro con attacco di tipo SDS-Plus. Prima di iniziare il lavoro, pulire il martello perforatore e l'utensile di lavoro. Utilizzare del lubrificante e applicare uno strato sottile di grasso sul gambo dell'utensile di lavoro.

Il martello perforatore possiede un sistema di fissaggio a scatto (senza dover abbassare la ghiera di serraggio (2) durante il montaggio dell'utensile di lavoro).

- Posizionare il selettore del senso di rotazione (6) in posizione centrale.
- Inserire il gambo dell'utensile di lavoro nel mandrino (1), inserendolo fino a incontrare resistenza (potrebbe essere necessario ruotare l'utensile di lavoro, fino a portarlo nella posizione corretta) (fig. E).
- L'utensile di lavoro è fissato correttamente se non è possibile estrarlo senza agire sulla ghiera di serraggio del mandrino.

- Se la ghiera di serraggio (2) non torna completamente nella posizione iniziale, estrarre l'utensile di lavoro e ripetere l'intera operazione.

Un'elevata efficacia di funzionamento del martello perforatore viene assicurata solo mediante l'utilizzo di utensili di lavoro affilati e non danneggiati.

## SMONTAGGIO DELL'UTENSILE DI LAVORO

Immediatamente dopo il termine del lavoro, gli utensili di lavoro possono trovarsi ad elevate temperature. Evitare il contatto diretto con gli utensili ed utilizzare opportuni guanti protettivi. Gli utensili di lavoro una volta rimossi devono essere puliti.

- Tirare indietro e tenere abbassata la ghiera di serraggio del mandrino (2).
- Con l'altra mano estrarre l'utensile di lavoro (fig. E).

## PROTEZIONE ANTISOVRACCARICO

Il martello perforatore è dotato di una protezione da sovraccarico. L'alberino del martello perforatore si ferma se l'utensile di lavoro si blocca nel materiale, per evitare il sovraccarico dell'elettrotensile.

## FUNZIONAMENTO / REGOLAZIONE

### ACCENSIONE / SPEGNIMENTO

Accensione - premere il pulsante dell'interruttore (7).

Spegnimento - rilasciare il pulsante dell'interruttore (7).

La gamma di velocità del mandrino viene regolata tramite il grado di pressione esercitata sul pulsante dell'interruttore (7).

La pressione del pulsante dell'interruttore (7) provoca l'accensione del LED (8) che illumina il luogo di lavoro.

### SENSO DI ROTAZIONE DESTRA - SINISTRA

Tramite il selettore del senso di rotazione (6) è possibile selezionare il senso di rotazione dell'alberino del martello perforatore.

Rotazione verso destra - posizionare il selettore (6) a sinistra (fig. F).

Rotazione in senso antiorario - posizionare il selettore (6) a destra.

\* In alcuni casi la posizione del selettore rispetto al senso di rotazione può essere diversa da quanto descritto. Fare riferimento ai simboli grafici presenti sul selettore o sul corpo dell'elettrotensile.

La posizione di sicurezza corrisponde alla posizione centrale del selettore del senso di rotazione (6), che previene l'avviamento accidentale dell'elettrotensile.

- In questa posizione non è possibile avviare l'elettrotensile.
- La sostituzione delle punte viene eseguita in questa posizione.
- Prima di avviare l'elettrotensile, controllare che il selettore del senso di rotazione (6) sia nella posizione appropriata.



È vietato effettuare cambiamenti del senso di rotazione mentre l'alberino del martello perforatore è in rotazione. Prima di avviare l'elettrotensile, controllare che il selettore del senso di rotazione sia nella posizione appropriata. Non utilizzare il senso di rotazione sinistrorso con la percussione attiva.

## SELETTORE DELLA MODALITÀ DI FUNZIONAMENTO

Il martello perforatore è dotato di un commutatore di modalità di funzionamento a 4 posizioni (5). A seconda della regolazione è possibile eseguire operazioni di foratura con percussione, scalpellatura o posizionare lo scalpello nella posizione desiderata (fig. G).

- Posiz. 0 = posizione che consente di regolare la posizione dello scalpello (simbolo dello scalpello)
- Posiz. 1 = foratura normale / avvatura (simbolo della punta)
- Posiz. 2 = foratura con percussione (simbolo della punta e del martello)
- Posiz. 3 = scalpellatura (simbolo del martello)

È vietato tentare di spostare la posizione del selettore della modalità di funzionamento mentre il motore del martello è in funzione. Tale azione può danneggiare seriamente il martello perforatore, causando anche il ferimento dell'utente.

## FORATURA

- Volendo eseguire fori di grande diametro, si consiglia di eseguire inizialmente un foro di diametro minore, e successivamente allargarlo al diametro desiderato. Procedendo in questo modo si previene la possibilità di sovraccarico del martello perforatore.
- In caso di esecuzione di fori profondi, forare gradualmente a minore profondità, estraendo la punta dal foro per permettere ai trucioli o alla polvere di uscire da quest'ultimo.
- Se la punta si blocca nel materiale durante la foratura, verrà attiva la frizione di sicurezza. Spegnerne immediatamente il martello perforatore, per evitare che si danneggi. Estrarre dal foro la punta bloccata.
- Il martello perforatore deve essere tenuto in asse con il foro praticato. Sarà possibile ottenere prestazioni migliori, tenendo la punta perpendicolarmente alla superficie del materiale perforato. In caso di mancato rispetto della posizione perpendicolare rispetto alla superficie durante l'utilizzo, la punta potrà bloccarsi o spezzarsi all'interno del foro, con il rischio di lesioni per l'utente.



Un'operazione di foratura di lunga durata a bassa velocità espone al rischio di surriscaldamento del motore. Effettuare pause periodiche o permettere che l'elettrotensile funzioni a velocità massima senza carico per circa 3 minuti. Fare attenzione a non coprire le aperture presenti sul corpo, destinate alla ventilazione del motore del martello perforatore.

## FORATURA SENZA PERCUSSIONE

Materiali come acciaio, legno e plastica ecc. possono essere forati con il martello perforatore utilizzando il mandrino a cremagliera con l'adattatore. Unire mediante avvatura il mandrino a cremagliera e l'adattatore, e successivamente inserirlo nel mandrino del martello perforatore (operare come nel caso di una punta con attacco SDS-Plus).

Utilizzare punte in acciaio rapido o in acciaio al carbonio (solo per legno e materiali a base di legno).

È vietato utilizzare il mandrino a cremagliera quando il martello è in modalità di foratura con percussione. Tale mandrino è destinato esclusivamente alla foratura senza percussione (nel legno o nell'acciaio).

## FORATURA CON PERCUSSIONE

Per ottenere risultati migliori, utilizzare punte di elevata qualità con inserti al carburo di tungsteno (widia).

La polvere generata nel corso di lavori di ristrutturazione e costruzione è nociva per la salute. Per ridurre gli effetti negativi, si consiglia di utilizzare una maschera antipolvere, inoltre è necessario assicurare una buona ventilazione del luogo di lavoro.

- Scegliere la modalità di funzionamento con percussione.
- Inserire nel mandrino (1) una punta opportuna con attacco del tipo SDS-Plus.
- Spingere la punta sul materiale che si intende forare.
- Accendere il martello perforatore premendo l'interruttore (7), il meccanismo del martello perforatore deve funzionare in modo continuo, e l'utensile di lavoro non deve saltellare sulla superficie del materiale forato.
- Se necessario, aumentare la velocità rotativa premendo il tasto dell'interruttore (7).

Un lieve saltello dell'utensile di lavoro dopo l'accensione dell'elettrotensile

a vuoto è un fenomeno normale. L'utensile di lavoro viene centrato automaticamente al momento del contatto con il materiale. Ciò non influisce in alcun modo sulla precisione di foratura.

## UTILIZZO E MANUTENZIONE



Prima di intraprendere qualsiasi attività legata all'installazione, alla regolazione, alla riparazione o alla manutenzione, rimuovere la batteria dal dispositivo.

### MANUTENZIONE E STOCCAGGIO

- Si consiglia di pulire il dispositivo immediatamente dopo ogni utilizzo.
- Per la pulizia è vietato utilizzare acqua o altri liquidi.
- L'elettrotensile deve essere pulito con un panno asciutto o mediante un getto di aria compressa a bassa pressione.
- Non utilizzare solventi o detergenti, in quanto potrebbero danneggiare gli elementi in plastica.
- Pulire regolarmente le feritoie di ventilazione del corpo del motore, per evitare il surriscaldamento dell'elettrotensile.
- Il dispositivo deve essere conservato in un luogo asciutto, fuori dalla portata dei bambini.
- Il dispositivo deve essere conservato con la batteria rimossa.

Ogni tipo di difetto deve essere eliminato da un punto autorizzato di assistenza tecnica del produttore.

## PARAMETRI TECNICI

### DATI NOMINALI

Martello perforatore a batteria 58G027	
Parametro	Valore
Tensione della batteria ricaricabile	18 V DC
Velocità di rotazione nominale	0-1420 min <sup>-1</sup>
Frequenza di percussione	0-5000 min <sup>-1</sup>
Energia di percussione	2,2J
Tipo di attacco degli utensili di lavoro	SDS-Plus
Diametro di foratura - legno	28 mm
Diametro di foratura - acciaio	13 mm
Diametro di foratura - calcestruzzo	22 mm
Classe di isolamento	III
Peso	2,1 kg
Anno di produzione	2021

58G027 indica sia il tipo e che la denominazione del dispositivo

Batteria ricaricabile per il sistema Graphite Energy+		
Parametro	Valore	
<b>Accumulatore</b>	<b>58G001</b>	<b>58G004</b>
Tensione della batteria ricaricabile	18 V DC	18 V DC
Tipo di batteria ricaricabile	Li-Ion	Li-Ion
Capacità della batteria ricaricabile	2000 mAh	4000 mAh
Gamma di temperature di esercizio	4°C - 40°C	4°C - 40°C
Tempo di ricarica con il caricabatterie 58G002	1 h	2 h
Peso	0,400 kg	0,650 kg
Anno di produzione	2021	2021

Caricabatterie per il sistema Graphite Energy+	
Parametro	Valore
<b>Tipo di caricabatterie</b>	<b>58G002</b>
Tensione di alimentazione	230 V AC
Frequenza di alimentazione	50 Hz
Tensione di carica	22 V DC
Corrente massima di carica	2300 mA
Gamma di temperature di esercizio	4°C - 40°C
Tempo di carica della batteria ricaricabile 58G001	1 h
Tempo di carica della batteria ricaricabile 58G004	2 h
Classe di isolamento	II

Peso	0,300 kg
Anno di produzione	2021

### DATI RIGUARDANTI RUMORE E VIBRAZIONI

Livello di pressione acustica:  $L_{pA} = 86,4$  dB (A)  $K=3dB$  (A)

Livello di potenza acustica:  $L_{WA} = 97,4$  dB (A)  $K=3dB$  (A)

Accelerazione ponderata in frequenza delle vibrazioni (impugnatura supplementare):  $a_{h1} = 6,052$  m/s<sup>2</sup>  $K=1,5$  m/s<sup>2</sup>

Accelerazione ponderata in frequenza delle vibrazioni (impugnatura principale):  $a_{h2} = 5,783$  m/s<sup>2</sup>  $K=1,5$  m/s<sup>2</sup>

Il livello del rumore emesso dal dispositivo è stato descritto mediante: il livello di pressione acustica emesso  $L_{pA}$  ed il livello di potenza acustica  $L_{WA}$  (dove  $K$  indica l'incertezza di misura). Le vibrazioni emesse dal dispositivo sono state descritte mediante il valore dell'accelerazione ponderata in frequenza delle vibrazioni  $a_h$  (dove  $K$  indica l'incertezza di misura).

I dati riportati in questo manuale: livello di pressione sonora emessa  $L_{pA}$ , livello di potenza sonora  $L_{WA}$  e valore dell'accelerazione ponderata in frequenza delle vibrazioni  $a_h$ , sono stati misurati conformemente alla norma EN 60745-1. Il livello delle vibrazioni  $a_h$  riportato può essere utilizzato per confrontare i dispositivi e per la valutazione preliminare dell'esposizione alle vibrazioni.

Il livello di vibrazioni specificato è rappresentativo solo per gli impieghi base del dispositivo. Se il dispositivo viene utilizzato per altre applicazioni o con altri utensili di lavoro, il livello delle vibrazioni può essere soggetto a cambiamenti. Un livello di vibrazioni più alto può essere dovuto ad una manutenzione del dispositivo insufficiente o effettuata troppo raramente. Le cause sopra descritte possono aumentare l'esposizione alle vibrazioni durante l'intero periodo di utilizzo.

Per stimare con precisione l'esposizione alle vibrazioni, tenere in considerazione i periodi in cui il dispositivo è spento o in cui questo è acceso ma non viene utilizzato. Dopo un'attenta valutazione di tutti i fattori l'esposizione totale alle vibrazioni può risultare essere molto inferiore.

Per proteggere l'utente contro gli effetti delle vibrazioni, è necessario introdurre ulteriori misure di sicurezza, come ad es.: manutenzione ciclica del dispositivo e degli utensili di lavoro, mantenimento di una temperatura adeguata delle mani e un'organizzazione appropriata del lavoro.

## PROTEZIONE DELL'AMBIENTE



Le apparecchiature elettriche ed elettroniche non devono essere smaltite con i rifiuti domestici, ma consegnate a centri autorizzati per il loro smaltimento. Informazioni su come smaltire il prodotto possono essere reperite presso il rivenditore dell'utensile o le autorità locali. I rifiuti di apparecchiature elettriche ed elettroniche contengono sostanze inquinanti. Le apparecchiature non riciclate costituiscono un rischio potenziale per l'ambiente e per la salute umana.



Li-Ion

Le batterie non devono essere gettate nei rifiuti domestici, non gettarle nel fuoco o nell'acqua. Batterie danneggiate o esauste devono essere sottoposte ad un corretto riciclaggio ai sensi dell'attuale direttiva sullo smaltimento di pile e batterie. Le batterie devono essere restituite ai punti di raccolta completamente scariche, se le batterie non sono completamente scariche, devono essere protette contro i cortocircuiti. Le batterie usate possono essere restituite gratuitamente presso le sedi commerciali. L'acquirente della merce è tenuto a restituire le batterie usate.

\* Ci si riserva il diritto di effettuare modifiche.

La Grupa Topex Spółka z ograniczoną odpowiedzialnością "Spółka komandytowa con sede a Varsavia, ul. Pograniczna 2/4 (detta di seguito: "Grupa Topex") informa che tutti i diritti d'autore sul contenuto del presente manuale (detto di seguito: "Manuale"), che riguardano, tra l'altro, il testo, le fotografie, gli schemi e i disegni contenuti e anche la sua composizione, appartengono esclusivamente alla Grupa Topex sono protetti giuridicamente secondo la legge del 4 febbraio 1994, sul diritto d'autore e diritti connessi (Gazz. Uff. polacca del 2006 n. 90 posizione 631 con successive modifiche). La copia, l'elaborazione, la pubblicazione, la modifica a scopo commerciale, sia dell'intero Manuale che di singoli suoi elementi, senza il consenso scritto della Grupa Topex, sono severamente vietate e comportano responsabilità civile e penale.



## VERTALING VAN ORIGINELE GEBRUIKSAANWIJZING ACCU BOORHAMER 58G027

LET OP: VOORDAT MET GEBRUIK VAN HET ELEKTROGEREEDSCHAP TE BEGINNEN, LEES AANDACHTIG DEZE GEBRUIKSAANWIJZING EN BEWAAR HET VOOR LATERE RAADPLEGING.

### GEDETAILLEERDE

### VEILIGHEIDSVOORSCHRIFTEN

#### BIJZONDERE VOORSCHRIFTEN VAN HET WERK MET DE BOORHAMER

Let op:

*Voordat met enige regel-, reparatie- of bedieningswerkzaamheden (uitwisseling van de boor) te beginnen, verwijder de accu uit het gereedschap.*

- **Draag de oorbeschermers tijdens het werk met dit apparaat.** Blootstelling aan lawaai kan tot gehoorbeschadiging leiden.
- **Gebruik het toestel met de extra in de set aangeleverde handgrepen.** Verlies van controle kan lichamelijk letsel als gevolg hebben.
- **Indien bestaat er de kans dat het gereedschap verschuilde elektrische leidingen kan aanraken, grijp het alleen aan het geïsoleerde handgrepen.** Het contact van het gereedschap met de kabel onder spanning kan de spanning aan metalen elementen overdragen en elektrocutie van de operateur als gevolg hebben.
- **Gebruik de juiste toestellen om de verschuilde voedingskabels te lokaliseren.** Contact met de leidingen onder spanning kan tot brand of elektrocutie leiden. Beschadiging van gasleiding kan explosie als gevolg hebben. Het indringen in een rioleringsbuis kan een elektrocutie en ernstige materiële schade als gevolg hebben.
- **Houd het toestel altijd met beide handen vast zodat de stabiele lichaamshouding bewaard wordt. Houd de handgrepen schoon.** Het in beide handen vastgehouden toestel in meer veilig.
- Tijdens het gebruik van het toestel sta zeker op de voeten en verzekert u zich dat eronder geen mensen zijn.
- **Vermijd het aanraken van draaiende elementen.** Het aanraken van roterende delen van het toestel, in het bijzonder de toebehoren, kan lichaam letsels als gevolg hebben.
- **Voordat het toestel neer te leggen, wacht totdat deze tot stilstand is gekomen.** Het toestel kan geblokkeerd raken en het verlies van de controle over het elektrogereedschap veroorzaken.
- Richt het werkende toestel nooit in de richting van andere personen nog zichzelf.

#### JUISTE BEDIENING EN EXPLOITATIE VAN DE ACCU'S

- Het oplaadproces dient altijd onder de controle van de gebruiker te gebeuren.
- Vermijd het opladen van de accu bij temperaturen onder 0°C.
- **Laad de accu's alleen met een door de producent aanbevolen oplader.** Het gebruik van oplader bestemd voor een ander type accu's veroorzaakt het risico van brand.
- **Als de accu in niet in gebruik is, bewaar deze niet in de buurt van metalen voorwerpen, zoals papierclips, munten, sleutels, nagels, schroeven of andere kleine metalen elementen die de klemmen van de accu kunnen sluiten.** Het sluiten van de klemmen van de accu kan brandwonden of brand veroorzaken.
- **Bij beschadiging en/of onjuist gebruik van de accu kunnen er gasen vrijkomen. Verlucht de ruimte en bij klachten neem contact met de arts op.** Gasen kunnen de ademhalingswegen beschadigen.
- **In extreme omstandigheden kan een vloeistof van de accu lekken. Het vloeistof dat uit de accu komt kan irriteren en brandwonden veroorzaken.** Indien de lekkage bevestigd wordt, volg de navolgende instructies:

- verwijder het vloeistof met een doekje. Vermijd contact met de huid en ogen.
- bij contact van het vloeistof met de huid, was deze plaats overvloedig met het schoon water of eventueel neutraliseer het vloeistof met gebruik van een zacht zuur, zoals citroensap of azijn.

- bij contact van het vloeistof met de ogen, spoel deze met een grote hoeveelheid van schoon water door tenminste 10 minuten en raadpleeg de arts.

- **Het is verboden om een beschadigde of gemodificeerde accu te gebruiken.** Beschadigde of gemodificeerde accu's kunnen op een onverwachte manier werken alsook brand, explosie of letsels veroorzaken.
- **De accu mag niet aan de werking van vocht of water worden blootgesteld.**
- Plaats de accu nooit in de buurt van warmtebronnen. Het is verboden om de accu voor een langere tijd in een omgeving waar hoge temperatuur is te laten staan (plaatsen met sterk zonlicht, in de buurt van radiatoren of overal waar de temperatuur boven 50°C is).
- **Stel de accu niet aan de werking van vuur of hoge temperatuur bloot.** Het blootstellen van de accu aan de werking van vuur of temperatuur boven 130°C kan explosie tot gevolg hebben.

**LET OP!** De temperatuur van 130°C kan ook als 265°F worden aangegeven.

- **Volg alle instructies van het opladen op. Het is verboden om de accu in de temperatuur boven het bereik aangegeven in de tabel met typegegevens in de gebruiksaanwijzing op te laden.** Het onjuist opladen en in de temperatuur buiten het aangegeven bereik kan de accu beschadigen en het risico van brand vergroten.

#### REPARATIE VAN DE ACCU'S:

- **Het is verboden om de beschadigde accu's te repareren.** Alle reparaties van de accu dienen alleen door de producent of in een geautoriseerde servicedienst uitgevoerd te worden.
- **De afgedankte accu dient aan een inzamelplaats van gevaarlijk afval geleverd worden.**

#### VEILIGHEIDSAANWIJZINGEN BETREFFENDE DE OPLADER

- **De oplader mag niet aan de werking van vocht of water worden blootgesteld.** Het doordringen van water in de oplader vergroot het risico van de elektrocutie. De oplader mag alleen binnen droge ruimtes gebruikt worden.
- Haal de stekker uit het stopcontact voor het uitvoeren van enig onderhoud of reiniging van de oplader.
- **Gebruik nooit de oplader die op een brandbare ondergrond (bv. papier, textiel) of in de buurt van brandbare stoffen staat.** Door verhoging van de temperatuur van de oplader tijdens het oplaadproces bestaat er een risico van brand.
- **Telkens voordat met het gebruik te beginnen, controleer de toestand van de oplader, leiding en stekker.** Bij constatering van beschadigingen – gebruik de oplader niet. Het is verboden om de oplader te demonteren. Alle reparaties moeten door een erkend bedrijf worden uitgevoerd. Onjuiste montage van de oplader kan tot elektrocutie of brand leiden.
- Laat de oplader niet door kinderen en personen met fysieke, emotionele of psychische beperking alsook personen welke niet voldoende ervaring of kennis om de oplader veilig te gebruiken hebben, gebruiken, tenzij dit onder toezicht van een verantwoordelijke gebeurt. In een ander geval bestaat er een gevaar dat het toestel onjuist bediend wordt wat het risico van letsels met zich meebrengt.
- **Als de oplader niet gebruikt wordt, trek de stekker uit het stopcontact.**
- **Volg alle instructies van het opladen op. Het is verboden om de accu in de temperatuur boven het bereik aangegeven in de tabel met typegegevens in de gebruiksaanwijzing op te laden.** Het onjuist opladen en in de temperatuur buiten het aangegeven bereik kan de accu beschadigen en het risico van brand vergroten.

#### REPARATIE VAN DE OPLADER

- **Het is verboden om de beschadigde oplader te repareren.** Alle reparaties van de oplader dienen alleen door de producent of in een geautoriseerde servicedienst uitgevoerd te worden.
- **De afgedankte oplader dient aan een inzamelplaats van gevaarlijk afval geleverd worden.**

**LET OP!** Het toestel is alleen voor binnengebruik bestemd.

Ondanks toepassing van veilige constructie, gebruik van veiligheidsmiddelen en aanvullende beschermende middelen altijd bestaat er een klein risico van lichaamsletsels tijdens de werkzaamheden. De Li-ion accu's kunnen uitlekken, in brand vliegen of exploderen bij verhitting tot hoge temperaturen of bij kortsluiting. Bewaar ze niet in de

auto tijdens warme en zonnige dagen. Open de accu niet. De Li-Ion accu's bevatten elektronische veiligheidsvoorzieningen die kunnen ontploffen of ontbranden als ze beschadigd zijn.

Uitleg van de gebruikte pictogrammen

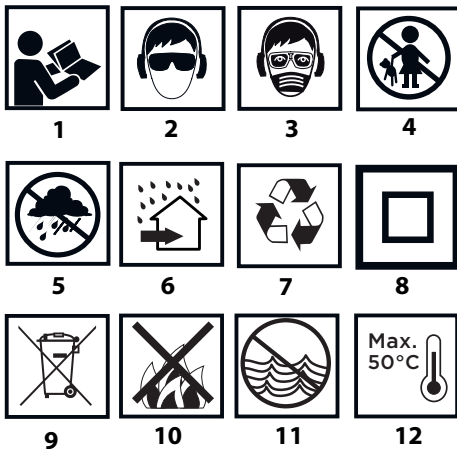

1. Lees de gebruiksaanwijzing, volg de waarschuwingen en veiligheidsaanwijzingen op.
2. Gebruik veiligheidsbril en gehoorbescherming.
3. Werk in een beschermende masker.
4. Laat kinderen niet in de buurt van het gereedschap komen.
5. Bescherm tegen regen.
6. Voor binnengebruik bestemd, bescherm tegen water en vocht.
7. Recyclage.
8. Tweede veiligheidsklasse.
9. Selectief inzamelen.
10. Accu's niet in het vuur werpen.
11. Ze vormen een bedreiging voor het watermilieu.
12. Het opwarmen boven 50°C niet toelaten.

## OPBOUW EN BESTEMMING

De boorhamer is een elektrogereedschap door de accu aangedreven. Het toestel wordt door een borstelloze gelijkstroommotor met planeetwielmechanisme aangedreven. De boorhamer kan met en zonder slag gebruikt worden. Het is bestemd voor het boren t in hout, metaal, kunststoffen en keramiek zonder slagmodus alsook in beton, steen, bouwsteen e.z.v. met slagmodus. De toepassingsgebieden zijn renovatie- en bouwwerkzaamheden, timmerwerkzaamheden en allerlei amateurmatige werkzaamheden (knutselwerk).



**Gebruik het elektrogereedschap alleen in overeenstemming met het beoogde doel.**

## BESCHRIJVING VAN GRAFISCHE PAGINA'S

De onderstaande nummering heeft betrekking op de elementen van het toestel weergegeven op de grafische pagina's van deze gebruiksaanwijzing.

1. SDS-Plus boorkop
2. Klemhuls
3. Vlinderschroef van de begrenzerblokkade
4. Begrenzer
5. Werkmodi-knop
6. Draairichting schakelaar
7. Hoofdschakelaar
8. Verlichting
9. Extra handvat
10. Accu
11. Schakelaar van accumontage

12. LED diodes
13. Oplader
14. Knop van de INDICATIE VAN DE OPLAADSTATUS VAN DE ACCU
15. Indicatie van de oplaadstatus van de accu (LED diode).

\* Er kunnen verschillen tussen de afbeelding en het product optreden.

## OMSCHRIJVING VAN DE GEBRUIKTE GRAFISCHE TEKENEN



WAARSCHUWING

## UITRUSTING EN ACCESSOIRES

1. Begrenzer - 1 st.

## WERKVOORBEREIDING

### MONTAGE VAN HET EXTRA HANDVAT



Omwille van de veiligheid tijdens het gebruik van de boorhamer dient er altijd het extra handvat gebruikt te worden, dat in de willekeurige positie op de omtrek bevestigd kan worden.

- Maak de onderste deel van het extra handvat (9) los door deze naar links te draaien.
- Schuif de kraag van het extra handvat (9) op de ronde deel van de behuizing van de boorhamer.
- Kies het meest gewenste positie voor het geplande werk.
- Maak de onderste deel van het extra handvat (9) vast door deze naar rechts te draaien om te bevestigen.

### MONTAGE VAN DE BEGRENZING

De begrenzing (4) is bestemd voor het bepalen van de boordiepte in het materiaal.

- Maak de vlinderschroef van de begrenzerblokkade (3) los (afb. A).
- Schuif de begrenzing (4) in de opening in de kraag van het extra handvat (9) in.
- Blokkeer in de gekozen positie door de vlinderschroef van de begrenzerblokkade (3) vast te draaien.

### ACCU PLAATSEN / VERWIJDEREN

Indien de accu (10) door de positie van het extra handvat (9) niet weggenomen / geplaatst kan worden, dient deze losgemaakt en omgedraaid te worden, zodat de accu kan worden bediend.

- Plaats de draairichting schakelaar (6) in de midden stand.
- Druk op de bevestigingsknoppen van de accu (11) en trek de accu (10) naar beneden (afb. B).
- Plaats de opgeladen accu (10) in het handvat zodat de knoppen van de blokkade een geluid geven (11).

### ACCU OPLADEN

Het toestel wordt tezamen met gedeeltelijk opgeladen accu geleverd. Het opladen van de accu dient in de temperatuur tussen 4°C - 40°C te gebeuren. Een nieuw accu of een door een langere periode niet gebruikte accu gaat de volledige aandrijvingsvermogen na ong. 3 - 5 oplaadbeurten bereiken.

- Verwijder de accu (10) uit het toestel (afb. B).
- Steek de oplader in het stopcontact (230 V AC).
- Schuif de accu (10) in de oplader (13) aan (afb. C). Controleer of de accu correct geplaatst werd (tot het einde ingeschoven).

Na aansluiting van de oplader op het netwerk (230 V AC) gaat de groene diode (12) op de oplader branden, wat het aansluiten van de spanning weergeeft.

Na het plaatsen van de accu (10) in de oplader (13) gaat de rode diode (12) op de oplader branden, wat het opladen van de accu weergeeft.

Tegelijkertijd gaan de groene diodes (15) van de indicatie van de oplaadstatus met een pulslicht in verschillende combinaties branden (zie eronder).

- Pulslicht van alle diodes - de accu is leeg en moet worden opgeladen.
- Pulslicht van 2 diodes - accu is gedeeltelijk leeg.
- Pulslicht van 1 diode - accu is bijna volgeladen.



Als de accu vol is, gaat de diode (12) op de oplader met een groen licht branden en alle diodes van de indicatie van de oplaadstatus van de accu (15) gaan met een constant licht branden. Na een bepaalde tijd (ong. 15 sec.) gaan de diodes van de oplaadstatus van de accu (15) dimmen.



**De accu mag niet langer dan 8 uur worden opgeladen. De overschrijding van deze tijd kan een beschadiging van de cellen van de accu als gevolg hebben. Na het volladen van de accu gaat de oplader niet automatisch uit. De groene diode op de oplader gaat steeds branden. De diodes van de indicatie van de oplaadstatus van de accu gaan na een bepaalde tijd dimmen. Voordat de accu uit de oplader weg te nemen, onderbreek de verbinding met de spanning. Vermijd korte, opeenvolgende oplaadbeurten. Laad de accu's niet bij na een kort gebruik van het toestel. Een aanzienlijke verkorting van de tijd tussen de nodige oplaadbeurten uren in dat de accu verbuikt en uitgewisseld dient te worden.**

Tijdens het oplaadproces raken de accu's heet. Begin nooit met het werk als de accu pas opgeladen werd – wacht totdat de accu tot de kamertemperatuur afkoelt. Op die manier kunnen de beschadigingen van de accu worden voorkomen.

#### INDICATIE VAN DE OPLAADSTATUS VAN DE ACCU

De accu is voorzien van een indicatie van de oplaadstatus van de accu (3 LED diode's) (15). Om de oplaadstatus van de accu te checken, druk op de knop van de indicatie van de oplaadstatus (14) (afb. D). Het branden van alle 3 diodes geeft een hoog oplaadniveau van de accu weer. Het branden van 2 diodes geeft een gedeeltelijk lege accu weer. Het branden van alleen maar 1 diode geeft een lege accu en de noodzaak van het opladen weer.

#### MONTAGE EN UITWISSELING VAN DE WERKSTUKKEN

De boorhamer is voor het werk met werktuigen met SDS-Plus boorkoppen aangepast. Alvorens met het werk te beginnen, reinig de boorkop en het werktuig. Plaats een beetje smeer op de pen van het werktuig.

De boorhamer is voorzien van een clic-clic systeem (tijdens montage van het werktuig hoeft de klemhuls (2) niet afgetrokken te worden).

- Plaats de draairichting schakelaar (6) in de midden stand.
- Plaats de pin van het werktuig in de boorkop (1), totdat een weerstand voelbaar is (het werkstuk dient zo geplaatst te worden, zodat het de juiste positie bereikt) (afb. E).
- Het werktuig zit goed als het niet mogelijk is om het zonder de klemhuls af te trekken weg te nemen.
- Indien de klemhuls (2) niet in de vorige positie terugkomt, neem het werktuig weg en herhaal de gehele operatie.

De hoge efficiency van de boorhamer wordt bereikt alleen bij toepassing van scherpe en niet beschadigde werktuigen.

#### DEMONTAGE VAN HET WERKSTUK

Na beëindiging van het werk kan het werktuig heet zijn. Vermijd het direct contact en gebruik beschermende werkhandschoenen. Na gebruik maak de werktuigen schoon.

- Trek naar achteren en houd de klemhuls (2) vast.
- Met de tweedehand trek het werkstuk naar voren (afb. E).

#### OVERBELASTINGSKOPPEL

De boorhamer is van intern ingestelde overbelastingskoppel voorzien. De spil van de boorhamer stopt als het werktuig klem raakt waardoor een overbelasting van het elektrogereedschap kon ontstaan.

### WERK / INSTELLINGEN

#### AAN-UITZETTEN

Aanzetten – druk op de hoofdschakelaar (7).

Uitzetten – maak de hoofdschakelaar (7) los.

Het bereik van het toerental wordt door de drukkracht op de hoofdschakelaar (7) geregeld.

Elk indrukken van de hoofdschakelaar (7) laat de diode (LED) (8) die de werkplek verlicht branden.

#### DRAAIRICHTING NAAR RECHTS - NAAR LINKS

De draairichting van de spil wordt met behulp van de draairichting schakelaar

(6) gekozen.

Naar rechts draaien – zet de schakelaar (6) helemaal naar links. (afb. F).

Naar links draaien – zet de schakelaar (6) helemaal naar rechts.

\* In sommige gevallen kan de positie van de schakelaar ten opzichte van de draairichting verschillend zijn dan beschreven. Volg de grafische tekens op de draairichting schakelaar of de behuizing van het toestel.

Een veilige positie van de draairichting schakelaar (6) die het ongewenst starten van het elektrogereedschap onmogelijk maakt, bevindt zich in het midden:

- In deze positie kan het toestel niet ingeschakeld worden.
- In deze positie kunnen de boren uitgewisseld worden.
- Voordat het toestel aan te zetten, controleer of de draairichting schakelaar (6) in de juiste positie zich bevindt.



**Het is verboden om de draairichting tijdens het draaien van de spil van de boorhamer te wijzigen. Voordat het toestel aan te zetten, controleer of de draairichting schakelaar in de juiste positie zich bevindt. Gebruik de draairichting naar links nooit tezamen met de hamer-functie.**

#### WERKMODI-KNOP

De boorhamer is van een 4-standen werkmodi-draaiknop (5) voorzien. Afhankelijk van de instellingen kunnen er de navolgende werkmodi worden gekozen: boren zonder of met hamer-functie, beiteln of plaatsen van de beitel in de gekozen positie (afb. G).

- Pos. 0 = positie waarin de beitel in de gekozen positie geplaatst kan worden (betelsymbool)
- Pos. 1 = gewoon boren / draaien (boorsymbool)
- Pos. 2 = boren met hamer-functie (boor- en hamersymbool)
- Pos. 3 = beiteln (hamersymbool)

Het is verboden om de ligging van de draaiknop tijdens het werk als de spil draait, proberen te wijzigen. Zulke handeling kan tot ernstige beschadiging van de boorhamer leiden en zelfs tot letsel van de gebruiker.

#### BOREN VAN OPENINGEN

- Indien een grote opening geboord moet worden, is het aangeraden om eerst een kleinere opening te maken en daarna deze uit te breiden. Op die manier gaat de boorhamer niet overbelast raken.
- Bij de uitvoering van diepe openingen boor eerst op kleinere diepte en trek de boor terug om het stof uit de opening te kunnen verwijderen.
- Bij het klemraken van de boor tijdens het boren, gaat de overbelastingskoppel werken. Zet de boorhamer onmiddellijk uit zodat deze niet beschadigd raakt. Verwijder de klemgerakte boor uit de opening.
- Houd de boormachine in de as van de geboorde opening. Het meest effectieve werking vindt plaats bij de verticale positie van de boor ten opzichte van het bewerkte materiaal. Indien de boor niet verticaal geplaatst is, kan het klemraken of breken van de boor in de opening plaatsvinden wat letsel van de gebruiker als gevolg kan hebben.



**Het langdurig boren bij laag toerental van de spil kan oververhitting van de motor veroorzaken. Neem regelmatig pauzes bij het werk of laat het toestel voor ca. 3 minuten op het maximale toerental zonder belasting werken. Let op dat de ventilatieopeningen in de behuizing van de boorhamer niet bedekt zijn.**

#### BOREN ZONDER HAMER-FUNCTIE

Zulke materialen als staal, hout en kunststoffen, evz. kunnen met behulp van de boorhamer met drie kaken boorkop met een adapter geboord worden. Monteer door het vastdraaien van de drie kaken boorkop en de adapter en vervolgens plaats in de handvat van de boorhamer (net als bij het boren met SDS-Plus boorkop).

Gebruik alleen de HSS of koolstofstaal boren (alleen voor hout en houtafkomstige materialen).

Het is verboden om de drie kaken boorkop te gebruiken als de boorhamer voor werk met hamer-functie ingesteld is. Deze boorkop is bestemd alleen voor het boren zonder hamer-functie (in hout of staal).

## BOREN MET DE HAMER-FUNCTIE

Om het beste resultaat van het boren te verkrijgen, gebruik alleen hoge kwaliteit (Widia) boren.

Tijdens de renovatie-bouw werkzaamheden ontstaat er een stof dat schadelijk voor de gezondheid is. Om de schadelijke invloed ervan te beperken, wordt aangeraden om een stofmasker alsook goede ventilatie van het werkplek te gebruiken.

- Kies de juiste werkmodi, namelijk boren met hamer-functie.
- Plaats de juiste boor van SDS-Plus type in de boorkop (1).
- Druk de boor op het bewerkte materiaal.
- Zet de boorhamer door op de hoofdschakelaar (7) te drukken aan, de boorhamer dient vloeibaar te werken en het werkstuk mag niet van het bewerkte materiaal stuiten.
- Indien nodig vergroot het toerental door op de hoofdschakelaar (7) te drukken.

Het kan soms voorkomen dat het werkstuk na het aanzetten van het toestel zonder belasting licht slaat, het is een normaal verschijnsel. Het werkstuk automatisch centreert zich op het moment van de aanraking van het materiaal. Op geen enkele manier beïnvloedt dit het precieze boren.

## BEDIENING EN ONDERHOUD



Voordat met enige installatie-, regel-, reparatie- of bedieningswerkzaamheden te beginnen, verwijder de accu uit het gereedschap.

### ONDERHOUD EN OPSLAG

- Het is aangeraden om het toestel direct na elk gebruik te reinigen.
- Gebruik geen water of andere vloeistoffen voor reiniging.
- Het toestel dient met gebruik van een droog doekje of zacht perslucht gereinigd te worden.
- Gebruik geen reinigingsmiddelen noch oplosmiddelen zodat de kunststof onderdelen niet beschadigd raken.
- Reinig regelmatig de ventilatieopeningen in de behuizing van de motor, zodat het toestel niet oververhit raakt.
- Bewaar het toestel altijd op een droge plek en buiten bereik van kinderen.
- Bewaar het toestel met de verwijderde accu.

Allerlei soorten van stoornissen dienen door een geautoriseerde servicedienst van de producent verwijderd te worden.

## TECHNISCHE PARAMETERS

### TYPEPLAATJE

Accu boorhamer 58G027	
Parameter	Waarde
Spanning van de accu	18 V DC
Nominale toerental	0-1420 min <sup>-1</sup>
Frequentie van de slagen	0-5000 min <sup>-1</sup>
Slagkracht	2,2J
Boorkop	SDS Plus
Boordiameter - hout	28 mm
Boordiameter - staal	13 mm
Boordiameter - beton	22 mm
Veiligheidsklasse	III
Massa	2,1 kg
Bouwjaar	2021

58G027 houdt het type alsook de bepaling van de machine in.

Parameter	Waarde	
	58G001	58G004
Spanning van de accu	18 V DC	18 V DC
Soort accu	Li-Ion	Li-Ion
Capaciteit van de accu	2000 mAh	4000 mAh
Bereik van de omgevingstemperatuur	4°C - 40°C	4°C - 40°C
Oplaadtijd met 58G002 oplader	1 h	2 h
Massa	0,400 kg	0,650 kg
Bouwjaar	2021	2021

Graphite Energy+ systeem oplader	
Parameter	Waarde
<b>Soort oplader</b>	<b>58G002</b>
Voedingsspanning	230 V AC
Frequentie	50 Hz
Oplaadspanning	22 V DC
Max. oplaadstroom	2300 mA
Bereik van de omgevingstemperatuur	4°C - 40°C
Oplaadtijd van 58G001 accu	1 h
Oplaadtijd van 58G004 accu	2 h
Veiligheidsklasse	II
Massa	0,300 kg
Bouwjaar	2021

### GEGEVENS BETREFFENDE LAWAAI EN TRILLINGEN

Akoestische druk niveau:  $L_{pA} = 86,4$  dB (A)  $K=3$ dB (A)  
 Akoestische kracht niveau:  $L_{WA} = 97,4$  dB (A)  $K=3$ dB (A)  
 Waarde van de trillingen versnelling (extra handvat):  
 $a_h = 6,052$  m/s<sup>2</sup>  $K = 1,5$  m/s<sup>2</sup>  
 Waarde van de trillingen versnelling (hoofdhandvat):  
 $a_h = 5,783$  m/s<sup>2</sup>  $K = 1,5$  m/s<sup>2</sup>

Het niveau van het door het toestel geëmitteerde lawaai wordt door het akoestische druk niveau  $L_{pA}$  en akoestische kracht niveau  $L_{WA}$  uitgedrukt (waar  $K$  do meetonzekerheid aangeeft). Het niveau van het door het toestel geëmitteerde lawaai wordt door de waarde van de trillingen versnelling  $a_h$  uitgedrukt (waar  $K$  do meetonzekerheid aangeeft).

Het in deze gebruiksaanwijzing aangegeven akoestische druk niveau  $L_{pA}$ , akoestische kracht niveau  $L_{WA}$ , en de waarde van trillingen versnelling werden conform de procedure van de norm EN 60745-1 gemeten. Het aangegeven niveau van trillingen  $a_h$  kan voor de voorlopige beoordeling van de blootstelling aan trillingen gebruikt worden.

Het aangegeven niveau van trillingen is kenmerkend alleen voor de basis toepassingsgebieden van het toestel. Bij toepassing voor andere doeleinden of met andere werktuigen kan het trillingenniveau veranderen. Gebrekkelijk of niet regelmatig onderhoud kunnen eveneens de blootstelling aan trillingen tijdens het werk verhogen. De bovenstaande omstandigheden kunnen de blootstelling aan trillingen tijdens het werk verhogen.

Om de blootstelling aan trillingen goed te schatten, neem de periodes van het uitzetten van het toestel of de periodes van het aanzetten zonder gebruik in acht. Na uitgebreide schatting van alle factoren kan de totale blootstelling aan trillingen aanzienlijk lager zijn.

Voer de extra veiligheidsmaatregelen in om de gebruiker tegen de risico's van trillingen te beschermen, zoals: onderhoud van het elektrogereedschap en werktuigen, verzekering van de juiste temperatuur van de handen, juiste organisatie van het werk.

## MILIEUBESCHERMING



De elektrisch aangedreven producten mogen niet met het huishoudelijk afval worden afgevoerd, maar moeten voor het hergebruik in aangepaste faciliteiten worden gebracht. Nodige informatie kunt u bij de verkoper of plaatselijke autoriteiten verkrijgen. De afgedankte elektrische en elektronische apparatuur bevat stoffen gevaarlijk voor het milieu. De apparatuur die niet aan recycling wordt onderworpen, vormt een potentiële bedreiging voor het milieu en de menselijke gezondheid.

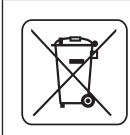

Accu's / batterijen dienen niet tezamen met huisafval verzameld te worden. Het is verboden om het in het vuur of water te werpen. Beschadigde of afgedankte accu's dienen op een juiste manier gerecycled te worden volgens de geldende richtlijn inzake utilisatie van accu's en batterijen. Batterijen dienen volledig ontladen bij inzamelpunten te worden ingeleverd, indien de batterijen niet volledig ontladen zijn, dienen ze tegen kortsluiting te worden beschermd. Gebruikte batterijen kunnen gratis worden ingeleverd bij commerciële locaties. De koper van de goederen is verplicht de gebruikte batterijen terug te geven.

\* Wijzigingen voorbehouden.

„Topex Groep Vennootschap met beperkte aansprakelijkheid [Grupa Topex Spółka z ograniczoną odpowiedzialnością]” Commanditaire Vennootschap [Spółka komandytowa] met zetel te Warszawa, ul. Pogoniaczna 2/4 (verder: „Topex Groep”) deelt u mede, dat alle auteursrechten op de inhoud van deze gebruiksaanwijzing (verder: „Gebruiksaanwijzing”), waaronder de tekst, geplaatste foto's, schema's, tekeningen, alsook de opbouw aan Topex Groep behoren en worden op basis van de Wet van 4 februari 1994 inzake auteursrechten en aanverwante rechten (Stb. 2006, Nr. 90, Pos. 631 met latere aanpassingen) beschermd. Kopiëren, bewerken, publiceren en modificeren voor handelsdoeleinden van deze Gebruiksaanwijzing alsook enkele delen ervan zonder schriftelijke toestem



## TRADUCTION DE LA NOTICE ORIGINALE MARTEAU PERFORATEUR SANS FIL 58G027

ATTENTION : AVANT LA PREMIÈRE UTILISATION DU DISPOSITIF, LISEZ ATTENTIVEMENT CETTE NOTICE ET CONSERVEZ-LA POUR UNE UTILISATION ULTÉRIEURE.

### CONSIGNES DE SÉCURITÉ DÉTAILLÉES

PRESCRIPTIONS PARTICULIÈRES CONCERNANT LA SÉCURITÉ AU TRAVAIL AVEC LE MARTEAU PERFORATEUR

Attention :

Avant toute opération de réglage, d'entretien (remplacement de la mèche) ou de réparation, retirer la batterie du dispositif.

- **Utiliser des protections auditives pendant le travail.** L'exposition au bruit peut entraîner une perte d'audition.
- **Le dispositif doit être utilisé avec les poignées supplémentaires fournies.** La perte de contrôle peut provoquer des blessures chez l'opérateur.
- **Pendant les travaux au cours desquels l'outil peut entrer en contact avec les câbles électriques, le dispositif doit être tenu uniquement par les poignées isolées.** Un contact avec le réseau d'alimentation électrique peut provoquer le transfert de la tension sur les pièces métalliques du dispositif et entraîner un choc électrique.
- **Utiliser des appareils appropriés pour déterminer la présence de lignes d'alimentation cachées.** Le contact avec des fils sous tension peut provoquer un incendie ou un choc électrique. Les dommages sur une conduite de gaz peuvent provoquer une explosion. La pénétration dans une conduite d'eau peut provoquer un choc électrique et des dommages matériels importants.
- **Lors de l'utilisation du dispositif, tenez-le à deux mains tout en maintenant une position stable du corps. Gardez les poignées propres.** Le dispositif est plus sûr lorsqu'on le tient à deux mains.

- Lors de l'utilisation du dispositif maintenu vers le haut, se tenir fermement sur le sol et s'assurer qu'il n'y a personne en dessous.
- **Éviter de toucher les pièces en rotation.** Tout contact avec des pièces rotatives du dispositif, en particulier avec des équipements, peut provoquer des blessures corporelles.
- **Avant de mettre le dispositif de côté, attendre qu'il s'arrête complètement.** L'outil de travail peut se bloquer et entraîner une perte de contrôle du dispositif.
- Ne pas diriger le dispositif en marche vers d'autres personnes ni vers soi-même.

### MANIPULATION ET UTILISATION CORRECTES DES BATTERIES

- Le processus de chargement de la batterie doit être contrôlé par l'utilisateur.
- Éviter de charger la batterie à des températures inférieures à 0 °C.
- **Charger les batteries uniquement avec le chargeur recommandé par le fabricant.** L'utilisation d'un chargeur conçu pour charger d'autres types de batteries peut provoquer un risque d'incendie.
- **Lorsque la batterie n'est pas utilisée, elle doit être conservée à l'écart des objets métalliques tels que trombones, pièces de monnaie, clés, clous, vis, etc. qui pourraient court-circuiter les contacts de la batterie.** Le court-circuit des contacts de la batterie peut provoquer des brûlures ou un incendie.

- **Si la batterie est endommagée ou mal utilisée, des gaz peuvent s'échapper. Bien ventiler la pièce et, en cas de malaises, consulter un médecin.** Les gaz peuvent endommager les voies respiratoires.
- **Dans des conditions extrêmes, des fuites de liquide de la batterie peuvent se produire. Le liquide s'échappant de la batterie peut causer une irritation ou des brûlures.** Si une fuite est détectée, procédez comme suit :
  - essuyer soigneusement le liquide avec un chiffon. Éviter tout contact avec la peau ou les yeux.
  - en cas de contact du fluide avec la peau, laver immédiatement et abondamment avec de l'eau propre, si nécessaire, neutraliser le liquide avec un acide doux tel que du jus de citron ou du vinaigre.
  - en cas de contact du fluide avec les yeux, rincer immédiatement et abondamment avec de l'eau propre pendant au moins 10 minutes et consulter un médecin.

- **Ne pas utiliser une batterie endommagée ou modifiée.** Les batteries endommagées ou modifiées peuvent fonctionner de manière imprévisible et entraîner un incendie, une explosion ou un risque de blessure.
- **Protéger la batterie contre l'humidité et l'eau.**
- Toujours conserver la batterie à l'écart des sources de chaleur. Ne pas laisser la batterie trop longtemps dans un environnement à haute température (dans des zones ensoleillées, près des radiateurs ou dans des endroits où la température dépasse 50 °C).
- **Ne pas exposer la batterie au feu ni à une température excessive.** L'exposition au feu ou à des températures supérieures à 130 °C peut provoquer une explosion.

ATTENTION ! La température de 130 °C peut être indiquée par 265 °F.

- **Respecter toutes les instructions de chargement, ne pas charger la batterie à une température en dehors de la plage spécifiée dans le tableau des caractéristiques nominales figurant dans le mode d'emploi.** Un chargement incorrect de la batterie ou un chargement à une température en dehors de la plage spécifiée peut endommager la batterie et augmenter le risque d'incendie.

### RÉPARATION DES BATTERIES :

- **Ne pas réparer les batteries endommagées.** Toute réparation de la batterie ne doit être effectuée que par le fabricant ou par un centre de service agréé.
- La batterie usagée doit être livrée à une entreprise exerçant des activités de traitement de ce type de déchets dangereux.

### CONSIGNES DE SÉCURITÉ CONCERNANT LE CHARGEUR

- **Protéger le chargeur contre l'humidité et l'eau.** La pénétration d'eau dans le chargeur augmente le risque de choc électrique. Le chargeur ne peut être utilisé que dans des locaux secs.
- Débrancher le chargeur de l'alimentation avant de commencer toute opération d'entretien ou de nettoyage.

- **Ne pas utiliser le chargeur sur un support inflammable (papier, tissu, etc.) ni à proximité de substances inflammables.** L'augmentation de la température du chargeur pendant le processus de charge entraîne un risque d'incendie.
- **Avant chaque utilisation, il convient de contrôler l'état du chargeur, du cordon et du contacteur. Ne pas utiliser le chargeur en cas d'endommagement. Ne pas essayer d'ouvrir le chargeur.** Toute réparation doit être confiée à un service agréé. Le montage inapproprié du chargeur risque de provoquer un choc électrique ou un incendie.
- Les enfants et les personnes souffrant d'un handicap physique, émotionnel ou mental ou toute autre personne dont l'expérience ou les connaissances sont insuffisantes pour utiliser le chargeur conformément à toutes les règles de sécurité ne doivent pas utiliser le chargeur sans la surveillance d'une personne responsable. Dans le cas contraire, il existe un risque de manipulation incorrecte qui peut entraîner des blessures corporelles.
- **Débrancher le chargeur lorsqu'il n'est pas utilisé.**
- **Respecter toutes les instructions de chargement, ne pas charger la batterie à une température en dehors de la plage spécifiée dans le tableau des caractéristiques nominales figurant dans le mode d'emploi.** Un chargement incorrect de la batterie ou un chargement à une température en dehors de la plage spécifiée peut endommager la batterie et augmenter le risque d'incendie.

## RÉPARATION DU CHARGEUR

- **Ne pas réparer le chargeur endommagé.** Toute réparation du chargeur ne doit être effectuée que par le fabricant ou par un centre de service agréé.
- **Le chargeur usagé doit être livré à une entreprise exerçant des activités de traitement de ce type de déchets.**

**ATTENTION ! Le dispositif est conçu pour être utilisé à l'intérieur.**

En dépit de sa conception sûre, des moyens de protection et des dispositifs de sécurité supplémentaires employés, il existe toujours un risque résiduel de blessures pendant le fonctionnement.

Un réchauffement ou un court-circuit de la batterie Li-Ion peuvent provoquer la fuite de l'électrolyte et donc causer un incendie ou une explosion. Ne pas garder les batteries dans un véhicule par temps chaud et ensoleillé. Ne pas ouvrir la batterie. Les batteries Li-Ion sont munies de dispositifs électroniques de sécurité susceptibles de provoquer un incendie ou une explosion en cas d'endommagement.

Explication des pictogrammes utilisés

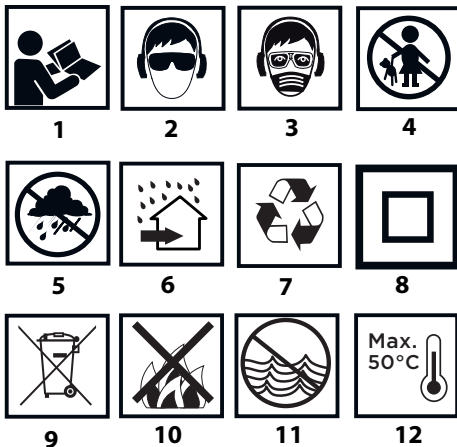

1. Lire la notice d'utilisation et respecter les avertissements et les conditions de sécurité y figurant.
2. Porter des protecteurs auditifs et des lunettes de sécurité.
3. Porter une masque de protection.

4. Interdire aux enfants d'approcher l'outil.
5. Protéger contre la pluie.
6. Utiliser à l'intérieur, protéger contre l'eau et l'humidité.
7. Recyclage.
8. Classe de protection 2.
9. Collecte séparée.
10. Ne pas jeter les batteries au feu.
11. Dangereux pour le milieu aquatique.
12. Ne pas chauffer au-dessus de 50 °C.

## CONCEPTION ET USAGE PRÉVU

Le marteau perforateur est un outil électrique manuel alimenté par une batterie. L'entraînement est assuré par un moteur sans balai à courant continu à engrenage planétaire. Le marteau perforateur peut être utilisé avec ou sans percussion. Le marteau perforateur est conçu pour percer des trous dans le bois, le métal, le plastique et la céramique en mode sans percussion ainsi que dans le béton, la pierre, la brique, etc. en mode avec percussion. Ses domaines d'application incluent les travaux de réparation et de construction, de menuiserie et de bricolage.



**Toute utilisation non conforme de l'outil électrique est interdite.**

## DESCRIPTION DES PAGES GRAPHIQUES

Les numéros ci-dessous se réfèrent aux éléments présentés sur les pages graphiques de cette notice.

1. Mandrin SDS-Plus
2. Tubulure de fixation
3. Vis à oreille de verrouillage de la barre de limiteur
4. Barre de limiteur
5. Sélecteur de mode de travail
6. Inverseur de sens de rotation
7. Interrupteur
8. Éclairage
9. Poignée supplémentaire
10. Batterie
11. Touche de fixation de batterie
12. Diodes LED
13. Chargeur
14. Touche de signalisation de l'état de charge de batterie
15. Signalisation de l'état de charge de batterie (diode LED).

\* Des différences peuvent apparaître entre le produit et le dessin.

## DESCRIPTION DES SIGNES GRAPHIQUES UTILISÉS



AVERTISSEMENT

## ÉQUIPEMENT ET ACCESSOIRES

1. Barre de limiteur de - 1 pièce

## PRÉPARATION AU TRAVAIL

### MONTAGE DE POIGNÉE SUPPLÉMENTAIRE



Pour des raisons de sécurité, lorsqu'un marteau perforateur est utilisé, utilisez toujours une poignée supplémentaire, qui peut être montée dans n'importe quelle position sur la circonférence de sa fixation.

- Desserrer la partie inférieure de la poignée supplémentaire (9), en la tournant à gauche.
- Mettre la bride de poignée supplémentaire (9) sur la partie cylindrique du corps du marteau perforateur.
- Choisir la position la plus pratique pour le travail prévu.
- Serrer la partie inférieure de la poignée supplémentaire (9), en la tournant à gauche en vue de la fixer durablement.

### MONTAGE DE LA BARRE DE LIMITEUR

La barre de limiteur (4) sert à déterminer la profondeur de pénétration du

foret dans le matériau.

- Desserrer la vis à oreille de verrouillage de la barre de limiteur (3) (fig. A).
- Insérer la barre de limiteur de profondeur de perçage (4) dans le trou de la bride de la poignée supplémentaire (9).
- Verrouiller dans la position sélectionnée, en serrant la touche de verrouillage de la barre de limiteur (3).

## ENLÈVEMENT / INSERTION DE LA BATTERIE

S'il n'est pas possible de retirer / insérer la batterie (10) de l'outil en raison de la position de la poignée supplémentaire (9), celle-ci doit être desserrée et tournée vers la position permettant la manipulation de la batterie.

- Régler le sélecteur de sens de rotation (6) en position médiane.
- Appuyer sur le bouton de fixation de batterie (11) et retirer la batterie (10) (fig. B).
- Insérer la batterie chargée (10) dans le logement de la poignée jusqu'à ce que le bouton de fixation de la batterie (11) s'enclenche de manière audible.

## CHARGE DE BATTERIE

L'outil est fourni avec une batterie partiellement chargée. La charge de la batterie doit être effectuée dans des conditions où la température ambiante est comprise entre 4°C - 40°C. Une nouvelle batterie ou une batterie qui n'a pas été utilisée depuis longtemps atteindra sa capacité maximale après environ 3-5 cycles de charge et de décharge.

- Retirer la batterie (10) de l'outil (fig. B).
- Brancher le chargeur dans la prise secteur (230 V CA).
- Insérer la batterie (10) dans le chargeur (13) (fig. C). Contrôler si la batterie est correctement encastree (insérée jusqu'à la butée).

Après avoir branché le chargeur dans la prise secteur (230 V CA), une diode verte (12) s'allumera sur le chargeur, signalant la connexion de la tension.

Après avoir placé la batterie (10) dans le chargeur (13), le voyant rouge (12) du chargeur s'allumera, en indiquant que la batterie est en cours de charge.

Simultanément, les diodes vertes clignotent (15) et signalent différents états de charge de la batterie (voir description ci-dessous).

- Une lumière pulsante de toutes les diodes - elle signale la décharge de la batterie et la nécessité de la charger.
- Une lumière pulsante de deux diodes - elle signale une décharge partielle.
- Une lumière pulsante d'une diode - elle indique un haut niveau de charge de la batterie.

Une fois la batterie chargée, la diode (12) du chargeur s'allume en vert et toutes les diodes de l'état de charge de la batterie (15) sont allumées d'une lumière continue. Après un certain temps (environ 15 secondes), les diodes de l'état de charge de la batterie (15) s'éteignent.



**La batterie ne doit pas être chargée pendant plus de 8 heures. Le dépassement de cette durée peut endommager les éléments de la batterie. Le chargeur ne s'éteint pas automatiquement lorsque la batterie est complètement chargée. La diode verte du chargeur reste allumée. Les diodes indiquant le niveau de charge de la batterie s'éteignent au bout d'un certain temps. Débrancher le chargeur avant de retirer la batterie. Éviter les chargements successifs de courte durée. Ne pas recharger la batterie après une courte période d'utilisation du dispositif. Des intervalles nettement plus courts entre les chargements signifient que la batterie est usée et doit être remplacée.**

Lors du chargement, les batteries deviennent chaudes. Ne travaillez pas immédiatement après la charge - attendez que la batterie atteigne la température ambiante. Cela protégera contre l'endommagement de la batterie.

## SIGNALISATION DE L'ÉTAT DE CHARGE DE LA BATTERIE

La batterie est équipée en affichage de l'état de charge de la batterie (3 diodes LED)(15). Pour vérifier l'état de charge de la batterie, appuyer sur le bouton d'interrupteur de la batterie (14) (fig. D). L'allumage de toutes les diodes indique un haut niveau de charge de la batterie. L'allumage de 2 diodes signale une décharge partielle. Lorsque seule une diode est allumée, cela signifie que la batterie est déchargée et qu'elle doit être rechargée.

## MONTAGE ET REMPLACEMENT DES OUTILS ACCESSOIRES

Le marteau perforateur est adapté à coopérer avec les accessoires équipés en emmanchements de type SDS - Plus. Avant de commencer le travail, nettoyez le marteau perforateur et les accessoires. Appliquez une fine couche de graisse sur la tige de l'outil accessoire.

Le marteau perforateur est doté d'un système de serrage clic-clic (sans nécessité de tirer le manchon de fixation (2) lors du montage de l'accessoire).

- Régler le sélecteur de sens de rotation (6) en position médiane.
- Insérer la tige de l'accessoire dans le mandrin (1), en la poussant à fond jusqu'à la butée (il peut y avoir nécessité de tourner l'accessoire jusqu'à ce qu'il se trouve dans la bonne position) (fig. E).
- L'outil accessoire est correctement mis en place, s'il ne se laisse pas enlever sans retirer la tubulure de fixation du mandrin.
- Si la tubulure de fixation (2) ne revient pas complètement à sa position d'origine, l'accessoire doit être enlevé et l'opération complète répétée.

Un rendement élevé du marteau perforateur n'est atteint que si des outils accessoires tranchants et non endommagés sont utilisés.

## DÉMONTAGE DES OUTILS ACCESSOIRES

Les outils accessoires peuvent être chauds juste après la fin du travail. Éviter tout contact direct avec eux et utiliser des gants de protection appropriés. Les outils accessoires doivent être nettoyés après les avoir démontés.

- Retirer et maintenir la tubulure de fixation (2).
- Avec l'autre main, retirer l'outil auxiliaire à l'avant (fig. E).

## SÉCURITÉ CONTRE LA SURCHARGE

Le marteau perforateur est équipé d'une sécurité contre la surcharge. La broche de marteau perforateur s'arrête dès que l'accessoire est coincé, ce qui pourrait surcharger l'outil électrique.

## TRAVAIL / RÉGLAGES

### MISE EN MARCHÉ / MISE HORS MARCHÉ

Mise en marche - enfoncer la touche d'interrupteur (7).

Mise hors marche - libérer la pression sur la touche d'interrupteur (7).

La vitesse de rotation de la broche est réglée par la force de pression sur la touche d'interrupteur (7).

Chaque fois que vous appuyez sur le bouton d'interrupteur (7), cela provoque que la diode (LED) (8) éclaire le poste de travail.

### DIRECTION DE ROTATIONS À DROITE - À GAUCHE

Le sens de la rotation de la broche (6) est sélectionné à l'aide du sélecteur de vitesses de la broche du marteau perforateur.

Rotation à droite - mettre le sélecteur de sens de rotation (6) en position extrême gauche. (fig. F).

Rotation à droite - mettre le sélecteur de sens de rotation (6) en position extrême droite.

\* Sous réserve que dans certains cas, la position du sélecteur par rapport au sens de rotation peut être différente de celle décrite. Veuillez vous reporter aux symboles graphiques placés sur le sélecteur ou sur le boîtier du marteau perforateur.

La position sûre est la position centrale du sélecteur de sens de rotation (6), empêchant ainsi un fonctionnement accidentel de l'outil électrique.

- Dans cette position, le marteau perforateur ne peut pas être démarré.
- Dans cette position, il est procédé au remplacement de forets.
- Avant la mise en service, vérifiez si le sélecteur de sens de rotation (6) est dans la bonne position.



Il n'est pas permis de changer le sens de rotation pendant que la broche de marteau perforateur est en train de tourner. Avant le démarrage, vérifiez si le sélecteur de sens de rotation (4) est en bonne position. Le sens de rotation à gauche ne doit pas être utilisé lorsque la percussion est activée.

### SÉLECTEUR DE MODE DE TRAVAIL

Le marteau perforateur est équipé en sélecteur à 4 positions du mode de travail (5). Selon le réglage, l'on peut réaliser un perçage sans percussion, un perçage avec percussion, un burinage ou régler le burin en position

sélectionnée (fig. G).

- Pos. 0 = position permettant de positionner le burin en position sélectionnée (symbole de burin) ;
- Pos. 1 = perçage / vissage normal (symbole de foret)
- Pos. 2 = perçage à percussion (symbole de foret et de marteau)
- Pos. 3 = percussion seule (symbole de marteau).

N'essayez pas de changer la position du sélecteur de mode de travail pendant que le marteau perforateur est en marche. Cela pourrait endommager gravement le marteau perforateur et même blesser l'utilisateur.

## FORAGE DE TROUS

- Lorsque vous commencez à travailler avec l'intention de percer un trou de grand diamètre, il est recommandé de commencer par un trou plus petit, puis de l'augmenter à la taille souhaitée. Cela permettra d'éviter la surcharge du marteau perforateur.
- Lorsque vous percez des trous profonds, commencez par le perçage d'un trou moins profond, retirez le foret du trou pour permettre l'évacuation des copeaux ou de la poussière et l'agrandissez après.
- Si le marteau perforateur se coince pendant le perçage, une sécurité de surcharge sera actionnée. Arrêtez immédiatement le marteau perforateur pour éviter son endommagement. Retirez le marteau perforateur coincé du trou.
- Maintenir le marteau perforateur dans l'axe du trou percé. Le travail le plus efficace sera, si le marteau perforateur est placé perpendiculairement par rapport à la surface de la pièce. Si la perpendicularité pendant le travail n'est pas respectée, le foret peut se coincer ou une cassure du foret dans le trou peut se produire.



**Un forage prolongé à basse vitesse de rotation peut entraîner la surchauffe du moteur. Faire des pauses périodiques ou laisser le dispositif fonctionner à vitesse maximale sans aucune charge pendant environ 3 min. Veiller à ne pas couvrir les fentes de ventilation dans le boîtier du marteau perforateur.**

## FORAGE SANS PERCUSSION

Des matériaux tels que l'acier, le bois, le plastique, etc. peuvent être percés avec un marteau perforateur à l'aide d'un mandrin à trois mors et adaptateur de passage. Monter en vissant le mandrin à trois mors et l'adaptateur, puis placez-le dans le mandrin de marteau perforateur à percussion (procéder comme pour les perceuses à queue SDS-Plus).

Utilisez des forets en acier rapide ou en acier au carbone (uniquement dans le bois et les matériaux à base de bois).

Ne pas utiliser de mandrin à trois mors lorsque le marteau perforateur est réglé pour fonctionner en mode de perçage à percussion. Ce mandrin est destiné uniquement au perçage sans percussion (dans le bois ou l'acier).

## FORAGE À PERCUSSION

Pour obtenir les meilleurs résultats de forage, utilisez des forets de haute qualité avec des pointes en carbure fritté (widia).

La poussière créée lors des travaux de rénovation et de construction nuit à la santé. À fin de limiter son impact négatif, il est recommandé d'utiliser un masque anti-poussière ainsi qu'une bonne ventilation au poste de travail.

- Sélectionner le mode de forage approprié, dans ce cas le forage à percussion.
- Insérez dans le mandrin (1) le foret approprié à manche SDS-Plus.
- Enfoncez le foret dans la pièce traitée.
- Allumer le marteau perforateur à percussion (7), le mécanisme du marteau percuteur doit travailler sans à-coups et l'accessoire ne doit pas rebondir sur la surface de la pièce traitée.
- Si nécessaire, on peut augmenter la vitesse, en appuyant sur la touche (7).

Un léger flottement de l'accessoire présent après le démarrage de l'appareil est normal. L'accessoire se centre automatiquement au moment du contact avec le matériau traité. Cela n'affecte en aucune façon la précision du perçage.

## MAINTENANCE ET ENTRETIEN



**Avant toute opération de montage, de réglage, de réparation ou d'entretien, retirer la batterie du dispositif.**

### ENTRETIEN ET CONSERVATION

- Il est recommandé de nettoyer l'outil après chaque utilisation.
- Pour son nettoyage, ni l'eau ni d'autres liquides ne peuvent être utilisés.
- Le matériel doit être essuyé avec un chiffon propre ou purgé à l'air comprimé de basse pression.
- N'utiliser jamais de produits de nettoyage ni de solvants pour ne pas abîmer les pièces qui sont fabriquées en matières plastiques.
- Il faut nettoyer systématiquement les trous de ventilation du boîtier de moteur pour éviter une surchauffe du moteur.
- L'appareil doit être toujours conservé en endroit sec, hors de portée des enfants.
- L'appareil doit être conservé avec une batterie enlevée.

Toutes les défaillances doivent être éliminées par un service après-vente agréé par le fabricant.

## PARAMÈTRES TECHNIQUES

### DONNÉES SIGNALÉTIQUES

Marteau perforateur 58G027	
Paramètre	Valeur
Tension de batterie	18 V CC
Régime moteur nominal	0 - 1420 min <sup>-1</sup>
Fréquence des percussions	0 - 5000 min <sup>-1</sup>
Énergie des percussions	2,2J
Type d'emmanchement d'accessoires	SDS Plus
Diamètre de perçage - bois	28 mm.
Diamètre de perçage - acier	13 mm.
Diamètre de perçage - béton	22 mm.
Classe de protection	III.
Masse	2,1 kg
Année de fabrication	2021
58G027 signifie à la fois le type et la désignation de la machine.	

Batterie Graphite Energy+		
Paramètre	Valeur	
<b>Batterie</b>	<b>58G001</b>	<b>58G004</b>
Tension de la batterie	18 V DC	18 V DC
Type de batterie	Li-Ion	Li-Ion
Capacité de la batterie	2000 mAh	4000 mAh
Plage de température ambiante	4°C - 40°C	4°C - 40°C
Durée de chargement avec le chargeur 58G002	1 h	2 h
Poids	0,400 kg	0,650 kg
Année de fabrication	2021	2021

Chargeur Graphite Energy+	
Paramètre	Valeur
<b>Type de chargeur</b>	<b>58G002</b>
Tension d'alimentation	230 V AC

Fréquence d'alimentation	50 Hz
Tension de charge	22 V DC
Courant max. de chargement	2300 mA
Plage de température ambiante	4°C – 40°C
Durée de chargement de la batterie 58G001	1 h
Durée de chargement de la batterie 58G004	2 h
Classe de protection	II
Poids	0,300 kg
Année de fabrication	2021

## DONNÉES CONCERNANT LE BRUIT ET LES VIBRATIONS

Niveau de pression acoustique :  $L_{p_A} = 86,4 \text{ dB(A)}$ ;  $K = 3 \text{ dB(A)}$

Niveau de puissance acoustique :  $L_{W_A} = 97,4 \text{ dB(A)}$ ;  $K = 3 \text{ dB(A)}$

Valeur d'accélération des vibrations (poignée supplémentaire) :

$a_h = 6,052 \text{ m/s}^2$   $K = 1,5 \text{ m/s}^2$

Valeur d'accélération des vibrations (poignée principale) :

$a_v = 5,783 \text{ m/s}^2$   $K = 1,5 \text{ m/s}^2$

Le niveau de bruit émis par le dispositif est décrit par le niveau de pression acoustique émise  $L_{p_A}$  et le niveau de puissance acoustique  $L_{W_A}$  (où  $K$  est l'incertitude de mesure). Les vibrations émises par le dispositif sont décrites par la valeur d'accélération des vibrations  $a_h$  (où  $K$  est l'incertitude de mesure). Le niveau de pression acoustique émise  $L_{p_A}$ , le niveau de pression acoustique  $L_{W_A}$  et la valeur d'accélération des vibrations  $a_h$  spécifiés dans ce manuel ont été mesurés conformément à la norme EN 60745-1. Le niveau des vibrations  $a_h$  peut être utilisé pour la comparaison des dispositifs et pour l'évaluation préliminaire de l'exposition aux vibrations.

Le niveau de vibration indiqué n'est représentatif que des applications principales du dispositif. Le niveau des vibrations peut changer en cas d'utilisation du dispositif à d'autres fins ou avec d'autres outils de travail. Un entretien insuffisant peut également augmenter le niveau des vibrations. Les causes énumérées ci-dessus peuvent augmenter l'exposition aux vibrations pendant toute la période de travail.

Afin d'estimer avec précision l'exposition aux vibrations, il est nécessaire de tenir compte des périodes pendant lesquelles le dispositif est arrêté ou mis en marche mais non utilisé. Après une estimation approfondie de tous les facteurs, l'exposition totale aux vibrations peut s'avérer considérablement plus faible.

Des mesures de sécurité supplémentaires doivent être prises afin de protéger l'utilisateur contre les effets des vibrations, notamment : l'entretien systématique du dispositif et des outils de travail, le maintien de la température appropriée des mains et une bonne organisation du travail.

## PROTECTION DE L'ENVIRONNEMENT



Les appareils électriques usagés ne doivent pas être jetés avec les ordures ménagères, mais apportés dans un point de collecte sélective pour le recyclage. Contactez les autorités locales ou votre revendeur pour des conseils en matière de recyclage. Le matériel électrique et électronique usagé contient des substances nocives pour l'environnement. Le matériel non recyclé constitue une menace potentielle pour l'environnement et la santé humaine.

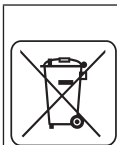

Li-Ion

Les appareils électriques usagés ne doivent pas être jetés avec les ordures ménagères, mais apportés dans un point de collecte sélective pour le recyclage. Contactez les autorités locales ou votre revendeur pour des conseils en matière de recyclage. Le matériel électrique et électronique usagé contient des substances nocives pour l'environnement. Le matériel non recyclé constitue une menace potentielle pour l'environnement et la santé humaine. Les batteries doivent être renvoyées aux points de collecte complètement déchargées, si les batteries ne sont pas complètement déchargées, elles doivent être protégées contre les courts-circuits. Les batteries usagées peuvent être retournées gratuitement dans les magasins. L'acheteur de la marchandise est tenu de retourner les piles usagées.

\* Sujet à changement sans préavis.

« Grupa Topex Spółka z ograniczoną odpowiedzialnością » Spółka komandytowa domyciła à Varsovie, ul. Pograniczna 2/4 (ci-après dénommé : « Grupa Topex ») informe que tous les droits d'auteur sur le contenu de cette notice (ci-après dénommée : « Notice »), y compris

notamment les textes, les photographies, les schémas, les figures, ainsi que la mise en page, appartiennent uniquement à Grupa Topex et font l'objet d'une protection juridique conformément à la loi du 4 février 1994 sur le droit d'auteur et les droits voisins (J. O. 2006 n° 90 pos. 63.1, telle que modifiée). La copie, le traitement, la publication, les modifications à des fins commerciales de l'ensemble ou d'une partie de la présente Notice sans l'autorisation écrite de Grupa Topex sont strictement interdits et peuvent engager la responsabilité civile et juridique.



**graphite.pl**