

GRAPHITE



PL SZLIFIERKA KĄTOWA

GB ANGLE GRINDER

DE WINKELSCHLEIFER

RU МАШИНА ШЛИФОВАЛЬНАЯ УГЛОВАЯ

UA ШЛИФМАШИНКА КУТОВА

HU SAROKCSISZOLÓ

RO MASINA DE SLEFUIT UNGHIULARA

CZ ÚHLOVÁ BRUSKA

SK UHLOVÁ BRÚSKA

SL KOTNI BRUSILNIK

LT KAMPINIS ŠLIFUOKLIS

LV LEŅĶA SLĪPMAŠĪNA

EE NURKLIHVIIJA

BG ЪГЛОШЛАЙФ

GR ΓΩΝΙΑΚΟ ΤΡΙΒΕΙΟ

SR UGAONA BRUSILICA

HR KUTNA BRUSILICA

ES AMOLADORA ANGULAR

IT SMERIGLIATRICE ANGOLARE

NL GHAAKSE SLIJPER

FR MEULEUSE D'ANGLE

10*
LAT
DOSTĘPNOŚCI
CZĘŚCI ZAMIENNYCH

Sprawdź dostępność
części zamiennych
do tego produktu

skanując kod QR
lub wchodząc na
gtxservice.pl



59G209



(PL)	INSTRUKCJA ORYGINALNA (OBSŁUGI)	6
(GB)	TRANSLATION OF THE ORIGINAL INSTRUCTIONS	10
(DE)	ÜBERSETZUNG DER ORIGINALBETRIEBSANLEITUNG	14
(RU)	ПЕРЕВОД ОРИГИНАЛЬНОЙ ИНСТРУКЦИИ	18
(UA)	ПЕРЕКЛАД ІНСТРУКЦІЇ З ОРИГІНАЛУ	23
(HU)	EREDETI HASZNÁLATI UTASÍTÁS FORDÍTÁSA	28
(RO)	TRADUCERE A INSTRUCȚIUNILOR ORIGINALE	32
(CZ)	PŘEKLAD PŮVODNÍHO NÁVODU K POUŽÍVÁNÍ	36
(SK)	PREKLAD PŮVODNÉHO NÁVODU NA POUŽITIE	39
(SL)	PREVOD IZVIRNIH NAVODIL	43
(LT)	ORIGINALIOS INSTRUKCIJOS VERTIMAS	47
(LV)	INSTRUKCIJU TULKUJUMS NO ORIGINĀLVALODAS	51
(EE)	ALGUPÄRASE KASUTUSJUHENDI TÕLGE	54
(BG)	ПРЕВОД НА ОРИГИНАЛНАТА ИНСТРУКЦИЯ	58
(HR)	PRIJEVOD ORIGINALNIH UPUTA	63
(SR)	PREVOD ORIGINALNOG UPUTSTVA	66
(GR)	ΜΕΤΑΦΡΑΣΗ ΤΟΥ ΠΡΩΤΟΤΥΠΟΥ ΤΩΝ ΟΔΗΓΙΩΝ ΧΡΗΣΗΣ	70
(ES)	TRADUCCIÓN DEL MANUAL ORIGINAL	75
(IT)	TRADUZIONE DELLE ISTRUZIONI ORIGINALI	79
(NL)	VERTALING VAN DE ORIGINELE HANDLEIDING VAN DE	83
(FR)	TRADUCTION DE LA NOTICE D'EMPLOI ORIGINALE	87

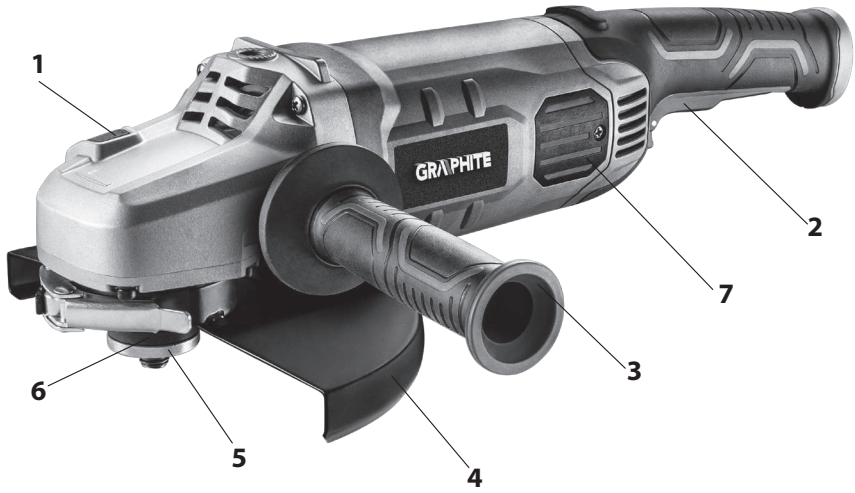

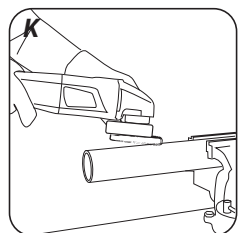
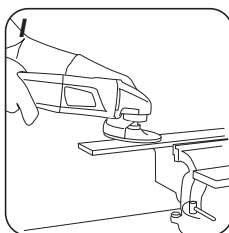
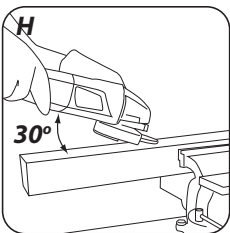
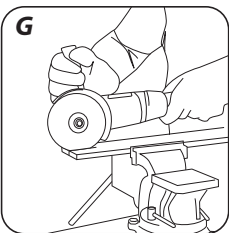
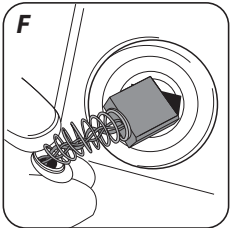
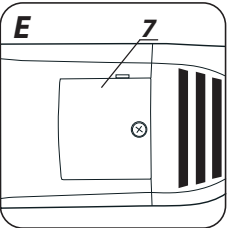
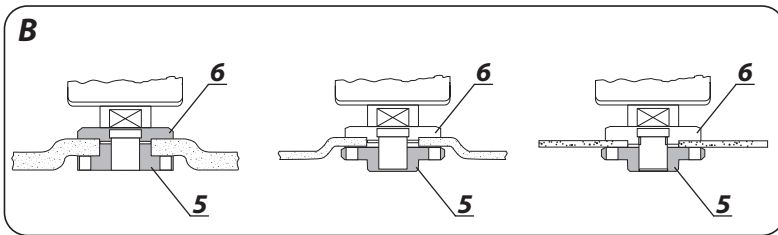
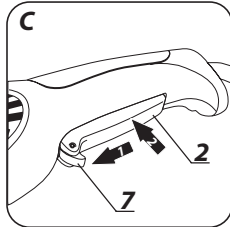
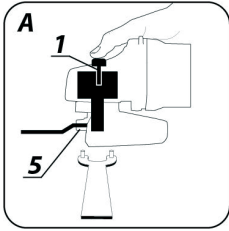

PL **INSTRUKCJA ORYGINALNA**
(OBSŁUGI)
SZLIFIERKA KĄTOWA
59G209

UWAGA: PRZED PRZYSTĄPIENIEM DO UŻYTKOWANIA ELEKTRONARZĘDZIA NALEŻY UWAGAŃNIE PRZECZYTAĆ NINIEJSZĄ INSTRUKCJĘ I ZACHOWAĆ JĄ DO DALSZEGO WYKORZYSTANIA.

SZCZEGÓŁOWE PRZEPISY BEZPIECZEŃSTWA

Wskazówki bezpieczeństwa dotyczące szlifowania, szlifowania papierem ściernym, pracy z użyciem szcetek druczanych i przecinania ściernicą.

- a) Niniejsze elektronarzędzie może być stosowane jako szlifierka zwykła, szlifierka do szlifowania papierem ściernym, do szlifowania szcetkami druczany i jako urządzenie do przecinania ściernicowego. Należy stosować się do wszystkich wskazówek bezpieczeństwa, instrukcji, opisów i danych, dostarczonych wraz z elektronarzędziem. Niestosowanie się do poniższych zaleceń może stwarzać niebezpieczeństwo porażenia prądem, pożaru i/lub ciężkich obrażeń ciała.
- b) Niniejsze elektronarzędzie nie może być wykorzystywane do polerowania. Zastosowanie elektronarzędzia do innej, niż przewidziana czynności roboczej, może stać się przyczyną zagrożeń i obrażeń.
- c) Nie należy używać osprzętu, który nie jest przewidziany i polecany przez producenta specjalnie do tego urządzenia. Fakt, że osprzęt daje się zamontować do elektronarzędzia, nie jest gwarantem bezpiecznego użycia.
- d) Dopuszczalna prędkość obrotowa stosowanego narzędzia roboczego nie może być mniejsza niż podana na elektronarzędziu maksymalna prędkość obrotowa. Narzędzie robocze, obracające się z szybszą niż dopuszczalna prędkością, może się złamać, a jego części odprysnąć.
- e) Średnica zewnętrzna i grubość narzędzia roboczego muszą odpowiadać wymiarom elektronarzędzia. Narzędzia robocze o niewłaściwych wymiarach nie mogą być wystarczająco osłonięte lub kontrolowane.
- f) Narzędzia robocze z wkładką gwintowaną muszą dokładnie pasować na gwint na wrzecionie. W przypadku narzędzi roboczych, mocowanych przy użyciu kołnierza średnica otworu narzędzia roboczego musi być dopasowana do średnicy kołnierza. Narzędzia robocze, które nie mogą być dokładnie osadzone na elektronarzędziu, obracając się nierównomiernie, bardzo mocno wibrują i mogą spowodować utratę kontroli nad elektronarzędziem.
- g) W żadnym wypadku nie należy używać uszkodzonych narzędzi roboczych. Przed każdym użyciem należy skontrolować oprzyrządowanie, np. ściernice pod kątem odprysków i pęknięć, talerz szlifierskie pod kątem pęknięć, starcia lub silnego zużycia, szcetki druczane pod kątem luznych lub złamanych drutów. W razie upadku elektronarzędzia lub narzędzia roboczego, należy sprawdzić, czy nie uległo ono uszkodzeniu, lub użyć innego, nieuszkodzonego narzędzia. Jeśli narzędzie zostało sprawdzone i umocowane, elektronarzędzie należy włączyć za minutę na najwyższe obroty, zwracając przy tym uwagę, by osoba obsługująca i osoby postronne znajdujące się w pobliżu, znalazły się poza strefą obracającego się narzędzia. Uszkodzone narzędzia łamią się najczęściej w tym czasie próbnym.
- h) Należy nosić osobiste wyposażenie ochronne. W zależności od rodzaju pracy, należy nosić maskę ochronną pokrywającą całą twarz, ochronę oczu lub okulary ochronne. W razie potrzeby należy użyć maski przeciwpyłowej, ochrony słuchu, rękawic ochronnych lub specjalnego fartucha, chroniącego przed małymi cząstkami ściernego i obrabianego materiału. Należy chronić oczy przed unoszącymi się w powietrzu ciałami obcymi, powstałymi w czasie pracy. Maski przeciwpyłowej i ochronna dróg oddechowych muszą filtrować powstający podczas pracy pył. Oddziaływanie hałasu przez dłuższy okres, może doprowadzić do utraty słuchu.
- i) Należy uważać, by osoby postronne znajdowały się w bezpiecznej odległości od strefy zasięgu elektronarzędzia. Każdy, kto znajduje się w pobliżu pracującego elektronarzędzia,

musi używać osobistego wyposażenia ochronnego. Odlamki obrabianego przedmiotu lub pęknięte narzędzia robocze mogą odpryskiwać i spowodować obrażenia również poza bezpośrednią strefą zasięgu.

- j) Podczas wykonywania prac, przy których narzędzie mogłoby natrafić na ukryte przewody elektryczne lub na własny przewód zasilający, należy je trzymać wyłącznie za izolowane powierzchnie rękojeści. Kontakt z przewodem sieci zasilającej może spowodować przekazanie napięcia na części metalowe elektronarzędzia, co mogłoby spowodować porażenie prądem elektrycznym.
- k) Przewód sieciowy należy trzymać z dala od obracających się narzędzi roboczych. W przypadku utraty kontroli nad narzędziem, przewód sieciowy może zostać przecięty lub wciągnięty, a dłoń lub cała ręka mogą dostać się w obracające się narzędzie robocze.
- l) Nigdy nie wolno odkładać elektronarzędzia przed całkowitym zatrzymaniem się narzędzia roboczego. Obracające się narzędzie może wejść w kontakt z powierzchnią, na którą jest odłożone, przez co można stracić kontrolę nad elektronarzędziem.
- m) Nie wolno przenosić elektronarzędzia, znajdującego się w ruchu. Przypadkowy kontakt ubrania z obracającym się narzędziem roboczym może spowodować jego wciągnięcie i wwiercenie się narzędzia roboczego w ciało osoby obsługującej.
- n) Należy regularnie czyścić szczeliny wentylacyjne elektronarzędzia. Dmuchawa silnika wciąga kurz do obudowy, a duże nagromadzenie pyłu metalowego może spowodować zagrożenie elektryczne.
- o) Nie należy używać elektronarzędzia w pobliżu materiałów łatwopalnych. Iskry mogą spowodować ich zapłon.
- p) Nie należy używać narzędzi, które wymagają płynnych środków chłodzących. Użycie wody lub innych płynnych środków chłodzących może doprowadzić do porażenia prądem.

Odrzut i odpowiednie wskazówki bezpieczeństwa

Odrzut jest nagłą reakcją elektronarzędzia na zablokowanie lub zwadzenie obracającego się narzędzia, takiego jak ściernica, talerz szlifierski, szcotka druczana itd. Zaczepienie się lub zablokowanie prowadzi do nagłego zatrzymania się obracającego narzędzia roboczego. Niekontrolowane elektronarzędzie zostanie przez to szarpnięte w kierunku przeciwnym do kierunku obrotu narzędzia roboczego.

Gdy, np. ściernica zatnie się lub zakleszczy w obrabianym przedmiocie, zanurzona w materiale krawędź ściernicy, może się zablokować i spowodować jej wypadnięcie lub odrzut. Ruch ściernicy (w kierunku osoby obsługującej lub od niej) uzależniony jest wtedy od kierunku ruchu ściernicy w miejscu zablokowania. Oprócz tego ściernice mogą się również złamać.

Odrzut jest następstwem niewłaściwego lub błędnego użycia elektronarzędzia. Można go uniknąć przez zachowanie opisanych poniżej odpowiednich środków ostrożności.

- a) Elektronarzędzie należy mocno trzymać, a ciało i ręce ustawić w pozycji, umożliwiającej złagodzenie odrzutu. Jeżeli w skład wyposażenia standardowego wchodzi uchwyt dodatkowy, należy go zawsze używać, żeby mieć jak największą kontrolę nad siłami odrzutu lub momentem odwrótcym podczas rozruchu. Osoba obsługująca urządzenie może opanować szarpnięcia i zjawisko odrzutu poprzez zachowanie odpowiednich środków ostrożności.
- b) Nie należy nigdy trzymać rąk w pobliżu obracających się narzędzi roboczych. Narzędzie robocze może wskutek odrzutu zranić rękę.
- c) Należy trzymać się z dala od strefy zasięgu, w której poruszy się elektronarzędzie podczas odrzutu. Na skutek odrzutu, elektronarzędzie przemieszcza się w kierunku przeciwnym do ruchu ściernicy w miejscu zablokowania.
- d) Szczególnie ostrożnie należy obrabiać narożniki, ostre krawędzie itd. Należy zapobiegać temu, by narzędzia robocze zostały odbite lub by się one zablokowały. Obracające się narzędzie robocze jest bardziej podatne na zakleszczenie przy obróbce kątów, ostrych krawędzi lub gdy zostanie odbite. Może to stać się przyczyną utraty kontroli lub odrzutu.
- e) Nie należy używać rąk do drewna lub zębatego. Narzędzia robocze tego typu często powodują odrzut lub utratę kontroli nad elektronarzędziem.

Szczególne wskazówki bezpieczeństwa dla szlifowania i przecinania

ściernica

- a) **Należy używać wyłącznie ściernicy przeznaczonej dla danego elektronarzędzia i osłony przeznaczonej dla danej ściernicy.** Ściernice nie będące oprzyrządowaniem danego elektronarzędzia nie mogą być wystarczająco osłonięte i nie są wystarczająco bezpieczne.
- b) **Tarcze szlifierskie wygięte należy mocować w taki sposób aby żadna ich część nie wystawała poza krawędź osłony tarczy.** Niefachowo osadzona tarcza szlifierska, wystająca poza krawędź pokrywy ochronnej nie może być wystarczająco osłonięta.
- c) **Oslona musi być dobrze przymocowana do elektronarzędzia tak aby zagwarantować jak największy stopień bezpieczeństwa oraz ustawiona tak, aby część ściernicy, odsłonięta i zwrócona do operatora, była jak najmniejsza.** Oslona chroni operatora przed odłami, przypadkowym kontaktem ze ściernicą, jak również iskrami, które mogłyby spowodować zapalenie się odzieży.
- d) **Ściernic można używać tylko do prac dla nich przewidzianych. Nie należy np. nigdy szlifować boczną powierzchnią ściernicy tarczowej do cięcia.** Tarczowe ściernice tnące przeznaczone są do usuwania materiału krawędzią tarczy. Wpływ sił bocznych na te ściernice może je złamać.
- e) **Do wybranej ściernicy należy używać zawsze nieuszkodzonych kołnierzy mocujących o prawidłowej wielkości i kształcie.** Odpowiednie kołnierze podpierają ściernicę i zmniejszają tym samym niebezpieczeństwo jej złamania się. Kołnierze do ściernic tnących mogą różnić się od kołnierzy przeznaczonych do innych ściernic.
- f) **Nie należy używać zużytych ściernic z większych elektronarzędzi.** Ściernice do większych elektronarzędzi nie są zaprojektowane dla wyższej liczby obrotów, która jest charakterystyką mniejszych elektronarzędzi i mogą się dalego złamać.

Dodatkowe szczególne wskazówki bezpieczeństwa dla przecinania ściernicą

- a) **Należy unikać zablokowania się tarczy tnącej lub za dużego nacisku. Nie należy przeprowadzać nadmiernie głębokich cięć.** Przeciążenie tarczy tnącej podwyższa jej obciążenie i jej skłonność do zakleszczenia się lub zablokowania i tym samym możliwość odrzutu lub złamania się tarczy.
- b) **Należy unikać obszaru przed i za obracającą się tarczą tnącą.** Przesuwanie tarczy tnącej w obrabianym przedmiocie w kierunku od siebie, może spowodować, iż w razie odrzutu, elektronarzędzie odskoczy wraz z obracającą się tarczą bezpośrednio w kierunku użytkownika.
- c) **W przypadku zakleszczenia się tarczy tnącej lub przerwy w pracy, elektronarzędzie należy wyłączyć i odczekać, aż tarcza całkowicie się zatrzyma. Nigdy nie należy próbować wyciągać poruszającej się jeszcze tarczy z miejsca cięcia, gdyż może to wywołać odrzut. Należy wykręcić i usunąć przyczynę zakleszczenia się.**
- d) **Nie włączaj ponownie elektronarzędzia, dopóki znajduje się ono w materiale. Przed kontynuacją cięcia, tarcza tnąca powinna osiągnąć swoją pełną prędkość obrotową.** W przeciwnym wypadku ściernica może się zapętać, skoczyć z przedmiotu obrabianego lub spowodować odrzut.
- e) **Płyty lub duże przedmioty należy przed obróbką podeprzeć, aby zmniejszyły ryzyko odrzutu, spowodowanego przez zakleszczonej tarczę.** Duże przedmioty mogą się ugiąć pod ciężarem własnym. Obrabiany przedmiot należy podeprzeć z obydwu stron, zarówno w pobliżu linii cięcia jak i przy krawędzi.
- f) **Zachować szczególną ostrożność przy wycinaniu otworów w ścianach lub operowaniu w innych niewidocznych obszarach.** Wgłębiająca się w materiał tarcza tnąca może spowodować odrzut narzędzia po natrafieniu na przewody gazowe, wodociągowe, przewody elektryczne lub inne przedmioty.

Szczególne wskazówki bezpieczeństwa dla szlifowania papierem ściernym

- a) Nie należy stosować zbyt wielkich arkuszy papieru ściernego. Przy wyborze wielkości papieru ściernego, należy kierować się zaleceniami producenta. Wystający poza płytę szlifierską papier ścierny może spowodować obrażenia, a także doprowadzić do zablokowania lub rozdarcia papieru lub do odrzutu.

Szczególne wskazówki bezpieczeństwa dla polerowania

- a) **Nie dopuszczaj do swobodnego obracania się luźnej części futra polerskiego lub jego sznurów mocujących. Zablokuj lub przycinaj luźne sznurki mocujące.** Luźne i obracające się sznurki

mocujące mogą zaplątać palce lub zaczepić o obrabiany przedmiot. Szczególne wskazówki bezpieczeństwa dla pracy z użyciem szcetek drucianych

- a) **Należy wziąć pod uwagę, że nawet przy normalnym użytkowaniu dochodzi do utraty kawałeczków druta przez szcetkę. Nie należy przeciążać drutów przez zbyt silny nacisk.** Unoszące się w powietrzu kawałki drutów mogą z łatwością przebić się przez cienkie ubranie i/lub skórę.
- b) **Jeżeli zalecane jest użycie osłony, należy zapobiec kontaktowi szcetki z osłoną.** Średnica szcetek do talerzy i garnków może się zwiększyć przez silną nacisk i siły odśrodkowe. **Dodatkowe wskazówki dotyczące bezpieczeństwa**
 - a) W narzędziach przystosowanych do mocowania ściernic z otworem gwintowym, sprawdzić czy długość gwintu ściernicy jest odpowiednia do długości gwintu wrzeciona.
 - b) **Należy zabezpieczyć obrabiany przedmiot.** Zamocowanie obrabianego przedmiotu w urządzeniu mocującym lub imadle jest bezpieczniejsze niż trzymanie go w rękę.
 - c) Nie należy dotykać tarcz tnących i szlifierskich, zanim nie ostygną.
 - d) **W przypadku użycia kołnierza szybkoocucjącego należy się upewnić czy kołnierz wewnętrzny osadzony na wrzecionie jest wyposażony w gumowy pierścień typu o-ring i czy ten pierścień nie jest uszkodzony. Należy również zadbać aby powierzchnie kołnierza zewnętrznego oraz kołnierza wewnętrznego były czyste.**
 - e) **Kołnierz szybkoocucjący stosować wyłącznie z tarczami ściernymi i tnącymi.** Stosować wyłącznie nieuszkodzone i prawidłowo działające kołnierze.
 - f) W przypadku wystąpienia chwilowego zaniku napięcia w sieci lub po wyjściu wtyczki z gniazda zasilającego z włącznikiem w pozycji „włączony”, przed ponownym uruchomieniem należy odblokować włącznik i ustawić go w pozycji wyłączonyj.

UWAGA! Urządzenie służy do pracy wewnątrz pomieszczeń.

Mimo zastosowania konstrukcji bezpiecznej z samego założenia, stosowania środków zabezpieczających i dodatkowych środków ochronnych, zawsze istnieje ryzyko szczątkowe doznania urazów podczas pracy.

Objaśnienie zastosowanych piktogramów.



1. Uwaga zachowaj szczególne środki ostrożności
2. Przeczytaj instrukcję obsługi, przestrzegaj ostrzeżeń i warunków bezpieczeństwa w niej zawartych!
3. Używaj środki ochrony osobistej (gogle ochronne, ochronniki słuchu)
4. Stosuj rękawice ochronne
5. Odłącz przewód zasilający przed rozpoczęciem czynności obsługowych lub naprawczych.
6. Nie dopuszczaj dzieci do narzędzia
7. Chronić przed deszczem
8. Klasa druga ochronności
9. Używaj odzieży ochronnej

BUDOWA I ZASTOSOWANIE

Szlifierka kątowna jest ręcznym elektronarzędziem z izolacją II klasy. Urządzenie jest napędzane jednofazowym silnikiem komutatorowym, którego prędkość obrotowa jest redukowana za pośrednictwem zębatej przekładni kątownej. Może ona służyć zarówno do szlifowania jak i cięcia. Tego typu elektronarzędzie jest szeroko stosowane do usuwania wszelkiego typu zadziorów z powierzchni elementów metalowych, obróbki powierzchniowej spoin, przecinania rur cienkościennych oraz niewielkich elementów metalowych itp. Przy zastosowaniu odpowiedniego osprzętu

szlifierka kątowa może być wykorzystana nie tylko do cięcia i szlifowania ale także do czyszczenia np. rdzy, powłok malarskich, itp.

Obszary jej użytkowania to szeroko rozumiane prace naprawcze i konstrukcyjne nie tylko związane z metalami. Szlifierka kątowa może być także stosowana do cięcia i szlifowania materiałów budowlanych np. cegła, kostka brukowa, płytki ceramiczne, itp.

Urządzenie przeznaczone jest wyłącznie do pracy na suchu, nie służy do polerowania. Nie wolno używać elektronarzędzia niezgodnie z jego przeznaczeniem



Użycie niezgodne z przeznaczeniem.

- Nie należy obrabiać materiałów zawierających azbest. Azbest jest rakotwórczy.
- Nie obrabiać materiałów których pyły są łatwo palne lub wybuchowe. Podczas pracy elektronarzędziem wytwarzają się iskry które mogą spowodować zapłon wydzielających się oparów.
- Nie wolno do prac szlifierskich stosować ściernic przeznaczonych do cięcia. Ściernice do cięcia pracują powierzchnią boczną i szlifowanie powierzchnią czołową takiej ściernicy grozi jej uszkodzeniem a to skutkuje narażeniem operatora na obrażenia osobiste.

OPIS STRON GRAFICZNYCH

Poniższa numeracja odnosi się do elementów urządzenia przedstawionych na stronach graficznych niniejszej instrukcji.

1. Przycisk blokady wrzeciona
2. Włącznik
3. Rękojeść dodatkowa
4. Osłona tarczy
5. Kołnierz zewnętrzny
6. Kołnierz wewnętrzny
7. Pokrywa szczotki węglowej

* Mogą występować różnice między rysunkiem a wyrobem.

OPIS UŻYTYCH ZNAKÓW GRAFICZNYCH



UWAGA



OSTRZEŻENIE



MONTAŻ/USTAWIENIA



INFORMACJA

WYPOSAŻENIE I AKCESORIA

1. Osłona tarczy - 1 szt.
2. Klucz specjalny - 1 szt.
3. Rękojeść dodatkowa - 1 szt.

PRZYGOTOWANIE DO PRACY

MONTAŻ RĘKOJEŚCI DODATKOWEJ



Rękojeść dodatkową (3) instaluje się w jednym z otworów na głowicy szlifierki. Poleca się stosowanie szlifierki z rękojeścią dodatkową. Jeśli trzyma się szlifierkę podczas pracy oburącz (używając również rękojeści dodatkowej) występuje mniejsze ryzyko dotknięcia ręką do wirującej tarczy lub szczotki oraz doznania urazu podczas odrzutu.

MONTAŻ I REGULACJA OSŁONY TARCZY



Osłona tarczy chroni operatora przed odłamkami, przypadkowym kontaktem z narzędziem roboczym lub iskrami. Powinna być ona zawsze zamontowana z dodatkowym zwróceniem uwagi na to aby jej część kryjąca zwrócona była do operatora.



• Założyć osłonę tarczy (4) w taki sposób, aby występ na opasce osłony umieścić w wycięciu na obudowie przekładni szlifierki.



• Ustawić osłonę tarczy w wybranym położeniu.

• Pewnie dokręcić śrubę mocującą.

Demontaż i regulacja osłony tarczy przebiega w odwrotnej kolejności do jej montażu.

WYMIANA NARZĘDZI ROBOCZYCH



Podczas czynności wymiany narzędzi roboczych należy używać rękawic roboczych.



Przycisk blokady wrzeciona (1) służy wyłącznie do blokowania

wrzeciona szlifierki podczas montażu lub demontażu narzędzia roboczego. Nie wolno używać go jako przycisku hamującego w czasie, gdy tarcza wiruje. W takim przypadku może dojść do uszkodzenia szlifierki lub zranienia jej użytkownika.

MONTAŻ TARCZ



W przypadku tarcz szlifierskich lub tnących o grubościach poniżej 3 mm, nakrętkę kołnierza zewnętrznego (5) należy nakręcić płaską powierzchnią od strony tarczy (rys. B).



- Naciśnąć przycisk blokady wrzeciona (1).
- Włożyć klucz specjalny (w zestawie) do otworów kołnierza zewnętrznego (5) (rys. A).
- Obrócić kluczem – poluzować i zdjąć kołnierz zewnętrzny (5).
- Nałożyć tarczę aby była dociśnięta do powierzchni kołnierza wewnętrznego (6).
- Nakręcić kołnierz zewnętrzny (5) i lekko dociągnąć kluczem specjalnym.



Demontaż tarcz przebiega w kolejności odwrotnej do montażu. Podczas montażu tarcza powinna być dociśnięta do powierzchni kołnierza wewnętrznego (6) i centrycznie osadzona na jego podtoczeniu.

MONTAŻ NARZĘDZI ROBOCZYCH Z OTWOREM GWINTOWANYM



- Naciśnąć przycisk blokady wrzeciona (1).
- Zdemontować wcześniejsze zamontowane narzędzie robocze – jeśli jest zamontowane.
- Przed montażem zdjąć oba kołnierze – kołnierz wewnętrzny (6) i kołnierz zewnętrzny (5).
- Nakręcić część gwintowaną narzędzia roboczego na wrzeciono i lekko dociągnąć.



Demontaż narzędzi roboczych z otworem gwintowanym przebiega w kolejności odwrotnej do montażu.

MONTAŻ SZLIFIERKI KĄTOWEJ W STATYWIE DO SZLIFIEREK KĄTOWYCH



Dopuszcza się użytkowanie szlifierki kątowej w dedykowanym statywie do szlifierek kątowych pod warunkiem prawidłowego zamontowania zgodnie z instrukcją montażu producenta statywu.

PRACA / USTAWIENIA



Przed użyciem szlifierki należy skontrolować stan ściernicy. Nie używać wyszczerbionych, pękniętych lub w inny sposób uszkodzonych ściernic. Zużyta tarczę lub szczotkę należy przed użyciem natychmiast wymienić na nową. Po zakończeniu pracy zawsze trzeba wyłączyć szlifierkę i odczekać, aż narzędzie robocze całkowicie się zatrzyma. Dopiero wtedy można szlifierkę odłożyć. Nie należy wyhamowywać obracającej się ściernicy dociskając ją do obrabianego materiału.



• Nigdy nie wolno przeciążać szlifierki. Masa elektronarzędzia wywiera wystarczający docisk, aby efektywnie pracować narzędziem. Przeciążanie i nadmierne dociskanie mogą spowodować niebezpieczne pęknięcie narzędzia roboczego.

• Jeżeli szlifierka upadnie podczas pracy należy koniecznie skontrolować i ewentualnie wymienić narzędzie robocze w przypadku stwierdzenia jego uszkodzenia lub odkształcenia.

• Nigdy nie wolno uderzać narzędziem roboczym o materiał obrabiany.

• Należy unikać odbijania tarczą i zdzierania nią materiału, szczególnie przy obróbce naroży, ostrych krawędzi itp. (może to wywołać utratę kontroli nad elektronarzędziem i wystąpienie zjawiska odrzutu).

• Nigdy nie wolno stosować tarcz przeznaczonych do przecinania drewna od pilarek tarczowych. Zastosowanie takich tarcz często skutkuje zjawiskiem odrzutu elektronarzędzia, utratą nad nim kontroli i może prowadzić do uszkodzenia ciała operatora.

WŁĄCZANIE / WYŁĄCZANIE



Podczas uruchamiania i pracy szlifierką należy trzymać obiema rękami. Szlifierka jest wyposażona w włącznik zabezpieczający przed przypadkowym uruchomieniem.

- Przesunąć przycisk dzwigniowy (7) do przodu.
- Wcisnąć przycisk włącznika (2) (rys. C).
- Zwolnienie nacisku na przycisk włącznika (2) powoduje zatrzymanie szlifierki.



Podczas uruchamiania silnik rozpoczyna pracę z pomocą wolnego rozruchu, który służy do uruchomienia nie obciążonego silnika.



Po uruchomieniu szlifierki należy odczekać, aż ściernica osiągnie prędkość maksymalną dopiero wtedy można rozpocząć pracę. W czasie wykonywania pracy nie wolno posługiwać się włącznikiem, włączając lub wyłączając szlifierkę. Włącznik szlifierki może być obsługiwany jedynie wówczas, gdy elektronarzędzie jest odłączone od obrabianego materiału.

CIĘCIE



- Cięcie szlifierką kątową może być wykonywane tylko po linii prostej.
- Nie należy ciąć materiału trzymając go w rękę.
- Duże elementy należy podprzeć i zwrócić uwagę aby punkty podparcia znajdowały się w pobliżu linii cięcia oraz na końcu materiału. Materiał ułożony stabilnie nie będzie miał tendencji do przemieszczania się podczas cięcia.
- Małe elementy powinny być zamocowane np. w imadle, przy użyciu ściszków, itp. Materiał należy zamocować tak aby miejsce cięcia znajdowało się w pobliżu elementu mocującego. Zapewni to większą precyzję cięcia.
- Nie wolno dopuszczać do drgań lub podbijania tarczy tnącej, ponieważ pogorszy to jakości cięcia i może spowodować pęknięcie tarczy tnącej.
- Podczas cięcia nie należy wywierać nacisku bocznego na tarczę tnącą.
- W zależności od rodzaju ciętego materiału używać właściwej tarczy tnącej.
- Przy przycinaniu materiału zaleca się aby kierunek posuwu był zgodny z kierunkiem obrotu tarczy tnącej.



Głębokość cięcia zależy od średnicy tarczy (rys. G).

- Należy stosować tylko tarcze o średnicach nominalnych nie większych niż zalecane dla danego modelu szlifierki.
- Przy głębokich cięciach (np. profile, bloczki budowlane, cegły, itp.) nie należy dopuszczać do styku kołnierzy mocujących z obrabianym materiałem.



Tarcze tnące podczas pracy osiągają bardzo wysokie temperatury – nie należy ich dotykać nieosłoniętymi częściami ciała przed ich schłodzeniem.

SZLIFOWANIE



Przy pracach szlifierskich można używać np. tarcz szlifierskich, ściernic garnkowych, tarcz listkowych, tarcz z włókniną ścierną, szcetek drucianych, tarcz elastycznych dla papieru ściernego, itp. Każdy rodzaj tarczy jak i obrabianego materiału wymaga odpowiedniej techniki pracy i zastosowania właściwych środków ochrony osobistej.



Do szlifowania nie należy stosować tarcz przeznaczonych do cięcia.



Tarcze szlifierskie przeznaczone są do usuwania materiału krawędzią tarczy.

- Nie należy szlifować boczną powierzchnią tarczy. Optymalny kąt pracy dla tego typu tarcz wynosi 30° (rys. H).
- Prace związane ze szlifowaniem mogą być prowadzone tylko przy użyciu odpowiednich dla danego rodzaju materiału tarcz szlifierskich.



W przypadku pracy tarczami listkowymi, tarczami z włókniną ścierną i tarczami elastycznymi dla papieru ściernego należy zwrócić uwagę na odpowiedni kąt natarcia (rys. I).

- Nie należy szlifować całą powierzchnią tarczy.
- Tego typu tarcze znajdują zastosowanie przy obróbce płaskich powierzchni.



Szcetki druciane przeznaczone są głównie do czyszczenia profili oraz miejsc trudno dostępnych. Można nimi usunąć z powierzchni materiału np. rdzę, powłoki malarskie, itp. (rys. K).



Należy stosować tylko takie narzędzia robocze, których dopuszczalna prędkość obrotowa jest wyższa lub równa maksymalnej prędkości szlifierki kątovej bez obciążenia.

OBŚLUGA I KONSERWACJA



Przed przystąpieniem do jakichkolwiek czynności związanych z instalowaniem, regulacją, naprawą lub obsługą należy wyjąć wtyczkę przewodu zasilającego z gniazdka sieciowego.



KONSERWACJA I PRZECHOWYWANIE

- Zaleca się czyszczenie urządzenia bezpośrednio po

każdorazowym użyciu.

- Do czyszczenia nie należy stosować wody lub innych cieczy.
- Urządzenie należy zczyszczyć z pomocą suchego kawałka tkaniny lub przedmuchać sprężonym powietrzem o niskim ciśnieniu.
- Nie używać żadnych środków czyszczących ani rozpuszczalników, gdyż mogą one uszkodzić części wykonane z tworzywa sztucznego.
- Regularnie należy zczyszczyć szczeliny wentylacyjne w obudowie silnika, aby nie dopuścić do przegrzania urządzenia.
- W przypadku uszkodzenia przewodu zasilającego, należy go wymienić na przewód o takich samych parametrach. Czynność tą należy powierzyć wykwalifikowanemu specjalście lub oddać urządzenie do serwisu.
- W przypadku występowania nadmiernego iskrzenia na komutatorze zlecisz sprawdzenie stanu szczotek węglowych silnika osobie wykwalifikowanej.
- Urządzenie zawsze należy przechowywać w miejscu suchym, niedostępnym dla dzieci.

WYMIANA SZCZOTEK WĘGLOWYCH



Zużyte (krótsze niż 5 mm), spalone lub pęknięte szczotki węglowe silnika należy natychmiast wymienić. Zawsze dokonuje się jednocześnie wymiany obu szczotek węglowych.

- Odkręcić i zdjąć pokrywy szczotek węglowych (7) (rys. E).
- Odciągnąć sprężynę dociskową, wypiąć i wyjąć zużyte szczotki węglowe.
- Usunąć ewentualny pył węglowy, za pomocą sprężonego powietrza.
- Zamontować nowe szczotki węglowe (szczotki powinny swobodnie wsunąć się do szczotko trzymaczy) a sprężynę dociskową założyć na miejsce (rys. F).
- Zamontować pokrywy szczotek węglowych (7).



Po wykonaniu czynności wymiany szczotek węglowych należy uruchomić szlifierkę bez obciążenia i odczekać 1-2 min, aż szczotki węglowe dopasują się do komutatora silnika. Czynność wymiany szczotek węglowych należy powierzyć wyłącznie osobie wykwalifikowanej wykorzystującej części oryginalne.



Wszelkiego rodzaju usterki powinny być usuwane przez autoryzowany serwis producenta.

PARAMETRY TECHNICZNE

DANE ZNAMIONOWE

Szlifierka kątowna 59G209	
Parametr	Wartość
Napięcie zasilania	230 V AC
Częstotliwość zasilania	50 Hz
Moc znamionowa	2900 W
Znamionowa prędkość obrotowa	6500 min ⁻¹
Max. średnica tarczy	230 mm
Wewnętrzna średnica tarczy	22,2 mm
Gwint wrzeciona	M14
Klasa ochronności	II
Masa	5,9 kg
Rok produkcji	2021
59G209 oznacza zarówno typ oraz określenie maszyny	

DANE DOTYCZĄCE HAŁASU I DRGAŃ

Poziom ciśnienia akustycznego	$L_{pa} = 95,7 \text{ dB (A) } K=3\text{dB (A)}$
Poziom mocy akustycznej	$L_{wa} = 106,7 \text{ dB (A) } K=3\text{dB (A)}$
Wartość przyspieszeń drgań (rekojęść dodatkowa)	$a_h = 5,355 \text{ m/s}^2 K=1,5 \text{ m/s}^2$
Wartość przyspieszeń drgań (uchwyt główny)	$a_h = 5,165 \text{ m/s}^2 K=1,5 \text{ m/s}^2$

Informacje na temat hałasu i wibracji

Poziom emitowanego hałasu przez urządzenie opisano poprzez: poziom emitowanego ciśnienia akustycznego L_{pa} oraz poziom mocy akustycznej L_{wa} (gdzie K oznacza niepewność pomiaru). Drgania emitowane przez urządzenie opisano poprzez wartość przyspieszeń drgań a_h (gdzie K oznacza niepewność pomiaru). Podane w niniejszej instrukcji: poziom emitowanego ciśnienia

akustycznego L_{pA} , poziom mocy akustycznej L_{WA} oraz wartość przyspieszeń drgań a_h zostały zmierzone zgodnie z EN 60745-1. Podany poziom drgań a_h może zostać użyty do porównywania urządzeń oraz do wstępnej oceny ekspozycji na drgania.

Podany poziom drgań jest reprezentatywny jedynie dla podstawowych zastosowań urządzenia. Jeżeli urządzenie zostanie użyte do innych zastosowań lub z innymi narzędziami roboczymi, poziom drgań może ulec zmianie. Na wyższy poziom drgań będzie wpływać niewystarczająca czy zbyt rzadka konserwacja urządzenia. Podane powyżej przyczyny mogą spowodować zwiększenie ekspozycji na drgania podczas całego okresu pracy.

Aby dokładnie oszacować ekspozycję na drgania, należy uwzględnić okresy kiedy urządzenie jest wyłączone lub kiedy jest włączone ale nie jest używane do pracy. Po dokładnym oszacowaniu wszystkich czynników łączna ekspozycja na drgania może okazać się znacznie niższa.

W celu ochrony użytkownika przed skutkami drgań należy wprowadzić dodatkowe środki bezpieczeństwa, takie jak: cykliczna konserwacja urządzenia i narzędzi roboczych, zabezpieczenie odpowiedniej temperatury rąk oraz właściwa organizacja pracy.

OCHRONA ŚRODOWISKA



Produktów zasilanych elektrycznie nie należy wyrzucać wraz z domowymi odpadkami, lecz oddać je do utylizacji w odpowiednich zakładach. Informacji na temat utylizacji udzieli sprzedawca produktu lub miejscowe władze. Zużyty sprzęt elektryczny i elektroniczny zawiera substancje niebezpieczne dla środowiska naturalnego. Sprzęt nie poddany recyklingowi stanowi potencjalne zagrożenie dla środowiska i zdrowia ludzi.

* Zastrzeżenie się prawo dokonywania zmian.

„Grupa Topex Spółka z ograniczoną odpowiedzialnością” Spółka komandytowa z siedzibą w Warszawie, ul. Pograniczna 2/4 (dalej: „Grupa Topex”) informuje, iż wszelkie prawa autorskie do treści niniejszej instrukcji (dalej: „Instrukcja”), w tym m.in. jej tekstu, zamieszczonych fotografii, schematów, rysunków, a także jej kompozycji, należą wyłącznie do Grupy Topex i podlegają ochronie prawnej zgodnie z ustawą z dnia 4 lutego 1994 roku, o prawie autorskim i prawach pokrewnych (tj. Dz. U. 2006 Nr 90 Poz 631 z późn. zm.). Kopijowanie, przetwarzanie, publikowanie, modyfikowanie w celach komercyjnych całości Instrukcji jak i poszczególnych jej elementów, bez zgody Grupy Topex wyrażonej na piśmie, jest surowo zabronione i może spowodować pociągnięcie do odpowiedzialności cywilnej i karnej.

GWARANCJA I SERWIS

i Warunki gwarancji oraz opis postępowania w przypadku reklamacji zawarte są w załączonej Karcie Gwarancyjnej.

Serwis Centralny

GTX Service

Ul. Pograniczna 2/4

02-285 Warszawa

tel. +48 22 573 03 85

fax. +48 22 573 03 83

e-mail graphite@gtxservice.pl

Sieć Punktów Serwisowych do napraw gwarancyjnych i pogwarancyjnych dostępna na platformie internetowej gtxservice.pl

GRAPHITE zapewnia dostępność części zamiennych oraz materiałów eksploatacyjnych dla urządzeń i elektronarzędzi. Pełna oferta części i usług na gtxservice.pl.

Zeskanuj QR kod i wejdź na gtxservice.pl



TRANSLATION OF THE ORIGINAL INSTRUCTIONS ANGLE GRINDER 59G209

NOTE: BEFORE THE POWER TOOL IS USED FOR THE FIRST TIME, READ THIS INSTRUCTION MANUAL AND KEEP IT FOR FUTURE REFERENCE.

DETAILED SAFETY REGULATIONS

Safety Warnings Common for Grinding, Sanding, Wire Brushing, Polishing or Abrasive Cutting-Off Operations:

Safety Warnings Common for Grinding, Sanding, Wire Brushing, Polishing or Abrasive Cutting-Off Operations:

- This power tool is intended to function as a grinder, sander, wire brush, or cut-off tool. Read all safety warnings, instructions, illustrations and specifications provided with this power tool.** Failure to follow all instructions listed below may result in electric shock, fire and/or serious injury.
- Operations such as polishing are not recommended to be performed with this power tool.** Operations for which the power tool was not designed may create a hazard and cause personal injury.
- Do not use accessories which are not specifically designed and recommended by the tool manufacturer.** Just because the accessory can be attached to your power tool, it does not assure safe operation.
- The rated speed of the accessory must be at least equal to the maximum speed marked on the power tool.** Accessories running faster than their speed can break and fly apart.
- The outside diameter and the thickness of your accessory must be within the capacity rating of your power tool.** Incorrectly sized accessories cannot be adequately guarded or controlled.
- Threaded mounting of accessories must match the grinder spindle thread. For accessories mounted by flanges, the arbour hole of the accessory must fit the locating diameter of the flange.** Accessories that do not match the mounting hardware of the power tool will run out of balance, vibrate excessively and may cause loss of control.
- Do not use a damage accessory. Before each use inspect the accessory such as abrasive wheels for chips and cracks, backing pad for cracks, tear or excess wear, wire brush for loose or cracked wires. If power tool or accessory is dropped, inspect for damage or install an undamaged accessory. After inspecting and installing an accessory, position yourself and bystanders away from the plane of the rotating accessory and run the power tool at maximum no-load speed for one minute.** Damaged accessories will normally break apart during this test time.
- Wear personal protective equipment. Depending on application, use face shield, safety goggles or safety glasses. As appropriate, wear dust mask, hearing protectors, gloves and workshop apron capable of stopping small abrasive or workpiece fragments.** The eye protection must be capable of stopping flying debris generated by various operations. The dust mask or respirator must be capable of filtering particles generated by your operation. Prolonged exposure to high intensity noise may cause hearing loss.
- Keep bystanders a safe distance away from work area. Anyone entering the work area must wear personal protective equipment.** Fragments of workpiece or of a broken accessory may fly away and cause injury beyond immediate area of operation.
- Hold the power tool by insulated gripping surfaces only, when performing an operation where the cutting accessory may contact hidden wiring or its own cord.** Cutting accessory contacting a "live" wire may make exposed metal parts of the power tool "live" and could give the operator an electric shock.
- Position the cord clear of the spinning accessory.** If you lose control, the cord may be cut or snagged and your hand or arm may be pulled into the spinning accessory.
- Never lay the power tool down until the accessory has come to a complete stop.** The spinning accessory may grab the surface and pull the power tool out of your control.
- Do not run the power tool while carrying it at your side.** Accidental contact with the spinning accessory could snag your clothing, pulling

the accessory into your body.

- q) **Regularly clean the power tool's air vents.** The motor's fan will draw the dust inside the housing and excessive accumulation of powdered metal may cause electrical hazards.
- r) **Do not operate the power tool near flammable materials.** Sparks could ignite these materials.
- s) **Do not use accessories that require liquid coolants.** Using water or other liquid coolants may result in electrocution or shock.

Kickback and Related Warnings

Kickback is a sudden reaction to a pinched or snagged rotating wheel, backing pad, brush or any other accessory. Pinching or snagging causes rapid stalling of the rotating accessory which in turn causes the uncontrolled power tool to be forced in the direction opposite of the accessory's rotation at the point of the binding.

For example, if an abrasive wheel is snagged or pinched by the workpiece, the edge of the wheel that is entering into the pinch point can dig into the surface of the material causing the wheel to climb out or kick out. The wheel may either jump toward or away from operator, depending on direction of the wheel's movement at the point of pinching. Abrasive wheels may also break under these conditions.

Kickback is the result of power tool misuse and/or incorrect operating procedures or conditions and can be avoided by taking proper precautions as given below.

- a) **Maintain a firm grip on the power tool and position your body and arm to allow you to resist kickback forces. Always use auxiliary handle, if provided, for maximum control over kickback or torque reaction during start-up.** The operator can control torque reaction or kickback forces, if proper precautions are taken.
- b) **Never place your hand near the rotating accessory.** Accessory may kickback over your hand.
- c) **Do not position your body in the area where power tool will move if kickback occurs.** Kickback will propel the tool in direction opposite to the wheel's movement at the point of snagging.
- d) **Use special care when working corners, sharp edges etc. Avoid bouncing and snagging the accessory.** Corners, sharp edges or bouncing have a tendency to snag the rotating accessory and cause loss of control of kickback.
- e) **Do not attach a saw chain woodcarving blade or toothed saw blade.** Such blades create frequent kickback and loss of control.

Safety Warnings Specific for Grinding and Abrasive Cutting-Off Operations:

- a) **Use only wheel types that are recommended for your power tool and the specific guard designed for the selected wheel.** Wheels for which the power tool was not designed cannot be adequately guarded and are unsafe.
- b) **The grinding surface of centre depressed wheels must be mounted below the plane of the guard lip.** An improperly mounted wheel that projects through the plane of the guard lip cannot be adequately protected.
- c) **The guard must be securely attached to the power tool and positioned for maximum safety, so the least amount of wheel is exposed towards the operator.** The guard helps to protect the operator from broken wheel fragments, accidental contact with wheel, and sparks that could ignite clothing.
- d) **Wheels must be used only for recommended applications. For example: do not grind with the side of cut-off wheel.** Abrasive cut-off wheels are intended for peripheral grinding, side forces applied to these wheels may cause them to shatter.
- e) **Always use undamaged wheel flanges that are of correct size and shape for your selected wheel.** Proper wheel flanges support the wheel thus reducing the possibility of wheel breakage. Flanges for cut-off wheels may be different from grinding wheel flanges.
- f) **Do not use worn down wheels from larger power tools.** Wheel intended for larger power tool is not suitable for the higher speed of a smaller tool and may burst.

Additional Safety Warnings Specific for Abrasive Cutting-Off Operations:

- a) **Do not "jam" the cut-off wheel or apply excessive pressure. Do not attempt to make an excessive depth of cut.** Overstressing the wheel increases the loading and susceptibility to twisting or binding of the wheel in the cut and the possibility of kickback or wheel

breakage.

- b) **Do not position your body in line with and behind the rotating wheel.** When the wheel, at the point of operation, is moving away from your body, the possible kickback may propel the spinning wheel and the power tool directly at you.
- c) **When wheel is binding or when interrupting a cut for any reason, switch off the power tool and hold the power tool motionless until the wheel comes to a complete stop. Never attempt to remove the cut-off wheel from the cut while the wheel is in motion otherwise kickback may occur.** Investigate and take corrective action to eliminate the cause of wheel binding.
- d) **Do not restart the cutting operation in the workpiece. Let the wheel reach full speed and carefully re-enter the cut.** The wheel may bind, walk up or kickback if the power tool is restarted in the workpiece.
- e) **Support panels or any oversized workpiece to minimize the risk of wheel pinching and kickback.** Large workpieces tend to sag under their own weight. Support must be placed under the workpiece near the line of cut and near the edge of the workpiece on both sides of the wheel.
- f) **Use extra caution when making a "pocket cut" into existing walls or other blind areas.** The protruding wheel may cut gas or water pipes, electrical wiring or objects that can cause kickback.

Safety Warnings Specific for Sanding Operations:

- a) Do not use excessively oversized sanding disc paper. Follow manufacturers recommendations, when selecting sanding paper. Larger sanding paper extending beyond the sanding pad presents a laceration hazard and may cause snagging, tearing of the disk or kickback.

Safety Warnings Specific for Polishing Operations:

- a) Do not allow any loose portion of the polishing bonnet or its attachment strings to spin freely. Tuck away or trim any loose attachment strings. Loose and spinning attachment strings can entangle your fingers or snag on the workpiece.

Safety Warnings Specific for Wire Brushing Operations:

- a) **Be aware that wire bristles are thrown by the brush even during ordinary operation. Do not overstress the wires by applying excessive load to the brush.** The wire bristles can easily penetrate light clothing and/or skin.
- b) **If the use of a guard is recommended for wire brushing, do not allow any interference of the wire wheel or brush with the guard.** Wire wheel or brush may expand in diameter due to work load and centrifugal forces.

Additional safety Warnings:

- a) In tools adapted to attach grinding wheels with a threaded hole, check whether the thread length of the grinding wheel is suitable for the length of the spindle thread.
- b) **Secure the workpiece.** Attaching the workpiece to the clamping device or vise is safer than holding it in your hand.
- c) Do not touch the cutting and grinding discs until they have cooled down.
- d) **When using a quick-setting flange, make sure that the internal flange mounted on the spindle is equipped with a rubber O-ring and that the ring is undamaged. It should also be ensured that the surfaces of the external flange and the internal flange are clean.**
- e) **Use the quick clamping flange only with abrasive and cutting discs.** Only use undamaged and properly functioning flanges.
- f) In the event of a temporary power outage in the network or after removing the plug from the power socket with the switch in the "on" position, before re-starting, unlock the switch and set it in the off position.

CAUTION! This device is designed to operate indoors. The design is assumed to be safe, protection measures and additional safety systems are used, nevertheless there is always a small risk of injuries at work.

Descriptions of used pictograms.



- Warning, take special precautions.
- Read the instruction manual, observe warnings and safety conditions included in it!
- Use personal protection equipment (safety goggles, ear protectors).
- Use safety gloves.
- Disconnect the power cord, before maintenance or repair works are begun.
- Keep out of reach of children.
- Protect against rain
- Protection class II
- Use protective clothes.

DESIGN AND APPLICATION

The angle grinder is a hand-held power tool with the II class isolation. The power tool is driven with a single-phase, commutator motor, whose rotational speed is reduced by means of an intersecting axis gear. The power tool can be used both for grinding and cutting. This type of power tools is widely used for removal of burrs from metal surfaces, weld surface processing, cutting light-wall tubes and other small metal objects etc. They are used in engineering industry, automotive and chemical industry. With the use of proper tools, the angle grinder can be used not only for cutting or grinding, but also for rust and paint coats removal.

The areas of its application include repair and construction works, not only related to metals. The angle grinder can also be used for cutting and grinding of construction materials, such as brick, paving stones, ceramic tiles, etc.

⚠ The power tool is designed for dry operation only and it must not be used for polishing. The power tool should be used according to its purpose.

⚠ Use inconsistent with its purpose

- Do not work materials that contain asbestos.** *Asbestos is carcinogenic.*
- Do not work materials, whose dust is inflammable or explosive.** *During operation, the power tool produces sparks, which may ignite emitted vapours.*
- Do not use cut-off wheels for grinding.** *The cut-off wheels are used to cut with its face, while grinding with lateral surface of such a cut-off wheel threatens with its damages and puts the operate in danger of injuries.*

DESCRIPTION OF GRAPHIC PAGES

The below list refers to device components shown in the graphic pages of this instruction manual.

- Spindle lock button
- Switch
- Additional handle
- Grinding wheel cover
- External flange
- Internal flange
- Carbon brush cover

* There can be differences between the drawing and actual product.

DESCRIPTION OF USED GRAPHIC SIGNS



NOTE



WARNING



FITTING/SETTING



INFORMATION

EQUIPMENT AND ACCESSORIES

- Grinding wheel guard - 1 pce
- Socket spanner - 1 pce
- Additional handle - 1 pce

PREPARATION FOR WORK

ATTACHING THE ADDITIONAL HANDLE

The additional handle (3) is installed in one of the holes in the grinder head. It is recommended to use the grinder with the additional handle. When holding the grinder with both hands (also using the additional handle), there is less risk of touching the grinder wheel or brush with your hand, as well as of injuries during recoil.

INSTALLING AND ADJUSTING THE GRINDING WHEEL GUARD

The wheel guard protects the operator against flying broken pieces and accidental contact with a working tool or sparks. The guard should always be fitted. Special attention should be paid so that its covering part faces the operator.

- Install the grinding wheel guard (4) so the protrusion on its clip matches the notch on the grinder gear casing.
- The wheel guard can be set in any position.
- Secure the mounting bolt.

The removal and adjustment of the wheel guard are performed in a reverse order to its installation.

REPLACEMENT OF WORKING TOOLS

When working tools are replaced, wear working gloves at all times.

⚠ The spindle lock button (1) is only designed to lock the grinder spindle, when a working tool is installed or removed. Do not use it as a braking button, when the wheel rotates. Otherwise, the grinder may become damaged or the user may be injured.

INSTALLING THE WHEELS

⚠ When grinding or cut-off wheels with the thickness below 3 mm are installed, the outer flange nut (5) should be tightened with the flat surface from the wheel side (fig. B).

- Press the spindle lock button (1).
- Insert the special key (included) into two holes of the outer flange (5) (fig. A).
- Rotate the key to loosen and remove the outer flange (5).
- Place the wheel so it is pressed against the surface of the inner flange (6).
- Tighten the outer flange (5) and slightly tighten it with the special key.

The wheel is removed in the reverse order. During installation, the wheel should be pressed against the surface of the inner flange (6) and seated centrally in the neck.

INSTALLING THE WORKING TOOLS WITH THREADED HOLES

- Press the spindle lock button (1).
- Remove a previously installed working tool, if it is installed.
- Both flanges should be removed before installation – the inner flange (6) and outer flange (5).
- Put the threaded part of a working tool onto the spindle and slightly tighten.

Working tools with threaded holes are removed in the reverse order.

INSTALLING THE ANGLE GRINDER ON A TRIPOD FOR ANGLE GRINDERS

The angle grinder can be used on a dedicated tripod for angle grinders, provided that it is correctly installed according to instructions of the manufacturer of a tripod.

OPERATION / ADJUSTMENTS

⚠ Before the grinder is used, check condition of the grinding wheel. Do not use chipped, broken or otherwise damaged grinding wheels. Worn grinding wheel or brush should be immediately replaced with new one before use. Once your work is completed, you should switch off the grinder and wait until it comes to a complete stop. Only then the grinder can be put aside. Do not brake a rotating grinding wheel by pressing it against a workpiece.

⚠ Do not overload the grinder. The weight of the power tool exerts sufficient pressure to efficiently work with the tool. Overloading and excessive pressure may lead to dangerous cracking of the working tool.

- If the grinder is dropped during operation, it should be checked and a working tool might need to be replaced, when it is damaged or deformed.

- Never strike the workpiece with a working tool.
- Do not use the grinding wheel for hammering or stripping of the workpiece, especially when corners, sharp edges are worked, etc. (this may cause loss of control of the power tool and recoil).
- Do not use discs from circular saws intended for wood cutting. Failure to observe this recommendation may result in recoil of the power tool, loss of control and may lead to injuries of the operator.



SWITCHING ON / SWITCHING OFF

When the grinder is switched on and operated, it should be held with both hands. The grinder is equipped with the switch protecting against accidental activation.

- Move the lever switch (7) forward.
- Press the switch button (2) (fig. C).
- When the switch button (2) is released, the grinder stops.



Motor starts operation with soft-start, which is used for starting the motor without load.



Once the grinder is switched on, wait until the grinding wheel reaches maximum speed and only then you can begin to work. During operation do not use the switch to switch the grinder on and off. The grinder switch can be used only when the power tool is moved away from the workpiece.

CUTTING



The angle grinder can be used for cutting in a straight line only. Do not cut a workpiece holding it in your hands.

- Large workpiece should be supported. Make sure the support points are located near the cutting line and at the ends of the workpiece. A stably located workpiece will not tend to move, when it is cut.
- Small workpieces should be fastened in a vice or using clamps, for example. The workpiece should be fastened so that it is cut near the fastening element. This will ensure higher cutting precision.
- Do not allow the cut-off wheel to vibrate or jump, since this will lower the quality of cutting and may cause the cut-off wheel to break.
- Do not exert lateral pressure onto the cut-off wheel during cutting.
- A proper cut-off wheel should be used depending on a workpiece type.
- When a workpiece is cut, it is recommended that a cutting direction is the same as rotation direction of the cut-off wheel.



The cutting depth depends on a wheel diameter (fig. G).

- Only wheels with nominal diameters not larger than recommended for a given grinder model should be used.
- Do not allow the fastening flanges to contact a workpiece in case of deep cuts (e.g. sections, building blocks, bricks, etc.).



Cut-off wheels reach high temperatures during operation. It cannot be touched with uncovered body parts, before they cool down.

GRINDING



Grinding wheel, cup-type grinding wheels, flap wheels, wheels with abrasive fibre, wire brushes and flexible discs, etc. should be used for grinding. Each type of discs and workpiece requires proper working method and personal protective equipment.



Cut-off wheels should not be used for grinding.



Grinding discs are intended for removal of material with an edge of the disc.

- Do not use the lateral surface for grinding. The optimum working angle for this disc type is 30° (fig. H).
- Works related to grinding can be performed only, when proper grinding discs are used for a given workpiece.



When flap wheels, discs with abrasive fibre and flexible discs for sandpaper are used, attention should be paid to the proper tool angle (fig. I).

- Do not grind with the entire surface of a wheel.
- This disc type should be used for working flat surfaces.



Wire brushes are mainly used for cleaning sections and hard-to-reach spaces. They can be used to remove rust, painting coats, etc. from a workpiece surface (fig. K).



Only such working tools can be used, whose permissible rotational speed is higher or equal to the maximum no load speed of the grinder.

OPERATION AND MAINTENANCE



Before any operations related to installation, adjustment, repairs or maintenance are commenced, the plug of the power cord should be disconnected from the socket.

MAINTENANCE AND STORAGE



- It is recommended to clean the tool after each use.
- Do not use water or other fluids for cleaning.
- The tool should be cleaned with a dry piece of cloth or blown with compressed air of low pressure.
- Do not use any cleaning agents or solvents, since they may damage plastic parts.
- Venting slots in the motor housing should be cleaned on a regular basis not to overload the tool.
- When the power cord is damaged, it should be replaced with the power cord of the same parameters. It should be performed by a qualified professional or the tool should be delivered to an authorised service shop.
- When the commutator sparks excessively, have the condition of motor carbon brushes checked by a qualified person.
- The tool should be always stored in a dry place and out of reach of children.

REPLACING THE CARBON BRUSHES



Immediately replace worn out (shorter than 5 mm), burnt or cracked motor carbon brushes. Always replace both carbon brushes at a time.

- Unscrew and remove carbon brush covers (7) (fig. E).
- Pull the pressure spring away, snap out and remove worn out carbon brushes.
- Remove any carbon dust with compressed air.
- Install new carbon brushes (they should easily slide into the brush holders) and reinstall the pressure spring (fig. F).
- Fix carbon brush covers (7).



After the carbon brushes are replaced, switch on the grinder with no load and wait for 1-2 minutes to make the carbon brushes fit the motor commutator. Carbon brushes should be replaced by a qualified person using original spare parts only.



All types of faults and defects should be eliminated by an authorised service of the manufacturer.

SPECIFICATIONS

RATED DATA

Angle Grinder 59G209	
Parameter	Value
Power supply voltage	230 V AC
Power supply frequency	50 Hz
Rated power	2900 W
Rated rotational speed	6500 min ⁻¹
Max. grinding wheel diameter	230 mm
Inner disc diameter	22,2 mm
Spindle thread	M14
Protection class	II
Weight	5,9 kg
Year of manufacture	2021
59G209 defines type and indication of the device	

NOISE LEVEL AND VIBRATION PARAMETERS

Acoustic pressure level	$L_{pA} = 95,7 \text{ dB (A) } K=3\text{dB (A)}$
Acoustic power level	$L_{WA} = 106,7 \text{ dB (A) } K=3\text{dB (A)}$
Vibration acceleration value (rear handle):	$a_h = 5,355 \text{ m/s}^2 \text{ } K=1,5 \text{ m/s}^2$
Vibration acceleration value (front handle):	$a_h = 5,165 \text{ m/s}^2 \text{ } K=1,5 \text{ m/s}^2$

Noise and vibration information

Noise produced by the device is defined with: level of produced sound pressure L_{pA} and level of sound power L_{WA} (where K is measurement uncertainty). Vibrations produced by the device are defined with vibration acceleration value a_h (where K is measurement uncertainty). Sound pressure L_{pA} , sound power L_{WA} and vibration acceleration a_h .

specified in this manual have been measured in accordance with EN 60745-1. Specified vibration level a_{can} can be used to compare tools and for initial evaluation of exposition to vibrations.

Specified vibration level is typical only for the main applications of the device. When the device is used for other purposes or with different working tools, the vibration level may change. Insufficient or too rare maintenance may increase vibration level. The above-mentioned factors may lead to higher exposure to vibrations during whole working time.

In order to precisely define exposure to vibrations, include periods when the device is switched off and when it is switched on but not used for working. Once all factors have been carefully considered, total exposition to vibrations may be significantly lower.

To protect the user from results of exposure to vibrations, use additional safety measures such as: device and working tool periodic maintenance, proper hand temperature conditions, good work organization.

ENVIRONMENTAL PROTECTION



Electrical equipment must not be disposed off with household waste and, instead, should be utilized at appropriate facilities. Information on utilization can be provided by the product vendor or the local authorities. Waste electrical and electronic equipment contains substances that are not neutral to the natural environment. Equipment that is not recycled constitutes a potential hazard to the environment and to human health.

* Right to introduce changes is reserved.

"Grupa Topex Spółka z ograniczoną odpowiedzialnością" Spółka komandytowa with seat in Warsaw at ul. Pogranicza 2/4 (hereinafter Grupa Topex) informs, that all copyrights to this instruction (hereinafter Instruction), including, but not limited to, text, photographs, schemes, drawings and layout of the instruction, belong to Grupa Topex exclusively and are protected by laws according to Copyright and Related Rights Act of 4 February 2004 (ustawa o prawie autorskim i prawach pokrewnych, Dz. U. 2006 No 90 item 631 with later amendments). Copying, processing, publishing, modifications for commercial purposes of the entire instruction or its parts without written permission of Grupa Topex are strictly forbidden and may cause civil and legal liability.



ÜBERSETZUNG DER ORIGINALBETRIEBSANLEITUNG WINKELSCHLEIFER 59G209

ANMERKUNG: LESEN SIE DIE VORLIEGENDE BETRIEBSANLEITUNG VOR DER INBETRIEBNAHME DIESES ELEKTROWERKZEUGS SORGFÄLTIG DURCH UND BEWAHREN SIE DIESE FÜR SPÄTERES NACHSCHLAGEN AUF.

DETAILLIERTE SICHERHEITSVORSCHRIFTEN

Sicherheitshinweise bezüglich des Schleifens, Schleifens mit dem Schleifpapier, der Arbeit mit den Drahtbürsten und des Trennschleifens.

- Das Elektrowerkzeug ist zum Schleifen mit dem Schleifpapier, Schleifdrahtbürsten sowie Trennschleifen geeignet.** Alle Sicherheitshinweise, Anleitungen, Beschreibungen und Angaben, die mit dem Elektrowerkzeug geliefert worden sind, sind zu beachten. Die Nichtbeachtung der angegebenen Hinweise kann zum Stromschlag, Brand und/oder schweren Personenschaden führen.
- Das Elektrowerkzeug ist zum Polieren nicht geeignet.** Beim Einsatz des Elektrowerkzeugs zur Durchführung einer nichtbestimmungsgemäßen Arbeit kann zur Gefährdung und Verletzungen führen.
- Kein Zubehör verwenden, das vom Hersteller für dieses Gerät speziell vorgesehen und empfohlen wird.** Reine Tatsache, dass ein Zubehörteil am Elektrowerkzeug montiert werden kann, garantiert nicht den sicheren Betrieb.
- Die zugelassene Drehzahl des eingesetzten Arbeitswerkzeugs darf nicht kleiner als die auf dem Elektrogerät angegebene max. Drehzahl sein.** Das Arbeitswerkzeug, das sich schneller als zugelassen dreht, kann brechen und seine Teile können heraus

geschleudert werden.

- Der Außendurchmesser und die Stärke des Arbeitswerkzeugs müssen mit den Abmessungen des Elektrowerkzeugs übereinstimmen.** Arbeitswerkzeuge mit nicht richtigen Abmessungen können nicht ausreichend abgedeckt und kontrolliert werden.
- Arbeitswerkzeuge mit einem Gewindeinsatz müssen genau auf das Gewinde der Spindel abgestimmt sein.** Bei den Arbeitswerkzeuge, die mit einem Flansch montiert werden, muss der Durchmesser eines Arbeitswerkzeugs an den Durchmesser des Flansches angepasst sein. Diejenigen Arbeitswerkzeuge, die nicht genau auf dem Elektrowerkzeug sitzen, rotieren nicht gleichmäßig, vibrieren stark und können zum Verlust der Kontrolle über das Elektrowerkzeug führen.
- Auf keinen Fall beschädigte Arbeitswerkzeuge weiter verwenden.** Vor jedem Gebrauch Schleifscheiben auf Einkerbungen und Risse, Schleifteller auf Scheuerstellen, Risse und starken Verschleiß, Drahtbürsten auf lose und gerissene Drähte überprüfen. Fällt das Elektrowerkzeug bzw. Arbeitswerkzeug herunter, muss geprüft werden, ob es nicht beschädigt worden ist bzw. ein anderes, nicht beschädigtes Werkzeug verwenden. Nach der Überprüfung und Spannung des Werkzeugs das Elektrowerkzeug für eine Minute mit der maximalen Drehzahl laufen lassen und dabei beachten, dass sich der Bediener und andere Personen außer dem Bereich des rotierenden Werkzeugs befinden. Beschädigte Werkzeuge brechen in der Regel während dieser Probe.
- Persönliche Schutzausrüstung tragen.** Je nach der Art der Arbeiten sind eine Vollgesichtsmaske, Augenschutz bzw. Schutzbrille zu tragen. Ggf. sind Staubmaske, Gehörschutz, Schutzhandschuhe bzw. spezielle Schürze, die vor kleinen Partikeln des Schleifmittels und des Werkstücks schützt, zu tragen. Augen vor Fremdkörpern in der Luft während des Einsatzes schützen. Die Staubmaske sowie der Schutz für Ihre Atemwege müssen den bei der Arbeit entstehenden Staub filtern. Eine dauerhafte Lärmbelastung kann zum Verlust des Hörvermögens führen.
- Beachten, dass unbefugte Personen sich in einem sicheren Abstand von der Reichweite des Elektrowerkzeugs befinden.** Jede Person, die sich in der Nähe eines laufenden Elektrowerkzeugs befindet, muss die persönliche Schutzausrüstung tragen. Die Splitter des Werkstücks oder gebrochene Arbeitswerkzeuge können weggeschleudert werden und zu Verletzungen auch außer dem direkten Gefahrenbereich führen.
- Bei den Arbeiten, bei denen das Werkzeug auf verdeckte elektrische Leitungen oder das eigene Netzkabel stoßen kann, ist das Werkzeug ausschließlich an den isolierten Oberflächen des Handgriffs zu halten.** Die Berührung der Leitung des Versorgungsnetzes kann zur Übergabe der Spannung auf metallische Teile des Elektrowerkzeugs führen, was den Stromschlag verursachen könnte.
- Das Netzkabel ist von den rotierenden Arbeitswerkzeugen fern zu halten.** Wird die Kontrolle über dem Werkzeug verloren, kann das Netzkabel durchgetrennt oder eingezogen werden und die Hand oder der ganze Arm kann in das rotierende Arbeitswerkzeug geraten.
- Das Elektrowerkzeug nie ablegen, bevor das Arbeitswerkzeug vollständig zum Stillstand kommt.** Das rotierende Elektrowerkzeug kann die Oberfläche berühren, auf die es abgelegt wird und den Verlust der Kontrolle über das Elektrowerkzeug verursachen.
- Rotierende Elektrowerkzeuge dürfen nicht getragen werden.** Durch einen unbeabsichtigten Kontakt mit dem rotierenden Arbeitswerkzeug kann die Kleidung eingezogen und das Arbeitswerkzeug in den Körper des Bedieners eingebohrt werden.
- Die Lüftungsschlitze des Elektrowerkzeugs sind regelmäßig zu reinigen.** Von der Motorgebläse wird der Staub in das Gehäuse angesaugt und eine große Ansammlung von Metallstaub kann zur elektrischen Gefährdung führen.
- Das Elektrowerkzeug nie in der Nähe von leicht entzündlichen Stoffen betreiben.** Die Funkenbildung kann zu deren Zündung führen.
- Keine Werkzeuge verwenden, die die Anwendung von flüssigen Kühlmitteln erfordern.** Die Verwendung von Wasser oder anderen flüssigen Kühlmitteln kann zum Stromschlag führen. Rückschlag und entsprechende Sicherheitshinweise
Der Rückschlag ist eine plötzliche Reaktion auf eine Blockade bzw.

ein Stoßen des rotierenden Arbeitswerkzeugs wie Schleifscheibe, Schleifteller, Drahtbürste usw. Das Stoßen bzw. die Blockade verursachen ein plötzliches Anhalten des rotierenden Arbeitswerkzeugs. Das nicht kontrollierte Elektrowerkzeug wird in die entgegengesetzte Richtung in Bezug auf die Drehrichtung des Arbeitswerkzeugs gerückt.

Wenn beispielsweise die Schleifscheibe im Werkstück klemmt, kann seine im Material vertiefte Kante blockieren und dessen Herausfallen oder Rückschlag verursachen. Die Bewegung der Schleifscheibe (zum Bediener hin bzw. vom Bediener weg) hängt von der Richtung der Schleifscheibe an der blockierten Stelle ab. Darüber hinaus können die Schleifscheiben auch brechen.

Der Rückschlag ist eine Folge der nicht richtigen bzw. falschen Bedienung des Elektrowerkzeugs. Er kann vermieden werden, wenn die unten beschriebenen Vorkehrungsmaßnahmen eingehalten werden.

a) Das Elektrowerkzeug ist festzuhalten, der Körper und die Arme sind in solche Position zu bringen, die eine Milderung des Rückschlags ermöglicht. Falls ein zusätzlicher Handgriff mitgeliefert wird, ist er stets zu verwenden, um möglichst große Kontrolle über die Rückschlagkräfte bzw. dem Rückstellmoment beim Starten zu haben. Der Bediener kann die ruckartige Bewegung und den Rückschlag durch entsprechende Vorsichtsmaßnahmen unter Kontrolle bringen.

b) Mit den Händen nie in die Nähe der rotierenden Arbeitswerkzeuge greifen. Das Arbeitswerkzeug kann infolge des Rückschlags die Hand verletzen.

c) Von dem Gefahrenbereich, in dem sich das Elektrowerkzeug beim Rückschlag bewegt, fernhalten. Beim Rückschlag bewegt sich das Elektrowerkzeug in die entgegengesetzte Richtung in Bezug auf die Bewegung der Schleifscheibe an der blockierten Stelle.

d) Ecken und scharfe Kanten usw. sind besonders vorsichtig zu bearbeiten. Dem Abprall und der Blockade der Arbeitswerkzeuge ist entgegenzuwirken. Ein rotierendes Arbeitswerkzeug neigt eher zum Verkleben bei der Bearbeitung von Winkeln, scharfen Kanten oder beim Abprall. Dies kann zum Verlust der Kontrolle bzw. zum Rückschlag führen.

e) Keine Schleifscheiben für Holz bzw. verzahnte Schleifscheiben verwenden. Solche Arbeitswerkzeuge verursachen oft den Rückschlag bzw. den Verlust der Kontrolle über das Elektrowerkzeug. **Besondere Sicherheitshinweise für den Schleifvorgang und Trennschleifen.**

a) Nur Schleifscheiben, die für das jeweilige Elektrowerkzeug vorgesehen sind, sowie die Abdeckungen für die jeweilige Schleifscheibe verwenden. Diejenigen Schleifscheiben, die kein Zubehörteil des jeweiligen Elektrowerkzeugs sind, können nicht ausreichend abgedeckt werden und sind somit nicht ausreichend sicher.

b) Gebogene Schleifscheiben sind so zu montieren, dass keine ihrer Teile über die Kante der Schutzabdeckung nicht hinausragen. Eine falsch sitzende Schleifscheibe, die über die Kante der Schutzabdeckung hinausragt, kann nicht ausreichend abgedeckt werden.

c) Die Abdeckung muss gut am Elektrowerkzeug angebracht sein und zur Erreichung der max. Sicherheitsstufe so eingestellt, dass der nicht abgedeckte und zum Bediener hin gerichtete Teil der Schleifscheibe möglichst klein ist. Die Abdeckung schützt den Bediener vor Splintern, einer zufälliger Berührung der Schleifscheibe sowie Funken, die eine Zündung der Kleidung verursachen könnten.

d) Die Schleifscheiben können nur für die vorgesehenen Arbeiten verwenden. Nie mit der seitlichen Oberfläche der Schleifscheibe zum Trennschleifen schleifen. Die Schleifscheiben zum Trennschleifen sind zum Abziehen des Materials mit der Scheibenkante ausgelegt. Die seitliche Krafteinwirkung kann zu deren Brechen führen.

e) Für die gewählte Schleifscheibe sind stets nicht beschädigte Spannflansche mit richtiger Größe und Form zu verwenden. Die entsprechenden Flansche stützen die Schleifscheibe ab und verringern so die Gefahr, dass sie bricht. Die Flansche der Schleifscheiben zum Durchtrennen können sich von den Flanschen für andere Schleifscheiben unterscheiden.

f) Keine verschlissenen Schleifscheiben von größeren Elektrowerkzeugen verwenden. Die Schleifscheiben von größeren Elektrowerkzeugen sind für eine höhere Drehzahl, charakteristisch

für kleinere Elektrowerkzeuge, nicht ausgelegt und könne deswegen gebrochen werden.

Besondere Sicherheitshinweise für das Trennschleifen

a) Die Blockade der Trennscheibe bzw. einen zu starken Druck vermeiden. Keine zu tiefen Schnitte ausführen. Die Überlastung der Trennscheibe erhöht deren Belastung und Neigung zum Einklemmen und somit zum Rückschlag bzw. Brechen der Scheibe.

b) In den Bereich vor und hinter der rotierenden Schnittscheibe nicht greifen. Das Verschieben der Schnittscheibe im Werkstück in der Richtung vom Bediener her kann verursachen, dass bei einem Rückschlag sich das Elektrowerkzeug mit der rotierenden Scheibe direkt in der Richtung zum Bediener hin bewegt.

c) Beim Einklemmen der Schneidscheibe bzw. bei der Unterbrechung des Arbeitsvorgangs ist das Elektrowerkzeug abzuschalten und man muss abwarten bis die Scheibe zum vollständigen Stillstand kommt. Nie versuchen, die noch rotierende Scheibe vom Schnittort zu entfernen, denn dies kann zu einem Rückschlag führen. Die Ursache des Einklemmens finden und beseitigen.

d) Das Elektrowerkzeug nicht wieder einschalten solange sich dieses im Rückschlag befindet. Vor dem erneuten Schneidevorgang muss die Trennscheibe die volle Drehzahl erreichen. Sonst kann die Schleifscheibe einklemmen, vom Werkstück springen herauspringen bzw. zum Rückschlag führen.

e) Platten oder große Gegenstände sind vor dem Arbeitsvorgang abzustützen, um das Risiko eines Rückschlags durch das Einklemmen der Scheibe zu minimieren. Große Gegenstände können sich unter dem Eigengewicht biegen. Das Werkstück ist beiderseits sowohl in der Nähe der Schnittlinie, als auch am Rand abzustützen.

f) Besonders vorsichtig beim Ausschneiden von Öffnungen in den Wänden bzw. bei der Handhabung in anderen nicht sichtbaren Bereichen vorgehen. Die sich ins Werkstück vertiefende Trennscheibe kann zu einem Rückschlag führen, wenn sie auf Gas-, Wasser- Stromleitungen bzw. andere Hindernisse trifft.

Besondere Sicherheitshinweise für den Schleifvorgang mit dem Schleifpapier

a) Nicht allzu große Schleifpapierblätter verwenden. Bei der Auswahl der Größe des Schleifpapiers sind die Vorgaben des Herstellers zu beachten. Das herausragende Schleifpapier kann Verletzungen verursachen und zum Einklemmen bzw. Reißen des Schleifpapiers oder Rückschlag führen.

Besondere Sicherheitshinweise für den Poliervorgang

a) Freie Umdrehung des losen Teiles der Lamfellm-Polierscheibe bzw. ihrer Befestigungsbänder nicht zulassen. Lose Befestigungsbänder blockieren oder abschneiden. Lose und rotierende Befestigungsbänder können Finger verwickeln oder am Werkstück hängenbleiben.

Besondere Sicherheitshinweise für den Schleifvorgang mit Drahtbürsten

a) Bitte beachten, dass es beim normalen Gebrauch zum Verlust kleiner Drahtstücke der Drahtbürste kommt. Die Drahtbürste nicht zu stark andrücken. Die in der Luft schwebenden Drahtstücke können die Kleidung und/oder die Haut leicht durchstechen.

b) Wird der Einsatz einer Abdeckung empfohlen, so ist der Kontakt zwischen Drahtbürste und der Abdeckung zu vermeiden. Der Durchmesser der Bürsten und Töpfen kann sich durch den Andruck und die Zentrifugalkraft vergrößern.

Zusätzliche Sicherheitshinweise

a) Bei Geräten, die zum Einspannen von Schleifscheiben mit einer Gewindelöffnung bestimmt sind, prüfen, ob die Gewindelänge der Schleifscheibe der Gewindelänge der Spindel entspricht.

b) Das Werkstück sichern. Das Spannen des Werkstücks in einer Spanneinrichtung bzw. einem Schraubstock ist sicherer als das Halten des Werkstücks in der Hand.

c) Keine Schneid- und Schleifwerkzeuge berühren bevor sie abgekühlt sind.

d) Bei der Verwendung eines Schnellspannflansches sicherstellen, dass der an der Spindel sitzende innere Flansch mit einem O-Ring ausgestattet ist und dass dieser Ring nicht beschädigt ist. Ebenfalls darauf achten, dass die Oberflächen des äußeren Flansches und des inneren Flansches sauber sind.

e) Den **Schnellspannflansch** nur mit **Schleif- und Trennscheiben** verwenden. Nur unbeschädigte und funktionsfähige Flansche verwenden.

f) Bei einem temporären Ausfall der Netzspannung oder nach dem Herausnehmen des Steckers aus der Strombuchse mit dem Schalter in der Position „Ein“ ist vor dem Neustart der Hauptschalter zu entsperren und in die Position „Aus“ zu bringen.

ACHTUNG! Das Gerät ist für den Betrieb in Innenräumen bestimmt. Obwohl eine sichere Konstruktion, Sicherheitseinrichtungen und zusätzliche Schutzeinrichtungen eingesetzt werden, besteht stets das Restrisiko einer Verletzung beim Betrieb der Vorrichtung. Erläuterung zu den eingesetzten Piktogrammen.



1. Achtung! Besondere Sicherheitsvorkehrungen beachten
2. Die Betriebsanleitung durchlesen und die darin enthaltenen Warnhinweise und Sicherheitshinweise beachten!
3. Persönliche Schutzausrüstung (Schutzbrille, Gehörschutz) tragen.
4. Schutzhandschuhe tragen
5. Die Versorgungsleitung vor allen Wartungs- und Reparaturarbeiten abtrennen.
6. Kinder vom Gerät weghalten.
7. Das Gerät vor Regen schützen.
8. Zweite Schutzklasse
9. Schutzkleidung verwenden.

AUFBAU UND ANWENDUNG

Der Winkelschleifer ist ein manuell betriebenes Elektrowerkzeug mit der II. Isolierklasse. Das Gerät wird mit einem einphasigen Kommutatormotor betrieben, dessen Drehzahl mit Winkelzahnradgetriebe reduziert wird. Der Schleifer kann sowohl zum schleifen, als auch zum Trennschleifen verwendet werden. Das Elektrowerkzeug dieser Art ist oft zum Entfernen von Gräten von den der Oberfläche der Metallelemente, zur Oberflächenbearbeitung von Fugen, zum Durchtrennen von dünnwandigen Rohren und kleinen Metallelemente usw. Beim Einsatz entsprechender Zubehörteile kann der Winkelschleifer nicht nur zum Trennschleifen und Schleifen, sondern auch zum Entfernen von Rost, alter Anstrichen usw. verwendet werden.

Als Anwendungsbereich gelten allgemeine Reparatur- und Konstruktionsarbeiten nicht nur an Metallen. Der Winkelschleifer kann ebenfalls zum Schließen und Trennschleifen von Baumaterialien wie Ziegel, Pflastersteine, Fliesen usw. verwendet werden.

! Das Gerät darf ausschließlich im Trockenverfahren betrieben werden. Es dient nicht zum Polieren. Nichtbestimmungsgemäße Verwendung des Elektrowerkzeugs ist nicht zugelassen

- !** Nichtbestimmungsgemäßer Gebrauch.
- **Keine asbesthaltigen Stoffe bearbeiten.** Asbest ist krebserzeugend.
 - **Keine Stoffe verarbeiten, deren Stäube leicht brennbar oder explosiv sind.** Beim Gebrauch des Elektrogerätes kommt es zur **Fenstbildung, die die freigesetzten Dämpfe entzünden können.**
 - **Bei den Schleifarbeiten keine Trennscheiben zum Trennschleifen verwenden.** Die Trennscheiben arbeiten mit der Stirnfläche und das Schleifen mit ihrer Seitenfläche kann sie beschädigen und den Bediener verletzen.

BESCHREIBUNG DER SEITEN MIT GRAPHIKEN

Die unten angeführte Nummerierung bezieht sich auf die Elemente des Gerätes, die auf den Seiten mit Graphiken dargestellt werden.

1. Taste der Spindelarrretierung
2. Hauptschalter
3. Zusatzgriff
4. Scheibenschutzhaube
5. Außenflansch
6. Innenflansch
7. Abdeckung der Kohlebürste

* Es können Unterschiede zwischen der Abbildung und dem Produkt auftreten.

BESCHREIBUNG FÜR VERWENDETE GRAPHISCHE ZEICHEN

- ACHTUNG
- WARNUNG
- MONTAGE/EINSTELLUNGEN
- INFORMATION

AUSSTATTUNG UND ZUBEHÖR

1. Scheibenschutzhaube – 1 St.
2. Sonderschlüssel – 1 St.
3. Zusatzgriff – 1 St.

VORBEREITUNG AUF DEN EINSATZ

ZUSATZGRIFF MONTIEREN

i Der Zusatzgriff (3) wird in einer der Öffnungen auf dem Kopfstück des Schleifers montiert. Es wird empfohlen, den Schleifer mit einem Zusatzhandgriff zu verwenden. Wird der Schleifer beim Einsatz mit beiden Händen festgehalten (auch mit dem Zusatzhandgriff), so sind das Risiko, dass die rotierende Scheibe bzw. Bürste berührt wird sowie das Risiko einer Verletzung beim Rückschlag, kleiner.

SCHIEBENSCHUTZHAUBE MONTIEREN UND EINSTELLEN

! Die Scheibenschutzhaube schützt den Bediener vor den Splittern, einem zufälligen Kontakt mit den Arbeitswerkzeugen oder Funken. Sie soll immer montiert sein. Dabei ist zu beachten, dass die Abdeckung immer mit dem Abdeckungsteil zum Bediener hin gerichtet ist.

- Die Scheibenschutzhaube (4) so einsetzen, dass der Vorsprung am Schutzhaubenring auf die Nut im Getriebegehäuse ausgerichtet ist.
 - Die Scheibenschutzhaube in gewählter Position einstellen.
 - Ziehen Sie die Befestigungsschraube wieder fest.
- i** Zum Demontieren und Verstellen der Scheibenschutzhaube ist das Montageverfahren umgekehrt anzuwenden.

AUSTAUSCH VON ARBEITSWERKZEUGEN

i Beim Austausch von Arbeitswerkzeugen sind Arbeitshandschuhe zu tragen.

! Die Taste der Spindelarrretierung (1) dient ausschließlich zur Arrretierung der Spindel des Schleifers bei der Montage bzw. Demontage des Arbeitswerkzeugs. Sie darf nicht als Bremstaste während der Scheibendrehung verwendet werden. Anderenfalls kann es zur Beschädigung des Schleifers oder Verletzung des Benutzers kommen.

SCHIEBEN MONTIEREN

! Bei den weniger als 3 mm dicken Schleif- oder Schneidescheiben soll die Schraubenmutter des Außenflansches 5 mit der flachen Oberfläche seitens der Scheibe (Abb. B) aufgedreht werden.

- Die Taste der Spindelarrretierung (1) betätigen.
- Dem Spezialschlüssel (mitgeliefert) in die Öffnungen des äußeren Flansches (5) (Abb. A) stecken.
- Den Spezialschlüssel drehen – den äußeren Flansch (5) lösen und entfernen.
- Die Scheibe so einlegen, dass sie an die Oberfläche des inneren Flansches (6) angedrückt ist.
- Den äußeren Flansch (5) aufschrauben und mit dem Spezialschlüssel leicht anziehen

i Zum Demontieren ist das Montageverfahren umgekehrt anzuwenden. Bei der Montage soll die Scheibe an die Oberfläche des inneren Flansches (6) angedrückt sein und in seiner Aussparung zentrisch sitzen.

ARBEITSWERKZEUGE MIT GEWINDEÖFFNUNG MONTIEREN

- Die Taste der Spindelarrretierung (1) betätigen.
- Das vorher montierte Arbeitswerkzeug demontieren (falls montiert).
- Vor der Montage die beiden Flansche – den inneren Flansch (6) und den äußeren Flansch (5) entfernen.
- Das Gewindeteil des Arbeitswerkzeugs auf die Spindel aufschreiben und leicht anziehen.

i Zum Demontieren der Arbeitswerkzeuge mit einer Gewindeöffnung ist das Montageverfahren umgekehrt anzuwenden.

WINKELSCHLEIFER AM STÄNDER MONTIEREN

 Der Einsatz des Winkelschleifers mit einem vorgesehenen Ständer für Winkelschleifer ist unter der Bedingung zulässig, dass er gemäß der Betriebsanleitung des Herstellers des Ständers montiert ist.

BETRIEB / EINSTELLUNGEN

 Vor dem Gebrauch des Schleifers ist der Zustand der Schleifscheibe zu prüfen. Keine scharfartigen, gebrochenen oder anderweitig beschädigten Schleifscheiben einsetzen. Eine abgebrauchte Scheibe bzw. Drahtbürste vor dem Gebrauch sofort gegen eine neue austauschen. Nach dem Abschluss der Arbeiten den Schleifer ausschalten und abwarten, bis das Arbeitswerkzeug zum vollständigen Stillstand kommt. Erst dann darf der Schleifer abgelegt werden. Die rotierende Scheibe nicht anhalten, indem sie an das Werkstück angedrückt wird.

-  **Den Schleifer nie überlasten.** Die Masse des Elektrowerkzeugs übt einen ausreichenden Druck aus, um mit dem Werkzeug effektiv arbeiten zu können. Überlasten und übermäßiges Andrücken können zum gefährlichen Reißen des Betriebswerkzeugs führen.
- Wenn der Schleifer beim Betrieb herunterfallen wird, muss das Arbeitswerkzeug unbedingt überprüft und ggf. ausgetauscht werden, falls es beschädigt oder verformt ist.
- Mit dem Arbeitswerkzeug gegen das Werkstück nicht schlagen.
- Das Abschlagen und das Abreißen des Materials mit der Schleifscheibe, insbesondere bei der Bearbeitung von Messern, scharfen Kanten usw., sind zu vermeiden.
- Keine Scheiben verwenden, die zum Sägen von Holz mit Kreissägen bestimmt sind. Die Verwendung solcher Scheiben ruft häufig den Rückschlag des Elektrowerkzeugs, den Verlust der Kontrolle darüber und die Verletzung des Benutzers hervor.

EIN-/AUSSCHALTEN

 Beim Start und Betrieb soll man den Schleifer in beiden Händen halten. Der Schleifer ist mit einem Sicherheitsschalter ausgestattet, der vor einem versehentlichen Start des Werkzeugs schützt.

- Die Kipp Taste (7) nach vorne schieben.
- Die Taste des Hauptschalters (2) (Abb. C) drücken.
- Die Freigabe der Taste des Schalters (2) bringt den Schleifer zum Stoppen.

 Beim Starten beginnt Motor mit einem langsamen Anlauf, welches zum Starten des unbelasteten Motors dient.

 Nach dem Einschalten des Schleifers kurz abwarten, bis Schleifscheibe die maximale Drehzahl erreicht und erst dann mit der Arbeit anfangen. Beim Einsatz darf man den Schleifer nicht mit dem Schalter ein- oder ausschalten. Den Hauptschalter des Schleifers nur dann bedienen, wenn der Schleifer vom Werkstück weggerückt ist.

SCHNEIDEN

-  **Das Trennschleifen mit dem Winkelschleifer kann nur gradlinig ausgeführt werden.**
- **Das Material, das mit den Händen festgehalten wird, niemals trennschleifen.**
- Große Elemente abstützen und darauf achten, dass sich die Stützpunkte in der Nähe der Schnittlinie und am Ende des Materials befinden. Das stabil positionierte Material neigt nicht zum Verschieben beim Trennschleifen.
- Kleine Elemente z.B. im Schraubstock, mit Klemmen usw. spannen. Das Material so spannen, dass sich die Schnittstelle in der Nähe des Spannelements befindet. Dadurch wird die Präzision beim Trennschleifen erhöht.
- Die Schwingungen bzw. das Schlagen der Schneidscheibe sind zu vermeiden, denn dies wird die Schnittqualität beeinträchtigen und einen Bruch der Schneidscheibe verursachen.
- Beim Trennschleifen keinen seitlichen Druck auf die Schneidscheibe ausüben.
- Eine entsprechende Schneidscheibe je nach zu schneidenden Material verwenden.
- Beim Trennschneiden eines Materials wird empfohlen, dass die Vorschubrichtung mit der Drehrichtung der Schneidscheibe übereinstimmt.

 Die Schnitttiefe hängt vom Durchmesser der Schneidscheibe (Abb. G) ab.

- Ausschließlich solche Schneidscheiben verwenden, deren Nenn Durchmesser nicht größer als die empfohlenen Durchmesser für dieses Modells des Schleifers ist.

- Beim tiefen Schneiden (z.B. Profile, Baublöcke, Ziegel usw.) den Kontakt der Spannflansche mit dem Werkstück vermeiden. Die Schneidscheiben werden beim Betrieb sehr heiß – man darf sie mit ungeschützten Körperteilen vor dem Abkühlen nicht berühren.



SCHLEIFEN

 Beim Schleifen dürfen beispielsweise Schleifscheiben, Topfschleifscheiben, Lamellenschleifscheiben, Schleifscheiben mit Schlieflvlies, Drahtbürsten, flexible Scheiben für Schleifpapier usw. verwendet werden. Jede Art der Arbeitswerkzeuge und der Werkstücke bedarf einer entsprechenden Arbeitstechnik und der Anwendung geeigneter persönlicher Schutzausrüstung.

 Zum Schleifen keine Trennschleifscheiben verwenden.

 Die Schleifscheiben sind zum Abziehen des Materials mit der Scheibenkante ausgelegt.

- **Mit der seitlichen Oberfläche der Scheibe darf nicht geschliffen werden.** Der optimale Arbeitswinkel für derartige Scheiben beträgt 30° (Abb. H).
- Die Schleifarbeiten dürfen nur mit den entsprechenden Schleifscheiben je nach Eigenschaften des Materials verwendet werden.

 Beim Einsatz der Lamellenschleifscheiben, Schleifscheiben mit Schlieflvlies, der flexiblen Scheiben für Schleifpapier auf einen entsprechenden Druckwinkel (Abb. I) achten.

- Mit der ganzen Oberfläche der Scheibe darf nicht geschliffen werden.
- Solchen Scheiben werden zur Bearbeitung von flachen Oberflächen verwendet.

 Die Drahtbürsten werden in der Regel zum Reinigen der Profile und schwer zugänglichen Stellen verwendet. Damit kann z. B. Rost, Anstrich usw. (Abb. K) entfernt werden.

 Nur solche Arbeitswerkzeuge verwenden, deren zulässige Drehzahl höher oder gleich groß ist wie die max. Geschwindigkeit des Winkelschleifers im Leerlauf.

BEDIENUNG UND WARTUNG

 Vor allen Montage-, Einstellungs-, Reparatur- oder Bedienungsarbeiten trennen Sie den Stecker der Versorgungsleitung aus der Netzsteckdose.

WARTUNG UND AUFBEWAHRUNG

-  Es wird empfohlen, das Gerät direkt nach jedem Gebrauch zu reinigen.
- Zum Reinigen kein Wasser oder keine anderen Flüssigkeiten verwenden.
- Das Gerät ist mit einem trockenen Lappen zu wischen oder mit Druckluft mit niedrigem Druckwert durchzublasen.
- Keine Reinigungs- oder Lösungsmittel verwenden, denn sie können die Kunststoffteile beschädigen.
- Die Lüftungsschlitze der Motorstichsäge regelmäßig reinigen, um die Überhitzung des Motors zu vermeiden.
- Bei einer Beschädigung der Versorgungsleitung tauschen Sie sie gegen eine neue mit den gleichen Parametern aus. Beauftragen Sie damit einen qualifizierten Fachelektriker oder eine Servicestelle.
- Beim übermäßigen Funken am Kommutator ist eine Fachkraft mit der Prüfung des Zustandes der Motor-Kohlebürsten zu beauftragen.
- Das Gerät in einem trockenen Ort, außerhalb der Reichweite von Kindern aufbewahren.

KOHLEBÜRSTEN AUSTAUSCHEN

 Abgenutzte (kurzer als 5 mm), verbrannte oder rissige Kohlebürsten des Motor sollten sofort ersetzt werden. Immer gleichzeitig beide Kohlebürsten austauschen.

- Die Abdeckung der Kohlebürsten lösen und entfernen (7) (Abb. E).
- Die Druckfeder wegziehen, lösen und die verbrauchten Kohlebürsten entfernen.
- Den eventuellen Kohlenstaub mit Druckluft beseitigen.
- Die neuen Kohlebürsten einsetzen (Bürsten sollten frei in die Bürstenhalterungen gleiten) und die Druckfeder auf Platz montieren (Abb. F).
- Die Abdeckung der Kohlebürsten installieren (7).

 Nach dem Austausch von Bürsten den Schleifer mit Leerlaufdrehzahl betätigen und 1-2 Minuten abwarten, bis sich die Bürsten an den Motorkommutator anpassen. Lassen Sie die Kohlebürsten



ausschließlich von qualifiziertem Fachpersonal unter Verwendung von Originalersatzteilen austauschen.
Alle Störungen sind durch den autorisierten Kundendienst des Herstellers zu beheben.

TECHNISCHE PARAMETER

TECHNISCHE PARAMETER

Winkelschleifer 59G209	
Parameter	Wert
Versorgungsspannung	230 V AC
Versorgungsfrequenz	50 Hz
Nennleistung	2900 W
Nendrehzahl	6500 min ⁻¹
Max. Scheibendurchmesser	230 mm
Innerer Durchmesser der Schneidscheibe	22,2 mm
Spindelgewinde	M14
Schutzklasse	II
Gewicht	5,9 kg
Herstellungsjahr	2021
59G209 bedeutet sowohl den Maschinentyp, als auch die Maschinenbezeichnung	

LÄRM- UND SCHWINGUNGSANGABEN

Schalldruckpegel	$L_{pA} = 95,7 \text{ dB (A) K}=3\text{dB (A)}$
Schalleistungspegel	$L_{WA} = 106,7 \text{ dB (A) K}=3\text{dB (A)}$
Wert der Schwingungsbeschleunigung (Handgriff hinten)	$a_h = 5,355 \text{ m/s}^2 \text{ K}=1,5 \text{ m/s}^2$
Wert der Schwingungsbeschleunigung (Handgriff vorne)	$a_h = 5,165 \text{ m/s}^2 \text{ K}=1,5 \text{ m/s}^2$

Informationen über Lärm und Vibrationen

Der Lärmpegel wird anhand des Schalldruckpegels L_{pA} und des Schalleistungspegels L_{WA} beschrieben (wo K für die Messunsicherheit steht). Die vom Gerät emittierten Schwingungen werden anhand des Wertes der Schwingungsbeschleunigung a_h beschrieben (wo K für die Messunsicherheit steht).

Die in dieser Anleitung angegebenen Werte: der Schalldruckpegel L_{pA} , der Schalleistungspegel L_{WA} und der Wert der Schwingungsbeschleunigung a_h sind nach EN 60745-1 gemessen worden. Der angegebene Wert der Schwingungsbeschleunigung a_h kann zum Vergleich der Geräte und zur vorläufigen Beurteilung der Schwingungsbelastung verwendet werden.

Der angegebene Schwingungspegel ist repräsentativ nur für standardmäßige Anwendungen des Gerätes. Wird das Gerät für andere Anwendungen oder mit anderen Arbeitswerkzeugen verwendet, kann sich der Schwingungspegel ändern. Einen höheren Schwingungspegel beeinflusst eine nicht ausreichende bzw. zu seltene Wartung. Die oben genannten Gründe können zu einer erhöhten Exposition gegenüber Vibrationen während der gesamten Arbeitszeit führen.

Um genau die Vibrationsbelastung einzuschätzen, sind Perioden, in den das Gerät abgeschaltet ist oder eingeschaltet ist, aber nicht gebraucht, ebenfalls zu berücksichtigen. Nach einer genauen Einschätzung aller Faktoren kann sich die gesamte Schwingungsbelastung als viel niedriger erweisen.

Zusätzliche Sicherheitsmaßnahmen wie zyklische Wartung des Gerätes und Arbeitswerkzeuge, die Sicherung der richtigen Temperatur der Hände, die richtige Arbeitsorganisation, vornehmen, um den Benutzer vor den Auswirkungen von Vibrationen zu schützen.

UMWELTSCHUTZ



Werfen Sie elektrisch betriebene Produkte nicht in den Hausmüll, sondern einer umweltgerechten Wiederverwertung zuführen. Fragen Sie den Vertrieber oder Lokale Verwaltung nach Informationen über die Entsorgung. Elektro- und Elektronik-Altgeräte enthalten Substanzen, die für die Umwelt nicht neutral sind. Das der Wiederverwertung nicht zugeführte Gerät stellt eine potentielle Gefahr für die Umwelt und Gesundheit der Menschen dar.

* Änderungen vorbehalten.

*Grupa Topex Spółka z ograniczoną odpowiedzialnością "Spółka komandytowa mit Sitz in Warschau, ul. Pograniczna 2/4 (nachfolgend: "Grupa Topex") teilt mit, dass alle Urheberrechte auf den Inhalt der vorliegenden Betriebsanleitung ("Betriebsanleitung"), darunter u. a. derer Text, Bilder, Schemata, Zeichnungen, sowie Anordnung, ausschließlich Grupa Topex angehörend und laut Gesetz über das Urheberrecht und verwandte Rechte vom 4. Februar 1994 (GBL 2006 Nr. 90 Pos. 631 mit späteren Änderungen) rechtlich geschützt werden. Das Kopieren, Verarbeiten, Veröffentlichungen sowie Modifizieren der gesamten Betriebsanleitung bzw. ihrer Einzelteile für kommerzielle Zwecke ohne Einwilligung von Grupa Topex in Schriftform ist streng verboten und kann zivil- und strafrechtlich verfolgt werden.



ПЕРЕВОД ОРИГИНАЛЬНОЙ ИНСТРУКЦИИ МАШИНА ШЛИФОВАЛЬНАЯ УГЛОВАЯ 59G209

ВНИМАНИЕ: ПЕРЕД НАЧАЛОМ ЭКСПЛУАТАЦИИ РУЧНОЙ ЭЛЕКТРИЧЕСКОЙ МАШИНЫ СЛЕДУЕТ ВНИМАТЕЛЬНО ПРОЧИТАТЬ ДАННУЮ ИНСТРУКЦИЮ И СОХРАНИТЬ В КАЧЕСТВЕ СПРАВОЧНОГО МАТЕРИАЛА.

ЧАСТНЫЕ ТРЕБОВАНИЯ ПО БЕЗОПАСНОСТИ

Указания мер безопасности, касающиеся шлифования, шлифованная шкуркой, зачистки с помощью проволочных щеток и абразивной резки.

- Данная ручная электрическая машина предназначена для применения в качестве стандартной шлифовальной машины, шлифмашины для шлифованной шкуркой, для зачистки проволочными щетками, а также для применения в качестве отрезной машины. Ознакомьтесь со всеми предупреждениями по безопасности, инструкциями, иллюстрациями и техническими характеристиками, предоставленными с данной ручной электрической машиной. Невыполнение всех приведенных ниже указаний может привести к поражению электрическим током, пожару и (или) к тяжелому телесному повреждению.
- Не производите данной ручной машиной такие работы, как полирование. Производство работ, для которых ручная машина не предназначена, может создавать опасность и вызывать телесные повреждения.
- Не пользуйтесь рабочим инструментом и другими вспомогательными устройствами, которые не предназначены специально для этой машины и не рекомендованы изготовителем машины. Одна только возможность их крепления к данной ручной машине не обеспечивает ее безопасную работу.
- Номинальная частота вращения для рабочего инструмента должна быть не менее максимальной частоты вращения, указанной на маркировке электрической ручной машины. При работе рабочим инструментом, вращающимся быстрее номинальной частоты вращения, может произойти его разрыв и разлет фрагментов.
- Наружный диаметр и толщина рабочего инструмента должны быть в пределах номинальных размеров данной электрической ручной машины. Несоразмерные рабочие инструменты не могут быть в достаточной мере ограждены и при работе могут приводить к потере управления машиной.
- Рабочий инструмент с резьбовым вкладышем должен подходить к резьбе шпинделя. Рабочий инструмент, закрепляемый с помощью фланцев, должен соответствовать диаметру фланца. Рабочий инструмент с посадочными отверстиями, не соответствующими средствам крепления электрической ручной машины, будет несбалансированным, он будет вызывать повышенную вибрацию и может привести к потере управления.
- Не применяйте поврежденный рабочий инструмент. Перед каждым использованием осматривайте рабочий инструмент, например шлифовальные круги – на предмет наличия сколов и трещин; тарельчатые шлифовальные диски – на наличие трещин, разрывов или чрезмерного износа; проволочную щетку – на предмет незакрепленных или надломанных проволок. После падения электрической ручной машины или рабочего инструмента нужно производить осмотр на наличие повреждений или заменить его на неповрежденный рабочий инструмент. После осмотра и монтажа рабочего инструмента оператор и все находящиеся вблизи лица должны занять положение за пределами плоскости вращения рабочего инструмента, после чего включить ручную машину для работы на максимальной частоте вращения на холостом ходу в течение одной минуты. В большинстве случаев за время контроля происходит разрыв поврежденного рабочего инструмента.

h) Пользуйтесь средствами индивидуальной защиты. В зависимости от выполняемой работы пользуйтесь защитным лицевым щитком, закрытыми или открытыми защитными очками. По мере необходимости пользуйтесь пылезащитной маской, средствами защиты органов слуха, перчатками и защитным фартуком, способным задерживать мелкие абразивные частицы и частицы обрабатываемого материала. Средства защиты органов зрения должны быть способны задерживать разлетающиеся частицы, образующиеся при производстве различных работ. Пылезащитная маска или респиратор должны отфильтровывать частицы, образующиеся при производстве работ. Длительное воздействие шума высокого уровня может вызвать потерю слуха.

i) Не допускайте посторонних непосредственно близко к рабочей зоне. Любые лица, входящие в рабочую зону, должны носить средства индивидуальной защиты. Фрагменты объекта обработки или поломанного рабочего инструмента могут разлетаться и вызывать телесные повреждения в непосредственной близости от места производства работы.

j) При производстве работы, при которой абразивный инструмент может прикоснуться к скрытой проводке, удерживайте ручную машину только за изолированную поверхность захвата. При прикосновении к находящемуся под напряжением проводу открытые металлические части ручной машины могут попасть под напряжение и вызвать поражение оператора электрическим током.

k) Необходимо отводить кабель от вращающегося рабочего инструмента. При потере управления кабель может быть поврежден или зажат, что повлечет за собой затягивание кисти или руки в зону вращающегося рабочего инструмента.

l) Никогда не кладите ручную машину до полной остановки рабочего инструмента. Вращающийся рабочий инструмент может зацепиться за поверхность и вырвать электрическую ручную машину из рук.

m) Запрещается включать электрическую ручную машину во время ее переноски. Случайное прикосновение к вращающемуся рабочему инструменту может захватить одежду и нанести травму.

n) Нужно регулярно производить очистку вентиляционных отверстий ручной машины. Вентилятор электродвигателя затягивает пыль внутрь корпуса, чрезмерное скопление металлизированной пыли может привести к опасности поражения электрическим током.

o) Строго запрещена работа электрической ручной машиной вблизи легковоспламеняющихся материалов. Эти материалы могут воспламениться от искр.

p) Нельзя пользоваться рабочими инструментами, требующими применения жидких охлаждающих средств. Применение воды или иных охлаждающих средств может привести к поражению электрическим током.

Отскок и соответствующие предупреждения

Отскок – это реакция машины на внезапное заедание или заклинивание вращающегося шлифовального круга, шлифовального тарельчатого диска, щетки или иного рабочего инструмента. Заклинивание вызывает резкое торможение вращающегося рабочего инструмента, что приводит к возникновению силы отдачи, воздействующей на ручную машину, направленной противоположно направлению вращения рабочего инструмента и приложенной в точке заклинивания.

Если, например, шлифовальный круг заклинен в объекте обработки, а кромка круга заглублена в поверхность материала, круг будет выжиматься из материала или отбрасываться. Круг может отскокнуть в сторону оператора или от него в зависимости от направления движения круга в месте заклинивания. При этом может происходить разрыв абразивных кругов.

Отскок является результатом неправильного обращения с ручной машиной и/или неправильного порядка или условий работы. Отскока можно избежать, принимая приведенные ниже меры предосторожности.

a) Надежно удерживайте ручную машину, тело и руки должны находиться в состоянии готовности в любой момент погасить силу отдачи, возникающую при отскоке. Обязательно пользуйтесь дополнительной рукояткой,

если она предусмотрена, это обеспечит готовность быстро скомпенсировать силу отдачи или реактивного момента при пуске. При соблюдении мер предосторожности оператор может контролировать реактивный момент или силу отдачи при отскоке.

b) Никогда не приближайте руку к вращающемуся рабочему инструменту. Возможна отдача рабочего инструмента в руку.

c) Следует находиться на безопасном расстоянии от зоны отбрасывания ручной машины при отдаче. При отдаче рабочий инструмент отбрасывается в направлении, противоположном направлению вращения пыльного диска в месте заклинивания.

d) При работе в углах, на острых кромках и т. п. необходимо быть особо осторожными. Следует избегать соударений и зацепления рабочего инструмента. Углы, острые кромки и соударения могут приводить к зацеплению рабочего инструмента, вызывать потерю управления или отскок.

e) Не прикрепляйте пыльные цепи для резки древесины или пыльные диски. Такой рабочий инструмент способен вызывать частые отскоки и потерю управления машиной.

Дополнительные указания мер безопасности для шлифовальных и отрезных работ

a) Пользуйтесь только теми типами кругов, которые рекомендованы для данной ручной машины, и специальным защитным кожухом, предназначенным для выбранного типа круга. Круги, для которых ручная машина не предназначена, не могут в достаточной степени ограждаться, и не являются безопасными.

b) Выпуклые шлифовальные круги закрепляйте таким образом, чтобы никакие их части не торчали из защитного кожуха. При непрофессиональном креплении шлифовального круга, если он торчит из защитного кожуха, ему невозможно обеспечить достаточную степень ограждения.

c) Защитный кожух должен быть надежно прикреплен к ручной машине, должен обеспечивать максимальную безопасность таким образом, чтобы со стороны оператора была открыта как можно меньшая часть круга. Защитный кожух обеспечивает защиту оператора от фрагментов круга при его разрыве, случайного прикосновения к кругу и искр, от которых может загореться одежда.

d) Шлифовальные и отрезные круги следует применять только для рекомендуемых работ. Например, не производите шлифование боковой стороной отрезного круга. Отрезные круги не предназначены для съема материала кромок. Прикладываемые к этим кругам поперечные силы могут разрушить круг.

e) При работе с отрезными кругами, всегда пользуйтесь неповрежденными фланцами, имеющими соответствующий размер и форму. Фланцы, соответствующие шлифовальному или отрезному кругу, служат надежной опорой для него, снижая вероятность разрушения круга. Фланцы для отрезных кругов могут отличаться от фланцев для шлифовальных кругов.

f) Не пользуйтесь изношенными кругами от ручных машин, рассчитанных на больший диаметр круга. Круг, предназначенный для ручной машины с диаметром рабочего инструмента большего размера, не годится для ручной машины, рассчитанной на более высокие частоты вращения и меньшие диаметры кругов, вследствие чего может произойти его разрушение.

Дополнительные указания мер безопасности для отрезных работ

a) Не «задавливайте» отрезной круг и не прикладывайте чрезмерное усилие подачи. Нельзя пытаться слишком сильно заглублять. При прикладывании чрезмерного усилия подачи возрастает нагрузка и вероятность скручивания или заклинивания круга в прорези, а также увеличивается возможность отскока или разрыва круга.

b) Не стойте непосредственно перед или за вращающимся кругом. Когда круг во время работы вращается от Вас, возможный отскок может отбросить на Вас ручную машину вместе с вращающимся кругом.

c) При заклинивании или внезапном прекращении работы,

следует выключить ручную машину и удерживать ее до тех пор, пока круг полностью не остановится. Во избежание возможной отдачи запрещается извлекать абразивный круг из прорези, до тех пор, пока он движется. Для устранения причины заклинивания круга надо обследовать и принять соответствующие меры.

- d) Запрещается возобновлять работу ручной машины, если диск находится в раннее прорезанном пазе. Вначале дождитесь набора кругом полной частоты вращения, а затем осторожно введите его в пропиленный паз. При повторном пуске ручной машины с диском, находящимся в прорези, возможно заклинивание круга или отдача.
- e) Необходимо закреплять панели или любые крупногабаритные объекты обработки для сведения к минимуму опасности защемления круга и отдачи. Крупногабаритные объекты обработки имеют тенденцию прогибаться под действием собственной массы. Необходимо устанавливать опоры под объект обработки рядом с линией реза и рядом с краями объекта обработки с обеих сторон круга.
- f) Следует проявлять особенную осторожность при работе в нишах, имеющих в стенах и в других затемненных зонах. Проникающий пыльный диск может перерезать газовые или водопроводные трубы, электропроводку или иные предметы, которые могут вызвать отдачу.

Дополнительные указания мер безопасности для работ со шлифовальной шкуркой

- a) Не применяйте шлифовальную шкурку слишком больших размеров. При выборе шлифовальной шкурки следуйте рекомендациям изготовителя. Шлифовальная шкурка, выступающая за рабочий диск, может стать причиной травмы, привести к заклиниванию, разрыву шкурки и отскоку машины.

Особые предупреждения по безопасности для полировальных работ

- a) Не допускайте свободного вращения любой незакрепленной части полировального круга или шнура его крепления. Заправляйте или подрезайте любые незакрепленные шнуры крепления. Незакрепленные вращающиеся шнуры крепления могут захватить пальцы или застрять в объекте обработки.

Особые предупреждения по безопасности для зачистных работ

- a) Учитывайте, что проволочки щетки выпадают из нее даже при нормальной эксплуатации. Не пережимайте проволочки приложением чрезмерной нагрузки к щетке. Отлетающие куски проволочки легко проникают через легкую одежду и/или кожу.
- b) Если для зачистных работ рекомендуется применение защитного кожуха, не допускайте задевания защитного кожуха дисковой или чашечной щеткой. Дисковая или чашечная щетка может увеличиваться в диаметре под действием усилия прижатия ее к обрабатываемой поверхности и центробежных сил.

Дополнительные указания по безопасности

- a) В случае приспособлений, предназначенных для крепления шлифовальных кругов с резьбовым отверстием, убедитесь, что длина резьбы шлифовального круга соответствует длине резьбы шпинделя.
- b) Обрабатываемый предмет следует закрепить надлежащим образом. Безопаснее будет закрепить обрабатываемый предмет в специальном держателе или тисках, чем держать его в руке.
- c) Не прикасайтесь к шлифовальным рабочим инструментам, пока они не остынут.
- d) В случае использования быстросъемного фланца убедитесь, что внутренний фланец установлен на шпинделе с резиновым уплотнительным кольцом типа o-ring и это кольцо не повреждено. Кроме того, необходимо позаботиться о том, чтобы поверхности внешнего и внутреннего фланца были чистыми.
- e) Быстросъемный фланец можно применять только с шлифовальными и отрезными кругами. Используйте неповрежденные и правильно функционирующие фланцы.
- f) При кратковременных исчезновениях напряжения в сети, либо если вилка была вынута из розетки при кнопке включения, находящейся в положении «включено», перед повторным

включением инструмента разблокируйте кнопку включения и поставьте ее в положение «выключено».

ВНИМАНИЕ! Ручная электрическая машина служит для работ внутри помещений.

Несмотря на безопасную конструкцию, предпринятые защитные меры и использование средств защиты, всегда существует некоторый остаточный риск получения травмы во время работы. Расшифровка пиктограмм



1. Внимание! Соблюдайте меры предосторожности.
2. Прочитайте инструкцию по эксплуатации, соблюдайте указания и правила техники безопасности, приведенные в инструкции!
3. Пользуйтесь средствами индивидуальной защиты (защитными очками, наушниками)
4. Пользуйтесь защитными перчатками.
5. Отключите шнур питания перед ремонтно-наладочными работами.
6. Не разрешайте детям прикасаться к электроинструменту.
7. Защищайте от дождя и влаги.
8. Электроинструмент II класса защиты.
9. Пользуйтесь защитной одеждой.

КОНСТРУКЦИЯ И ПРИМЕНЕНИЕ

Угловая шлифовальная машина – это ручной электрический инструмент II класса безопасности, оборудован однофазным коллекторным двигателем, частота вращения которого регулируется посредством угловой зубчатой передачи. Машина предназначена как для шлифования, так и резания. Электрический инструмент данного типа предназначен для снятия всевозможных заусенцев с поверхности металлических элементов, обработки сварных швов, резки тонкостенных труб, а также небольших металлических деталей и т.п. Применяя специальный рабочий инструмент, угловую шлифовальную машину можно использовать не только для шлифовки и резки, но также, к примеру, для удаления ржавчины, старых лакокрасочных покрытий и т.п.

Ребра применения прямой шлифмашины – все конструкторские и ремонтные работы, связанные не только с обработкой металлов. Угловую шлифовальную машину можно использовать для резки и шлифовки строительных материалов, например, кирпича, тротуарной плитки, керамической плитки и т.п.



Электроинструмент предназначен только для сухой обработки, не предназначен для полирования. Запрещается применять электроинструмент не по назначению.



Использование не по назначению.

- Не следует обрабатывать материалы, содержащие асбест. Асбест является канцерогенным.
- Не следует обрабатывать материалы, пыль которых является легковоспламеняющейся или взрывчатой. Во время работы с электроинструментом образуются искры, которые могут вызвать воспламенение выделяющихся паров.
- Запрещается использовать отрезные диски для выполнения шлифовальных работ. Рабочей поверхностью отрезного диска является торцевая поверхность, поэтому шлифование боковой стороной такого диска чревато его повреждением, в связи с чем оператор может получить телесные повреждения.

ОПИСАНИЕ К ГРАФИЧЕСКИМ ИЗОБРАЖЕНИЯМ

Перечисленная ниже нумерация касается элементов электроинструмента, представленных на страницах с графическими изображениями.

1. Кнопка блокировки шпинделя
2. Кнопка включения
3. Дополнительная рукоятка
4. Защитный кожух круга

5. Наружный фланец
6. Внутренний фланец
7. Крышка угольной щетки

* Внешний вид приобретенного электроинструмента может незначительно отличаться от изображенного на рисунке.

ОПИСАНИЕ ИСПОЛЬЗОВАННЫХ ГРАФИЧЕСКИХ СИМВОЛОВ



ВНИМАНИЕ



ВНИМАНИЕ - ОПАСНОСТЬ!



СБОРКА/НАСТРОЙКА



ИНФОРМАЦИЯ

ИНФОРМАЦИЯ

1. Защитный кожух круга - 1 шт.
2. Специальный ключ - 1 шт.
3. Дополнительная рукоятка - 1 шт.

ПОДГОТОВКА К РАБОТЕ

КРЕПЛЕНИЕ ДОПОЛНИТЕЛЬНОЙ РУКОЯТКИ

Дополнительная рукоятка (3) закрепляется в одном из отверстий, расположенных в головке шлифовальной машины. Рекомендуется работать с закрепленной дополнительной рукояткой. Держа электроинструмент двумя руками (используя дополнительную рукоятку), можно избежать случайного контакта руки с вращающимся кругом или проволочной щеткой, а также избежать телесных повреждений в случае отскока шлифмашины.

МОНТАЖ И РЕГУЛИРОВКА ЗАЩИТНОГО КОЖУХА

Кожух рабочего круга защищает оператора от осколков, случайного контакта с рабочим инструментом или от искр. Всегда следует устанавливать защитный кожух, обращая внимание на то, чтобы часть кожуха, которая прикрывает круг, была направлена в сторону оператора.

- Наденьте защитный кожух (4) так, чтобы выступ манжеты защитного кожуха совпал с выемкой в корпусе передачи шлифовальной машины.
- Установите защитный кожух в выбранном положении.
- Хорошо затяните крепежные винты.

Демонтаж и регулировка защитного кожуха рабочего круга осуществляется в последовательности, обратной его монтажу.

ЗАМЕНА РАБОЧИХ ИНСТРУМЕНТОВ

При замене рабочих инструментов следует пользоваться защитными перчатками.

Кнопка блокировки шпинделя (1) служит исключительно для блокировки шпинделя шлифовальной машины на время крепления или демонтажа рабочих инструментов. Запрещается использовать данную кнопку для торможения вращающегося диска. Это может привести к поломке шлифовальной машины и причинить телесные повреждения оператору.

КРЕПЛЕНИЕ РАБОЧИХ КРУГОВ

В случае шлифовальных или отрезных кругов толщиной менее 3 мм, шайбу наружного фланца (5) следует закреплять плоской поверхностью к кругу (рис. В).

- Нажмите кнопку блокировки шпинделя (1).
- Вставьте специальный ключ (входит в комплект шлифмашины) в отверстия наружного фланца (5) (рис. А).
- Поверните ключ – ослабьте и снимите наружный фланец (5).
- Наденьте круг так, чтобы он был прижат к поверхности внутреннего фланца (6).
- Закрепите наружный фланец (5) и слегка затяните с помощью специального ключа.

Демонтаж кругов осуществляется в последовательности, обратной их монтажу. Во время монтажа круг должен быть прижат к поверхности внутреннего фланца (6) и размещаться по центру его проточки.

КРЕПЛЕНИЕ РАБОЧИХ ИНСТРУМЕНТОВ С РЕЗЬБОВЫМИ ОТВЕРСТИЯМИ

- Нажмите кнопку блокировки шпинделя (1).
- Снимите ранее установленный рабочий инструмент – если он

установлен.

- Перед креплением снимите оба фланца – внутренний фланец (6) и наружный фланец (5).
- Навинтите резьбовую часть рабочего инструмента на шпиндель и слегка затяните.



Демонтаж рабочих инструментов с резьбовым отверстием осуществляется в последовательности, обратной их монтажу.

КРЕПЛЕНИЕ УГЛОВОЙ ШЛИФМАШИНЫ В ДЕРЖАТЕЛЕ УГЛОВЫХ ШЛИФМАШИН



Разрешается закреплять угловую шлифовальную машину в специально предназначенном для нее держателе при условии правильного крепления, в соответствии с инструкцией по монтажу производителя держателя.

РАБОТА / НАСТРОЙКА



Перед началом работы с угловой шлифовальной машиной проверьте состояние рабочего инструмента. Не работайте с потрескавшимися, вышербленными или поврежденными каким-либо другим образом рабочими инструментами. Изношенный круг или проволочную щетку следует сразу заменить. После завершения работы следует отключить шлифмашину и дать рабочему инструменту полностью остановиться. Только после этого можно убрать шлифмашину. Выключив шлифмашину, не пытайтесь остановить рабочий инструмент, прижимая его к обрабатываемому материалу.



- Не перегружайте шлифмашину. Перегрузка и сильный нажим могут вызвать разрыв рабочего инструмента.
- В случае падения шлифмашины во время работы, проверьте рабочий инструмент и замените, если он поврежден или деформирован.
- Запрещается ударять рабочим инструментом по обрабатываемому материалу.
- Старайтесь не отколоть и не содрать материал рабочим инструментом, в особенности, во время обработки углов, острых кромок и т.п. (это может привести к потере контроля над машиной и отскоку машины).
- Запрещается использовать отрезные круги по дереву, предназначенные для дисковых пил. Несоблюдение данного указания может привести к отскоку электроинструмента, потере управления шлифмашиной и привести к телесным повреждениям.

ВКЛЮЧЕНИЕ / ВЫКЛЮЧЕНИЕ



В момент включения и во время работы рекомендуется держать шлифовальную машину двумя руками. Шлифовальная машина оснащена кнопкой, предохраняющей инструмент от случайного включения.

- Переместите кнопку рычажного типа (7) вперед.
- Нажмите кнопку включения (2) (рис. С).
- Для остановки электроинструмента (2) отпустите кнопку включения.



Во время включения происходит плавный пуск двигателя, который служит для пуска двигателя без нагрузки.



После включения шлифовальной машины следует подождать, пока шлифовальный круг не наберет максимальную скорость, и только после этого можно приступать к работе. Во время работы запрещается пользоваться кнопкой включения – включать или выключать шлифовальную машину. Пользоваться кнопкой включения можно лишь тогда, когда электроинструмент не прикасается к обрабатываемому материалу.

РЕЗАНИЕ



Резать угловой шлифмашиной можно только по прямой линии.



- Не следует резать материал, держа его в руке.
- Крупные детали необходимо подпереть, обращая внимание на то, чтобы точки опоры находились вблизи линии реза и на конце материала. Стабильно расположенный обрабатываемый материал не будет перемещаться во время работы.

Маленькие детали следует закрепить, например, в тисках, с помощью струбицы и т.п. Обрабатываемый материал необходимо закреплять так, чтобы место реза находилось вблизи крепежного элемента. Это обеспечит более точный рез.

- Не допускается вибрация или биение отрезного круга, поскольку это ухудшает качество реза и может привести к поломке отрезного круга.
- Во время резки не нажимайте сбоку на отрезной круг.
- Используйте такой отрезной круг, который подходит для обрабатываемого материала.
- При резке металлов рекомендуется, чтобы направление движения соответствовало направлению вращения отрезного круга.

i Глубина резания зависит от диаметра отрезного круга (рис. G).

- Номинальный диаметр отрезного круга не должен быть больше диаметров, рекомендованных для данной модели шлифовальной машины.
- При глубоком резании (например, профилей, строительных блоков, кирпича и т.п.) следите за тем, чтобы крепежные фланцы не соприкасались с обрабатываемым материалом.



Во время работы рабочий инструмент нагревается до высоких температур – не прикасайтесь голыми руками к неостывшим рабочим инструментам.

ШЛИФОВАНИЕ

i Для выполнения шлифовальных работ можно использовать, к примеру, шлифовальные круги, чашечные круги, лепестковые круги, круги из нетканого абразивного волокна, проволочные щетки, гибкие диски для крепления шлифовальной шкурки и т.п. Каждый тип рабочего инструмента, а также и обрабатываемого материала требует специального метода работы, а также применения средств индивидуальной защиты.



Для шлифования не следует использовать отрезные диски.



Шлифовальные круги предназначены для съема материала кромкой.

- Не следует шлифовать боковой поверхностью круга. Оптимальный рабочий угол для таких кругов составляет 30° (рис. H).
- Работы, связанные со шлифованием, можно проводить только с использованием шлифовальных кругов, предназначенных для данного обрабатываемого материала.



Во время работы с лепестковыми кругами, кругами из нетканого абразивного волокна, и гибкими дисками для крепления шлифовальной шкурки, следите за правильным рабочим углом (рис. I).

- Не следует шлифовать материал всей поверхностью круга.
- Круги данного типа применяются для обработки плоских поверхностей.



Проволочные щетки в основном предназначены для очистки профилей и труднодоступных мест. С помощью щеток можно удалять с поверхности материала, например, ржавчину, старые лакокрасочные покрытия и т.п. (рис. K).



Следует использовать только такой рабочий инструмент, допустимая скорость вращения которого больше или равна максимальной скорости угловой шлифовальной машины при работе без нагрузки.

ТЕХНИЧЕСКОЕ ОБСЛУЖИВАНИЕ



Приступая к какому-либо действию, связанному с настройкой, ремонтом или техническим обслуживанием, выньте вилку шнура питания электроинструмента из розетки.

УХОД И ХРАНЕНИЕ



- Рекомендуется чистить электроинструмент после каждого использования.
- Для чистки запрещается использовать воду и прочие жидкости.
- Чистите электроинструмент с помощью сухой тряпочки или сжатым воздухом под небольшим давлением.
- Запрещается использовать для чистки чистящие средства и растворители, так как они могут повредить пластмассовые элементы электроинструмента.
- Систематически очищайте вентиляционные отверстия, чтобы не допустить перегрева электроинструмента.
- В случае повреждения шнура питания, замените его новым шнуром с такими же параметрами. Замену шнура питания поручите специалисту, либо отдайте электроинструмент в сервисную мастерскую.
- В случае сильного искрения на коллекторе, поручите специалисту проверить состояние угольных щеток двигателя.

- Храните электроинструмент в сухом и недоступном для детей месте.

ЗАМЕНА УГОЛЬНЫХ ЩЕТОК



Изношенные угольные щетки двигателя (длиной менее 5 мм), щетки с обгоревшей поверхностью или царапинами следует немедленно заменить. Заменить следует обе щетки одновременно.

- Отвинтите и снимите крышки угольных щеток (7) (рис. E).
- Оттяните прижимную пружину, отсоедините и выньте угольные щетки.
- Если требуется, удалите угольную пыль сжатым воздухом.
- Вставьте новые угольные щетки (щетки должны свободно перемещаться в щеткодержателях), вставьте пружину на место (рис. F).
- Закрепите крышки угольных щеток (7).



После замены угольных щеток дайте электроинструменту поработать около 1-2 минут без нагрузки для подгонки рабочей части щеток к коллектору двигателя. Замену угольных щеток может выполнять только квалифицированный специалист; рекомендуем использовать оригинальные запасные части.



Все неполадки должны устраняться уполномоченной сервисной службой производителя.

ТЕХНИЧЕСКИЕ ХАРАКТЕРИСТИКИ

НОМИНАЛЬНЫЕ ДАННЫЕ

Машина шлифовальная угловая 59G209	
Параметр	Значение
Напряжение питания	230 В AC
Частота тока питания	50 Гц
Номинальная мощность	2900 Вт
Номинальная частота вращения	6500 мин ⁻¹
Макс. диаметр рабочего круга	230 мм
Внутренний диаметр рабочего круга	22,2 мм
Резьба шпинделя	M14
Класс защиты	II
Масса	5,9 кг
Год выпуска	2021
59G209 означает как тип, так и обозначение машины	

Список критических ошибок

- Повреждение корпуса или рукоятки инструмента
- Появление дыма из корпуса инструмента
- Повреждение или оголение шнура питания инструмента
- Попадание воды в корпус инструмента
- Появление сильной электрической дуги
- Появление сильной вибрации

Действия персонала в случае отказа или фатальной ошибки

- В случае поломки или несчастного случая немедленно прекратите работу с инструментом, отключите источник питания, обратитесь в сервисный отдел, следуйте инструкциям сервисного отдела, не позволяйте людям работать с этим инструментом, если вы не получили одобрения от сервиса

Критерии предельных состояний

- Повреждение шнура питания или штепсельной вилки
- Повреждение корпуса инструмента

ИНФОРМАЦИЯ ОБ УРОВНЕ ШУМА И ВИБРАЦИИ

Уровень звукового давления	$L_{wa} = 95,7 \pm 3$ дБ (A) K=3 дБ (A)
Уровень звуковой мощности	$L_{wa} = 106,7$ дБ (A) K=3дБ (A)
Виброускорение (задняя рукоятка)	$a_h = 5,355$ м/с ² K=1,5 м/с ²
Виброускорение (передняя рукоятка)	$a_h = 5,165$ м/с ² K=1,5 м/с ²

Информация об уровне шума и вибрации

Уровень шума, генерируемый ручной электрической машиной, описан с помощью: уровня звукового давления L_{pa} и уровня звуковой мощности L_{wa} (где K означает значение неопределенности измерения). Уровень вибрации, генерируемый ручной электрической машиной, описан с помощью виброускорения a_h (где K – значение неопределенности измерения).

Указанные в данной инструкции: уровень генерируемого звукового давления L_{pa} , уровень звуковой мощности L_{wa} и виброускорение a_h

виміряні в відповідності з вимогами стандарту EN 60745-1. Указаний рівень вібрації a_w можна використовувати для порівняння ручних електричних машин, а також для попередньої оцінки вібраційної експозиції.

Заявлена вібраційна характеристика представителю для основних робочих завдань ручної електричної машини. Вібраційна характеристика може змінюватися, якщо ручна електрична машина буде використовуватися для інших цілей. На вібраційну характеристику може впливати недостаточний или злишком рідко здійснюваний технічний уход. Приведенные выше причины могут вызвать увеличение длительности вібраційної експозиції за період роботи.

Для точної оцінки вібраційної експозиції слід ухвалити час, в течение которого ручная електрическая машина находится в отключенном состоянии, либо во включенном, но не работает. После точной оцінки всіх факторів значення повної вібрації може бути значно менше.

Для захисту оператора от вредного воздействия вібрації необхідно застосовувати додаткові заходи безпеки, а именно: забезпечувати технічний уход за ручною електричною машиною і робочими приналежностями, підтримувати температуру рук на прийнятному рівні, дотримуватися режиму праці.

ЗАЩИТА ОКРУЖАЮЩЕЙ СРЕДЫ



Електроприбори не следует выбрасывать вместе с домашними отходами. Их следует передать в специальный пункт утилизации. Информацию на тему утилизации может предоставить продавец изделия или местные власти. Электронное и электрическое оборудование, отработавшее свой срок эксплуатации, содержит опасные для окружающей среды вещества. Неутилизированное оборудование представляет потенциальную угрозу для окружающей среды и здоровья людей.

* Оставляем за собой право вводить изменения.

Компания „Grupa Torhex Spółka z ograniczoną odpowiedzialnością“ Spółka komandytowa, расположенная в Варшаве по адресу: ul. Pograniczna 2/4 (далее „Grupa Torhex“) сообщает, что все авторские права на содержание настоящей инструкции (далее „Инструкция“), в т.ч. текст, фотографии, схемы, рисунки и чертежи, а также компоновка, принадлежат исключительно компании Grupa Torhex и защищены законом от 4 февраля 1994 года об авторском праве и смежных правах (Вестник законодательных актов РП № 90 пол. 631 с послед. изм.). Копирование, воспроизведение, публикация, изменение элементов инструкции без письменного согласия компании Grupa Torhex строго запрещено и может повлечь за собой гражданскую и уголовную ответственность. Информация о дате изготовления указана в серийном номере, который находится на изделии.

ИНФОРМАЦИЯ О ДАТЕ ИЗГОТОВЛЕНИЯ УКАЗАНА В СЕРИЙНОМ НОМЕРЕ, КОТОРЫЙ НАХОДИТСЯ НА ИЗДЕЛИИ

Порядок расшифровки информации следующий:

2XXXXY****

где

2XXX – год изготовления,

YY – месяц изготовления

G – код торговой марки (первая буква)

**** – порядковый номер изделия

Изготовлено в КНР для GRUPA TOREX Sp. z o.o. Sp. k., ul. Pograniczna 2/4, 02-285 Warszawa, Польша

PEREKŁAD INSTRUKCJI Z ORYGINAŁU MASZYNA ŚLIFOWALNA KUTOVA (БОЛГАРКА) 59G209



УВАГА! ПЕРШ НІЖ ПРИСТАТИ ДО ЕКСПЛУАТАЦІЇ ІНСТРУМЕНТУ, СЛІД УВАЖНО ОЗНАЙОМИТИСЯ З ЦЬЮ ІНСТРУКЦІЄЮ Й ЗБЕРЕГТИ ЇЇ У ДОСТУПНОМУ МІСЦІ.

СПЕЦІАЛЬНІ ПРАВИЛА ТЕХНІКИ БЕЗПЕКИ ПІД ЧАС КОРИСТУВАННЯ УСТАТКУВАННЯМ

Правила техніки безпеки щодо шліфування, шліфування наждачним папером, роботи з використанням дрітятих щіток і різання за допомогою абразивних кругів.

a) Цей електроінструмент придатний до використання як

звичайна шліфувальна машина, машина для шліфування наждачним папером, дрітятими щітками, різання шліфувальним кругом. Слід дотримуватися всіх правил техніки безпеки, інструкцій, описів і даних, які надаються разом із електроінструментом. Нехтування нижченаведеними рекомендаціями може створювати небезпеку поразки струмом, виникнення пожежі та/або тяжких травм.

- Не допускається використовувати цей електроінструмент для полірування.** Використання електроінструменту до іншої мети, ніж передбачено цією інструкцією, може спричинитися до повстання ризиків і травматизму.
- Не допускається використовувати приналежності, що не призначені та не рекомендуються виробником спеціально для цього устаткування.** Той факт, що робочий інструмент може бути встановлений на електроінструмент, не гарантує безпечної експлуатації.
- Максимально допустима швидкість обертання використаного робочого інструмента повинна перевищувати таку, що вказана на електроінструменті, або дорівнювати їй.** Робочий інструмент, який обертається з більшою, ніж допустима, швидкістю, може зламатися і викинути скалки.
- Зовнішній діаметр і товщина робочого інструменту повинні відповідати розмірам електроінструмента.** Робочі інструменти із невідповідними розмірами не можуть повністю контролюватися.
- Робочий інструмент із гвинтованими проставками повинен точно відповідати гвинту шпинделя.** У випадку робочого інструменту, який кріпиться за допомогою коміру, діаметр отвору такого робочого інструменту повинен пусувати діаметру коміру. Робочий інструмент, який неможливо міцно надіти на шпindel електроінструмента, обертається нерівномірно, інтенсивно вібує та може спричинитися до втрати контролю над електроінструментом.
- Категорично не допускається використовувати робочий інструмент із дефектами.** Чоразу перед використанням слід перевірити технічний стан оснащення, нап., шліфувального круга, на наявність вищербин і тріщин, шліфувальної тарілки на наявність тріщин, стирання або сильного зношування, дрітяти щітки на наявність зламаних дрітв. У випадку падіння електроінструмента або робочого інструмента, слід переконатися, що вони не пошкоджені, або використати інший, непошкоджений інструмент. Якщо устаткування було перевірено і закріплено, його слід звільнити на одну хвилину на найвищих обертах і при цьому переконатися, щоб оператор і сторонні особи, які знаходяться поблизу, перебували на безпечній відстані від інструмента, що обертається. Пошкоджений робочий інструмент ламається, як правило, у момент перевірки.
- Слід використовувати засоби особистої безпеки.** Залежно від виду робіт слід вдягати захисну півмаску, яка закриває обличчя повністю, захист очей або захисні окуляри. За необхідності слід використовувати протипилову маску, беруху (беруші), робочі рукавиці або спеціальний фартух, який захищає від дрібних часточок матеріалу, що стирається, та оброблюваного матеріалу. Слід берегти очі від сторонніх тіл, що утворюються під час праці та здійснюються в повітря. Протипилова маска й засоби захисту дихальних шляхів повинні відфільтровувати пил, що утворюється під час праці. Тривала дія галасу здатна спричинитися до втрати слуху.
- Слід зв'язати, щоб сторонні особи знаходилися на безпечній відстані від області дії електроінструмента.** Кожна особа, яка знаходиться поблизу електроінструмента, що працює, повинна використовувати засоби особистої захисту. Уламки предмету, що оброблюється, або тріснутий робочий інструмент здатні викинути уламки та спричинитися до травматизму також за межами безпосередньої області дії.
- Під час виконання робіт, протягом яких робочий інструмент здатен натрапити на приховану електропроводку або на власний мережевий шнур, слід тримати устаткування виключно за ізоляцію руків'я.** Контакт із дротом під напругою здатен спричинити проведення струму на металеві частини електроінструмента і, як наслідок, поразку електричним струмом.

k) **Мережевий шнур слід тримати на безпечній відстані від робочого інструменту, що обертається.** У разі втрати контролю над інструментом мережевий шнур може бути перебитий або накручений на шпindel, натомість долоня або вся рука може бути пошкоджені робочим інструментом, що обертається.

l) **Категорично забороняється відкладати електроінструмент, робочий інструмент якого ще обертається.** Робочий інструмент, що обертається, може зіткнутися з поверхнею, на яку його покладено, внаслідок чого можна втратити контроль над устаткуванням.

m) **Не допускається переносити устаткування, що працює.** Випадковий контакт одягу з вируючим робочим інструментом може спричинитися до його накручування на шпindel, і, як наслідок, контакту робочого інструменту з тілом оператора.

n) **Слід регулярно очищати вентиляційні щілини електроінструменту.** Вентилятор двигуна всисає пилю до корпусу, а надмірне нагромадження металевого пилю може становити ризик поразки електричним струмом.

o) **Забороняється використовувати устаткування поблизу легкозаймистих речовин.** Іскри можуть запалити такі речовини.

p) **Не допускається використовувати інструмент, який вимагає рідких засобів охолодження.** Використання води або інших рідких засобів охолодження може допровадити до поразки електричним струмом.

Відбиття та відповідні ознаки безпеки

Відбиття є неочікуваною реакцією електроінструменту на блокування або пошкодження робочого інструменту, такого як шліфувальний круг, шліфувальна тарілка, дрютина щітка тощо. Перечеплення або блокування провадить до неочікуваного затримання робочого інструменту, що обертається. Неконтрольований електроінструмент смикнеться в напрямку протилежному від напрямку обертання робочого інструменту.

Коли, наприклад, шліфувальний круг, застрягне або заклиниться в матеріалі, що оброблюється, окрайка круга, занурена в матеріал, може заблокуватися та спричинити вискочення круга або відбиття. У цьому випадку рух шліфувального круга (в напрямку оператора або від нього) залежить від напрямку руху круга в місці заблокування. Крім того шліфувальний круг може зламатися.

Відбиття виникає внаслідок неправильної або ненадлежащої експлуатації електроінструменту. Його можна уникнути шляхом описаних нижче відповідних застережних заходів.

a) **Електроінструмент слід міцно тримати, натомість тіло та руки слід тримати у такому положенні, що уможливило б максимальне нівелювання відбиття.** Якщо до стандартного комплекту постачання входить поміжне рув'я, його слід завжди використовувати, щоб мати якнайповніший контроль над силою відбиття або моментом відведення під час відбиття. Оператор може опанувати смикання і явище відбиття, якщо дотримуватися відповідних правил техніки безпеки.

b) **Категорично забороняється наближати руки до робочого інструменту, що обертається.** Робочий інструмент може, внаслідок відбиття, поранити руку.

c) **Не допускається наближатися до зони дії, в якій працює електроінструмент під час відбиття.** Внаслідок відбиття електроінструмент рухається в напрямку протилежному від руху шліфувального круга у місці заблокування.

d) **Особливо обережно слід обробляти кути, гострі краї тощо.** Слід запобігати тому, щоб робочий інструмент був відбитий або заклинений. Робочий інструмент, що обертається, більш податний на заклинювання під час обробки кутів, гострих крайок або під час відбиття. Це може спричинити втрату контролю або відбиття.

e) **Не допускається використовувати диски для пиляння дерева або диски з зубцями.** Робочий інструмент даного типу часто спричиняє відбиття або втрату контролю над електроінструментом.

Специфічні правила техніки безпеки під час шліфування та пиляння за допомогою шліфувального круга

a) **Слід використовувати виключно ті шліфувальні диски, що призначені для даного електроінструменту, а також захисний кожух, призначений для шліфувального диску**

даного типорозміру. Шліфувальні круги, що не можуть використовуватися з даним електроінструментом, не забезпечують достатнім захистом і не є достатньо безпечними.

b) **Вигнуті шліфувальні диски слід кріпити таким чином, щоб їхня поверхня не виставала поза край захисного кожуху.** Непрофесійно встановлений шліфувальний круг, що видостається поза крайку захисного кожуха, не може забезпечити достатнього захисту.

c) **Захисний кожух повинен бути добре закріплений на електроінструменті таким чином, щоб гарантувати якнайбільший ступінь захисту, та встановлена таким чином, щоб частина шліфувального диску, закрита кожухом і звернута до оператора, була якнайменшою.** Кожух захищає оператора від уламків, випадкового контакту зі шліфувальним диском, а також від іскор, які могли б спричинити загоряння одягу.

d) **Шліфувальний диск може використовуватися тільки для тих робіт, для яких він призначений. Категорично не допускається шліфувати бічною поверхнею прорізного диску.** Прорізні диски призначені для шліфування матеріалу крайкою диску. Вплив бічних сил на диски цього типу здатен призвести до їх зламання.

e) **До вибраного типу шліфувального круга допускається використовувати лише непошкоджені кріпильні коміри відповідного розміру та форми.** Відповідні типорозміри комірів «підпірають» шліфувальний круг, не даючи йому, тим самим, зламатися. Коміри до шліфувальних кругів можуть відрізатися від комірів, призначених до інших типів шліфувальних дисків.

f) **Не допускається використовувати стерті шліфувальні диски від електроінструменту з більшим діаметром дисків.** Шліфувальні диски від більшого електроінструменту не призначені для більш високої швидкості обертання, яка відрізняє менший електроінструмент, і, в зв'язку з цим, можуть зламатися.

Додаткові правила техніки безпеки щодо пиляння шліфувальним диском

a) **Слід уникати обставин, у яких шліфувальний диск може заблокуватися, або спричинення надто сильного натиску на нього.** Не рекомендується виконувати прорізи на надмірно велику глибину. Перевантаження різального диску спричиняє його підвищене зношування та підвищує ризик його заклинювання або заблокування, тобто підвищує вірогідність відбиття або зламання диску.

b) **Слід уникати обставин, у яких шліфувальний диск може заклинитися, а також уникати спричинення надто сильного тиску на нього.** Просування пильного диску у матеріалі, що обробляється, у напрямку від себе може призвести до того, що у випадку відбиття електроінструмент відскочить разом із диском, що обертається, у напрямку оператора.

c) **У випадку заклинювання пильного диску або перерви у роботі електроінструмент слід вимкнути та зачекати, доки диск повністю не зупиниться.** Забороняється намагатися витягти диск, що обертається, з прорізу, оскільки це здатне викликати явище відбиття. Слід виявити та усунути причину заклинювання.

d) **Не допускається повторно вимкати електроінструмент, поки різальний диск занурений у матеріал.** Перш ніж продовжувати різання, різальний диск повинен вийти на повну швидкість обертання. У протилежному випадку диск може зачепитися, вискочити з матеріалу, що його обробляють, або спричинити відбиття.

e) **Плити або інші великі предмети слід перед обробкою підперти, щоб зменшити ризик відбиття, спричиненого диском, що заклиниться.** Габаритні предмети здатні згинатися під власною вагою. Матеріали, що обробляються, слід підперти з обох боків, як поблизу лінії пропилю, так і на окрайках.

f) **Слід зберігати особливо обачність під час вирізання отворів у стінах або в інших суцільних поверхнях.** Під час різання у таких поверхнях різальний диск здатен викликати явище відбиття у випадку натраплення на газові, водогінні труби або електропроводку чи інші предмети.

Специфічні правила техніки безпеки під час шліфування шліфувальним папером

a) **Не рекомендується використовувати занадто великі листи**

наждачного паперу. Під час вибору розміру наждачного паперу рекомендується дотримуватися інструкцій виробника. Наждачний папір, що вистає за межі робочої поверхні шліфмашини може спричинити травми, а також спричинитися до заблокування устаткування, роздирання паперу або відбиття.

Специфічні правила техніки безпеки під час шліфування

а) Не допускайте вільного обертання неміцно закріпленої частини полірувального хутра або його кріпильних зав'язок. Закріпіть або відріжте звисаючі зав'язки. Задвогі та незакріплені зав'язки, що обертаються, здатні зачепитися за пальці або предмет, що оброблюється.

Специфічні правила техніки безпеки під час використання дротяних щіток

а) Слід пам'ятати, що навіть під час нормальної експлуатації зі щітки відриваються шматочки дроту. Не допускається перевантажувати щітку шляхом спричинення надмірного тиску. Шматочки дротів, що відриваються, здатні пробити тонку тканину вбрання та/або шкіру.

б) Якщо рекомендується використання кожуху, слід запобігти контакту щітки з кожухом. Діаметр щіток до тарілки або горщику може збільшитися внаслідок дії відцентрової та доцентрової сили.

Додаткові правила техніки безпеки

а) В інструменті, що призначений до кріплення шліфувальних/різальних дисків і посідає патрон із гвинтом (різьбою), слід перевірити, чи довжина нарізної частини патрона відповідає довжині нарізної частини хвостовика різального/шліфувального інструменту.

б) Предмет, що його оброблюють, слід міцно закріпити. Закріплювати оброблюваний предмет безпечніше у струбціні або лещатах, ніж притримувати його рукою.

с) Не допускається торкатися шліфувального диску, доки він не остигне.

д) У випадку використання швидкознімного коміру слід упевнитися, що внутрішній комір, встановлений на шпindelі, має гумове ущільнювальне кільце типу o-ring, і воно не пошкоджене. Слід також подбати про те, щоб поверхні зовнішнього та внутрішнього комірив були чистими.

е) Швидкознімний комір допускається використовувати виключно з відрізними кругами та шліфувальними дисками. Дopusкається використовувати виключно непошкоджені та справні коміри.

ф) У випадку миттєвого зникнення напруги в мережі або після вимикання виделки з розетки з кнопкою вимикача в положенні «вимкнено» перед черговим вимкненням слід розблокувати кнопку вимкнення й перевести його в положення «вимкнено».

УВАГА! Устаткування призначене для експлуатації у приміщеннях і не призначене для праці назовні.

Незважаючи на застосування безпечної конструкції, заходи безпеки й додаткові засоби особистої безпеки, завжди існує залишковий ризик травматизму під час праці.

Умовні позначки

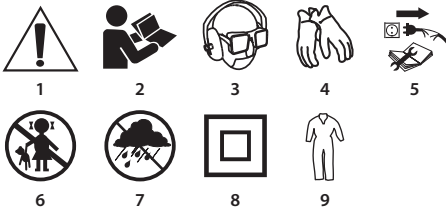

1. Увага! Слід зберігати обачність.
2. Прочитайте інструкцію, дотримуйтесь правил техніки безпеки, що містяться в ній!
3. Слід обов'язково застосовувати засоби особистої безпеки як, наприклад, захисні окуляри, навушники.
4. Застосовуйте захисні рукавиці.
5. Від'єднайте мережевий шнур, перш ніж заходитися обслуговувати чи ремонтувати.
6. Зберігати у недоступному для дітей місці!

7. Бойться дощу!
8. II клас з електроізоляції
9. Вдгайніть захисний одяг.

БУДОВА І ПРИЗНАЧЕННЯ

Машина шліфувальна кутова являє собою ручний електроінструмент, якому надано II клас з електроізоляції. Він працює від однофазного електромотору з редуктором швидкості (зубчастої передачі). Устаткування допускається використовувати як до шліфування, так і для різання. Даний інструмент широко використовується до усунення всілякого типу задирів із металевих поверхонь, обробки поверхні зварних швів, перетину тонкостінних труб та невеликих металевих деталей тощо. У випадку використання відповідного оснащення кутова шліфувальна машина може бути використана не тільки до різання та шліфування, але також до чищення, напр., від іржі, шарів фарби тощо.

Галузі її застосування - ремонтні та монтажні роботи з металом у широкому розумінні. Кутова шліфувальна машина може також використовуватися для різання та шліфування будівельних матеріалів, таких як цегла, тротуарна плитка, кахлі тощо.

Устаткування призначене виключно для сухої обробки і не призначене для полірування. Не допускається використовувати електроінструмент не за призначенням.

Використання не за призначенням:

- **Не допускається оброблювати будь-які матеріали, що містять азбест!** Азбест вважається канцерогеном.
- **Забороняється оброблювати матеріали, пил яких є легкозаймистим або вибухонебезпечним.** Під час праці електроінструментом утворюються іскри, які можуть спровокувати займання випаровувань, що утворюються.
- **Не допускається використовувати для шліфування диски, призначені для різання.** Робоча поверхня дисків для різання - чолова, і шліфування бічною поверхнею такого диску загрожує його пошкодженням і, як наслідок, ризиком травматизму.

ОПИС МАЛЮНКІВ

Перелік елементів зовнішнього вигляду електроінструменту, що зазначений нижче, стосується малюнків до цієї інструкції.

1. Кнопка блокування шпindelа
2. Кнопка ввімкнення
3. Руків'я поміжне
4. Кожух диску захисний
5. Комір зовнішній
6. Комір внутрішній
7. Кришка з-над відсіку з вугільними щітками

* Існує можливість відмінності між фактичним виглядом електроінструменту та таким, що зображений на малюнку

ОПИС ГРАФІЧНИХ СИМВОЛІВ

- УВАГА!
- ЗАСТЕРЕЖЕННЯ
- МОНТАЖ/НАЛАШТУВАННЯ
- ІНФОРМАЦІЯ

ПРИНАЛЕЖНОСТІ Й АКСЕСУАРИ

1. Захисний кожух диску - 1 шт.
2. Ключ спеціальний - 1 шт.
3. Руків'я поміжне - 1 шт.

ПІДГОТОВКА ДО РОБОТИ



МОНТАЖ ПОМІЖНОГО РУКІВ'Я

Додаткове руків'я (3) кріпиться на бабці шліфувальної машини, в одному з отворів у корпусі. Рекомендується експлуатувати шліфмашину з додатковим руків'ям. Обіручне утримання шліфмашини під час праці (з використанням поміжного руків'я) дозволяє скоротити ризик торкання рукою до вируючого диску або щітки та травматизму у випадку відбиття.

МОНТАЖ І РЕГУЛЮВАННЯ КОЖУХА ДИСКУ

Кожух диску захищає оператора від уламків, випадкового контакту з робочим інструментом або іскрами. Під час монтажу



кожуху слід звертати додаткову увагу на те, щоб його закрита частина була звернута до оператора.

-  • Надіньте кожух диску (4) таким чином, щоб виступ на його обводі співпав із вижлобком у корпусі над передаточним механізмом.
 -  • Встановіть кожух диску в бажаному положенні.
 -  • Міцно притягніть гвинт.
- Демонтаж і регулювання положення захисного кожуху виконуються в зворотному порядку

ЗАМІНА РІЗАЛЬНОГО/РОБОЧОГО ІНСТРУМЕНТУ



Змінюючи робочий інструмент, використовуйте робочі рукавиці. Кнопка блокування шпинделя (1) призначена виключно для блокування шпинделя шліфмашини під час монтажу-демонтажу робочого інструмента. Не допускається використовувати його для гальмування круга під час обертання останнього. Це здатне спричинитися як до пошкодження самої машини, так і до травмування користувача.

МОНТАЖ ДИСКУ

-  У випадку використання шліфувальних кругів чи різальних дисків завтовшки менш 3 мм накрутку зовнішнього коміра (5) накручують плоскою поверхнею до диску (мал. В).
-  • Відпустіть кнопку блокування шпинделя (1).
-  • Вставте спеціальний ключ (постачається в комплекті) по черзі до двох отворів в зовнішньому комірі (5) (мал. А).
- За допомогою ключа послабте та зніміть зовнішній комір (5).
- Надіньте диск таким чином, щоб він був притиснутий до внутрішнього коміру (6).
- Нагвинтіть зовнішній комір (5) та злегка притягніть спеціальним ключем.

 Демонтаж дисків відбувається в зворотній послідовності. Під час монтажу диск повинен бути притиснутий до поверхні внутрішнього коміру (6) та рівномірно входить до його проточки.

МОНТАЖ РОБОЧОГО ІНСТРУМЕНТУ З ГВИНТАНИМ ОТВОРОМ

-  • Натисніть кнопку блокування шпинделя (1).
-  • Демонтуйте встановлений робочий інструмент.
- Перед монтажем демонтуйте обидва коміри - внутрішній (6) та зовнішній (5).
-  • Нагвинтіть робочий інструмент гвинтованою частиною на шпиндель і злегка притягніть.

Демонтаж робочого інструмента з гвинтованим отвором відбувається в зворотній послідовності.

МОНТАЖ КУТОВОЇ ШЛІФУВАЛЬНОЇ МАШИНИ (БОЛГАРКИ) НА ШТАТИВІ ДЛЯ КУТОВИХ ШЛІФУВАЛЬНИХ МАШИН

Допускається експлуатація кутової шліфувальної машини (болгарки) на спеціальному штативі для кутових шліфувальних машин за умови її правильного монтажу відповідно до інструкцій виробника штативу.

ПОРЯДОК РОБОТИ/РОБОЧИ НАЛАШТУВАННЯ

 Перш ніж приступати до експлуатації кутової шліфувальної машини (болгарки), слід перевірити стан шліфувального круга/диску. Не допускається використання дисків із вищербинами, тріщинами чи іншими пошкодженнями. Зужиті диски чи щітку перед використанням слід негайно замінити. Після закінчення роботи шліфувальною машиною її слід вимкнути та зачекати до повної зупинки робочого інструменту. Після цього допускається покласти інструмент на поверхню. Не допускається гальмувати диск, що обертається, притискаючи його до матеріалу, що обробляється.

-  • Не допускається спричиняти зайвого обтяження на електроінструмент. Маса електроінструменту є достатньою для ефективної роботи ним. Надмірний тиск на електроінструмент під час праці здатен викликати тріскання робочого інструменту, що є небезпечним.
- У випадку падіння електроінструмента під час праці необхідно упевнитися у його придатності до подальшої експлуатації та, в разі необхідності, замінити робочий інструмент, якщо той було пошкоджено або деформовано.
- Не допускається бити робочим інструментом матеріал, що оброблюється.
- Не допускається оббивати й здирати диском матеріал, що оброблюється, особливо в разі обробки кутів, гострих крайок тощо. Недотримання до цього правила здатне

привести до втрати контролю над електроінструментом і викликати явище відбиття електроінструмента назад у напрямку оператора.

- Не допускається використовувати в кутових шліфмашинах пильних дисків, призначених до дискових пил. В разі недотримання до рекомендації спостерігається явище «відбиття» електроінструменту назад в напрямку оператора, втрата контролю над ним, що здатне привести до травматизму.

ВИМІКАННЯ І ВИМИКАННЯ

Під час ввімкнення і праці електроінструмент слід ціпко тримати обома руками. Шліфмашину обладнано кнопкою блокування кнопки ввімкнення, що призначена для запобігання самочинного ввімкнення електроінструмента.

- Пересуньте тумблер (7) вперед.
- Натисніть кнопку ввімкнення (2) (мал. С).
- В разі послаблення тиску на кнопку ввімкнення (2) електромотор шліфмашини вимикається.

 Під час пуску двигун починає працювати за допомогою повільного набирання швидкості, що призначене для ввімкнення двигуна без обтяження.

 Після ввімкнення слід зачекати, доки не буде досягнуто повну швидкість обертання, й тільки тоді приступати до роботи. Під час роботи не допускається вмикати й вимикати, або перемикати електроінструмент. Кнопку ввімкнення допускається натискати тільки тоді, коли електроінструмент приймають з матеріалу, що обробляється.

РОЗПИЛЮВАННЯ

-  • Різання за допомогою кутової шліфувальної машини (болгарки) допускається виконувати виключно вздовж прямої лінії.
- Не допускається пиляти матеріал, тримаючи його в руці.
- Габаритні елементи слід підперти та таким чином, щоб точки підпирання знаходилися поблизу лінії різання та біля країв матеріалу. Матеріал, що розміщений стабільно, не виявляє тенденції до переміщення під час різання.
- Невеликі елементи слід закріплювати, напр., у лещатах, струбцинах тощо. Матеріал слід закріплювати таким чином, щоб місце різання знаходилося поблизу елементу кріплення. Це дозволяє забезпечити більшу точність різання.
- Не допускайте дрижання або нерівномірних рухів пильним диском, оскільки це сприяє погіршенню якості різання та може спричинитися до тріскання пильного диску.
- Під час різання не допускається спричиняти боковий тиск на пильний диск.
- Пильний диск слід підбирати залежно від типу матеріалу, що перерізається.
- Під час пере різання матеріал рекомендується, щоб напрямком просування співпадав із напрямком обертання пильного диску.

 Глибина пропилу залежить від діаметра диску (мал. G).

- Допускається використовувати тільки диски з номінальним діаметром не більшим, ніж рекомендований для даної моделі шліфувальної машини.
- У випадку різання на велику глибину (напр., у профілі, будівельних блоках, цеглі тощо) не допускайте торкання кріпильних комір до оброблюваного матеріалу.

 Під час праці пильні диски сильно нагріваються; не допускається торкатися їх оголеними частинами тіла, доки вони не охололи.

ШЛІФУВАННЯ

До шліфування допускається використовувати, напр., шліфувальні диски, тарілки, листкові та сегментовані шліфувальні диски, шліфувальні круги з нетканого матеріалу, дротяні щітки, еластичні диск для наждачного паперу тощо. Кожний тип диску чи кругу, як і оброблюваного матеріалу, вимагає відповідної техніки праці та застосування відповідних засобів особистого захисту.

 Не допускається використовувати диски, що призначені до різання, для шліфувальних робіт.

 Шліфувальні диски призначені для шліфування матеріалу крайкою диску.

- Не допускається використовувати до шліфування бічну поверхню диску. Оптиміальний кут праці для даного виду дисків складає 30° (мал. H).

- Роботи, пов'язані зі шліфуванням, допускається виконувати тільки за допомогою відповідних для даного виду матеріалу шліфувальних дисків.



У випадку шліфування листковими кругами, шліфувальними дисками з нетканого матеріалу й еластичними дисками для наждачного паперу належить звернути увагу на правильний кут входження (мал. І).

- Не допускається використовувати до шліфування всю поверхню диску.

Диски такого типу використовуються для обробки плоских поверхонь.



Дротяні щітки призначені, переважно, для очищення профілів і важкодоступних місць. Вони дозволяють усунути з поверхні матеріалу, напр., іржи, шари фарби тощо. (мал. К).



Допускається використовувати тільки такий робочий інструмент, допускає швидкість обертання якого є вищою або дорівнює максимальній швидкості кутової шліфувальної машини без навантаження.

ЗБЕРІГАННЯ ТА ОБСЛУГОВУВАННЯ



Перш ніж регулювати, ремонтувати устаткування або виконувати регламентні роботи з ним, його слід вимкнути кнопкою вимкнення й витягти виделку з розетки.

ДОГЛЯД І ЗБЕРІГАННЯ



- Рекомендується чистити устаткування щоразу після використання.
- Не допускається чистити устаткування за допомогою води чи іншої рідини.
- Устаткування допускається чистити виключно за допомогою сухої ганчірки, пензля або струменем стисненого повітря низького тиску.
- Не допускається використовувати при цьому ані мийні засоби, ані розчинники, оскільки вони здатні пошкодити пластикові елементи електроінструменту.
- Вентиляційні щілини в корпусі двигуна належить утримувати в чистоті, щоб запобігти перегріванню електроінструмента.
- У разі пошкодження мережевого шнуру його слід замінити на один з аналогічними характеристиками. Будь-які сервісні та ремонтні роботи слід виконувати виключно в авторизованому сервісному центрі.
- У разі появи надмірного іскрення комутатору устаткування слід передати кваліфікованому спеціалісту на перевірку стану вугільних щіточок двигуна.
- Електроінструмент зберігають в сухому місці, недоступному для дітей.

ЗАМІНА ВУГІЛЬНИХ ЩІТОК



Вугільні щіточки у двигуні, що зношилися (тобто коротші за 5 мм), спалені чи тріснуті, слід негайно замінити. Завжди слід замінити обидві щіточки одночасно.

- Вигвинтіть і зніміть кришки з-над вугільних щіточок (7) (мал. Е).
- Витягніть притисну пружину, вийміть зужиті вугільні щітки.
- Усуньте вугільний пил за допомогою стисненого повітря.
- Вкладіть нові вугільні щіточки (вони повинні вільно вставитися до щітокотримачів), а притисну пружину вкладіть на місце (мал. Ф).
- Встановіть корпус відсіку вугільних щіточок (7).



Після заміни щіток слід ввімкнути електроінструмент на яловому ході й зачекати прибл. 1-2 хвилини, поки щітки подують до колектору електромотору. Заміну вугільних щіточок завжди слід доручати кваліфікованим спеціалістам та використовувати виключно оригінальні запчастини.



У разі будь-яких неполадок слід звертатися до авторизованого сервісного центру виробника.

ТЕХНІЧНІ ХАРАКТЕРИСТИКИ

НОМІНАЛЬНІ ХАРАКТЕРИСТИКИ

Шліфмашина кутова (болгарка) 59G209	
Характеристика	Значення
Напруга живлення	230 В зм.стр.
Частота струму	50 Гц
Номінальна потужність	2900 Вт
Швидкість обертання номінальна	6500 хв. ⁻¹
Макс. діаметр диску	230 мм

Діаметр диску внутрішній	22,2 мм
Гвинт шпинделя	M14
Клас електроізоляції	II
Маса	5,9 кг
Рік виготовлення	2021
59G209 є позначкою типу та опису устаткування	

ІНФОРМАЦІЯ ПРО РІВЕНЬ ШУМУ І КОЛИВАНЬ

Рівень тиску галасу	$L_{pa} = 95,7 \text{ дБ (A) } K=3 \text{ дБ (A)}$
Рівень акустичної потужності	$L_{WA} = 106,7 \text{ дБ (A) } K=3 \text{ дБ (A)}$
Значення вібрації (прискорення коливань) на задньому руків'ї:	$a_h = 5,355 \text{ м/с}^2 \text{ } K=1,5 \text{ м/с}^2$
Значення вібрації (прискорення коливань) на передньому руків'ї	$a_h = 5,165 \text{ м/с}^2 \text{ } K=1,5 \text{ м/с}^2$

Інформація щодо галасу та вібрації

Рівень галасу, який утворюється устаткуванням, описаний шляхом: визначення рівня тиску галасу L_{pa} та рівня акустичної потужності L_{WA} (де К означає невпевненість вимірювання). Коливання, які утворюються устаткуванням, виражені значенням прискорення коливань a_h (де К означає невпевненість вимірювання).

Вказані у цій інструкції: рівень утвореного тиску галасу L_{pa} , рівень акустичної потужності L_{WA} та значення прискорення коливань a_h , виміряні згідно з нормою EN 60745-1. Вказаний рівень коливань a_h може використовуватися до порівняльної характеристики пристроїв і до попередньої оцінки експозиції на коливання.

Вказаний рівень коливань є репрезентативним виключно для основних функцій експлуатації електроінструменту. Якщо електроінструмент експлуатується з іншою метою або з іншими робочими інструментами, рівень коливань може відрізнятись. Рівень коливань може збільшитися у випадку недостатності або нерегулярних регламентних робіт із устаткуванням. Вищезгадані причини можуть викликати підвищену експозицію вібрації протягом усього періоду експлуатації.

Для ретельного визначення експозиції вібрації слід взяти до уваги періоди, коли устаткування вимкнене або коли воно ввімкнене, але не використовується у роботі. Таким чином, після ретельного аналізу всіх факторів сумарна експозиція вібрації може виявитися суттєво меншою.

З метою захисту користувача від наслідків вібрації слід впровадити додаткові заходи безпеки, такі як: регулярний догляд за устаткуванням і робочим інструментом, забезпечення відповідної температури рук, належна організація праці.

ОХОРОНА СЕРЕДОВИЩА



Зужиті продукти, що працюють на електричному живленні, не слід вивантажувати разом з побутовими відходами, а утилізувати в спеціальних закладах. Відомості про утилізацію можна отримати в продавця продукції чи в органах місцевої адміністрації. Відпрацьовані електричні та електронні прилади містять речовини, що не є сприятливими для природного середовища. Обладнання, що не передається до переробки, може становити небезпечну для середовища та здоров'я людини.

* Виробник залишає за собою право вносити зміни.

«Grupa Torhex Spółka z ograniczoną odpowiedzialnością» Spółka komandytowa, z юридичною адресою в Варшаві, ul. Pograniczna 2/4, (тут і далі згадуване як «Grupa Torhex») сповіщає, що всі авторські права на зміст даної інструкції (тут і далі називаної «інструкцією»), в тому на її текст, розміщені світлини, схематичні рисунки, креслення, а також розташування текстових і графічних елементів належать виключно до Grupa Torhex і застережені відповідно до Закону від 4 лютого 1994 року «Про авторське право й споріднені права» (див. органи державу Польщі «Дз. Уа 2006 № 90 л. 631 з подальш. зміл.). Копіювання, переклад, публікація, переробка в комерційних цілях всієї інструкції чи окремих її елементів без письмового дозволу Grupa Torhex суворо заборонене. Недотримання до цієї вимоги тягне за собою цивільну та кримінальну відповідальність.

EREDETI HASZNÁLATI UTASÍTÁS FORDÍTÁSA SAROKCSISZOLÓ 59G209

FIGYELEM: AZ ELEKTROMOS SZERSZÁM ÜZEMBE HELYEZÉSE ELŐTT FIGYELMESEN OLVASSA EL EZT A HASZNÁLATI UTASÍTÁST ÉS ŐRIZZE MEG KÉSŐBBI FELHASZNÁLÁS CÉLJÁRA.

RÉSZLETES BIZTONSÁGI ELŐÍRÁSOK

Biztonsági ajánlások csiszolás, csiszolópapír és drótkéfe használata, valamint csiszolótárcsás vágás esetére.

- a) **Ez az elektromos kéziszerszám alkalmazható egyszerű csiszológépként, csiszolásra csiszolópapírral, drótkéffel, és csiszolótárcsás vágásra.** Be kell tartani az elektromos kéziszerszámhoz mellékelt összes biztonsági ajánlást, utasítást, tekintettel kell lenni a leírásokra, adatokra is. Az alábbi ajánlások be nem tartása áramütés, tűz és súlyos sérülés veszélyét idézheti elő.
- b) **Ez az elektromos kéziszerszám nem alkalmazható polírozásra.** Az elektromos kéziszerszám rendeltetésétől eltérő célra használata veszélyes lehet, sérülést okozhat.
- c) **Nem szabad olyan tartozékokat használni, amelyek a szerszám gyártója nem kifejezetten ehhez a berendezéshez szánt és ajánlott.** Önmagában az, hogy a tartozék felszerelhető az elektromos kéziszerszámra, nem jelenti azt, hogy biztonságosan használható.
- d) **A használt tartozék megengedett fordulatszáma nem lehet kisebb, mint az elektromos kéziszerszám megadott legmagasabb fordulatszáma.** A tartozék, betétszerszám, ha a megengedett fordulatszámnál nagyobb sebességgel forog, eltörhet, darabjai szétrepülhetnek.
- e) **A betétszerszám külső átmérőjének és vastagságának meg kell felelnie az elektromos kéziszerszám méretezésének.** A nem megfelelő méretű betétszerszámoknál megeshet, hogy nem megfelelően takartak, fölöttük az uralom nehezen tartható fenn.
- f) **A menetes betétszerszámoknak pontosan illeszkedniük kell az orsó menetéhez. A rögzítőgyűrűvel felszerelt betétszerszámok esetében a betétszerszám furata átmérőjének illeszkednie kell a gyűrű átmérőjéhez.** Az elektromos kéziszerszámhoz pontosan nem illeszkedő betétszerszámok egyenletlenül forognak, erős rezgést okoznak, és az elektromos kéziszerszám fölötti uralom elvesztését idézhetik elő.
- g) **Sérült betétszerszámok használata szigorúan tilos.** Minden használatbavétel előtt ellenőrizni kell a tartozékokat, pl. a csiszolótárcsákat, nem repedtek, anyaghiányosak-e, a csiszolótányér nem repedt, kopott vagy erősen elhasználódott, a drótkéfeeknek nincsenek-e laza vagy törött dróttjai. Az elektromos kéziszerszám vagy a betétszerszám leeseése esetén ellenőrizni kell, hogy nem sérült-e meg, vagy másik, sérülésmentes szerszámot kell használni. Ha a betétszerszámot ellenőrizte, rögzítette, az elektromos kéziszerszám be kell kapcsolni egy percre a legmagasabb fordulatszámon, odafigyelve arra, hogy sem a szerszám kezelője, sem más, közelben tartózkodó személyek ne legyenek a forgó szerszám hatáskörzetében. A sérült szerszámok leggyakrabban ez alatt a próba alatt törnek el.
- h) **A személyes védőeszközök használata kötelező.** A munka fajtájának megfelelően egész arcot elfedő álarcot, szemvédő eszközt, védőszemüveget kell viselni. Szükség esetén a csiszolt, megmunkált anyag apró részecskéi ellen védő porvédő álarcot, hallásvédő eszközt, védőkesztyűt, speciális védőkötényt kell használni. **Védeni kell a szemeket munka közben a levegőben röpködő részecskék ellen. A porvédő álarcnak, légzésvédő eszköznek ki kell szűrnie a munka közben keletkező port. A hosszabb ideig ható erős zaj tartós halláskárosodást okozhat.**
- i) **Vigyázni kell arra, hogy mások az elektromos kéziszerszám hatótávolságától biztonságos távolságra tartózkodjanak.** Mindenki, aki a működésben lévő elektromos kéziszerszám közelében tartózkodik, köteles személyes védőeszközöket használni. A munkadarab vagy a befogott szerszám darabjai kivetődhetnek, és a közvetlen hatótávolságon kívül is sérülést okozhatnak.
- j) **Olyan munkák végzésekor, ahol a szerszám rejtett elektromos kábelekre, vagy a saját feszültségkábelére találhat, a**

berendezést kizárólagosan a markolat szigetelt felületi részénél kell megfogni. Az érintkezés hálózati vezetékkel feszültség alá helyezné az elektromos kéziszerszám fém alkatrészeit, ez pedig áramütéses balesetet okozhat.

- k) **A hálózati kábel tartsa távol a forgásban lévő munkaszerszámtól.** A szerszám feletti uralom elvesztésekor a hálózati kábel elvágásra, vagy betekeredésre kerülhet és a kéz vagy az egész kar a forgásban lévő munkaszerszámmal érintkezésre kerülhet.
 - l) **Ne tegye le az elektromos kéziszerszámot a forgórészek teljes leállása előtt.** A forgó szerszám bekapahat abba a felületbe, amelyre leteszi, és így elveszitheti az uralmat az elektromos kéziszerszám felett.
 - m) **Tilos a mozgásban lévő elektromos kéziszerszám hordozása.** A ruházat véletlen hozzáérése a forgásban lévő szerszámhoz a ruha behúzásához és a munkaszerszámnak a gépkezelő testébe hatolásához vezethet.
 - n) **Tisztítsa ki rendszeresen az elektromos szerszám szellőzőnyílásait.** A motor hűtőventilátora beszívja a port a szerszám házába, ahol nagyobb mennyiségű fémpor felgyülemzése zárlatvesztélyt idézhet elő.
 - o) **Ne használja az elektromos szerszámot könnyen éghető anyagok közelében.** A szikrák a meggyulladást okozhatják.
 - p) **Nem használhatók olyan betétszerszámok, amelyek hűtőfolyadék alkalmazását igénylik.** Víz, vagy más hűtőfolyadék használata elektromos áramütés veszélyével jár.
- A visszarugás és a vonatkozó biztonsági ajánlások**
- A visszarugás az elektromos kéziszerszám hirtelen reakciója a betétszerszám, pl. a csiszolótárcsa, a csiszolótányér, a drótkéfe, stb. beszorulására vagy beakadására. A beakadás vagy a beszorulás a forgó betétszerszám hirtelen megállását idézi elő. Az elektromos kéziszerszám ilyenkor a betétszerszám forgási irányával ellentétes irányba rándul. Amikor a csiszolótárcsa megakad vagy megszorul a megmunkált munkadarabban, annak anyagba merülő pereme hirtelen teljesen befékeződik, ami a tárcsa kivetődését vagy visszarugást okozhat. A csiszolótárcsa mozgási iránya (a kezelője felé, vagy ellenkező irányba) attól függ ilyenkor, milyen volt mozgásának iránya befékeződésének helyén. Ilyenkor a csiszolótárcsa el is törhet.
- A visszarugás az elektromos kéziszerszám helytelen, hibás használatából ered. Elkerülhető az alább leírt óvatossági szabályok betartásával.
- a) **Az elektromos kéziszerszámot erősen kell tartani, a testnek és a karoknak olyan helyzetet kell felvennie, hogy enyhítse a visszarugás hevesességét. Ha az alapfelszerelések között van segédmarkolat, azt mindenkor használni kell, hogy a lehető legjobban ellenőrizze alatt tarthassa a visszarugó, vagy az indításkor elszabadulni akaró szerszámot.** A berendezést kezelő személy az óvatossági szabályok betartásával uralni tudja a rángatást és a visszarugást.
 - b) **A kezét mindig tartsa távol a forgó betétszerszámtól.** A munkaeszköz visszarugáskor megegyeshetheti a kezét.
 - c) **El kell kerülni azt a zónát, ahol az elektromos kéziszerszám visszarugása alatt mozoghat.** Visszarugáskor az elektromos kéziszerszám a befékeződő betétszerszám mozgásirányával ellentétes irányba mozdul el.
 - d) **Különbösen óvatosan kell megmunkálni a sarkokat, éleket. Meg kell előzni, hogy a szerszám visszapattanjon, vagy beszoruljon.** A forgó betétszerszám hajlamosabb a beszorulásra a sarkok, élek megmunkálásánál, és akkor, ha visszapattan. Ez a szerszám fölötti uralom elvesztésével vagy visszarugással járhat.
 - e) **Tilos fához való tárcsát vagy fogazott tárcsát használni.** Az ilyen típusú betétszerszámok gyakran okoznak visszarugást, vagy az elektromos kéziszerszám fölötti uralom elvesztését.
- A csiszolótárcsával végzett csiszolást és vágást érintő különleges biztonsági ajánlások**
- a) **Kizárólag az adott elektromos kéziszerszámhoz rendeltetett csiszolótárcsát és az adott tárcsához való védőburkolatot szabad használni.** A nem az adott elektromos kéziszerszám tartozékát képező csiszolótárcsákat a védőborítás nem fedheti teljesen, és nem elég biztonságosak.
 - b) **A homorú csiszolótárcsákat úgy kell felszerelni, hogy sehol sem lógjon ki a védőborítás alól.** A szakszerűtlenül felszerelt, a védőborítás alól kikandikáló csiszolótárcsa nem lehet megfelelően eltakarva.

- c) A védőborítást megfelelően rögzíteni kell az elektromos kéziszerszáma, és azt – hogy a lehető legmagasabb fokú legyen a biztonság – úgy kell beállítani, hogy a csiszolószerszám fedetlen, kezelő felé néző része minél kisebb legyen. A védőborítást védi a kezelőt a csiszolószerszám véletlen megérintésétől, valamint a szikráktól, amelyek a ruha meggyulladását okozhatják.
- d) A csiszolótárcsákat csak a rendeltetésüknek megfelelő munkákhoz szabad használni. Így például tilos a vágótárcsa oldalfelületével csiszolni. A vágótárcsák anyageltávolításra szolgálnak a tárcsa peremének segítségével. Az oldalirányú erőhatások a vágótárcsákat eltörhetik.
- e) A kiválasztott csiszolótárcsához csak ép, sérülésmentes, megfelelő méretezésű és alakú rögzítőgyűrűt szabad használni. A megfelelő rögzítőgyűrű megtámasztja a tárcsát, csökkentve ezzel esetleges eltörésének veszélyét. A vágótárcsákhoz való rögzítőgyűrűk különbözőeknek a másféle tárcsákhoz használtaktól.
- f) Tilos nagyobb méretű az elektromos kéziszerszámból származó elhasználatott csiszolótárcsák használata. A nagyobb elektromos kéziszerszámhoz gyártott tárcsák nincsenek olyan magas fordulatszáma tervezve, amilyen a kisebb elektromos kéziszerszámok jellemzője.

A csiszolótárcsával végzett vágást érintő további különleges biztonsági ajánlások

- a) Kerülni kell a tárcsa beszorulását és a túl nagy nyomóerőt. Ne végezzen túl mély vágásokat. A vágótárcsa túlterhelése növeli beszorulási, befekéződési hajlamát, és ezzel együtt a visszarúgás vagy a tárcsatorés esélyét.
- b) A forgó tárcsa előtti és mögötti területtől tartsa távol testrészeit. A munkadarabra merített vágótárcsa maga felé húzása oda vezethet, hogy visszarúgás esetén az elektromos kéziszerszám a forgásban levő tárcsával együtt közvetlenül a felhasználó felé ugrik ki.
- c) A vágótárcsa beszorulásakor, vagy a munka szüneteltetésekor az elektromos kéziszerszámot le kell állítani, és meg kell várni, amíg a tárcsa teljesen megáll. Nem szabad a még forgó tárcsát a vágásból kiemelni, mert ez visszarúgást válthat ki. Ki kell deríteni, és meg kell szüntetni a beszorulás okát.
- d) Ne indítsa el az elektromos kéziszerszámot, ha az még az anyagba mélyed. A vágás folytatása előtt a vágótárcsának el kell érnie teljes forgási sebességét. Ellenkező esetben a tárcsa beakadhat, kiugorhat a munkadarabból, vagy visszarúgást okozhat.
- e) A lemezeket, lapokat, a nagyméretű munkadarabokat megmunkálás előtt alá kell támasztani, csökkentve így a beszoruló tárcsa okozta visszarúgás esélyét. A nagyméretű tárgyak a saját súlyuk alatt elhajolhatnak. A munkadarabot mindkét oldalán alá kell támasztani, úgy a vágás vonalának közelében, mint a pereménél.

f) Legyen különösen óvatossá a nyílások kivágásánál a falban, vagy más, nem látható terület megmunkálásakor. Az anyagba belemerülő vágótárcsa gázvezetékekkel, vízvezetékekkel, villamos vezetékkel vagy egyéb tárggyal ütközve a szerzámot visszarúghatja. Csiszolópapíros csiszolást érintő különleges biztonsági ajánlások

- a) Ne alkalmazzon túl nagy csiszolópapírveket. A csiszolópapír méretének megválasztásakor vegye figyelembe a gyártó ajánlásait. A csiszolóalaplól kilógó csiszolópapír sérüléseket okozhat, valamint a csiszolópapír beszorulásához, szakadásához, sőt visszarúgáshoz is vezethet.

A polírozást érintő különleges biztonsági ajánlások

- a) Ne hagyja, hogy szabadon forogjon a polírozó szörme laza része vagy annak rögzítő zsinórja. Rögzítse, vagy vágja le a laza rögzítő zsinórokat. A laza és forgásban levő rögzítő zsinórok beleakadhatnak az ujjakba vagy elkapathatják a munkadarabot.

A drótkéfék használatát érintő különleges biztonsági ajánlások

- a) Figyelembe kell venni, hogy a rendes használat során is bekövetkezik darabok letörése a kefe drótkéjaiból. Ne terhelje túl a drótkéket túl nagy nyomással alkalmazásával. A kivetődő drótdarabok könnyen áthatják a vékony gőtzeteket és befúródhatnak a bőrébe.
- b) Ha védőborítást alkalmazása ajánlott, kerülni kell a drótkéfe és a borítás érintkezését. A kefe átmérője növekedhet a rá gyakorolt nyomás és a centrifugális erők hatására.

További biztonsággal kapcsolatos útmutató

- a) A menetes furatú csiszolótárcsák használatára alkalmas gép esetén ellenőrizze, hogy a korong furatának menethossza megfelelő-e a

tengelycsokn menethosszának.

- b) Rögzítse a megmunkálandó munkadarabot. A munkadarab rögzítése rögzítő eszközben vagy satuban biztonságosabb, mint kézben tartani.
- c) Ne érintse meg a csiszolószerszámokat, míg ki nem hűltek.
- d) Amennyiben gyorsbefogó rögzítőgyűrűt használ, ellenőrizze, hogy az orsó levő belső rögzítőgyűrűn o-gyűrű típusú gumigyűrűvel rendelkezik és a gyűrű nem sérült. Ügyeljen rá, hogy a külső rögzítőgyűrű és a belső rögzítőgyűrű felülete tiszta legyen.
- e) A gyorsbefogó rögzítőgyűrűt kizárólagosan csiszoló és vágó tárcsával használja. Kizárólagosan sértetlen és megfelelően működő rögzítőgyűrűt szabad használni.
- f) Pillanatnyi áramkimaradás esetén, vagy a dugónak a kapcsoló „bekapcsol” állapotában a hálózati aljzatból történő kihúzása után, az újbóli bekapcsolás előtt a kapcsolót ki kell oldani és kikapcsolni helyzetbe kell állítani.

FIGYELEM! A berendezés beltéri alkalmazásra szolgál.

Az önmagában is biztonságos szerkezeti felépítés, a biztonsági megoldások és a kiegészítő védőfelszerelések alkalmazása mellett is mindig fennmarad a munkavégzés közben bekövetkező balesetek minimális veszélye.

Az alkalmazott jelzések magyarázata.



1. Figyelem, legyen különösen óvatossá!
2. Olvassa el a használati utasítást, tartsa be a benne található figyelmeztetéseket és biztonsági szabályokat!
3. Alkalmazza az egyéni védőeszközöket (védőszemüveget, hallásvédő eszközt)!
4. Viseljen védőkesztyűt!
5. Karbantartás, javítás megkezdése előtt húzza ki a hálózati csatlakozódugót az aljzattól!
6. Gyerekek elől elzárandó!
7. Csapadéktól védendő!
8. II. szigetelési osztály
9. Viseljen védőruházatot.

FELÉPÍTÉSE ÉS RENDELTEZÉSE

A sarokcsiszoló a II. szigetelési osztályba sorolt elektromos kézi szerzám. A berendezés meghajtását egyfázisú, kommutátoros elektromotor végzi, amely forgási sebességének csökkentéséről fogaskerék-átteles szöghajtómű gondoskodik. Vágásra és csiszolásra alkalmazható. Ez a fajta elektromos kézi szerzám széles körben használatos fémfelületek sorjázására, hegesztési varratok megmunkálására, vékonyfalú csövek, kisebb fémdomok vágására s. i. t. Megfelelő tartozék alkalmazásával a sarokcsiszoló alkalmazható nem csak vágásra és csiszolásra, hanem pl. rozsdá vagy festékrétegek eltávolítására is.

Felhasználási területe kiterjed a széles értelemben vett, és nem csak fémek felhasználásával folytatott szerkezetépítési és javítási munkálatokra. A sarokcsiszoló alkalmazható építőipari anyagok, pl. téglá, tőrök, kerámialapok, stb. vágására és csiszolására is.

A szerzám kizárólag száraz üzemben használható, polírozásra nem alkalmas.

Tilos az elektromos szerzámot rendeltetésétől eltérő célra alkalmazni.



Reneltetésétől eltérő használata.

- Tilos az azbesztt tartalmazó anyagok megmunkálása. Az azbeszt rákos megbetegedést okozhat.
- Tilos, olyan anyagokat megmunkálni, melyek poralakja könnyen éghető vagy robbanékony. Az elektromos szerzám használatá során keletkező szikrák belobbanthatják a keletkező gőzöket.
- Csiszoláshoz vágásra szolgáló tárcsa nem használható. A

vágókorongok az élükkel dolgoznak és vágókorong oldallapjával való csiszolás annak sérüléséhez vezethet, ami pedig a kezelő sérülésének veszélyét válthatja ki.

AZ ÁBRÁK ÁTTEKINTÉSE

Az alábbi számozás a gép elemeinek a jelen használati utasítás ábrái szerinti jelöléseit követi.

1. Orsózár gomb
2. Indítókapcsoló
3. Pótmarkolat
4. Tárcsa védőborítás
5. Külső rögzítőgyűrű
6. Belső rögzítőgyűrű
7. Szenkefe fedél

* Előfordulhatnak különbségek a termék és az ábrák között.

AZ ALKALMAZOTT PIKTOGRAMOK LEÍRÁSA



FIGYELEM



FIGYELMEZTETÉS



ÖSSZESZERELÉS / BEÁLLÍTÁS



INFORMÁCIÓ

FELSZERELÉS ÉS TARTOZÉKOK

1. Tárcsa védőborítás - 1 db
2. Speciális kulcs - 1 db
3. Pótmarkolat - 1 db

FELKÉSZÍTÉS AZ ÜZEMBEHELYEZÉSRE

A SEGÉDMARKOLAT FELSZERELÉSE



A (3) segédmarkolatot a sarokcsiszoló fejrészen található furatok egyikébe kell szerelni. Ajánlott a segédmarkolat használata a sarokcsiszolóhoz. Ha a sarokcsiszoló munka közben két kézzel tartja (kihazsálva a segédmarkolatot), kisebb lesz a kockázata a forgó tárcsa vagy kefe megérintésének kezével, illetve a sérülés veszélye visszarúgás esetén.

A TÁRCSA VÉDŐBORÍTÁSÁNAK FELSZERELÉSE ÉS BEÁLLÍTÁSA



A tárcsa védőborítása védi a kezelőt a szikrák és a ropogó darabok ellen, valamint a munkacsiszoló megérintésétől. Mindig fel kell szerelni, és oda kell figyelni arra, hogy a kezelő felőli oldalon takarjon.



- Helyezze fel úgy a (4) tárcsa védőborítást, hogy a védőborítás kiálló része beilleszkedjen a sarokcsiszoló áttételének házán található bevágásba.

- Állítsa a védőborítást a kívánt helyzetbe.

- Erőteljesen húzza meg a rögzítőcsavart.



A védőborítás felszerelése és beállítása a felszerelés lépéseinek fordított sorrendben való elvégzésével történik.



SZERSZÁMCSERE

A szerszámcserehez viseljen védőkesztyűt.



Az (1) orsózár gombja kizárólag az orsó rögzítésére szolgál szerszámbevigés vagy kivétel során. Tilos a forgó tárcsa, a gép fékezőere használni. Ez a csiszoló károsodásához vezethet és kezelőjére balesetveszélyes.



A TÁRCSA FELSZERELÉSE

Olyan vágó- vagy csiszoló tárcsa esetén, amely 3 mm-nél vékonyabb, az (5) külső rögzítőgyűrűt anyacsavarját lapos oldalával a tárcsa felé kell felcsavarni (B. ábra).



- Nyomja meg az orsózár (1) gombját.

- Helyezze a speciális kulcsot (tartozékként mellékelve) az (5) külső rögzítőgyűrű furataiba (A. ábra).

- Forgassa el a kulccsal - lazítsa meg és vegye le az (5) rögzítőgyűrűt.

- Helyezze fel a tárcsát úgy, hogy rásimuljon a (6) belső rögzítőgyűrű felületére.

- Csavarja rá az (5) külső rögzítőgyűrűt és enyhén húzza meg a speciális kulccsal.



A tárcsa felszerelése a felszerelés lépéseinek fordított sorrendben való elvégzésével történik. Szerelés közben a tárcsának szorosan rá kell simulnia a (6) belső rögzítőgyűrű felületére, és központosan illeszkednie annak vállára.



A MENETES FURATÚ SZERSZÁM BEFOGÁSA

- Nyomja meg az orsózár (1) gombját.

- Szerelje le a korábban felszerelt szerszámot – ha be van szerelve.

- Felszerelés előtt vegye le mindkét rögzítőgyűrűt – a (6) belső rögzítőgyűrűt és az (5) külső rögzítőgyűrűt.



- A szerszám menetes furatát csavarja az orsóra, könnyedén meghúzza. A szerszámok leszerelése a felszerelés műveleteinek fordított sorrendben történő végrehajtásával történik.



A SAROKCSISZOLÓ FELSZERELÉSE SAROKCSISZOLÓ-ÁLLVÁNYRA

A sarokcsiszoló felszerelhető sarokcsiszoló rögzítésre szolgáló állványra, de oda kell figyelni a helyes felszerelésre, és be kell tartani az állvány gyártójának szerelési utasításait

MUNKAVÉGZÉS / BEÁLLÍTÁSOK



A sarokcsiszoló használata előtt ellenőrizze a csiszoló tárcsát. Ne használjon elpattant, repedt, más módon sérült csiszoló tárcsát.

Az elhasználtodott tárcsát, kefet azonnal újra kell cserélni. A munkavégzés befejezése után minden esetben kapcsolja ki a sarokcsiszolót, és várja meg, míg a szerszám teljesen leáll. Csak ezután tegye le a sarokcsiszolót. A csiszoló kikapcsolása után nem szabad a még forgó szerszámot a munkadarabhoz szorítva fékezni.



- Tilos a csiszológépet túlterhelni. Az elektromos kéziszerszám saját tömege megfelelő előtolást biztosít a hatékony munkavégzéshez. A túlterhelés, a munkadarabra gyakorolt túl nagy nyomás a szerszám balesetveszélyes elrepedését okozhatja.

- Ha a sarokcsiszoló leesik munka közben, feltétlenül ellenőrizze a szerszámot, és ha károsodott, vagy deformálódott, mindenképpen cserélje ki.

- Tilos a beszerelt szerszámmal a munkadarabot ütögetni.

- Igyekezzen elkerülni a tárcsa lepattanását, és így az anyag roncsolását, főleg sarkok, éles peremek megmunkálásakor. Ez a szerszám fölötti uralom elvesztéséhez és a szerszám visszarúgásához vezethet.

- Tilos körfűrészhez való, fa fűrészelésére szolgáló tárcsa használata. Az ilyen tárcsák használata gyakran a gép visszarúgásához és a gép fölötti uralom elvesztéséhez vezet, sőt, a gép kezelőjének sérülését okozhatja.

BE- ÉS KIKAPCSOLÁS



Beindításkor és munkavégzés közben a sarokcsiszolót tartsa két kézzel. A sarokcsiszoló véletlen elindítását kizáró biztonsági kapcsolóval rendelkezik.

- Tolja el a (7) kapcsolókart előre.

- Nyomja be a (2) indítókapcsoló gombját (C. ábra).

- A (2) kapcsológomb felengedése a szerszám leállítását okozza.



Indításkor a gép lassú, majd emelkedő fordulatszámmal kezd működni, ún. lágyindítással - ez a terhelés nélküli indítást szolgálja.



A sarokcsiszoló beindítása után várjon, míg a forgó szerszám eléri a maximális sebességet, és csak akkor kezdje el a munkát. Munkavégzés közben tilos az indítókapcsoló használata, a gép ki- és bekapcsolgatása. A ki- és bekapcsolás műveletét csak akkor végezze, amikor a szerszám nem érintkezik a munkadarabbal.

VÁGÁS



- Vágás a sarokcsiszolóval csak egyenes vonalban végezhető.

- Nem szabad kézben tartott anyagot vágni.

- A nagyméretű munkadarabokat alá kell támasztani, odafigyelve arra, hogy az alátámasztási pontok a vágás vonalának, valamint a munkadarab szélének közelében legyenek. A stabilan elhelyezett munkadarab nem lesz hajlamos a vágás közbeni elmozdulásra.

- A kisebb munkadarabokat rögzíteni kell, pl. satuban, szorítókkal, stb. Az anyagot úgy kell rögzíteni, hogy a vágás vonala a rögzítés közelében fusson. Így nagyobb pontosságú lesz a vágás.

- Kerülje a vágótárcsa rezgésbe hozását és ütődését, mert ezek rontják a vágás minőségét és a vágótárcsa elrepedését is okozhatják.

- Ne gyakoroljon vágás közben oldalirányú nyomást a vágótárcsára.

- A vágott anyag tulajdonságainak megfelelő vágótárcsát használjon.

- Ajánlott, hogy vágáskor a tárcsa forgásiránya egyezzen meg a vágási irányjal.



A vágási mélység függ a tárcsa átmérőjétől (G. ábra).

MŰSZAKI JELLEMZŐK

- Az adott sarokcsiszolóhoz ajánlott átmérőnél ne használjon nagyobb névleges átmérőjű tárcsákat.
- Mély vágásnál (pl. idomok, falazóblokkok, téglák, stb.) nem engedhető meg a rögzítőgyűrűk érintkezése a vágott anyaggal.



A vágótárcsák munka közben erősen felhevülnek – ne érintse őket lehűlésük előtt védtelen testrészeivel.

CSISZOLÁS



Csiszolóshoz alkalmazható csiszolótárcsa, fazékcsiszoló, legyezőtárcsa, fibertárcsa, drótkefe, gumitányér csiszolópapírhoz, stb. Minden tárcsa típusal, és minden megmunkált anyaggal végzett munka megfelelő technika alkalmazását, valamint megfelelő személyes védőeszközök használatát kívánja meg.



Csiszolóshoz nem használható vágásra szolgáló tárcsa.



A csiszolótárcsák anyageltávolításra szolgálnak a tárcsa peremének segítségével.

- Tilos a tárcsa oldalfelületével csiszolni. Az ilyen típusú tárcsák optimális munkaszöge 30° (H. ábra).

- Csiszolási munkák csak az adott anyag csiszolására szolgáló csiszolótárcsával végezhetők.



Legyezőtárcsával, fibertárcsával, csiszolópapíros gumitányérral végzett munka során oda kell figyelni a megfelelő munkaszögre (I. ábra).

- Tilos a tárcsa teljes felületével csiszolni.

- Az ilyen típusú tárcsák a lapos felületek megmunkálásához alkalmazhatók.



A drótkéfék elsősorban az idomok nehezen hozzáférhető helyeinek megtisztítására szolgálnak. Az anyag felületéről eltávolítható velük rozsda, festékréteg, stb. (K. ábra).



Csak olyan szerzeméket szabad használni, amelyeknek megengedett fordulatszáma nagyobb vagy egyenlő a csiszológép maximális, terhelés nélküli fordulatszámával.

KEZELÉSE ÉS KARBANTARTÁSA



Bármilyen szerelési, beállítási, javítási vagy karbantartási művelet megkezdése előtt húzza ki a hálózati csatlakozót az aljzatból.

KARBANTARTÁSA ÉS TÁROLÁSA



Minden esetben ajánlott a használat befejeztével azonnal megtisztítani a szereszmótot.

- A tisztításhoz tilos vizet vagy más folyadékot használni.
- A berendezést tisztítsa száraz törülközővel vagy fúvassa le alacsony nyomású sűrített levegővel.
- Ne használjon semmilyen tisztítószert vagy oldószert, mert károsíthatják a műanyagból készült elemeket.
- Rendszeresen tisztítsa ki a motorház szellőzőnyílásait, hogy megelőzze ezzel a motor esetleges túlmelegedését.
- Ha a hálózati csatlakozókábel megsérült, azt azonos műszaki jellemzőkkel rendelkező csatlakozókábelrel kell kicserélni. A cserét bízza szakemberre vagy szakszervizre.
- Ha a motor kommutátoránál túlzott szikraképződést tapasztal, ellenőriztesse szakemberrel a motor szénkéfének állapotát.
- A berendezést tárolja száraz, gyermekektől elzárt helyen.

A SZÉNKEFÉK CSERÉJÉ



A motor elhasználódott (5 mm-nél rövidebb), elégetve vagy megrepedt szénkéféit azonnal ki kell cserélni. A két szénkéfé minden esetben együtt kell kicserélni.

- Csavarozza ki és vegye le a szénkéfék (7) fedeleit (E. ábra).
- Húzza hátra a szorítórugókat, pattintsa és vegye ki az elhasználódott szénkéféket.
- Fúvassa ki az esetleg felgyülemlt grafitport sűrített levegővel.
- Helyezze be az új szénkéféket (a szénkéfének lazán be kell csúszniuk a szénkefettartókba) és a szorítórugókat a helyükre (F. ábra).
- Szerelje vissza a szénkefettartók (7) fedeleit.



A szénkéfék cseréje után indítsa be a sarokcsiszolót terhelés nélkül, és járassa kb. 1-2 percig, hogy a szénkéfék hozzákopjanak a forgórész kommutátorához. A szénkéfék cseréjét kizárólag szakemberrel végeztesse, eredeti alkatrészek felhasználásával.



Bármiféle felmerülő meghibásodás javítását bízza a gyári márkaszervizre.

MŰSZAKI ADATOK

Sarokcsiszoló 59G209	
Jellemző	Érték
Hálózati feszültség	230 V AC
Hálózati frekvencia	50 Hz
Névleges teljesítmény	2900 W
A motor névleges fordulatszáma	6500 min ⁻¹
A tárcsa max. átmérője	230 mm
A tárcsa furatátmérője	22,2 mm
Orsó menet	M14
Érintésvédelmi osztály	II
Tömeg	5,9 kg
Gyártási év	2021

A 59G209 mind a gép típusát, mind meghatározását jelenti

ZAJ- ÉS REZGÉSVÉDELMI ADATOK

Hangnyomás-szint	$L_{pA} = 95,7$ dB (A) $K=3$ dB (A)
Hangteljesítmény-szint	$L_{WA} = 106,7$ dB (A) $K=3$ dB (A)
Rezgésgyorsulás (hátsó markolat)	$a_h = 5,355$ m/s ² $K=1,5$ m/s ²
Rezgésgyorsulás (elülső markolat):	$a_h = 5,165$ m/s ² $K=1,5$ m/s ²

Zajjal és vibrációval kapcsolatos információk

A berendezés által kibocsátott zaj a kibocsátott hangnyomás-szinttel L_{pA} és a hangerő-szinttel L_{WA} került leírásra, (ahol a K mérési bizonytalanság). A berendezések által gerjesztett rezgés az a_h rezgésgyorsulással került leírásra (ahol a K a mérési pontatlanság).

A jelen útmutatóban megadott: kibocsátott hangnyomás-szint L_{pA} hangerő-szint L_{WA} valamint a rezgésgyorsulás a_h az EN 60745-1 irányelv szerint került megmérésre. Az a_h rezgésgyorsulás a berendezések összehasonlításához és a rezgés előzetes kiértékeléséhez használható fel.

A megadott rezgés szint egyedül a berendezés alapvető alkalmazásaira vonatkozik. Amennyiben a berendezés egyéb alkalmazásokra vagy egyéb munkaszámokkal kerül használatra, a rezgés szintje módosulhat. A berendezés nem elengedő, vagy túl ritka karbantartása magasabb rezgést fog kiváltani. A fent megadott okok növelhetik a rezgés mértékét a munkavégzés folyamata alatt.

A rezgés mértékének felbecsüléséhez vegye figyelembe azokat az időszakokat, amikor a berendezés ki van kapcsolva, vagy amikor be van kapcsolva, de nincs használatban. Az összes tényező pontos felbecsülése után az összes rezgés mértéke lényegesen kisebb lehet. A felhasználó rezgés hatása elleni védelem érdekében további biztonsági intézkedéseket kell megtenni: a berendezés és a munkaszerszámokat ciklikus karbantartása, a kezek megfelelő hőmérséklete és a megfelelő munkaszervezés.

KÖRNYEZETVÉDELLEM



Az elektromos szerezmi termékeket ne dobja ki a házi szeméttel, hanem azt adja le hulladékkezelésre, hulladékgyűjtésre szakszolgáltató helyen. A hulladékkezeléssel kapcsolatos kérdéseire választhat a termék kereskedőjéttel, vagy a helyi hatóságokkal. Az elhasználódott elektromos és elektronikai berendezéseket a természeti környezetre ható anyagokat tartalmazó. A hulladékkezelésnek, újrahasznosításának nem alávetett berendezések potenciális veszélyforrást jelentenek a környezet és az emberi egészség számára.

* A változtatás joga fenntartva!

A „Grupa Topex Spółka z ograniczoną odpowiedzialnością” Spółka komandytowa (székhelye: Varsó, ul. Pograniczna 2/4) (a továbbiakban: „Grupa Topex”) kijelenti, hogy a jelen használati utasítás (továbbiakban: „Használati Utasítás”) tartalmával – ideértve többek között annak szövegével, a felhasználó fényképekkel, vázlatokkal, rajzokkal, valamint a formai megjelenéssel – kapcsolatos összes szerzői jog a Grupa Topex kizárólagos tulajdonát képezi és mint ilyen jogi védelem alatt állnak, az 1994. február 4-4. szerzői és ahhoz hasonló jogokról szóló törvényben foglaltak szerint. (Dz.U. (Törvénytáblány) 2006. évi 90. szám 631. tétele, a későbbi változásokkal). A Használati Utasítás egyszéknél vagy bármely részletének hasznosításra céljából történő másolása, feldolgozása, közzététel, megváltoztatása a Grupa Topex írásos engedélye nélkül polgárijogi és büntetőjogi felelősségre vonás terhe mellett szigorúan tilos.



TRADUCERE A INSTRUCȚIUNILOR ORIGINALE POLIZOR UNGHIULAR 59G209

NOTĂ: ÎNAINTE DE ÎNCEPE UTILIZAREA UNEI ELECTRICE CITIȚI CU ATENȚIE INSTRUCȚIUNILE ȘI PĂSTRAȚI-LE PENTRU UTILIZARE ULTERIOARĂ.

REGULI DE SIGURANȚĂ DETALIATE

Instrucțiuni de siguranță privind șlefuirea, șlefuirea cu hârtie abrazivă, lucrul cu perii de sârmă și tăierea cu discul de rectificat.

- a) **Această unealtă electrică poate fi folosită ca o mașină de șlefuit obișnuită, mașină de șlefuit cu hârtie abrazivă, pentru șlefuirea cu perii de sârmă și ca dispozitiv de tăiere cu disc.** Trebuie respectate toate indicațiile de siguranță, instrucțiunile, descrierile și datele furnizate împreună cu scula electrică. Nerespectarea acestor instrucțiuni poate duce la riscul de electrocutare, incendiu și / sau vătămări corporale grave.
- b) **Această sculă electrică nu poate fi folosită pentru lustruire.** Utilizarea sculei electrice pentru orice altă lucrare decât cea prevăzută poate duce la pericole și vătămări.
- c) **Nu utilizați dotările care nu sunt prevăzute și recomandate de producător special pentru acest dispozitiv.** Faptul că accesoriile pot fi montate pe o sculă electrică nu reprezintă o garanție a utilizării în siguranță.
- d) **Viteza de rotație permisă a sculei de lucru utilizate nu poate să fie mai mică decât viteza maximă specificată pe scula electrică.** O unealtă de lucru, care se rotește la o viteză mai mare decât viteza admisă se poate rupe și împrosca piesele.
- e) **Diametrul exterior și grosimea sculei de lucru trebuie să corespundă dimensiunilor sculei electrice.** Unelele de lucru de dimensiuni incorecte nu pot fi suficiente de ecranate sau controlate.
- f) **Unelele de lucru cu inserție fletată trebuie să se potrivească exact pe fitul de pe ax.** În cazul sculelor de lucru fixate cu o flanșă, diametrul orificiului din unealta de lucru trebuie adaptat la diametrul flanșei. Unele de lucru care nu pot fi așezate complet pe scula electrică, se roteșc inegal, vibrează foarte mult și pot cauza pierderea controlului asupra sculei electrice.
- g) **În nici un caz nu trebuie folosite scule de lucru deteriorate.** Înainte de fiecare utilizare, verificați instrumentele, de exemplu discurile de rectificat dacă prezintă plesnituri sau crăpături, discurile de șlefuire din punct de vedere al fisurilor, ciocnirilor sau uzurii puternice, perile de sârmă pentru firele desprinse sau rupte. În cazul căderii sculei electrice sau unei de lucru, trebuie să verificați dacă nu a fost deteriorată sau să folosiți un alt instrument nedeteriorat. Dacă instrumentul a fost verificat și fixat, scula electrică trebuie conectată timp de un minut la cea mai mare viteză, având grijă ca operatorul și persoanele din apropiere să se afle în afara zonei de rotație a sculei. De obicei, instrumentele deteriorate se rup în timpul acestei perioade de încercare.
- h) **Purtați echipament personal de protecție.** În funcție de tipul de lucru, purtați o mască completă pentru față, ochelari de protecție a ochilor sau gogle de protecție. Dacă este necesar, utilizați o mască de protecție împotriva prafului, protecția auditivă, mănuși de protecție sau un șorț special care protejează împotriva particulelor mici de material abraziv și prelucrat. Trebuie protejați ochii împotriva corpurilor străine din aer care apar în timpul muncii. Masca de protecție împotriva prafului și protecția căilor respiratorii trebuie să filtreze praful generat în timpul funcționării. Impactul zgomotului pe o perioadă mai lungă poate duce la pierderea auzului.
- i) **Aveți grijă ca persoanele străine să se afle la o distanță sigură de zona de acces a sculei electrice.** Oricine este aproape de o unealtă electrică în funcționare, trebuie să utilizeze echipament personal de protecție. Fragmentele din piesa prelucrată sau din unelele de lucru sparte pot provoca vătămări chiar și în afara zonei directe.
- j) **Când se efectuează lucrări în care unealta ar putea întâlni cablaje electrice ascunse sau propriul cablul de alimentare, ele trebuie ținute numai de suprafețele izolate ale mânerului.** Contactul cu cablul de alimentare poate cauza transferul tensiunii la pieselor

metalice ale sculei electrice, ceea ce ar putea provoca un șoc electric.

- k) **Țineți cablul de alimentare departe de unelele de lucru rotative.** Dacă pierdeți controlul asupra sculei, cablul de alimentare poate fi tăiat sau tras în interior, iar palma sau întreaga mână poate intra în unealtă de lucru în rotație.
 - l) **Nu puneți jos niciodată scula electrică înainte de oprirea completă a unei de lucru.** Unealta în timpul rotației poate intra în contact cu suprafața pe care a fost depusă, și din această cauză puteți pierde controlul asupra sculei electrice.
 - m) **Se interzice deplasarea sculei electrice în timp ce aceasta este în mișcare.** Contactul accidental al îmbrăcămintei cu unealta de lucru în rotație poate duce la tragerea și găurirea cu scula de lucru a corpului operatorului.
 - n) **Curățați în mod regulat fantele de ventilație a sculei electrice.** Suflanta motorului atrage praful în carcasa și o acumulare mare de pulbere de metal poate provoca pericol electric.
 - o) **Nu utilizați scula electrică în apropierea materialelor inflamabile.** Scântelele le pot aprinde.
 - p) **Nu folosiți unele care necesită lichide de răcire.** Utilizarea apei sau a altor agenți de răcire lichizi poate duce la șocuri electrice.
- Reculul și indicații de siguranță adecvate**
Reculul este o reacție bruscă a sculei electrice la blocarea sau împiedicarea unei scule în timpul rotației, cum ar fi discul abraziv, discul de șlefuit, o perie de sârmă etc. Agățarea sau blocarea duce la oprirea bruscă a sculei de lucru rotative. Unealta electrică necontrolată va fi în felul acesta smulșă în direcția opusă direcției de rotație a sculei de lucru. Dacă, de exemplu, discul abraziv este gripat sau blocat în piesa de prelucrat, muchia discului abraziv scufundată în material poate să se blocheze cauzând căderea sau reculul. Mișcarea discului abraziv (în direcția operatorului sau de la acesta) depinde atunci de direcția de mișcare a discului de șlefuit în locul de blocare. În afară de aceasta, discurile de șlefuit se pot, de asemenea, rupe. Reculul este o consecință a utilizării necorespunzătoare sau incorecte a sculei electrice. Aceasta poate fi evitată urmând măsurile de precauție descrise mai jos.
- a) **Țineți ferm scula electrică și plasați corpul și mâinile într-o poziție care minimizează reculul.** Dacă echipamentul standard include un mâner suplimentar, utilizați-l întotdeauna pentru a avea cât mai mult control asupra forțelor de recul sau a momentului de deformare în timpul pornirii. Persoana care operează dispozitivul poate controla smuciturile și fenomenul de recul, luând măsuri de precauție adecvate.
 - b) **Nu țineți niciodată mâinile în apropierea uneltelor de lucru rotative.** Unelele de lucru va pot răni mâna ca rezultat al reculului.
 - c) **Păstrați distanța de perimetrul în care se mișcă scula electrică în timpul reculului.** Ca urmare a reculului, scula electrică se deplasează în direcția opusă deplasării discului de șlefuire în locul blocării.
 - d) **Colțurile, muchiile ascuțite, etc. trebuie prelucrate cu o atenție deosebită. Preveniți ca unelele de lucru să nu se lovească sau se blocheze.** O unealtă de lucru în rotire, este mai susceptibilă la blocare atunci când se prelucrează unghiuri, muchii ascuțite sau când sunt respinse. Acest lucru poate duce la pierderea controlului sau la recul.
 - e) **Nu folosiți discuri din lemn sau dințate.** Unelele de lucru de acest tip cauzează adesea respingerea sau pierderea controlului asupra sculei electrice.
- Instrucțiuni speciale de siguranță pentru șlefuire și tăiere cu discul de rectificat
- a) **Utilizați numai discul de rectificat destinat sculei electrice respective și protecția destinată acestuia.** Discurile de rectificat care nu intră în dotarea sculei electrice respective nu pot fi suficiente de ecranate și nu sunt suficiente de sigure.
 - b) **Discurile de șlefuit îndoite trebuie fixate astfel încât nicio parte a acestora să nu depășească marginea protecției discului.** Discurile de șlefuire incorect montate, care ies dincolo de marginea capacului de protecție nu pot fi protejate corespunzător.
 - c) **Protecția trebuie să fie bine fixată pe scula electrică pentru a garanta un grad cât mai înalt de siguranță și pentru ca partea discului de rectificat, descoperită și orientată spre operator, să fie posibil cât mai mică.** Capacul protejează operatorul de cioburi, de contactul accidental cu discul de rectificat, precum și de scântelele care ar putea provoca aprinderea hainelor.

d) Discurile de șlefuit pot fi folosite numai pentru lucrările care le sunt destinate. De exemplu, nu șlefiți niciodată cu suprafața laterală a discului circular pentru tăiere. Discurile circulare de rectificat sunt proiectate pentru a înlăturarea materialului cu marginea discului. Impactul forțelor laterale asupra acestor discuri le poate sparge.

e) **La discul de rectificat ales trebuie folosite întotdeauna flanșe de fixare nedeteriorate cu dimensiuni și formă corectă.** Flanșele adecvate susțin discul de rectificat și astfel reduc riscul ruperii. Flanșele pentru discurile de tăiere se pot diferi de flanșele destinate altor discuri de rectificat.

f) **Nu folosiți discurile de rectificat uzate din sculele electrice mai mari.** Discurile de rectificat pentru sculele electrice mai mari nu sunt proiectate pentru turațiile mai ridicate, care sunt caracteristice pentru sculele electrice mai mici și din această cauză ele se poate rupe.

Instrucțiuni suplimentare speciale de siguranță pentru tăierea cu discul de rectificat

a) **Evitați blocarea discului tăiere sau exciterarea presiunii prea mari. Nu efectuați tăieturi excesiv de profunde.** Suprîncărcarea discului de tăiere amplifică sarcina și tendința de gripare sau blocare și ca urmare, posibilitatea de a recul sau de rupere a discului.

b) **Evitați zona din fața și din spatele discului de tăiere rotativ.** Deplasarea discului de tăiere în piesa de prelucrat dinspre sine, poate provoca, că în caz de recul, scula electrică poate să sară împreună cu discul rotativ direct în direcția utilizatorului.

c) **În cazul gripării discului de tăiere sau a unei întreruperi în funcționare, scula electrică trebuie oprită și așteptați până când discul se oprește complet. Nu încercați niciodată să scoateți discul în mișcare din punctul de tăiere, deoarece acest lucru poate provoca recul.** Detectați și corectați cauza blocajului.

d) **Nu conectați din nou scula electrică atât timp cât ea se află în material. Înainte de a continua tăierea, discul tăietor trebuie să atingă viteza de rotație maximă.** În caz contrar, discul de rectificat se poate agăța, poate sări din piesa prelucrată sau poate provoca recul.

e) **Plăcile sau obiectele mari trebuie să fie susținute înainte de prelucrare pentru a reduce riscul de recul cauzat de discul blocat.** Obiectele mari se pot îndoi sub propria greutate. Piesa de prelucrat trebuie să fie susținută de ambele părți, atât în apropierea liniei de tăiere, cât și la margine.

f) **Aveți o grijă deosebită atunci când tăiați orificii în pereți sau care se lezează în alte zone invizibile.** Discul tăietor pătrunzând în material poate provoca reculul uneili când atinge conducte de gaz, conducte de apă, fire electrice sau alte obiecte.

Instrucțiuni speciale de siguranță pentru șlefuirea cu hârtie abrazivă

a) Nu folosiți foi de hârtie abrazivă prea mari. Când alegeți dimensiunea hârtiei, urmați instrucțiunile producătorului. Hârtia care iese dincolo de placa de șlefuit poate cauza leziuni și poate duce la blocarea sau ruperea hârtiei sau la recul.

Instrucțiuni speciale de siguranță pentru lustruire

a) **Nu lăsați să se rotească în mod liber partea lejeră ale blănii de lustruire sau ale cordoanelor ei de fixare. Blocați sau tăiați șnururile de fixare libere.** Șnururile de fixare libere care se rotesc se pot încălci în jurul degetelor sau agăța de piesa prelucrată.

Instrucțiuni speciale de siguranță pentru lucrul cu perii de sârmă

a) **Trebuie avut în vedere că, chiar și în condiții normale de utilizare, se pierd fragmente de sârmă de la perie. Nu suprîncărcăți firele de sârmă apăsând prea tare.** Bucățelele de sârmă care se ridică în aer pot pătrunde cu ușurință prin îmbrăcăminte subțire și / sau piele.

b) **Dacă se recomandă utilizarea unei protecții, trebuie împiedicat contactul periei cu protecția.** Diametrul perilor pentru farfurii și vase poate crește prin apăsare și acționarea forțelor centrifuge.

Indicații suplimentare de siguranță

a) În cazul uneltor adaptate pentru fixarea discurilor de rectificat cu orificiu filetat, verificați dacă lungimea filetului discului de rectificat este adecvată pentru lungimea filetului axului.

b) **Discul prelucrat trebuie asigurat.** Fixarea obiectului prelucrat în dispozitivul de prindere sau în menghină este mai sigură decât ținerea în mână.

c) Nu atingeți discurile de tăiere și de șlefuire până când nu se răcesc.

d) **Dacă utilizați o flanșă de fixare rapidă, asigurați-vă că flanșa**

internă montată pe ax este echipată cu un inel de etanșare de tip o-ring din cauciuc și că acest inel nu este deteriorat. De asemenea, trebuie săaveți grijă ca suprafețele flanșei exterioare și flanșei interioare să fie curate.

e) **Folosiți flanșa de prindere rapidă numai cu discuri abrazive și de tăiere.** Utilizați numai flanșele nedeteriorate și care funcționează corect.

f) În cazul unei întreruperi temporare a alimentării în rețea sau după scoaterea ștecărului din priză electrică cu comutatorul în poziția „on”, înainte de a reporni, deblocați comutatorul și puneți-l în poziția „oprit”.

ATENȚIE! Dispozitivul este utilizat pentru lucrări de interior.

Cu toată utilizarea unei structuri sigure din momentul concepției, folosirii măsurilor de asigurare și a unor măsuri de protecție suplimentare, există întotdeauna riscul rezidual de vătămări în timpul muncii.

Explicarea pictogramelor folosite.



1. Atenție, păstrați precauții speciale
2. Citiți instrucțiunile de utilizare, respectați avertismentele și condițiile de siguranță cuprinse în ele!
3. Utilizați echipamentul de protecție (ochelari de protecție, antifoane de protecție pentru urechi)
4. Folosiți mănuși de protecție
5. Deconectați cablul de alimentare, înainte de începerea lucrărilor de întreținere sau reparație
6. Nu permiteți copiilor apropierea de utilaje
7. A se feri de ploaie
8. Clasa a II-a de protecție
9. Folosiți haine de protecție.

CONSTRUCȚIA ȘI UTILIZAREA

Polizorul unghiular este o sculă electrică manuală cu clasa II de izolare. Dispozitivul este alimentat de un motor cu colector monofazat, a cărui viteză de rotație este redusă prin intermediul angrenajului unghiular. Polizorul unghiular poate fi folosit, atât pentru tăiere cât și pentru șlefuire. Acest tip de utilaje este utilizat pe scară largă, pentru a elimina toate tipurile de bavuri de pe suprafețele metalice, prelucrarea de suprafață sudurilor, tăiere țevi cu pereți subțiri și piese metalice mici, etc. Aplicând accesoriilor corespunzătoare, polizorul unghiular poate fi utilizat nu numai pentru tăiere și lustruire, dar și la curățat, de exemplu, rugina, straturile de vopsea, etc

Domeniile de utilizare a polizorului unghiular sunt în larg înțeles reparațiile structurale nu numai asociate cu metale. Polizorul unghiular poate fi de asemenea folosit pentru tăierea și șlefuirea de materiale de construcții, cum ar fi caramida, piatra de pavaj, plăci ceramice, etc
Dispozitivul este destinat exclusiv pentru lucru la uscat.
 Nu folosiți sculele electrice în dezacord cu destinația lor.



Utilizare în dezacord cu destinația.

- **Nu preluați materiale care conțin azbest.** Azbestul este cancerigen.
- **Nu preluați materiale a căror pulbere este inflamabilă sau explozivă.** În timpul lucrului cu scula electrică se produc scântei care pot aprinde aburii emiși.
- **Nu folosiți pentru șlefuire discurile abrazive folosite pentru tăiere.** Discurile pentru tăiere acționează cu suprafața frontală, în timp ce șlefuirea cu suprafața laterală a acestui disc poate provoca deteriorarea lui și în consecință expunerea operatorului la pericolul de vătămare corporală.

DESCRIEREA PAGINILOR GRAFICE

Numerotarea de mai jos se referă la elementele dispozitivului prezentat în paginile grafice ale prezentei instrucțiuni.

1. Buton de blocare a axului

2. Comutator
3. Măner suplimentar
4. Apărătoarea discului
5. Flanșă exterioară
6. Flanșă interioară
7. Capacul periei de carbon

* Pot exista diferențe între imagine și produs

DESCRIEREA SEMNELOR GRAFICE



ATENȚIE



AVERTISMENT



MONTAJ/AJUSTĂRI



INFORMAȚII

ECHIPAMENTE ȘI ACCESORII

1. Apărătoarea discului - 1 buc
2. Cheie specială - 1 buc
3. Măner suplimentar - 1 buc

PREGĂTIREA PENTRU LUCRU

MONTAREA MĂNERULUI SUPLIMENTAR

Mănerul suplimentar (3) se instalează într-unul din orificiile de pe capul polizorului. Se recomandă utilizarea polizorului cu mâner suplimentar. Dacă țiineți polizorul în timp lucrului cu ambele mâini (folosind mânerul suplimentar), riscul de a atinge cu mâna a discului tototiv sau periei precum și pericolul de accidentare în timpul reculului este mai mic.

MONTARE ȘI REGLAREA APARATOAREI DISCULUI

Apărătoarea discului protejează operatorul de fragmentele aruncate, de contactul accidental cu utilajul de lucru sau de scântei. Ea trebuie să fie întotdeauna montată, urmărind în special, ca partea care apără să fie îndreptată spre operator.

- Montați apărătoarea discului (4), în așa fel încât, ieșitura de pe banda apărătoarei să fie aplicată în tăietura de pe carcasa ambreajului mașinei de șlefuit.

- Setează apărătoarea discului în poziția dorită.

- Strângeți bine șurubul de fixare.

Demontarea și ajustarea apărătoarei discului se face în ordinea inversă a montării.

SCIMBAREA SCULELOR DE LUCRU

În timpul operațiunilor de schimbare a sculelor de lucru, folosiți mănuși de protecție.

Butonul de blocare a axului (1) este folosit numai pentru blocarea axului mașinii de șlefuit în timpul asamblării sau dezasamblării unelei de lucru. Este interzisă folosirea lui ca buton de frânare în timp ce discul se rotește. În caz contrar, polizorul se poate deteriora iar utilizatorul poate fi rănit.

MONTAREA DISCULORILOR

În cazul discurilor de șlefuire sau de tăiere cu o grosime mai mică de 3 mm, pilița flanșei exterioare (5) trebuie să fie înșurubată pe suprafața plană a discului (figura B).

- Apăsați butonul de blocare a axului (1).

- Introduceți cheia specială (furnizată în set) în orificiile de pe flanșă exterioară (5) (fig. A).

- Răsuciți cheia – ușurați stângerea și scoateți flanșa exterioară (5).

- Puneți discul astfel încât să fie presat pe suprafața flanșei interioare (6).

- Înșurubați flanșa exterioară (5) și strângeți-o ușor cu cheia specială

Demontarea discului, are loc în ordine inversă față de asamblare. La montare discul trebuie să fie presat pe suprafața interioară a flanșei (6) și montat central pe strunjitura acesteia.

MONTAJUL SCULELOR DE LUCRU CU ORIFICIU FILETAT

- Apăsați butonul de blocare a axului (1).

- Îndepărtați scula de lucru instalată anterior - în cazul în care acesta este montată.

- Înainte de montare, scoateți ambele flanșe - flanșă interioară (6) și flanșă exterioară (5).

- Înșurubați porțiunea filetată a sculei de lucru pe ax și strângeți-o ușor.



Demontarea sculelor de lucru cu orificiu filetat, are loc în ordine inversă față de asamblare.

MONTAJUL POLIZORULUI UNGHILAR ÎN STATIVUL PENTRU POLIZOARE UNGHILARE



Este permisă utilizarea polizorului unghiular, pe un stativ dedicat pentru polizoare unghiulare, cu condiția ca acesta să fie montat în mod corespunzător, în conformitate cu instrucțiunile de montaj ale producătorului stativului.

LUCRUL / ASAMBLAREA



Înainte de a utiliza mașina de șlefuit, trebuie verificată starea discului abraziv. Nu utilizați discuri ciobite, crăpate sau discuri altfel deteriorate. Discul sau peria uzată, trebuie înlocuită neapărat înainte de utilizare, cu alta nouă. După operație, opriți întotdeauna polizorul și așteptați până când scula de lucru se oprește complet. Numai atunci polizorul poate fi pus jos. Nu încetiniți rotirea discului apăsându-l pe materialul prelucrat.



- Niciodată să nu supraîncărcați polizorul. Masa electrosculei exercită o presiune suficientă, pentru ca scula de lucru să funcționeze eficient. Supraîncărcarea și presarea excesivă pot provoca o ruptură periculoasă a sculei de lucru.

- Dacă polizorul cade jos în timpul lucrului, trebuie verificat și eventual scula de lucru trebuie înlocuită în caz de deteriorare sau deformare.

- Nu loviți niciodată materialul prelucrat cu unealta de lucru. .

- Evitați ciocnirea cu discul și curățarea materialului cu discul, mai ales atunci când sunt prelucrate colțurile, marginile ascuțite, etc. (aceasta poate duce la pierderea controlului asupra utilajului și apariția fenomenului de recul).

- Nu utilizați niciodată discurile destinate pentru tăierea lemnului de la ferăstraiele circulare. Utilizarea unor astfel de discuri, de multe ori duce la fenomenul de recul puternic, pierderea controlului asupra utilajului și poate duce la vătămarea corporală a operatorului.

PORNIREA / OPRIREA

În timpul pornirii și funcționării, polizorul trebuie ținut cu ambele mâini. Mașina de șlefuit este echipată cu un întrerupător de siguranță pentru a preveni pornirea accidentală.

- Deplasați butonul manetei (7) înainte.

- Apăsați butonul întrerupătorului (2) (fig. C).

- Pentru a opri polizorul, eliberați apăsați butonul întrerupătorului (2).



Din timpul pornirii motorului munca începe printr-o rotație lentă, care este folosită pentru a porni motorul lipsit de presiune.



După pornirea mașinii de șlefuit, așteptați până discul va atinge viteza maximă, și de abia atunci puteți începe lucrul. În timpul efectuării lucrului, este interzisă utilizarea comutatorului în scopul activării sau dezactivării polizorului. Întrerupătorul polizorului poate fi utilizat numai atunci când electroscula este îndepărtată de materialul prelucrat.

TĂIEREA



- Tăierea cu polizorul unghiular poate fi efectuată numai în linie dreaptă.

- Nu tăiați materialul ținându-l în mână.

- Obiectele mari trebuie să fie sprijinite, fiind atenți ca punctele de sprijin să fie aproape de linia de tăiere și la capătul materialului. Materialul plasat în mod stabil nu avea tendința de deplasare în timpul tăierii.

- Elementele mici trebuie fixate, de exemplu, într-o menghină, folosind cleme, etc. Materialul trebuie să fie fixat astfel încât locul de tăiere să fie localizat în apropierea dispozitivului de fixare. Acest lucru va asigura o mai mare precizie de tăiere.

- Nu permiteți apariția de vibrații sau împingeri ale discului tăietor, deoarece acest lucru va înrăutăți calitatea de tăiere și poate provoca pleznirea discului.

- Când tăiați, nu exercitați presiune laterală asupra discului tăietor.

- În funcție de tipul materialului de tăiat, utilizați lama corespunzătoare.

- La tăierea materialului, se recomandă ca direcția de deplasare să fie în concordanță cu direcția de rotație a discului tăietor.



Adâncimea de tăiere depinde de diametrul discului (fig. G).

- Trebuie folosite numai discuri cu diametre nominale nu mai mari decât cele recomandate pentru modelul polizorului dumneavoastră.

PARAMETRII TEHNICI

PARAMETRII TEHNICI

Polizor unghiular 59G209	
Parametrii	Valoarea
Tensiunea de alimentare	230 V AC
Frecvența de alimentare	50 Hz
Puterea nominală	2900 W
Viteza de rotație nominală	6500 min ⁻¹
Diametrul max. al discului	230 mm
Diametrul interior al discului	22,2 mm
Filetul axului	M14
Clasa de protecție	II
Masa	5,9 kg
Anul producției	2021
59G209 înseamnă atât tipul cât și definiția mașinii	

DATE PRIVIND ZGOMOTUL ȘI VIBRAȚIILE

Nivelul presiunii acustice	$L_{pA} = 95,7 \text{ dB (A) K}=3\text{dB (A)}$
Nivelul puterii acustice	$L_{WA} = 106,7 \text{ dB (A) K}=3\text{dB (A)}$
Valoarea accelerației vibrațiilor (mănerul din spate)	$a_h = 5,355 \text{ m/s}^2 \text{ K}=1,5 \text{ m/s}^2$
Valoarea accelerației vibrațiilor (mănerul din față)	$a_v = 5,165 \text{ m/s}^2 \text{ K}=1,5 \text{ m/s}^2$

Informații privind zgomotul și vibrațiile

Nivelul zgomotului emis de dispozitiv este descris de: nivelul presiunii acustice emise L_{pA} și nivelul puterii acustice L_{WA} (unde K reprezintă incertitudinea măsurării). Vibrațiile emise de dispozitiv sunt descrise prin valoarea accelerațiilor vibrațiilor a_h (unde K este incertitudinea de măsurare).

Nivelurile presiunii acustice L_{pA} , nivelul puterii acustice L_{WA} și valorile accelerațiilor vibrațiilor a_h indicate în aceste instrucțiuni, au fost măsurate în conformitate cu EN 60745-1. Nivelul vibrațiilor a_h indicat, poate fi utilizat la compararea dispozitivelor și pentru evaluarea inițială a expunerii la vibrații.

Nivelul de vibrații specificat este reprezentativ numai pentru aplicațiile de bază ale dispozitivului. Dacă dispozitivul este utilizat pentru alte aplicații sau cu alte instrumente de lucru, nivelul vibrațiilor se poate modifica. Nivelurile mai mari de vibrații vor fi afectate de întreținerea insuficientă sau prea rară a dispozitivului. Motivele prezentate mai sus pot provoca o expunere crescută la vibrații pe întreaga perioadă de lucru.

Pentru a estima cu exactitate expunerea la vibrații, trebuie luate în considerare perioadele în care dispozitivul este oprit sau când este pornit, dar nu este utilizat în muncă. După o estimare exactă a tuturor factorilor, expunerea totală la vibrații poate fi semnificativ mai mică. Pentru a proteja utilizatorul de efectele vibrațiilor, trebuie să fie implementate măsuri suplimentare de siguranță, cum ar fi: întreținerea periodică a dispozitivului și a instrumentelor de lucru, asigurarea unei temperaturi corespunzătoare a mâinilor și organizarea corectă a muncii.

PROTECȚIA MEDIULUI



Produsele cu alimentare electrică nu trebuie aruncate împreună cu deșeurile menajere, ele trebuie predate pentru eliminare unor unități speciale. Informațiile cu privire la eliminarea acestora sunt deținute de vânzătorul produsului sau de autoritățile locale. Echipamentul electric și electronic uzat conține substanțe care nu sunt indiferente pentru mediu înconjurator. Echipamentul nepus reciclatul constituie un pericol potențial pentru mediu și sănătatea umană.

* Se rezervă dreptul de a face schimbări.

*Grupa Topex SRL Societate comanditară cu sediul în Varșovia str.Pograniczna 2/4 (în continuare "Grupa Topex") informează că, toate drepturile de autor referitor la instrucțiunile prezente (în continuare "instrucțiunile") atât continutul, fotografiile, schemele, desenele cât și compoziția, aparțin exclusiv Grupa Topex-ului fiind ocrotite de drept în baza legii din 4 februarie 1994, referitor la dreptul autorului și similare (Legea 2006 nr.90 poz.631 cu republicările ulterioare). Copierea, schimbarea, publicarea, modificarea parțială sau totală cu scop comercial fără acceptarea în scris a Grupa Topex-ului, este strict interzisă și poate fi trasă la răspundere de drept civil și penal.

• Făcând tăieturi adânci (de ex. profile, blocuri pentru construcții, cărămidă, etc) nu permiteți contactul flanșelor de fixare cu materialul prelucrat.

Discurile tăietoare, în timpul funcționării, ating temperaturi foarte ridicate - nu le atingeți cu părțile goale ale corpului înainte ca ele să se răcească.

ȘLEFUIREA

La lucrări de șlefuire, pot fi folosite de ex. discuri abrazive de șlefuire, discuri de cupă, discuri zimțate, discuri cu pânză abrazivă, perii de sârmă, discuri flexibile pentru hârtie abrazivă, etc. Fiecare tip de disc și material de prelucrat, necesită tehnici adecvate de lucru și utilizarea de echipament individual de protecție corespunzător.

La șlefuire, nu trebuie folosite discuri pentru tăiere.

Discurile de șlefuire, sunt concepute pentru eliminarea materialului cu marginea lamei.

• A nu se șlefui cu suprafața laterală a discului. Unghiul optim de funcționare pentru acest tip de disc este de 30° (fig. H).

• Lucrările de șlefuire pot fi efectuate numai cu discuri de șlefuire adecvate pentru tipul materialului.

Dacă lucrați cu discuri zimțate, cu discuri cu pânză abrazivă și cu discuri flexibile pentru șlefuire cu hârtie abrazivă, trebuie să acordați atenție la unghiul corespunzător de atac (fig. I).

• Nu trebuie șlefuit cu toată suprafața discului.

• Aceste tip de discuri sunt utilizate pentru prelucrarea suprafețelor plane.

Periile de sârmă sunt proiectate, în principal, pentru curățare de profile și locuri greu accesibile. Puteți înlătura cu ele de pe suprafețele materialului de ex. rugina, straturile de vopsea, etc. (fig. K).

Folosiți doar scule de lucru, a căror viteză de rotație permisă, este mai mare sau egală cu viteză maximă fără sarcină a polizorului unghiular.

DESERVIREA / ÎNTREȚINEREA

Înainte de efectuarea oricăror activități legate de instalare, reglare, reparare sau întreținere, deconectați cablul de alimentare de la priză electrică.

ÎNȚEȚINERE ȘI DEPOZITARE

- Este recomandat să curățați utilajul, imediat după fiecare utilizare.
- Pentru curățare, nu trebuie să folosiți apă sau alte lichide.
- Utilajul trebuie curățat cu o cârpă moale, uscată sau cu aer comprimat la presiune joasă.
- Nu folosiți nici un fel de agenți de curățare sau solvenți, deoarece pot deteriora elementele din plastic.
- Curățați în mod regulat fantele de ventilare din carcasa motorului, pentru a preveni supraîncălzirea utilajului.
- În caz de deteriorarea cablului de alimentare, cablul trebuie înlocuit cu altul, care are aceiași parametri. Această activitate trebuie să fie încredințată unui specialist calificat în acest domeniu sau unității de servizare a produsului.
- În caz de scânteiere excesivă la comutator, trebuie încredințată verificarea stării periiilor de carbon unui specialist calificat.
- Utilajul trebuie păstrat întotdeauna într-un loc uscat, neaccesibil copiilor.

ÎNLOCUIREA PERIILOR DE CĂRBUNE

Periile de carbon ale motorului uzate (mai scurte de 5 mm), arse sau rupte trebuie înlocuite imediat. Întotdeauna se schimbă ambele perii în același timp.

- Slăbiți și scoateți capacul periiile de carbon (7) (fig. E).
- Trageți arcul de presiune, defaceți și scoateți periile de carbon uzate.
- De eliminat orice praf de cărbune, cu ajutorul aerului comprimat.
- Montați noile perii de carbon (perile ar trebui să fie liber să alunece în titularii periat) și arcul de compresie să fie pus la loc (fig. F).
- Instalați capacul la periiile de carbon (7).

După schimbarea periiilor de carbon, polizorul trebuie pornit fără sarcină și așteptați 1-2 minute, până când periile de carbon se vor adapta la comutatorul motorului. Acțiunea de înlocuire a periiilor de carbon, trebuie încredințată numai unei persoane specializate, care va folosi piese de schimb originale

Toate tipurile de defecte, trebuie să fie îndepărtate de service-ul autorizat al producătorului.



PŘEKLAD PŮVODNÍHO NÁVODU K POUŽÍVÁNÍ ÚHLOVÁ BRUSKA 59G209

POZOR: PŘED ZAHÁJENÍM POUŽÍVÁNÍ ELEKTRICKÉHO NÁŘADÍ SI PEČLIVĚ PŘEČTĚTE TENTO NÁVOD A USCHOVEJTE JEJ PRO POZDĚJŠÍ POTŘEBU.

PODROBNÉ BEZPEČNOSTNÍ POKYNY

Bezpečnostní pokyny týkající se broušení, broušení brusným papírem, práce s použitím drátěných kartáčů a řezání brusným kotoučem.

- a) Níže uvedené elektrické nářadí může být používáno jako obyčejná bruska, bruska pro broušení brusným papírem, k broušení drátěnými kartáči a jako zařízení pro řezání brusnými kotouči. Dodržujte všechny pokyny týkající se bezpečnosti, návodu, popisů a údajů dodaných spolu s elektrickým nářadím. Nedodržování níže uvedených doporučení může přestavovat riziko úrazu elektrickým proudem, požáru a/nebo vážná poranění.
- b) **Toto elektronářadí nemůže být používáno k leštění.** Používání elektrického nářadí k jiné pracovní činnosti než stanovené může způsobit ohrožení a poranění.
- c) **Nepoužívejte příslušenství, jež není předepsáno a doporučováno výrobcem zvláště pro toto zařízení.** Skutečnost, že vybavení lze namontovat do elektrického nářadí, nezaručuje bezpečné použití.
- d) **Přípustné otáčky používaného pracovního nářadí nemohou být nižší než uvedené na elektrickém nářadí maximální otáčky.** Pracovní nářadí, jež se otáčí s větší než přípustnou rychlostí, se může zlomit a jeho části mohou být vymrštěny.
- e) **Vnější průměr a tloušťka pracovního nářadí musí odpovídat rozměrům elektrického nářadí.** Pracovní nářadí s nesprávnými rozměry nemůže být dostatečně zakryté nebo kontrolovatelné.
- f) **Pracovní nářadí se závětovou vložkou musí přesně zapadat do závitů na vířetnu. V případě pracovního nářadí upraveného při použití příruby musí být průměr otvoru pracovního nářadí přizpůsoben průměru příruby.** Pracovní nářadí, které nelze přesně nasadit na elektrické nářadí, se otáčí nerovnoměrně, velmi silně vibruje a může zapříčinit ztrátu kontroly nad elektrickým nářadím.
- g) **V žádném případě nepoužívejte poškozené pracovní nářadí.** Před každým použitím zkontrolujte výstavu, např. brusné kotouče z hlediska úlomků a prasklin, brusné talíře z hlediska prasklin, odření nebo silného opotřebení, drátěné kartáče z hlediska uvolněných nebo zlomených drátů. V případě pádu elektrického nebo pracovního nářadí zkontrolujte, zda nebylo nářadí poškozeno, nebo použijte jiné, nepoškozené nářadí. Pokud nářadí bylo zkontrolováno a upevněno, zapněte elektrické nářadí na dobu jedné minuty na nejvyšší otáčky a dávejte pozor, aby obsluhující osoba a cizí osoby nacházející se v blízkosti byly mimo zónu otáčejícího se nářadí. Poškozené nářadí se nejčastěji láme ve zkušebním období.
- h) **Používejte osobní ochranné prostředky. V závislosti na druhu práce noste ochrannou masku pokrývající celý obličej, ochranu očí nebo ochranné brýle. V případě potřeby použijte protiprachovou masku, ochranu sluchu, ochranné rukavice nebo speciální zástěr chránící proti malým částicím broušeného a obráběného materiálu.** Chraňte oči před náhlejícími se ve vzduchu cizími tělesy vzniklými během práce. Protiprachová maska a ochrana dýchacích cest musí filtrovat vznikající během práce prach. Působení hluku po delší dobu může vést ke ztrátě sluchu.
- i) **Dbejte na to, aby se cizí osoby nacházely v bezpečné vzdálenosti od zóny dosahu elektrického nářadí. Každý, kdo se nachází v blízkosti pracujícího elektrického nářadí, musí používat osobní ochranné vybavení.** Úlomky obráběného předmětu nebo prasknuté pracovní nářadí mohou být vymrštěny a způsobit poranění také mimo zónu dosahu.
- j) **Během provádění prací, při nichž by mohlo nářadí narazit na skryté elektrické kabely nebo na vlastní napájecí kabel, držte nářadí výhradně za izolované povrchy rukojeti.** Kontakt s kabelem napájecí sítě může zapříčinit předání napětí na kovové části elektrického nářadí, což by mohlo způsobit úraz elektrickým proudem.
- k) **Držte síťový kabel daleko od otáčejícího se pracovního nářadí. V**

případě ztráty kontroly nad nářadím může být síťový kabel přefříznut nebo vtažen a dlaň nebo celá ruka se může dostat do otáčejícího se pracovního nářadí.

- l) **Je zakázáno odkládat elektrické nářadí před úplným zastavením pracovního nářadí.** Otáčející se nářadí může přijít do styku s povrchem, na který bylo odloženo, a tímto lze ztratit kontrolu nad elektrickým nářadím.
- m) **Je zakázáno přenášet pohyblivý se elektrické nářadí.** Náhodný kontakt oděvu s otáčejícím se pracovním nářadím může způsobit jeho vtažení a zavrtání pracovního nářadí do těla obsluhující osoby.
- n) **Pravidelně čistěte ventilační štěrby elektrického nářadí.** Dmýchadlo motoru vtahuje prach do krytu a velké nahromadění kovového prachu může způsobit elektrické nebezpečí.
- o) **Nepoužívejte elektrické nářadí v blízkosti hořlavých materiálů.** Jiskry mohou způsobit jejich zapálení.
- p) **Nepoužívejte nářadí vyžadující tekuté chladicí prostředky.** Použití vody nebo jiných tekutých chladicích prostředků může způsobit úraz elektrickým proudem.

Zpětný ráz a příslušné bezpečnostní pokyny

Zpětný ráz je náhla reakce elektrického nářadí na zablokování nebo zachycení otáčejícího se zařízení, jako je brusný kotouč, brusný talíř, drátěný kartáč, atd. Zachycení nebo zablokování vede k náhlému zastavení otáčejícího se pracovního nářadí. Nekontrolovatelné elektrické nářadí zareaguje skubnutím v opačném směru, než je směr otáčení pracovního nářadí.

Pokud se např. brusný kotouč zasekne nebo zablokuje v obráběném předmětu, může se okraj brusného kotouče ponořovat v materiálu zablokovanou a způsobit jeho vyvpadnutí nebo zpětný ráz. Pohyb brusného kotouče (směrem k obsluhující osobě nebo od ní) je pak závislý na směru pohybu brusného kotouče v místě zablokování. Navíc se brusné kotouče mohou také zlomit.

Zpětný ráz je následkem nesprávného nebo chybného použití elektrického nářadí. Je možné se tomu vyhnout dodržováním níže popsaných příslušných bezpečnostních opatření.

- a) **Držte elektrické nářadí pevně a tělo a ruce mějte v poloze umožňující zmírnění odrazu. Pokud se ve standardním vybavení nachází dodatečný držák, použijte jej vždy pro co největší kontrolu nad silou zpětného rázu nebo odváděcím momentem během spuštění.** Osoba obsluhující zařízení může zvládnout skubnutí a jev zpětného rázu dodržováním příslušných bezpečnostních opatření.
- b) **Nikdy nemějte ruce v blízkosti otáčejícího se pracovního nářadí.** Pracovní nářadí může v důsledku zpětného rázu poranit ruku.
- c) **Držte se co nej dál od zóny dosahu, ve které se bude pohybovat elektrické nářadí během zpětného rázu.** V důsledku zpětného rázu se elektrické nářadí přemísťuje v opačném směru k pohybu brusného kotouče v místě zablokování.
- d) **Obzvlášť opatrně obraťte rohy, ostré hrany apod. Je nutno zabránit tomu, aby se pracovní nástroje odrazily nebo byly zablokovány.** Otáčející se pracovní nářadí je více náchylné k zaseknutí při obrábění rohů, ostrých okrajů, nebo pokud bude odraženo. Toto může být příčinou ztráty kontroly nebo zpětného rázu.
- e) **Nepoužívejte kotouče na dřivo nebo ozubené kotouče.** Pracovní nářadí tohoto druhu často způsobuje zpětný ráz nebo ztrátu kontroly nad elektrickým nářadím.

Podrobné bezpečnostní pokyny pro broušení a řezání brusným kotoučem

- a) **Používejte výhradně brusný kotouč určený pro dané elektrické nářadí a kryty určené pro daný brusný kotouč.** Brusné kotouče, jež nejsou vybaveny daného elektrického nářadí, nemohou být dostatečně zakryty a nejsou dostatečně bezpečné.
- b) **Zahnuté brusné kotouče upevněte takovým způsobem, aby žádná jejich část nevychývala mimo okraj krytu kotouče.** Neodborně nasazený brusný kotouč vyčnívající mimo okraj ochranného krytu nemůže být dostatečně zakrytý.
- c) **Kryt musí být k elektrickému nářadí dobře připevněn tak, aby garantoval co největší bezpečnost a nastaven tak, aby byla odkryta a otočena k operátorovi část brusného kotouče co nejmenší.** Kryt chrání operátora před úlomky, případným kontaktem s brusným kotoučem a také jiskrami, jež by mohly způsobit znicení oděvu.
- d) **Brusné kotouče je možné používat pouze k pracím, pro které byly určeny. Nikdy nebruste např. bočním povrchem brusného kotouče pro řezání.** Rozbrušovací brusné kotouče jsou určeny k

odstraňování materiálu okrajem kotouče. Vliv bočních sil na tyto brusné kotouče je může zlomit.

e) **Ke zvolenému brusnému kotouči používejte vždy nepoškozené upevňovací příruby se správným rozměrem a tvarem.** Vhodné příruby podpiřejí brusný kotouč a tím snižují nebezpečí, že se zlomí. Příruby k řezným kotoučům se mohou lišit od přírub určených pro jiné brusné kotouče.

f) **Nepoužívejte opotřeбенé brusné kotouče z většího elektrického nářadí.** Brusné kotouče k většímu elektrickému nářadí nejsou navrženy pro větší počet otáček, jež jsou typické pro menší elektrické nářadí, a proto se mohou zlomit.

Dodatečné podrobné bezpečnostní pokyny pro řezání brusným kotoučem

a) **Vyvarujte se zablokování drážkovacího pilového kotouče nebo příliš velkému přítlaku. Nedělejte příliš hluboké řezy.** Přetížení pilového kotouče zvyšuje jeho zatížení a náchylnost k zaseknutí nebo zablokování a tím i možnost zpětného rázu nebo zlomení kotouče.

b) **Vyhýbejte se prostoru před a za otáčejícím se pilovým kotoučem.** Přesouvání pilového kotouče v obráběném předmětu směrem od sebe může způsobit, že v případě zpětného odrazu se elektrické nářadí odrazí spolu s otáčejícím kotoučem přímo ve směru uživatele.

c) **V případě zaseknutí drážkovacího pilového kotouče nebo o pracovní přestávce odpojte elektrické nářadí a vyčkejte, dokud se kotouč úplně nezastaví. Nezkoušejte vytáhnout pohybující se kotouč z místa řezání, jelikož to může způsobit zpětný ráz.** Zjistíte a odstraňte příčinu zaseknutí.

d) **Nezapínajte opětovně elektrické nářadí, dokud se nachází v materiálu. Před pokračováním v řezání musí pilový kotouč dosáhnout plných otáček.** V opačném případě se může brusný kotouč zachytit, vyskočit z obráběného předmětu nebo zapříčinit zpětný ráz.

e) **Desky nebo velké předměty je třeba před obráběním, pro snížení rizika zpětného odrazu způsobeného zaseknutým kotoučem, podepřít.** Velké předměty se mohou ohýbat pod vlastní tíhou. Podepřete obráběný předmět z obou stran, jak poblíž čáry řezu, tak i u okraje.

f) **Zachovejte maximální opatrnost při vyřezávání otvorů ve zdech nebo při práci v jiných neviditelných prostorech.** Vnořeny do materiálu pilový kotouč může způsobit po střetu s plynovým vedením, elektrickým vedením nebo jinými předměty zpětný ráz nářadí.

Podrobné bezpečnostní pokyny pro broušení brusným papírem

a) **Nepoužívejte příliš velké listy brusného papíru.** Při volbě velikosti brusného papíru se řiďte doporučeními výrobce. Brusný papír vycviňující mimo brusnou desku může zapříčinit poranění a zablokování nebo roztržení papíru anebo zpětný ráz.

Podrobné bezpečnostní pokyny pro leštění

a) **Nedovolte, aby se volně otáčela neupnutá část lešticí kožešiny nebo její upínací šňůry. Zajistěte nebo ořízněte volně upínací šňůry.** Volně a otáčející se upínací šňůry mohou zamotat prsty nebo se zachytit o obrobek.

Podrobné bezpečnostní pokyny pro práci s použitím drátěných kartáčů

a) **Je třeba mít na paměti, že i při běžném užívání dochází ke ztrátě kousků drátů na kartáči. Nepřetěžujte drát příliš silným přítlakem.** Kousky drátů unášející se ve vzduchu mohou snadno proniknout tenkými oděvy a/nebo kůži.

b) **Je-li doporučováno použití krytu, vyvarujte se kontaktu kartáče s krytem.** Průměr kartáčů k talířům a hrncům se může zvýšit, a to silou přítlaku a odstředivými silami.

Dodatečné pokyny týkající se bezpečnosti

a) U nářadí určeného k upínání brusných kotoučů se závítovým otvorem zkontrolujte, jestli se délka závítu brusného kotouče shoduje s délkou závítu vřetene.

b) **Obráběný předmět musí být zajištěn.** Upevnění obráběného předmětu v upínacím zařízení nebo svěráku je bezpečnější než držení jej v rukou.

c) **Nedotýkejte se řezacích a brusných kotoučů, dokud nevychladnou.**

d) **V případě použití rychloupínací příruby se ujistěte, zda vnitřní příruba osazená na vřetenu, je vybavená pryžovým kroužkem typu O-kroužek a zda není tento kroužek poškozený. Zajistěte také, aby byly povrchy vnější a vnitřní příruby čisté.**

e) **Rychloupínací příruba používejte výhradně s brusnými a řezacími kotouči.** Používejte výhradně nepoškozené a řádně fungující příruby.

f) V případě výskytu krátkodobého výpadku napětí v síti nebo po vymdání zástrčky z napájecí zásuvky se zapínače v poloze, zapnutý*, odblokuje před opětovným spuštěním zapínač a nastavte jej do vypnuté polohy.

POZOR! Zařízení slouží k práci v uzavřených prostorech.

I přes použití konstrukce z podstaty věci bezpečné, používání zajišťujících prostředků a dodatečných ochranných prostředků, vždy existuje reziduální riziko poranění během práce.

Vysvětlivky k použitým piktogramům.



1. Pozor! Dbejte zvláštních bezpečnostních opatření!
2. Přečtěte si tento návod k obsluze a respektujte uvedená v něm upozornění a bezpečnostní pokyny!
3. Používejte osobní ochranné prostředky (uzavřené ochranné brýle, chrániče sluchu).
4. Používejte ochranné rukavice.
5. Před zahájením údržby či oprav odpojte napájecí kabel.
6. Zabraňte přístupu dětí k zařízení
7. Čraňte před deštěm
8. Třída ochrany II.
9. Noste ochranný oděv.

KONSTRUKCE A POUŽITÍ

Úhlová bruska je ruční elektrické nářadí s izolací II. třídy. Zařízení je poháněno jednofázovým komutátorovým motorem, jehož otáčky jsou redukovány prostřednictvím ozubeného převodu. Může být použita jak k broušení, tak i k řezání. Tento typ elektrického nářadí je hojně využíván k odstraňování nejrůznějšího druhu štěpin z povrchu kovových částí, k povrchové úpravě spár, řezání tenkostěnných trubek a menších kovových částí atd. Při použití odpovídajícího nářadí může být úhlová bruska využívána nejen k řezání a broušení, ale také k čištění, např. rzi, malířských nátěrů apod.

Oblasti jejího použití jsou široce chápány opravárenské a konstrukční práce spojené nejenom s kovy. Úhlová bruska může být také používána k řezání a broušení stavebních materiálů, např. cihla, dlažební kostka, keramické obkládačky atd.

Zařízení je zkonstruováno pouze pro práci za sucha. Není určeno k leštění. Elektrické nářadí je nutno používat v souladu s jeho určením. Použití v rozporu s určením.

- **Neobrábějte materiály obsahující azbest.** Azbest je karcinogenní.
- **Neobrábějte materiály, jejichž prach je hořlavý nebo výbušný.** Během práce s elektrickými nářadím vznikají jiskry, které mohou způsobit vznícení uvolňovaných pár.
- **Nepoužívejte k broušení pracím brusné kotouče určené k řezání.** Brusné kotouče k řezání pracují čelním povrchem a broušení bočním povrchem takového brusného kotouče může způsobit jeho poškození a mít za následek vystavení operátora zranění.

POPIS STRAN S VYOBRAZENÍMI

Níže uvedené číslování se vztahuje k prvkům zařízení záznamným na vyobrazeních v tomto návodu.

1. Tlačítko pro blokování vřetene
2. Zapínač
3. Přídavná rukojeť
4. Kryt kotouče
5. Vnější příruba
6. Vnitřní příruba
7. Kryt uhlíkového kartáče

* Skutečný výrobek se může lišit od vyobrazení.

POPIS POUŽITÝCH GRAFICKÝCH OZNAČENÍ



POZOR



UPOZORNĚNÍ



MONTÁŽ / NASTAVENÍ



INFORMACE

VYBAVENÍ A PŘÍSLUŠENSTVÍ

1. Kryt kotouče - 1 ks
2. Speciální klíč - 1 ks
3. Přídavná rukojeť - 1 ks

PŘÍPRAVA K PRÁCI

MONTÁŽ PŘÍDAVNÉ RUKOJETI

Přídavná rukojeť (3) se instaluje v jednom z otvorů na hlavě brusky. Doporučuje se použití brusky s přídatnou rukojetí. Pokud držíte brusku během práce oběma rukama (i při použití přídavné rukojeti), je riziko doteku rukou rotujícího kotouče nebo kartáče a také zranění během zpětného odrazu menší.

MONTÁŽ A REGULACE KRYTU KOTOUČE

Kryt kotouče chrání operátora před úlomky, náhodným kontaktem s pracovním nástrojem nebo jiskrami. Musí být vždy namontován s tím, že je třeba věnovat dodatečnou pozornost tomu, aby jeho krycí část směřovala k operátorovi.

- Umístěte kryt kotouče (4) tak, aby výstupek na přičtytce krytu zapadl do zářezu v krytu převodového mechanismu brusky.
- Nastavte kryt kotouče do zvolené polohy.
- Pevně utáhněte upevňovací šroub.

Demontáž a seřízení krytu kotouče probíhá v opačném pořadí než při montáži.

VÝMĚNA PRACOVNÍHO NÁŘADÍ

Během výměny pracovního nářadí používejte pracovní rukavice.

Tlačítko pro blokování vřetene (1) slouží výhradně k blokování brusky během montáže nebo demontáže. Nesmí se používat jako tlačítko k zabrzdění, když se kotouč otáčí. V takovém případě může dojít k poškození brusky nebo k poranění uživatele.

MONTÁŽ KOTOUČŮ

V případě brusných nebo řezných kotoučů o tloušťce menší než 3 mm je třeba našroubovat matiči vnější příruby (5) plochým povrchem ze strany kotouče (obr. B).

- Stiskněte tlačítko pro blokování vřetene (1).
- Nasadte speciální klíč (součást dodávky) do otvorů vnější příruby (5) (obr. A).

- Otočte klíčem – uvolněte a sejměte vnější přírubu (5).
- Nasadte kotouč tak, aby byl přitlačen k povrchu vnitřní příruby (6).
- Našroubujte vnější přírubu (5) a lehce dotáhněte speciálním klíčem.

Demontáž kotoučů probíhá v opačném pořadí než při montáži. Během montáže musí být kotouč přitlačen k povrchu vnitřní příruby (6) a centricky nasazen na jejím zápchu.

MONTÁŽ PRACOVNÍHO NÁŘADÍ SE ZÁVITOVÝM OTVOREM

- Stiskněte tlačítko pro blokování vřetene (1).
- Demontujte dříve namontované pracovní nářadí – je-li namontováno.
- Před montáží sundějte obě příruby – vnitřní přírubu (6) a vnější přírubu (5).

- Našroubujte závitovou část pracovního nářadí na vřeteno a lehce dotáhněte.

Demontáž pracovního nářadí se závitovým otvorem probíhá v opačném pořadí než při montáži.

MONTÁŽ ÚHLOVÉ BRUSKY VE STATIVU PRO ÚHLOVÉ BRUSKY

Připouští se užívání úhlové brusky ve speciálním stativu pro úhlové brusky pod podmínkou správného namontování v souladu s návodem k montáži výrobce stativu.

PROVOZ / NASTAVENÍ

Před použitím brusky zkontrolujte stav brusného kotouče. Nepoužívejte vyložené, prasklé nebo jiným způsobem poškozené brusné kotouče. Opotřebený kotouč nebo kartáč vyměňte před použitím za nový. Po ukončení práce vždy vypněte brusku a vyčkejte, až se pracovní nářadí úplně zastaví. Teprve poté je možné brusku odložit. Nebrzděte otáčející se brusný kotouč jeho přitlačením k obráběnému materiálu.

Nikdy brusku nepřetěžujte. Hmotnost elektrického nářadí vyvíjí dostatečný tlak pro efektivní práci nářadí. Přetěžování a nadměrný přítlak mohou způsobit nebezpečné praskliny na

pracovním nářadí.

- Pokud bruska spadne během práce, je nutné ji zkontrolovat a v případě zjištění jejího poškození nebo deformace případně vyměnit pracovní nářadí.
- Nikdy netlučte pracovním nářadím o obráběný materiál.
- Je třeba se vyhybat otloukání kotoučem a odírání materiálu, zejména při opracovávání rohů, ostrých hran apod. (může to zapříčinit ztrátu kontroly nad elektrickým nářadím a vyvolat zpětný odraz).
- Nikdy nepoužívejte kotouče k řezání dřeva určené pro kotoučové pily. Použití těchto kotoučů často vede ke zpětnému odrazu elektrického nářadí, ztrátě kontroly nad ním a může způsobit poranění uživatele.

ZAPÍNÁNÍ / VYPÍNÁNÍ

Při spouštění a práci je třeba brusku držet oběma rukama. Bruska je vybavena zapínačem zabezpečujícím proti náhodnému spuštění.

- Přemístěte páčkové tlačítko (7) dopředu.
- Stiskněte tlačítko zapínače (2) (obr. C).
- Uvolněním tlačítka zapínače (2) se bruska zastaví.

Při spouštění motor začíná pracovat pomocí pozvolného rozběhu, který slouží ke spouštění nezatiženého motoru.

Po spuštění brusky je třeba počkat, až brusný kotouč dosáhne maximální rychlosti, teprve poté je možné začít pracovat. Během práce nepoužívejte zapínač pro vypínání nebo zapínání brusky. Zapínač brusky může být použit pouze tehdy, když je elektrické nářadí odsunuto od obráběného materiálu.

ŘEZÁNÍ

- Řezání úhlovou bruskou lze provádět pouze po přímce.
- Neřežte materiál, pokud jej držíte v ruce.
- Velké části podepírete a dbejte na to, aby se opěrné body nacházely poblíž čáry řezu a také na konci materiálu. Stabilně položený materiál nebude náchylný k přemístování během řezání.
- Malé části musí být upevněny, např. ve sklíčidle, při použití svorek apod. Materiál namontujte tak, aby se místo řezu nacházelo poblíž upevňovacího prvku. Toto zajistí větší preciznost řezání.
- Zabraňte vzniku vibrací nebo podražení řezného kotouče, jelikož se tím zhorší kvalita řezání a může to zapříčinit prasknutí řezacího kotouče.
- Nevynívejte boční přítlak na řezací kotouč během řezání.
- Používejte vhodný řezací kotouč, v závislosti na druhu řezaného materiálu.
- Během řezání materiálu se doporučuje, aby byl směr posuvu v souladu se směrem otáčení řezacího kotouče.

Hloubka řezu závisí na průměru kotouče (obr. G).

- Používejte pouze kotouče s nominálními průměry ne většími než doporučené pro daný model brusky.
- Při hlubokých řezech (např. profily, stavební desky, cihly apod.) nedopustte ke kontaktu upevňovacích přírub s obráběným materiálem.

Řezací kotouče se při práci silně zahřívají – nedotýkejte se jich nechráněnými částmi těla, dokud nevychladnou.

BRUŠENÍ

Během brusících prací používejte např. brusné kotouče, hrcové brusné kotouče, lístkové kotouče, kotouče s brusným roumem, drátěné kartáče, flexibilní kotouče pro brusný papír apod. Každý druh kotouče a obráběného materiálu vyžaduje příslušnou pracovní techniku a použití vhodných osobních ochranných prostředků.

Nepoužívejte k broušení kotouče určené k řezání. Brusné kotouče jsou určeny k odstraňování materiálu okrajem kotouče.

- Nebruste bočním povrchem kotouče. Optimální pracovní úhel pro kotouče tohoto druhu činí 30° (obr. H).
- Práce spojené s broušením lze provádět pouze při použití brusných kotoučů vhodných pro daný druh materiálu.

V případě práce s lístkovými kotouči, kotouči s brusným roumem a flexibilními kotouči pro brusný papír věnujte pozornost příslušnému úhlu čela (obr. I).

- Nebruste celým povrchem kotouče.
- Kotouče tohoto druhu mají použití při obrábění plochých povrchů.

Drátěné kartáče jsou určeny především k čištění profilů a také těžko přístupných míst. Lze jimi odstraňovat z povrchu materiálu např. rez,



malířské nátěry apod. (obr. K).

Používejte pouze zavazovací nářadí, jehož přípustná rychlost otáčení je vyšší nebo stejná jako maximální rychlost uhlové brusky bez zatížení.

PÉČE A ÚDRŽBA



Před zahájením jakýchkoliv činností spojených s instalací, seřizováním, opravami nebo údržbou je nutno vytáhnout zástrčku napájecího kabelu ze síťové zásuvky.



ÚDRŽBA A SKLADOVÁNÍ

- Doporučuje se čistit zařízení ihned po každém použití.
- K čištění nepoužívejte vodu ani jiné kapaliny.
- Čistíte zařízení suchým hadříkem, kartáčem nebo proudem stlačeného vzduchu s nízkým tlakem.
- Nepoužívejte žádné čisticí prostředky ani rozpouštědla, jelikož může dojít k poškození plastových součástí.
- Pravidelně čistěte ventilační otvory v krytu motoru, aby nedocházelo k přehřátí zařízení.
- V případě poškození napájecího kabelu je třeba jej vyměnit za kabel se stejnými parametry. Touto činností pověřte kvalifikovaného odborníka nebo zařízení zanechte do servisu.
- Vyskytuje-li se na komutátoru nadměrné jiskření, nechte zkontrolovat stav uhlíkových kartáčů motoru kvalifikovanou osobou.
- Uchovávejte zařízení vždy na suchém místě mimo dosah dětí.



VÝMĚNA UHLÍKOVÝCH KARTÁČŮ

Opatřované (kratsí než 5 mm), spálené nebo prasklé uhlíkové kartáče motoru je třeba neprodleně vyměnit. Vždy je nutné vyměnit současně oba uhlíkové kartáče.

- Odsroubujte a sundejte kryty uhlíkových kartáčů (7) (obr. E).
- Odtáhněte přítláčnou pružinu, vypnete a vyjměte opotřebované uhlíkové kartáče.
- Pomocí stlačeného vzduchu odstraňte případný uhlíkový prach.
- Namontujte nové uhlíkové kartáče (kartáče by měly být volně zasunutou do držáků kartáčů) a přítláčnou pružinu nasadte na její místo (obr. F).
- Namontujte kryty uhlíkových kartáčů (7).



Po provedení výměny uhlíkových kartáčů spusťte brusku bez zatížení a vyčkejte 1–2 minuty, až se uhlíkové kartáče přizpůsobí komutátoru motoru. Uhlíkové kartáče smí vyměňovat pouze kvalifikovaná osoba za použití originálních dílů.



Veškeré závady je nutné nechat odstranit v autorizovaném servisu výrobce.

TECHNICKÉ PARAMETRY

JMENOVITÉ ÚDAJE

Úhlová bruska	
Parametr	Hodnota
Napájecí napětí	230 V AC
Napájecí kmitočet	50 Hz
Jmenovitý výkon	2900 W
Nominální rychlost otáčení	6500 min ⁻¹
Max. průměr kotouče	230 mm
Vnitřní průměr kotouče	22,2 mm
Závít vřetene	M14
Třída ochrany	II
Hmotnost	5,9 kg
Rok výroby	2021
59G209 znamená typ a určení stroje	

ÚDAJE O HLUKU A VIBRACÍCH

Hladina akustického tlaku	$L_{pA} = 95,7 \text{ dB (A) K=3dB (A)}$
Hladina akustického výkonu	$L_{wA} = 106,7 \text{ dB (A) K=3dB (A)}$
Hodnota zrychlení vibrací (zadní rukojeť)	$a_{h1} = 5,355 \text{ m/s}^2 \text{ K}=1,5 \text{ m/s}^2$
Hodnota zrychlení vibrací (přední rukojeť)	$a_{h2} = 5,165 \text{ m/s}^2 \text{ K}=1,5 \text{ m/s}^2$

Informace týkající se hluku a vibrací

Hladina emise hluku zařízení byla popsána: úrovní emise akustického tlaku L_{pA} a úrovní akustického výkonu L_{wA} (kde K je nejistota měření). Vibrace, které zařízení vysílá, byly popsány hodnotou zrychlení vibrací a_h (kde K je nejistota měření).

Uvedené v tomto návodu: hladina emise akustického tlaku L_{pAV} úroveň akustického výkonu L_{wAV} a hodnoty zrychlení vibrací a_{hAV} byly naměřeny v souladu s normou EN 60745-1. Uvedená úroveň vibrací a_{hAV} může být

použita ke srovnání zařízení a prvotnímu posouzení expozice vibracím. Uvedená hladina vibrací je reprezentativní pro základní použití zařízení. Je-li zařízení používáno pro jiné práce nebo s jinými pracovními nástroji, může být úroveň vibrací jiná. Na vyšší vibrace může mít vliv nedostatečná nebo prováděná nepřiléhá údržba zařízení. Výše uvedené příčiny mohou způsobit navýšení expozice vibracím během celé doby provozu.

Pro přesné zhodnocení expozice vibracím je potřeba zohlednit období, kdy je zařízení vypnuté nebo kdy je zapnuto, ale nepoužíváno k práci. Po důkladném zhodnocení všech faktorů může být celková expozice vibracím mnohem nižší.

K ochraně uživatelé proti účinkům vibrací, je nutné zavést další bezpečnostní opatření, jako například: cyklická údržba zařízení a pracovních nástrojů, zajištění teploty rukou a vhodná organizace práce.

OCHRANA ŽIVOTNÍHO PROSTŘEDÍ



Elektricky napájené výrobky nevyhazujte spolu s domácím odpadem, nýbrž je odevzdejte k likvidaci v příslušných závoděch pro zpracování odpadu. Informace ohledně likvidace Vám poskytneme předem nebo misní úřady. Použití elektrická a elektronická zařízení obsahují látky škodlivé pro životní prostředí. Nerecyklovatelná zařízení představují potenciální nebezpečí pro životní prostředí a zdraví osob.

* Právo na provádění změn je vyhrazeno.

„Grupa Topex Spółka z ograniczoną odpowiedzialnością“ Spółka komandytowa se sídlem ve Varšavě, na ul. Pograniczna 2/4 (dále jen „Grupa Topex“) informuje, že veškerá autorská práva k obsahu tohoto návodu (dále jen „návod“), včetně m.j. textu, použitých fotografií, schém, výkresů a také jeho uspořádání, náleží výhradně firmě Grupa Topex a jsou právně chráněna podle zákona ze dne 4. února 1994, o autorských právech a právech příbuzných (sbírka zákonů z roku 2006 č. 90 položka 631 s pozdějšími změnami). Kopírování, zpracování, zveřejňování či modifikování celého návodu jakž i jeho jednotlivých částí pro komerční účely bez písemného souhlasu firmy Grupa Topex je přísně zakázáno a může mít za následek občanskoprávní a trestní stíhání.

PREKLAD PŮVODNÉHO



NÁVODU NA POUŽITIE

UHLOVÁ BRUSKA

59G209

UPOZORNENIE: SKŔOR, AKO PRISTUPITE K POUŽIVANIU ELEKTRICKÉHO NÁRADIA, POZORNE SI PREČÍTAJTE TENTO NÁVOD A USCHOVAJTE HO NA NESKORSIE POUŽITIE.

DETAILNÉ BEZPEČNOSTNÉ PREDPISY

Bezpečnostné predpisy týkajúce sa brúsenia, brúsenia brúsnym papierom, práce s drôtenými kefkami a rezania brúsnym kotúčom

a) Toto elektrické zariadenie môže byť používané ako obyčajná bruska, bruska na brúsenie brúsnym papierom, na brúsenie drôtenými kefkami, ako aj zariadenie na rezanie brúsnym kotúčom. Je potrebné dodržiavať všetky bezpečnostné pokyny, inštrukcie, charakteristiky a údaje dodané spolu s elektrickým zariadením. Nedodržiavanie nasledovných pokynov môže mať za následok nebezpečenstvo úrazu elektrickým prúdom, požiaru a/alebo ťažkých zranení.

b) Toto elektrické zariadenie nemôže byť používané na leštenie. Použitie elektrického zariadenia na inú pracovnú činnosť, ako je určené, môže spôsobiť riziká a zranenia.

c) Nie je dovolené používať príslušenstvo, ktoré nie je určené a odporúčané výrobcom konkrétne pre toto zariadenie. To, že sa príslušenstvo dá namontovať k elektrickému zariadeniu, nie je zárukou jeho bezpečného používania.

d) Prípustná rýchlosť otáčania používaného pracovného nástroja nemôže byť nižšia, ako je maximálna rýchlosť otáčania uvedená na elektrickom zariadení. Pracovný nástroj, ktorý sa otáča rýchlosťou vyššou, ako je maximálna dovolená rýchlosť, sa môže zlomiť a jeho časti odskočiť.

e) Vonkajší priemer a hrúbka pracovného nástroja musia zodpovedať rozmerom elektrického zariadenia. Pracovné nástroje s nesprávnymi rozmermi nemôžu byť dostatočne zakryté a kontrolované.

f) Pracovné nástroje so závitovou vložkou musia presne lícovať so závitom na vřetene. V prípade pracovných nástrojov upevnených pomocou manžety musí byť priemer otvoru pracovného nástroja

prispôsobený priemeru manžety. Pracovné nástroje, ktoré nemôžu byť presne osadené na elektrickom zariadení, sa otáčajú nepravidelne, veľmi silno vibrujú a môžu spôsobiť stratu kontroly nad zariadením.

- g) **V žiadnom prípade nepoužívajte poškodené pracovné nástroje.** Pred každým použitím skontrolujte príslušenstvo, napr. brúsne kotúče, či nie sú vyštepené a prasknuté, brúsne taniere, či nie sú prasknuté, vydraté alebo príliš opotrebované, ako aj drôtené kefkky, či nemajú uvoľnené alebo polámané drôty. Ak došlo k pádu elektrického zariadenia alebo pracovného nástroja, skontrolujte, či nedošlo k poškodeniu, alebo použite iný, nepoškodený nástroj. Ak bol nástroj skontrolovaný a upevnený, elektrické zariadenie zapnite na minútu na maximálne obrátky, pričom dbajte na to, aby bola obsluhujúca osoba a osoby nachádzajúce sa v blízkosti mimo dosahu rotujúcего nástroja. Poškodené nástroje sa najčastejšie lámu v tomto skúšobnom čase.
- h) **Pri práci používajte osobné ochranné pomôcky.** V závislosti od druhu práce používajte ochrannú masku na ochranu celej tváre, ochranu očí alebo ochranné okuliare. V prípade potreby použite masku proti prachu, chrániče sluchu, ochranné rukavice alebo špeciálnu zásteru na ochranu pred malými časticami brúseného a obrábaného materiálu. Chráňte si oči pred cudzími časticami vo vzduchu, ktoré vznikajú pri práci. Masky proti prachu a na ochranu dýchacích ciest musí filtrovať prach, ktorý vzniká pri práci. Hluk pôsobiaci dlhšiu dobu môže viesť k strate sluchu.
- i) **Dbajte na to, aby sa osoby nepracujúce s elektrickým zariadením nachádzali v bezpečnej vzdialenosti od jeho dosahu.** Každý, kto sa nachádza v blízkosti pracujúceho elektrického zariadenia, musí používať osobné ochranné pomôcky. Úlomky obrábaného predmetu alebo prasknuté pracovné nástroje môžu odskočiť a spôsobiť zranenia aj mimo priamej zóny dosahu.
- j) **Pri vykonávaní prác, pri ktorých by zariadenie mohlo naraziť na skryté elektrické vodiče alebo na vlastný napájací kábel, ho treba držať výhradne za izolované povrchy rukovätí.** Kontakt s vodičom napájajúcej siete môže mať za následok odovzdanie napätia kovovým časťami elektrického zariadenia, čo môže spôsobiť úraz elektrickým prúdom.
- k) **Sietový kábel je potrebné držať v bezpečnej vzdialenosti od rotujúcich pracovných nástrojov.** V prípade straty kontroly nad zariadením môže byť sietový kábel preseknutý alebo vtiahnutý, a ruka alebo celá končatina sa môžu dostať do rotujúceho pracovného nástroja.
- l) **V žiadnom prípade nie je dovolené elektrické zariadenie odkladať skôr, ako sa pracovný nástroj celkom zastaví.** Rotujúci pracovný nástroj sa môže dostať do kontaktu s povrchom, na ktorom je odložený, čím možno stratiť kontrolu nad elektrickým zariadením.
- m) **Nie je dovolené prenášať elektrické zariadenie, ktoré je v pohybe.** Náhodný kontakt odevu s rotujúcim pracovným nástrojom môže spôsobiť jeho namotanie a zavíranie pracovného nástroja do tela obsluhujúcej osoby.
- n) **Pravidelne čistite vetracie otvory elektrického náradia.** Dúchadlo motora vtáhuje prach do plášťa a veľké nahromadenie kovového prachu môže spôsobiť elektrické nebezpečenstvo.
- o) **Elektrické náradie nepoužívajte v blízkosti horľavých materiálov.** Iskry môžu spôsobiť vznietenie.
- p) **Nepoužívajte nástroje, ktoré si vyžadujú chladiace kvapaliny.** Použitie vody alebo iných chladiacich kvapalín môže viesť k zraneniu elektrickým prúdom.

Spätný odraz a príslušné bezpečnostné pokyny

Spätný odraz je náhla reakcia elektrického náradia na zablokovanie rotujúceho pracovného nástroja ako brúsný kotúč, brúsny tanier, drôtená kefka atď. alebo jeho narazenie na prekážku. Zachytenie alebo zablokovanie vedie k prudkému zastaveniu rotujúceho pracovného nástroja. Nekontrolované elektrické zariadenie je tak odhodnené proti smeru otáčania pracovného nástroja.

Keď sa napríklad brúsný kotúč zasekne alebo vzpríči v obrábanom predmete, jeho okraj ponorený do materiálu sa môže zablokovať a spôsobiť jeho vypudnenie alebo spätý odraz. Pohyb brúsneho kotúča (smerom k obsluhujúcej osobe alebo od nej) vtedy závisí od smeru pohybu brúsneho kotúča na mieste zablokovania. Okrem tohto sa brúsne kotúče môžu aj zlomiť.

Spätný odraz je následkom nevhodného alebo nesprávneho používania elektrického zariadenia. Dá sa mu vyhnúť dodržiavaním nižšie

uvedených primeraných preventívnych opatrení.

- a) **Elektrické zariadenie treba silne držať a telo a ruky umiestniť do polohy, ktorá umožní zmiernenie spätného odrazu.** Ak je súčasťou štandardného vybavenia dodatočná rukoväť, vždy ju používajte, aby ste mali maximálnu kontrolu nad silami spätného odrazu alebo reakčným ťvčivým momentom pri spúšťaní. Osoba obsluhujúca zariadenie môže ovládnuť trhnutie a spätý odraz dodržaním príslušných bezpečnostných opatrení.
- b) **V žiadnom prípade nie je dovolené držať ruky v blízkosti rotujúcich pracovných nástrojov.** Pracovný nástroj môže v dôsledku spätného odrazu spôsobiť zranenie ruky.
- c) **Držte sa v bezpečnej vzdialenosti od oblasti dosahu elektrického zariadenia pri spätnom odraze.** V dôsledku spätného odrazu sa elektrické zariadenie premiestňuje opačným smerom voči smeru pohybu brúsneho kotúča na mieste zablokovania.
- d) **Mimoriadne opatne obrábajte rohy, ostré okraje atď. Zabráňte odrazu pracovných nástrojov alebo ich zablokovaniu.** Rotujúci pracovný nástroj je náchylnejší na zaseknutie pri obrábaní rohov, ostrých okrajov alebo pri odrazení. Môže zapríčiniť stratu kontroly alebo spätý odraz.
- e) **Nie je dovolené používať kotúče na drevo alebo ozubené kotúče.** Pracovné nástroje tohto typu často spôsobujú spätný odraz alebo stratu kontroly nad elektrickým zariadením.

Detailné bezpečnostné pokyny pre brúsenie a rezanie brúsnym kotúčom

- a) **Používajte výhradne brúsne kotúče určené pre dané elektrické zariadenie a kryt určený pre daný brúsný kotúč.** Brúsne kotúče, ktoré nie sú súčasťou príslušenstva daného elektrického zariadenia, nemôžu byť dostatočne kryté a nie sú dostatočne bezpečné.
- b) **Ohnuté brúsne kotúče treba upevňovať tak, aby žiadna ich časť nevychyzovala mimo okraja krytu kotúča.** Neodborne založený brúsný kotúč, ktorý vychyzoval mimo okraja ochranného krytu, nemôže byť dostatočne zakrytý.
- c) **Kryt musí byť dobre upevnený k elektrickému zariadeniu, aby bola zaručená maximálna bezpečnosť a umiestnený tak, aby odkrytá časť brúsneho kotúča obrátená smerom k obsluhujúcej osobe, bola čo najmenšia.** Kryt chráni obsluhujúcu osobu pred úlomkami, náhodným kontaktom s brúsnym kotúčom, ako aj iskrami, ktoré by mohli spôsobiť zapálenie odevu.
- d) **Brúsne kotúče možno používať len na práce, na ktoré sú určené.** V žiadnom prípade nie je dovolené napr. brúsiť bočným povrchom plochého rozrezávacieho brúsneho kotúča. Ploché rozrezávajúce brúsne kotúče sú určené na odstraňovanie materiálu okrajom kotúča. Pôsobenie bočných síl na tento brúsný kotúč ho môže zlomiť.
- e) **Kzelenému brúsnemu kotúču treba vždy používať nepoškodené upevňujúce manžety správneho rozmeru a tvaru.** Vhodné manžety podopierajú brúsne kotúče, a tým znižujú nebezpečenstvo ich zlomenia. Manžety rozrezávacích kotúčov sa môžu líšiť od manžiet určených na iné brúsne kotúče.
- f) **Nie je dovolené používať opotrebované brúsne kotúče z väčších elektrických zariadení.** Brúsne kotúče väčších elektrických zariadení nie sú navrhnuté na vyšší počet otáčok, ktorý je charakteristický pre menšie elektrické zariadenia, a môžu sa preto zlomiť.

Dodatok detailné bezpečnostné pokyny pre rezanie brúsnym kotúčom

- a) **Vyhýbajte sa zablokovaniu rezného kotúča alebo príliš veľkému tlaku.** Nie je dovolené vykonávať príliš hlboké rezy. Pretaženie rezného kotúča zvyšuje jeho zaťaženie a jeho tendenciu zaseknúť sa alebo zablokovať a s tým súvisiacia možnosť spätného odrazu alebo zlomenia kotúča.
- b) **Zlomýbajte sa priestorom pred a za otáčajúcim sa rezným kotúčom.** Presúvanie rezného kotúča v obrábanom predmete smerom od seba môže spôsobiť, že v prípade odrazu elektrického zariadenie odskočí s rotujúcim kotúčom priamo smerom na používateľa.
- c) **V prípade zaseknutia rezného kotúča alebo pri prerušení práce treba elektrické zariadenie vypnúť a počkať, kým sa kotúč úplne zastaví.** V žiadnom prípade sa nepokúšajte vyťahovať pohybujúci sa kotúč z miesta rezania, pretože to môže spôsobiť spätý odraz. Príčinu zaseknutia je potrebné odhaliť a odstrániť.
- d) **Elektrické zariadenie opätovne nezapínajte, kým sa nachádza v materiáli.** Skôr, ako opäť začnete rezať, rezný kotúč musí

dosiahnuť svoju maximálnu rýchlosť otáčania. V opačnom prípade sa kotúče môžu zachytiť, vyskočiť z obrábaného predmetu alebo spôsobiť spätný odraz.

e) **Dosky alebo väčšie predmety treba pred obrábaním podprieť, aby sa minimalizovalo riziko spätného odrazu spôsobeného zaseknutým kotúčom.** Veľké predmety sa môžu ohnúť pod vlastnou váhou. Obrábaný predmet treba podprieť z oboch strán tak v blízkosti línie rezu, ako aj pri okrajoch.

f) **Buďte mimoriadne opatrní pri vyrezávaní otvorov v stenách alebo pri práci v iných priestoroch, ktoré nemôžete kontrolovať zrakom.** Kotúč ponárajúci sa do materiálu môže spôsobiť spätný odraz náradia v prípade kontaktu s plynovými alebo vodovodnými potrubiami, elektrickými káblami alebo inými predmetmi.

Detailné bezpečnostné pokyny pre brúsenie brúsnym papierom

a) **Nepoužívajte príliš veľké hárky brúsneho papiera.** Pri voľbe veľkosti brúsneho papiera sa treba riadiť pokynmi výrobcu. Brúsný papier vyčnievajúci mimo brúsnej dosky môže spôsobiť zranenia a viesť k zablokovaniu, prípadne roztrhnutiu papiera alebo k spätnému odrazu.

Detailné bezpečnostné pokyny pre leštenie

a) **Nedovoľte, aby sa voľne otáčala voľná časť leštiacej kožušiny alebo jej upevňovacích šnúrok. Voľne upevňovacie šnúrky zablokujte alebo odstráňte.** Voľné a rotujúce upevňovacie šnúrky môžu zachytiť prsty alebo sa zachytiť o obrábaný predmet.

Detailné bezpečnostné pokyny pre prácu s drôtenými kefkami

a) **Je potrebné si uvedomiť, že aj pri normálnom používaní dochádza k strate kúsok drôtu kefkou. Drôty nepreťažujte príliš vysokým tlakom.** Vo vzduchu poletujúce úlomky drôtov sa môžu ľahko dostať cez tenký odev a/alebo kožu.

b) **Ak sa odporúča použitie krytu, zabráňte kontaktu kefkou s krytom.** Priemer kotúčových a hrncových kefiiek sa môže zvýšiť silou tlaku a odstredivými silami.

Dodatočné pokyny týkajúce sa bezpečnosti

a) Pri náradíach určených na upevňovanie brúsnych kotúčov s otvorom so závitom skontrolujte, či dĺžka závitov brúsneho kotúča zodpovedá dĺžke závitov vretena.

b) **Obrábaný predmet treba zabezpečiť.** Upevnenie obrábaného predmetu v upevňujúcom zariadení alebo zveráku je bezpečnejšie ako jeho držanie v ruke.

c) Nie je dovolené dotýkať sa rezných a brúsnych kotúčov, kým nevychladnú.

d) **V prípade použitia rýchloupevňovacej manžety je potrebné sa uistiť, či je vnútorná manžeta osadená na vreteno vybavená gumeným o-krúžkom a či tento krúžok nie je poškodený. Takisto je potrebné dbať na to, aby plochy vonkajšej a vnútornej manžety boli čisté.**

e) **Rýchloupevňovaciú manžetu používajte výhradne s brúsnymi a reznými kotúčmi.** Používajte výhradne nepoškodené a správne pracujúce manžety.

f) V prípade krátkodobej straty napätia v sieti alebo po vybratí kolíka zo zásuvky elektrického prúdu so spínačom v polohe „zapnuté“ je pred opätovným spustením potrebné odblokovat spínač a presunúť ho do polohy „vypnuté“.

POZOR! Zariadenie slúži na prácu v interiéri.

Napriek použitiu vo svojej podstate bezpečnej konštrukcie, používaniu bezpečnostných prostriedkov a dodatočných ochranných prostriedkov vždy existuje minimálne riziko úrazov pri práci.

Vysvetlenie použitých piktogramov.



1. Pozor, dodržiavajte mimoriadnu opatrnosť
2. Prečítajte si návod na obsluhu, dodržiavajte výstrahy a

3. Používajte prostriedky osobnej ochrany (chrániče očí, ochranu sluchu)
4. Používajte ochranné rukavice
5. Skôr, ako začnete činnosť súvisiace s údržbou alebo opravou zariadenia, odpojte napájací kábel.
6. Zabráňte prístupu detí do blízkosti zariadenia
7. Chráňte pred dažďom
8. Druhá ochranná trieda
9. Používajte ochranné odevy.

KONŠTRUKCIA A POUŽITIE

Uholvá brúška je ručné elektrické náradie s izoláciou 2. triedy. Zariadenie je poháňané jednofázovým komutátorovým motorom, ktorého rýchlosť otáčania je redukovaná pomocou uhlovej prevodovky s ozubením. Brúška môže slúžiť tak na brúsenie, ako aj na rezanie. Elektrické náradie tohto typu má široké použitie na odstraňovanie nerovnosti každého typu z povrchu kovových súčiastok, povrchové obrábanie zvarov, prerézavania tenkostenných trubic a malých kovových predmetov atď. Pri použití vhodného príslušenstva možno uholvú brúšku použiť nielen na rezanie a brúsenie, ale aj na čistenie napr. hrdze, maliarskych náterov atď.

Rozsah jej použitia sú široko chápané opravárske a konštrukčné práce nielen súvisiace s kovmi. Uholvú brúšku možno používať aj na rezanie a brúsenie stavebných materiálov napr. tehla, dlažobná kocka, keramické dlaždice atď.

Zariadenie je určené výhradne na prácu na sucho, neslúži na leštenie. Elektrické náradie nepoužívajte v rozpore s jeho určením

- **Neobrábajte materiály obsahujúce azbest.** Azbest je karcinogénny.
- **Neobrábajte materiály, ktorých prach je horľavý alebo výbušný.** Pri práci s elektrickým náradím sa vytvárajú iskry, ktoré môžu spôsobiť zapálenie uvoľňujúcich sa výparov.
- **Na brúsenie nie je dovolené používať kotúče určené na rezanie.** Kotúče určené na rezanie pracujú čelnou stranou a brúsenie bočným povrchom takéhoto brúsneho kotúča môže spôsobiť jeho poškodenie, čo môže spôsobiť zranenie obsluhujúcej osoby.

VYSVETLIVKY KU GRAFICKEJ ČASTI

Nasledujúce číslovanie sa vzťahuje na časti zariadenia zobrazené v grafickej časti tohto návodu.

1. Aretáčny tlačidlo vretena
2. Spinač
3. Prídavná rukoväť
4. Kryt kotúča
5. Vonkajšia manžeta
6. Vnútorná manžeta
7. Kryt uhlíkovej kefkou

* Obrázok s výrobkom sa nemusia zhodovať.

OPIS POUŽITÝCH GRAFICKÝCH ZNAKOV

- POZOR!
- VÝSTRAHA
- MONTÁŽ/NASTAVENIA
- INFORMÁCIA

VYBAVENIE A PRÍSLUŠENSTVO

1. Kryt kotúča - 1 ks
2. Špeciálny kľúč - 1 ks
3. Prídavná rukoväť - 1 ks

PREK UVEDENÍM DO PREVÁDZKY

MONTÁŽ PRÍDAVNEJ RUKOVÄTE

Prídavná rukoväť (3) sa inštaluje v jednom z otvorov na hlavici brúsky. Odporúča sa brúsku používať s prídavnou rukoväťou. Ak sa pri práci drží brúška oboma rukami (pri použití prídavnej rukoväte), riziko dotknutia sa rukou otáčajúceho sa kotúča alebo kefkou, ako aj úrazu pri spätnom odraze, je nižšie.

MONTÁŽ A NASTAVENIE KRYTU KOTÚČA

Kryt kotúča chráni obsluhujúcu osobu pred úlomkami, náhodným

kontaktem s pracovným nástrojom alebo iskrami. Mal by byť vždy namontovaný s dodatočným overením, či je jeho kryjúca časť otočená k obsluhujúcej osobe.

- Kryt kotúča (4) zložte tak, aby vývlnok na páse krytu zapadol do výrezu v plášti prevodový brúsky.
 - Kryt kotúča upravte do zvolenej polohy.
 - Pevne dotiahnite upevňovaciu skrutku.
- Demontáž a regulácia krytu kotúča** prebieha v opačnom poradí ako jeho montáž.

VÝMENA PRACOVNÝCH NÁSTROJOV

Pri vykonávaní výmeny pracovných nástrojov používajte pracovné rukavice.

- Aretačná tlačidlo vretena (1) slúži výhradne na blokovanie vretena brúsky pri montáži alebo demontáži pracovného nástroja. Nie je dovolené používať ho ako brzdiace tlačidlo vtedy, keď sa brúska otáča. V takomto prípade môže dôjsť k poškodeniu brúsky alebo zraneniu obsluhujúcej osoby.

MONTÁŽ KOTÚČOV

V prípade brúsnych alebo rozrezávacích kotúčov s hrúbkou do 3 mm treba maticu vonkajšej manžety (5) naskrutkovať plochou stranou od strany kotúča (obr. B).

- Stlačte aretačné tlačidlo vretena (1).
- Špeciálny kľúč (je súčasťou príslušenstva) vložte do otvorov vonkajšej manžety (5) (obr. A).
- Kľúčom otočte – uvoľnite a zložte vonkajšiu manžetu (5).
- Kotúč zložte tak, aby bol priložený k povrchu vnútornej manžety (6).
- Vonkajšiu manžetu (5) priskrutkujte a zľahka utiahnite špeciálnym kľúčom.

Demontáž kotúčov prebieha v opačnom poradí ako montáž. Pri montáži by mal byť kotúč priložený k ploche vnútornej manžety (6) a stredovo osadený na jej zápichu.

MONTÁŽ PRACOVNÝCH NÁSTROJOV SO ZÁVITOVÝM OTVOROM

- Stlačte aretačné tlačidlo vretena (1).
- Odmontujte predtým namontovaný pracovný nástroj – ak je namontovaný.
- Pred montážou zložte obidve manžety – vnútornú (6) aj vonkajšiu manžetu (5).
- Priskrutkujte závitovú časť pracovného nástroja na vreteno a zľahka utiahnite.

Demontáž pracovných nástrojov so závitovým otvorom prebieha v opačnom poradí ako montáž.

MONTÁŽ UHLOVEJ BRÚSKY V STOJANE NA UHLOVÉ BRÚSKY

Používanie uhlovej brúsky v dedikovanom stojane na uhlovej brúsky je možné pod podmienkou správneho namontovania podľa návodu na montáž výrobcu stojana.

PRÁCA / NASTAVENIA

Pred použitím brúsky skontrolujte stav brúsneho kotúča. Nepoužívajte vystrbené, prasknuté alebo inak poškodené brúsne kotúče. Opatrebované brúsny kotúč alebo kefku pred použitím okamžite vymeňte za novú. Po skončení práce treba vždy brúsku vypnúť a počkať, kým sa pracovný nástroj úplne zastaví. Až vtedy možno brúsku odložiť. Nie je dovolené brzdiť otáčajúci sa brúsny kotúč jeho prítlačaním k obrábanému materiálu.

- Brúsku v žiadnom prípade nepretážajte. Hmotnosť elektrického náradia vyvíja dostatočný tlak na efektívnu prácu so zariadením. Pretážovanie a prílišné prítlačenie môžu mať za následok nebezpečné prasknutie pracovného nástroja.
- Ak brúska pri práci spadne, pracovný nástroj je nevyhnutne potrebné skontrolovať a v prípade skonštatovania jeho poškodenia alebo deformácie vymeniť.
- Pracovný nástrojom nikdy neudierajte o obrábaný materiál.
- Vyhybajte sa obíjaniu materiálu a jeho hrubovaniu brúsnym kotúčom, najmä pri obrábaní rohov, ostrých okrajov atď. (môže to spôsobiť stratu kontroly nad elektrickým náradím a vznik spätného odrazu).
- V žiadnom prípade nie je dovolené používať kotúče z kotúčových pil určené na rezanie dreva. Použitie takýchto kotúčov má často za následok vznik spätného odrazu elektrického náradia, stratu kontroly nad ním a môže viesť k zraneniu obsluhujúcej osoby.

ZAPÍNANIE / VYPÍNANIE

Pri uvádzaní do chodu a pri práci treba brúsku držať obidvomi rukami. Brúska je vybavená spínačom zabraňujúcim náhodnému

uvedeniu prístroja do chodu.

- Pákové tlačidlo (7) presunúte dopredu.
 - Stlačte tlačidlo spínača (2) (obr. C).
 - Uvoľnenie tlaku na tlačidlo spínača (2) spôsobuje zastavenie brúsky.
- Pri startovaní motor začína prácu pomalým štartom, ktorý slúži na štart motora bez zaťaženia.



• Po spustení brúsky počkajte, kým pracovný nástroj nedosiahne maximálnu rýchlosť a až vtedy môžete začať pracovať. Počas vykonávania práce nie je dovolené používať spínač a zapínať alebo vypínať brúsku. Spínač brúsky možno obsluhovať len vtedy, keď je elektrické náradie odsunutú od obrábaného materiálu.

REZANIE



- Rezanie uhlovou brúskou možno vykonávať len po priamke.
- Nie je dovolené rezať materiál a súčasne ho držať v ruke.
- Veľké predmety treba podoprieť a dbať na to, aby sa podporné body nachádzali v blízkosti reznej línie a na konci materiálu. Stabilne položený materiál nebude mať tendenciu premiestňovať sa pri rezaní.
- Malé predmety musia byť upevnené napr. v zveráku, pri použití zvierok atď. Materiál treba upevniť tak, aby sa miesto rezu nachádzalo v blízkosti upevňujúceho prvku. Zaručí to väčšiu presnosť rezania.
- Je potrebné zabrániť tomu, aby došlo k vibráciám alebo poskakovaniu rozrezávacieho kotúča, čo môže zhoršiť kvalitu rezania a spôsobiť prasknutie rozrezávacieho kotúča.
- Pri rezaní nie je dovolené vyvíjať bočný tlak na rozrezávací kotúč.
- Používajte správny rozrezávací kotúč v závislosti od typu rezaného materiálu.
- Pri rezaní materiálů sa odporúča, aby bol smer posunu zhodný so smerom otáčania rozrezávacieho kotúča.



Hĺbka rezu závisí od priemeru kotúča (obr. G).

- Treba používať len kotúče s nominálnymi priermi nie väčšími, ako je odporúčané pre daný model brúsky.
- Pri hĺbkových rezoch (napr. profily, stavebné bloky, tehly atď.) nie je dovolené, aby sa upínacie manžety dostali do kontaktu s obrábaným materiálom.



Rozrezávacie kotúče pri práci dosahujú veľmi vysoké teploty – nie je vhodné sa ich dotýkať odkrytými časťami tela skôr, ako vychladnú.

BRÚSENIE



Pri brúsení možno používať napr. brúsne kotúče, hrncové brúsne kotúče, listkové brúsne kotúče, kotúče s brúsnou netkanou textíliou, drôtené kefy, elastické kotúče na brúsny papier atď. Každý druh kotúča ako aj obrábaného materiálu si vyžaduje primeranú techniku práce a použitie vhodných prostriedkov osobnej ochrany.



Na brúsenie nie je dovolené používať kotúče určené na rezanie.



Brúsne kotúče sú určené na odstraňovanie materiálu okrajom kotúča.

- Nie je dovolené brúsiť celou plochou kotúča. Optimálny uhol práce pre kotúče tohto typu je 30° (obr. H).
- Práce súvisiace s brúsením môžu byť vykonávané len pri použití brúsnych kotúčov vhodných pre daný typ materiálu.



Pri práci s listkovými kotúčmi, kotúčmi s brúsnou netkanou textíliou a elastickými kotúčmi pre brúsny papier treba dbať na vhodný uhol záberu (obr. I).



- Nie je dovolené brúsiť celou plochou kotúča.
- Kotúče tohto typu možno využiť pri obrábaní plochých povrchov.
- Drôtené kefy sú určené hlavne na čistenie profilov a ťažko prístupných miest. Pomocou nich je možné z povrchu materiálu odstraňovať napr. hrdzu, maliarske nátery atď. (obr. K).



Používajte len také pracovné nástroje, ktorých prípustná rýchlosť otáčania je vyššia alebo rovná maximálnej rýchlosti uhlovej brúsky naprázdno.

OŠETROVANIE A ÚDRŽBA



Skôr, ako začnete akúkoľvek činnosť súvisiacu s inštaláciou, nastavovaním, opravou alebo údržbou, vyždiahnite konektor napájacieho kábla zo sieťovej zásuvky.

ÚDRŽBA A SKLADOVANIE



- Zariadenie sa odporúča čistiť hneď po každom jeho použití.
- Na čistenie nepoužívajte vodu ani iné kvapaliny.
- Zariadenie čistite pomocou suchej handričky alebo ho prešúkejte vzduchom stlačeným pod nízkym tlakom.
- Nepoužívajte žiadne čistiace prostriedky ani rozpúšťadlá; tieto

môžu poškodiť plastové súčiastky.

- Pravidelne čistíte vetracie otvory v plášti motora, aby nedošlo k prehriatiu zariadenia.
- Ak je poškodený napájací kábel, vymeňte ho za kábel s takými istými parametrami. Túto činnosť zverte kvalifikovanému odborníkovi alebo zariadenie odovzdajte do servisu.
- V prípade, že dochádza k nadmernému iskreniu v komutátore, kontrolu stavu uhlíkových kefiiek motora zverte kvalifikovanej osobe.
- Zariadenie vždy uskladňujte na suchom mieste mimo dosahu detí.

VÝMENA UHLÍKOVÝCH KEFIIEK

Opotrebované (kratšie ako 5 mm), zhorené alebo prasknuté uhlíkové kefiiky motora treba okamžite vymeniť. Vždy sa súčasne vymieňajú obidve uhlíkové kefiiky.

- Odkrúťte a zložte kryt uhlíkových kefiiek (7) (obr. E).
- Prítláčnu pružinu odtiahnite, vypnite a vyberte opotrebované uhlíkové kefiiky.
- Pomocou stlačeného vzduchu odstráňte prípadný uhlíkový prach.
- Namontujte nové uhlíkové kefiiky (kefiiky by sa mali voľne zasunúť na držiaky) a prítláčnu pružinu založte na miesto (obr. F).

- Založte kryt uhlíkových kefiiek (7).

Po dokončení výmeny uhlíkových kefiiek uveďte brúsku do pohybu naprázdno a počkajte 1-2 min, kým sa uhlíkové kefiiky prispôbia komutátoru motora. Výmenu uhlíkových kefiiek zverte výhradne kvalifikovanej osobe a používajte len originálne súčiastky.

Akkoľvek poruchy musia byť odstránené autorizovaným servisom výrobcu.

TECHNICKÉ PARAMETRE

MENOVITÉ ÚDAJE

Uhlíková brúška 59G209	
Parameter	Hodnota
Napájacie napätie	230 V AC
Frekvencia napájania	50 Hz
Nominálny výkon	2900 W
Nominálna rýchlosť otáčania	6500 min ⁻¹
Max. priemer kotúča	230 mm
Vnútny priemer kotúča	22,2 mm
Závit vretena	M14
Ochranná trieda	II
Hmotnosť	5,9 kg
Rok výroby	2021
59G209 označuje tak typ, ako aj opis stroja	

ÚDAJE TÝKAJÚCE SA HLÚČNOSTI A VIBRÁCIÍ

Hladina akustického tlaku	$L_{pA} = 95,7 \text{ dB (A) } K=3\text{dB (A)}$
Hladina akustického výkonu	$L_{wA} = 106,7 \text{ dB (A) } K=3\text{dB (A)}$
Hodnota zrýchlení vibrácií (zadná rukoväť)	$a_h = 5,355 \text{ m/s}^2 K=1,5 \text{ m/s}^2$
Hodnota zrýchlení vibrácií (predná rukoväť):	$a_h = 5,165 \text{ m/s}^2 K=1,5 \text{ m/s}^2$

Informácie o hluku a vibráciách

Hladina hluku emitovaného zariadením je určená: hladinou akustického tlaku L_{pA} a hladinou akustického výkonu L_{wA} (kde K označuje neistotu merania). Vibrovanie zariadenia je určené hodnotou zrýchlení vibrácií a_h (kde K označuje neistotu merania).

V tomto návode uvedená: hladina akustického tlaku L_{pA} , hladina akustického výkonu L_{wA} a hodnota zrýchlení vibrácií a_h boli namerané v súlade s EN 60745-1. Uvedenú hladinu vibrácií a_h možno použiť na porovnanie zariadení a na predbežné posúdenie expozície vibráciám. Uvedená hladina vibrácií je reprezentatívna len pre základné použité zariadenia. Ak sa zariadenie bude používať na iné účely alebo s inými pracovnými nástrojmi, hladina vibrácií sa môže zmeniť. Na vyššiu hladinu vibrácií bude mať vplyv nedostatok náležiteho zriedkavo vykonávaného údržbárskeho zariadenia. Vyššie uvedené príčiny môžu spôsobiť zvýšenie expozície vibráciám počas celej doby práce.

Na presné ohodnotenie expozície vibráciám treba vziať do úvahy obdobia, keď je zariadenie vypnuté alebo keď je zapnuté, ale nepracuje sa s ním. Po dôkladnom vyhodnotení všetkých činiteľov môže byť celková expozícia vibráciám omnoho nižšia.

Na ochranu obsluhujúcej osoby pred následkami vibrácií je potrebné zaviesť dodatočné bezpečnostné opatrenia ako: pravidelná údržba zariadenia a pracovných nástrojov, zabezpečenie primeranej teploty rúk a správna organizácia práce.

OCHRANA ŽIVOTNÉHO PROSTREDIA



Výrobky napájané elektrickým prúdom sa nesmú likvidovať spoločne s domácnym odpadom, ale majú byť odovzdané na recykláciu na určenom mieste. Informáciu o recyklácii poskytnie predajca výrobku alebo miestne orgány. Opatrebované elektrické a elektronické zariadenia obsahujú látky negatívne pôsobiace na životné prostredie. Zariadenie, ktoré nie je odovzdané na recykláciu, predstavuje možnú hrozbu pre životné prostredie a ľudské zdravie.

* Právo na zmenu vyhradené.

„Grupa Torex Spółka z ograniczoną odpowiedzialnością“ Spółka komandytowa so sídlom vo Varšave, ul. Pograniczna 2/4 (dalej iba „Grupa Torex“) informuje, že všetky autorské práva k obsahu tohto návodu (ďalej iba „Návod“), v rámci toho okrem iného k jeho textu, uvedeným fotografiám, náčrtom, obrázkom a k jeho štruktúre, patria výhradne spoločnosti Grupa Torex a podliehajú právnej ochrane podľa zákona zo dňa 4. februára 1994. O autorských a obdobných právach (tj. Dz. U. (Zbierka zákonov Poľskej republiky) 2006 č. 50 položka 631 v znení neskorších zmien). Kopírovanie, spracovávanie, publikovanie, úprava tohto Návodu ako celku alebo jeho jednotlivých častí na komerčné účely, bez písomného súhlasu spoločnosti Grupa Torex, sú prísne zakázané a môžu mať za následok občianskoprávne a trestnoprávne dôsledky.

PREVOD IZVIRNIH NAVODIL



KOTNI BRUSILNIK

59G209

POZOR: PRED PRIČETKOM UPORABE ELEKTRIČNEGA ORODJA JE TREBA POZORNO PREBRATI TA NAVODILA IN JIH SHRANITI ZA NADALJNO UPORABO.

SPECIFIČNI VARNOSTNI PREDPISI

Varnostna navodila za brušenje, brušenje z brusnim papirjem, delo z uporabo žičnih krtač in rezanja z brusilno ploščo.

- a) To električno orodje je mogoče uporabljati kot običajni brusilnik, brusilnik za brušenje z brusnim papirjem, za brušenje z žičnimi ščetkami in kot orodje za rezanje z brusilno ploščo.** Upoštevatí je treba vsa varnostna navodila, nasvete, opise in podatke, predložene skupaj z električnim orodjem. Neupoštevanje spodnjih navodil lahko povzroči nevarnost električnega udara, požara oziroma hudih poškodb.
- b) Tega električnega orodja ni dovoljeno uporabljati za poliranje.** Uporaba električnega orodja za druge dejavnosti, kot so predvidene, lahko povzroči nevarnosti in poškodbe.
- c) Ni dovoljeno uporabljati opreme, ki je proizvajalec ne predvideva in priporoča za to napravo.** Dejstvo, da je opremo mogoče namestiti na električno orodje, ne jamči varne uporabe.
- d) Dopustna vrtilna hitrost uporabljane delovnega orodja ne sme biti manjša od vrednosti največje vrtilne hitrosti, podane na električnem orodju.** Delovno orodje, ki se obrača hitreje kot z dopustno hitrostjo, se lahko zlomi, njegovi deli pa odkrošijo.
- e) Zunanji premer in debelina delovnega orodja morata ustrezati dimenzijam električnega orodja.** Delovnih orodij z neustreznimi dimenzijami ni mogoče dovolj zaščiti in nadzirati.
- f) Delovna orodja z navojnim vložkom se morajo točno prilagajati navoju vretena.** V primeru delovnih orodij, pritrjenih s pomočjo priborov, mora biti premer odprtine delovnega orodja prilagojen na premer priborov. Delovna orodja, ki jih ni mogoče natančno namestiti na električno orodje, se neenakomerno obračajo, močno vibrirajo in lahko povzročijo izgubo nadzora nad električnim orodjem.
- g) V nobenem primeru ni dovoljeno uporabljati poškodovanih delovnih orodij.** Pred vsako uporabo je treba preveriti pribor, npr. brusilno ploščo glede odlomkov in počenosti, brusnih krožnikov glede počenosti, odrgnenosti ali velike obrabe, žične ščetke glede slabo pritrjenih ali zlomljenih žic. V primeru padca električnega orodja ali delovnega orodja je treba preveriti, ali ni bilo poškodovano, oziroma uporabiti drugo, nepoškodovano orodje. Če je bilo orodje preverjeno in pritrjeno, je treba električno orodje vključiti na najvišje obrate za minuto, pri čemer je treba paziti, da se uporabnik in druge osebe v bližini nahajajo izven obračajočega se orodja. Poškodovana orodja se največkrat zlomijo v tem preskusnem času.
- h) Treba je uporabljati osebno varnostno zaščito.** Glede na vrsto del

je treba nositi zaščitno masko, ki pokriva cel obraz, zaščito oči oziroma zaščitna očala. Po potrebi je treba uporabiti masko proti prahu, zaščito za sluh, zaščitne rokavice ali poseben predpasnik, ki varuje pred malimi deli brusnega in obdelovanega materiala. Oči je treba varovati pred tuji, nastalimi tekom dela, ki se dvigajo v zraku. Protiprašna in zaščitna maska dihalnih poti mora filtrirati prah, ki nastaja med delom. Dolgotrajni hrup lahko povzroči izgubo sluha.

- i) **Paziti je treba, da se druge osebe nahajajo na varni razdalji od delovnega območja električnega orodja.** Vsakdo, ki se nahaja blizu delujočega električnega orodja, mora uporabljati osebno zaščitno opremo. Odlomki obdelovanega predmeta ali počena delovna orodja lahko odletijo in povzročijo poškodbe tudi tudi izven neposrednega območja dosega.
- j) **Med deli, pri katerih bi lahko orodje naletelo na zakrite električne kable ali na lasten napajalni kabel, je treba orodje držati izključno za izolirane površine ročajev.** Stik z napajalnim kablom lahko povzroči prenos napetosti na kovinske dele električnega orodja, kar lahko povzroči električni udar.
- k) **Napajalni kabel je treba držati stran od obračajočih se delovnih orodij.** V primeru izgube nadzora nad napravo se lahko napajalni kabel prereže ali pretegne, dlan oziroma cela roka pa se lahko zaplete z obračajočim se delovnim orodjem.
- l) **Električnega orodja nikoli ni dovoljeno odlagati pred popolno zaustavitvijo delovnega orodja.** Obračajoče se delovno orodje lahko pride v stik s površino, na katero je položeno, zaradi česar je mogoče izgubiti nadzor nad električnim orodjem.
- m) **Delovnega orodja, ki je v delujočem stanju, ni dovoljeno prenašati.** Naključni stik obleke z obračajočim se delovnim orodjem lahko povzroči, da se orodje potegne in zavrtja v telo uporabnika.
- n) **Redno je treba čistiti prezačevalne reže električnega orodja.** Pihalnik motorja vsesava prah v ohišje, veliko nakopičenje kovinskega prahu pa lahko povzroči električno nevarnost.
- o) **Električnega motorja ni dovoljeno uporabljati blizu lahkovnetljivih materialov.** Iskre lahko povzročijo njihovo vnetje.
- p) **Ni dovoljeno uporabljati orodij, ki zahtevajo tekoča hladilna sredstva.** Uporaba vode ali drugih tekočih hladilnih sredstev lahko povzroči električni udar.

Povratni udarec in ustreza varnostna navodila

Povratni udarec je nenadna reakcija električnega orodja na blokado ali vkleščenje obračajočega se orodja, npr. brusilne plošče, brusilnega krožnika, žične krtače itd. Vkleščenje ali blokada povzroči nenadno zaustavitev obračajočega se delovnega orodja. Nekontrolirano električno orodje se zaradi tega sunkovito obrne v nasprotno smer od smeri obračanja delovnega orodja.

Če se npr. brusilna plošča zatakne ali vklešči v obdelan predmet, se lahko v material pogreznjen rob brusilne plošče zablokira in povzroči njen izpad ali povratni udarec. Gibanje brusilne plošče (v smeri uporabnika ali od njega) je odvisno od smeri gibanja brusilne plošče na mestu blokade. Brusilne plošče se lahko poleg tega tudi zlomijo.

Povratni udarec je posledica neustrezne ali napačne uporabe električnega orodja. Lahko se mu izognete z upoštevanjem spodaj navedenih varnostnih napotkov.

- a) **Električno orodje je treba močno držati, telo in roke pa postaviti v položaj, ki omogoča omilitve povratnega udarca.** Če se v standardni opremi nahaja dodatni ročaj, ga je treba vedno uporabljati, da bi imeli kar največji nadzor nad silo povratnega udarca ali odvodnega navora med zagonom. Uporabnik naprave lahko obvlada sunkovite obrate in pojav povratnega udarca z upoštevanjem ustreznih varnostnih navodil.
- b) **Rok ni dovoljeno držati blizu obračajočih se delovnih orodij.** Delovno orodje lahko zaradi povratnega udarca poškoduje roko.
- c) **Držati se je treba stran od območja dosega, v katerem se giba električno orodje po povratnem udarcu.** Zaradi povratnega udarca se električno orodje giba v nasprotni smeri od gibanja brusilne plošče na mestu blokade.
- d) **Posebej previdno je treba obdelovati vogale, ostre robove itd.** Izgibati se je treba temu, da bi se delovna orodja odbila ali zablokirala. Obračajoče se delovno orodje je bolj izpostavljeno na zagodenje pri obdelavi kotov, ostrih robov ali pri odboju. Posledica je lahko izguba nadzora ali povratni udarec.
- e) **Ni dovoljeno uporabljati plošč za les ali zobatih plošč.** Delovna orodja te vrste pogosto povzročijo povratni udarec ali izgubo nadzora nad električnim orodjem.

Posebna varnostna navodila za brušenje in rezanje z brusilno ploščo

a) **Uporabljati je treba izključno brusne plošče, namenjene za dano električno orodje, in zaščite, namenjene za dano brusilno ploščo.** Brusne plošče, ki niso oprema danega električnega orodja, ne morejo biti dovolj zaščitene in niso dovolj varne.

b) **Ukrivljenje brusne plošče je treba pritrrditi na način, da njihova površina ne sega izven roba zaščite plošče.** Nestrokovno nameščena brusna plošča, ki sega izven roba zaščitnega pokrova, no more biti dovolj pokrita.

c) **Zaščita mora biti dobro pritrjena na električno orodje, tako da se zagotovi kar največja raven varnosti, in nastavljena tako, da je del brusne plošče, ki je odkrit in obrnjen k operaterju, kar se da majhen.** Zaščita varuje operaterja pred odlomki, naključnim stikom z brusno ploščo ter tudi iskrami, ki bi lahko povzročili vnetje obleke.

d) **Brusne plošče je mogoče uporabljati le za zanje predvidena dela.** Nikoli ni dovoljeno npr. brusiti s stransko površino brusne plošče. Brusne plošče so namenjene odstranjevanju materiala z robom plošče. Vpliv stranskih sil na ploščo jo lahko zlomi.

e) **Za izbrano brusno ploščo je treba vedno uporabljati nepokodovane pritrldilne prirobnice ustrezne velikosti in oblike.** Ustrezne prirobnice podpirajo brusne plošče in hkrati manjšajo nevarnost njihovega zloma. Prirobnice za brusne plošče se lahko razlikujejo od prirobnic za druge brusne plošče.

f) **Ni dovoljeno uporabljati izrabljenih brusnih plošč z večjih električnih orodij.** Brusne plošče za večja električna orodja niso načrtovane za večje število obratov, ki je značilno za manjša električna orodja, in se lahko zato zlomijo.

Dodatna specifična varnostna navodila za rezanje z brusno ploščo

a) **Izogibati se je treba blokadi brusne plošče ali previsokemu pritisku. Ni dovoljeno izvajati preglobokih rezov.** Preobremenitev brusne plošče zvišuje njeno obremenitev in veča možnost zagozditve ali blokade in hkrati možnost povratnega udarca ali zloma plošče.

b) **Izogibati se je treba območju pred in za obračajočo se brusno ploščo.** Premikanje brusne plošče na obdelovanem predmetu v smeri od sebe lahko povzroči, da v primeru povratnega udarca električno orodje odskoči skupaj z obračajočo se ploščo neposredno v smeri uporabnika.

c) **V primeru zagozditve brusne plošče ali premora pri delu je treba električno orodje izključiti in počakati, da se plošča popolnoma ustavi.** Nikoli ni dovoljeno poskušati izvleci še vedno vrteče se plošče iz mesta rezanja, saj to lahko povzroči povratni udarec. Treba je odkriti in odpraviti vzrok zagozditve.

d) **Ne vklopite ponovno električnega orodja, dokler se ta nahaja v materialu.** Pred nadaljevanjem dela mora brusna plošča doseči svojo polno vrtilno hitrost. V nasprotnem primeru se lahko brusna plošča zagozdi, izskoči iz obdelovanega predmeta in povzroči povratni udarec.

e) **Velike plošče ali velike predmete je treba pred obdelavo podpreti, da bi zmanjšali tveganje povratnega udarca, ki ga povzročijo zagozdena plošča.** Veliki predmeti se lahko upognejo pod lastno težo. Obdelovani predmet je treba podpreti z obeh strani, tako blizu linije rezanja kakor tudi pri robu.

f) **Pri rezanju odprtih v stenah in delu v drugih nevidnih območjih bodite posebej pozorni.** V material pogrežajoča se rezilna plošča lahko povzroči povratni udarec naprave, če naleti na plinske ali vodovodne cevi, električne kable ali druge predmete.

Posebna varnostna navodila za brušenje z brusnim papirjem

a) **Ne uporabljati prevelikih pol brusnega papirja.** Pri izboru velikosti brusnega papirja je treba upoštevati priporočila proizvajalca. Brusni papir, ki sega prek brusne plošče, lahko povzroči poškodbe ter tudi blokado naprave, steganje papirja ali povratni udarec.

Specifični varnostni nasveti za poliranje

a) **Ne dovolite nekontroliranega obračanja prostega dela polirnega platna ali njegovih pritrldilnih žic.** Zavaruje ali odrežite proste konce pritrldilne žice. Prosti in vrteči konci pritrldilne žice se lahko zapletejo med prste ali v obdelovani predmet.

Posebna varnostna navodila za delo z uporabo žičnih krtačk

a) **Upoštevati je treba, da lahko celo pri normalni uporabi pride do izgube koščkov žice krtačke.** Ni dovoljeno preobremenjevati žic s prevelikim pritiskom. Koščki žic, ki se dvigajo v zraku, se lahko hitro prebijajo skozi tenka oblačila in/ali kožo.

b) **Če je priporočeno uporabiti zaščito, se je treba izogniti stiku krtačke z zaščito.** Premer krtače za plošče in lonce se lahko poveča zaradi pritiska in centrifugalne sile.

Dodatna varnostna navodila

- a) V orodjih, namenjenih za pričvrstitev brusnih plošč z navojno odprtino, preverite, da dolžina navoja brusne plošče ustreza dolžini navoja vretena.
- b) **Treba je zavarovati obdelovani predmet.** Pritrditve obdelovanega predmeta v ustreznem orodju ali primežu je varnejše kot držanje le-tega v roki.
- c) Brusilnih in rezalnih plošč ni dovoljeno prijemat, dokler se ne shladijo.
- d) **Pri uporabi hitrovpenjalne prirobnice se je treba prepričati, da je notranja prirobnica na vretenu opremljena z nepoškodovanim gumijastim obročem tipa o-ring.** Poskrbeti je treba tudi za čistost površin zunanje in notranje prirobnice.
- e) **Hitrovpenjalno prirobnico je treba uporabljati izključno z rezilnimi in brusnimi ploščami.** Uporabljajte izključno nepoškodovane in pravilno delujoče prirobnice.
- f) V primeru trenutnega izpada omrežne napetosti ali po odstranitvi vtiča iz omrežne vtičnice, medtem ko je stikalo v vključenem položaju, je treba pred ponovnim zagonom odtkirati stikalo in ga nastaviti v položaj izključeno.

POZOR: Naprava je namenjena delu v zaprtih prostorih. Navkljub uporabi varno zasnovane konstrukcije, varovalnih sredstev in dodatnih zaščitnih sredstev vedno obstaja nevarnost poškodb med delom.

Pojasnilo uporabljenih simbolov



1. Pozor, bodite še posebej previdni
2. Preberite navodila, upoštevajte v njih navedena varnostna opozorila in pogoje!
3. Uporabljajte osebna zaščitna sredstva (zaščitna očala, protihrupni naušniki)
4. Uporabljajte zaščitne rokavice
5. Pred pričetkom oskrbe ali popravil izklopite napajalni kabel.
6. Otrokom ne dopustite, da pridejo v stik z napravo
7. Varujte pred dežjem
8. Drugi razred zaščite
9. Uporabljajte zaščitna oblačila.

ZGRADBA IN UPORABA

Kotni brusilnik je ročno električno orodje z izolacijo razreda II. Orodje poganja enofazni motor s komutatorjem, katerega vrtilna hitrost se reducira s kotno zobato prestavo. Uporablja se lahko za brušenje in rezanje. Električna orodja te vrste se na veliko uporabljajo za odstranjevanje vseh vrst zadržij s površine kovinskih elementov, površinsko obdelavo spojev, rezanje tenkostenskih cevi ter malih kovinskih elementov ipd. Ob uporabi ustrezne opreme je mogoče kotni brusilnik uporabljati ne le za rezanje in brušenje, ampak tudi za čiščenje npr. rje, pleskarskih prevlek ipd.

Uporablja se v širokem spektru del v zvezi s popravili in gradnjo in to ne le s kovinami. Kotni brusilnik je mogoče uporabljati tudi za rezanje in brušenje gradbenih materialov, npr. opek, tlakovcev, keramike ipd.

Orodje je namenjeno izključno delu na suho, ne uporablja se za poliranje. Uporaba električnega orodja, ki ni v skladu z njegovim namenom, ni dovoljena.

Uporaba električnega orodja, ki ni skladna z njegovim namenom

- **Z brusilnikom ni dovoljeno obdelovati materialov, ki vsebujejo azbest.** Azbest je rakotvoren.

- **Ne obdelovati materialov, katerih prah je lahkovnetljiv ali eksploziven.** Med delom z električnim orodjem nastajajo iskre, ki lahko povzročijo vžig nastajajočih hlapih.
- **Za brusilna dela ni dovoljeno uporabljati rezalnih plošč.** Rezalne plošče se uporabljajo s čelno površino in brušenje z bočno površino take plošče lahko povzroči poškodbo le-te, kar lahko povzroči poškodbo uporabnika.

OPIS GRAFIČNIH STRANI

Spodnje oštevilčenje se nanaša na elemente orodja, ki so predstavljeni na grafičnih straneh pričujočih navodil.

1. Tipka blokade vretena
2. Vklopno stikalo
3. Dodatni ročaj
4. Zaščita plošče
5. Zunanja prirobnica
6. Notranja prirobnica
7. Pokrov oglene ščetke

* Obstajajo lahko razlike med sliko in izdelkom.

OPIS UPORABLJENIH GRAFIČNIH ZNAKOV

- POZOR
- OPOZORILO
- NAMESTITEV/NASTAVITVE
- INFORMACIJA

OPREMA IN PRIBOR

1. Zaščita plošče – 1 kos
2. Specialni ključ – 1 kos
3. Dodaten ročaj – 1 kos

PRIPRAVA NA UPORABO

NAMESTITEV DODATNEGA ROČAJA

Dodaten ročaj (3) se namesti v eno izmed odprtih na glavi brusilnika. Priporočljiva je uporaba brusilnika z dodatnimi ročajem. Če brusilnik med delom držite z obema rokama (tudi za dodatni ročaj), obstaja manjša možnost dotika roke z vrtečo se ploščo ali krtačo oziroma poškodbe zaradi povratnega udarca.

MONTAŽA IN REGULACIJA ZAŠČITE BRUSILNE PLOŠČE

Zaščita varuje operaterja pred odlomki, naključnim stikom z delovnim orodjem ter tudi iskrami. Vedno mora biti nameščena, pri čemer mora biti njen pokrivajoči del obrnjen proti uporabniku.

- Zaščito plošče (4) namestite tako, da se zobec na pasu zaščite umesti v uter na ohišju menjalnika brusilnika.
- Nastavite zaščito plošče v izbrani položaj.
- Trdno privijte pritrditelni vijak.

Demontaža in nastavitve zaščite plošče potekata v obratnem vrstnem redu od njene namestitve.

MENJAVA DELOVNIH ORODIJ

Med menjavo delovnih orodij je treba uporabljati delovne rokavice.

Tipka blokade vretena (1) se uporablja izključno do blokade vretena brusilnika med montažo ali demontažo delovnega orodja. Ni je dovoljeno uporabljati kot zavorne tipke, ko se plošča obrača. V tem primeru lahko pride do poškodbe brusilnika ali uporabnika.

MONTAŽA PLOŠČ

V primeru brusilnih ali rezalnih plošč z debelino do 3 mm je treba matico zunanje prirobnice (5) naviti z ravno površino na strani plošče (slika B).

- Pritisnite tipko blokade vretena (1).
 - Specialni ključ (priložen) vložite v odprtino zunanje prirobnice (5) (slika A).
 - Obrnite s ključem – sprostite in snemite zunanjo prirobnico (5).
 - Namestite ploščo tako, da je pritisnjena na površino notranje prirobnice (6).
 - Privijte zunanjo prirobnico (5) in rahlo privijte s specialnim ključem.
- Demontažo plošč poteka v obratnem vrstnem redu od montaže. Med montažo mora biti plošča pritsnjena na površino notranje prirobnice (6) in sredinsko poravnana na njeno vpejavo.

MONTAŽA DELOVNIH ORODIJ Z NAVOJNO ODPRTINO

- Pritisnite tipko blokade vretena (1).
 - Specialni predhodno nameščeno delovno orodje – če je nameščeno.
 - Pred montažo snemite obe prirobnici – notranjo prirobnico (6) in zunanjo prirobnico (5).
 - Navojni del delovnega orodja navijte na vredno in rahli zategniti.
- Demontaža delovnih orodij z navojno odprtino poteka v nasprotni smeri od montaže.

MONTAŽA KOTNEGA BRUSILNIKA NA STOJALO ZA KOTNE BRUSILNIKE

-  Dovoljena je uporaba kotnega brusilnika na namenskem stojalu za kotne brusilnike pod pogojem pravilne namestitve v skladu z navodili za montažo proizvajalca stojala.

UPORABA / NASTAVITVE



-  Pred uporabo brusilnika je treba preveriti brusilno ploščo. Ne uporabljajte skrhanih, počenih ali na kakršen koli drug način poškodovanih brusilnih plošč. Izrabljeno ploščo ali krtačo je treba pred uporabo takoj zamenjati za novo. Po končanju dela je vedno treba izključiti brusilnik in počakati, dokler se delovno orodje popolnoma ne ustavi. Šele takrat je mogoče odložiti brusilnik. Obračajoče se brusilne plošče ni dovoljeno zavirati s pritiskanjem na obdelovani material.

-  • Brusilnika ni dovoljeno nikoli preobremenjevati. Masa električnega orodja vrši dovolj velik pritisk, da je mogoče učinkovito delati z orodjem. Preobremenitev in prekomerni pritisk lahko povzročita nevarno pokanje delovnega orodja.

- Če brusilnik pade med delom, je treba nujno preveriti in po potrebi zamenjati delovno orodje, če so ugotovljene njegove poškodbe ali deformacije.
- Nikoli ni dovoljeno z delovnim orodjem udarjati v obdelovani material.
- Izgubiti se je treba odbijanju plošče in njenemu udarjanju v material, zlasti pri obdelavi kotov, ostrih robov ipd. To lahko povzroči izgubo nadzora nad električnim orodjem, pride lahko tudi do povratnega udara.
- Nikoli ni dovoljena uporaba plošč, namenjenih za rezanje lesa na krožnih žagah. Uporaba takih rezilnih plošč pogosto povzroča povratni udarec električnega orodja, izgubo nadzora nad njim in lahko povzroči telesne poškodbe uporabnika.

VKLOP / IZKLOP

-  Med zagonom in delom je treba brusilnik držati z obema rokama. Brusilnik je opremljen z zaščitnim stikalom proti naključnemu zagonu.
- Premaknite tipko vzvoda (7) naprej.
 - Pritisnite tipko stikala (2) (slika C).
 - Sprostite pritiska na gumbu stikala (2) povzroči zaustavitev brusilnika.

-  Med zagonom motor začenja delo s pomočjo počasnega starta, ki služi za zagon neobremenjenega motorja.
-  Po zagonu brusilnika je treba malo počakati, dokler brusilna plošča ne doseže najvišje hitrosti. Šele takrat je mogoče začeti z delom. Med delom ni dovoljena uporaba stikala za vklop ali izklop brusilnika. Stikalo brusilnika se lahko uporablja le takrat, ko električno orodje ni v stiku z obdelovanim materialom.

REZANJE

-  • Rezanje s kotnim brusilnikom je mogoče izvajati le v vodoravni liniji.
- Materiala med rezanjem ni dovoljeno držati z rokami.
 - Velike elemente je treba podpreti in poskrbeti, da se podporne točke nahajajo blizu linije rezanja in na koncu materiala. Stabilno umeščen material ne bo nagnjen k premikanju med rezanjem.
 - Male elemente je treba pritrditi, npr. v primeru, s sponkami ipd. Material je treba pritrditi tako, da se mesto rezanja nahaja blizu pritrdilnega elementa. S tem zagotovimo večjo natančnost reza.
 - Ni dovoljeno dopustiti, da pride do vibracij ali odbijanja rezalne plošče, saj to poslabša kakovost rezanja in lahko povzroči pok rezalne plošče.
 - Med rezanjem ne vršite bočnega pritiska na rezalno ploščo.
 - Uporabite ustrezno rezalno ploščo glede na vrsto rezanega materiala.
 - Pri rezanju materiala se priporoča, da je smer pomikanja skladna s smerjo obračanja rezalne plošče.

-  Globina rezanja je odvisna od premera plošče (slika G).
- Uporabljati je treba le plošče z nominalnimi premeri, ki niso večje od priporočenih za dani model brusilnika.
 - Pri globokih rezih (npr. profili, gradbeni bloki, opeke ipd.) se je treba izogniti stiku pritrdilnih prirobnic z obdelovanim materialom.

-  Rezalne plošče se med delom močno segrevajo – pred ohladijavo se jih ni dovoljeno dotikati z golimi deli telesa.

BRUŠENJE

-  Pri brusilnih delih je mogoče uporabljati npr. brusilne plošče, brusilne

lonce, lamelne plošče, plošče za brusno vlaknino, žične krtače, prožne plošče za brusni papir ipd. Vsaka vrsta plošče kot tudi obdelovanega materiala zahteva ustrezno tehniko dela in uporabo ustreznih sredstev osebne zaščite.



Za brušenje ni dovoljeno uporabljati plošč, namenjenih rezanju. Brusilne plošče so namenjene odstranjevanju materiala z robom plošče.



- Ni dovoljeno brusiti s stransko površino plošče. Optimalni kot za to vrsto plošč znaša 30° (slika H).



- Dela v zvezi z brušenjem je mogoče izvajati le ob uporabi ustreznih brusilnih plošč za zadevno vrsto materiala.



V primeru dela z lamelnimi ploščami, ploščami z brusilno vlaknino in prožnimi ploščami za brusni papir je treba paziti na ustrezno kot obdelave (slika I).



- Ni dovoljeno brusiti s celo površino plošče.
- Plošče te vrste se uporabljajo za obdelavo ravnih površin.



Žične krtače se uporabljajo zlasti za čiščenje profilov in težko dostopnih mest. Z njimi je mogoče s površine materiala odstranjovati npr. rjo, pleskarske prevleke ipd. (slika K).

Uporabljati je treba le takšna delovna orodja, katerih dovoljena vrtilna hitrost je višja ali enaka največji hitrosti kotnega brusilnika brez obremenitve.

VZDRŽEVANJE IN HRAMBA



Pred vsakršnimi opravili v zvezi z namestitvijo, regulacijo, popravilom ali oskrbo je treba odstraniti vtič napajalnega kabla iz omrežne vtičnice.



VZDRŽEVANJE IN HRAMBA

- Priporoča se čiščenje orodja neposredno po vsaki uporabi.
- Za čiščenje ni dovoljeno uporabljati vode ali drugih tekočin.
- Napravo je treba čistiti s pomočjo suhega kosa tkanine ali priprehati s komprimiranim zrakom z nizkim pritiskom.
- Ne uporabljajte čistilnih sredstev ali razredčil, saj ta lahko škodujejo delom, izdelanim iz umetnih mas.
- Redno je treba čistiti prezračevalne reže v ohišju motorja, da se prepreči pregrevanje orodja.
- V primeru poškodbe napajalnega kabla ga je treba zamenjati s kablom z enakimi parametri. To opravilo je treba zaupati kvalificiranemu strokovnjaku ali pa servisu.
- V primeru, da pride do prekomernega iskrenja na komutatorju, je treba kvalificirani osebi zaupati preverjanje stanja oglenih ščetk motorja.
- Napravo je treba hraniti na suhem mestu in zunaj dosega otrok.



MENJAVA OGLENIH ŠČETK

Izrabljene (krajše od 5 mm), zažgane ali počene oglene ščetke motorja je treba takoj zamenjati. Vedno je treba hkrati opraviti menjava obeh oglenih ščetk.



- Odvijte in snemite pokrov oglenih ščetk (7) (slika E).
- Potegnite pritisno vzmet nazaj, odprite in izvelicite izrabljene oglene ščetke.
- S komprimiranim zrakom odstranite morebitni ogleni prah.
- Namestite nove oglene ščetke (ščetke se morajo biti sposobne neovirano vložiti do držal ščetk), pritrđilno vzmet pa namestite nazaj na svoje mesto (slika F).
- Namestite pokrov oglenih ščetk (7).



Po menjavi oglenih ščetk je treba zagnati brusilnik brez obremenitve in malo počakati 1-2 min., da se oglene ščetke prilagodijo na komutator motorja. Postopek menjave oglenih ščetk je treba zaupati izključno kvalificirani osebi, ki uporablja originalne dele.



Vse napake mora odpraviti pooblašeni servis proizvajalca.

TEHNIČNI PARAMETRI

NAZIVNI PODATKI

Kotni brusilnik 59G209	
Parameter	Vrednost
Napetost napajanja	230 V AC
Frekvenca napajanja	50 Hz
Nazivna moč	2900 W
Nazivna vrtilna hitrost	6500 min ⁻¹
Maks. premer brusov	230 mm
Notranji premer brusov	22,2 mm
Navoj vretena	M14
Razred zaščite	II

Teža	5,9 kg
Leto izdelave	2021
59G209 pomeni tako tip kot opredelitev naprave	

PODATKI O HRUPU IN VIBRACIJAH

Stopnja zvočnega pritiska	$L_{pA} = 95,7 \text{ dB (A) } K=3\text{dB (A)}$
Stopnja zvočne moči	$L_{wA} = 106,7 \text{ dB (A) } K=3\text{dB (A)}$
Stopnja vibracij (zadnji ročaj)	$a_{hV} = 5,355 \text{ m/s}^2 \text{ K}=1,5 \text{ m/s}^2$
Stopnja vibracij (prednji ročaj)	$a_{hV} = 5,165 \text{ m/s}^2 \text{ K}=1,5 \text{ m/s}^2$

Informacije o hrupu in vibracijah

Stopnja oddajane hrupa naprave je opredeljena s: stopnjo oddajane zvočne tlaka L_{pA} in stopnjo zvočne moči L_{wA} (kjer K pomeni negotovost meritve). Vibriranje naprave je opredeljeno z vrednostjo pospeška vibracij a_{hV} (kjer K pomeni pogrešek meritve).

Navedeno v teh navodilih: stopnja oddajane zvočne tlaka L_{pA} stopnja zvočne moči: L_{wA} in vrednost pospeška vibracij a_{hV} so izmerjene v skladu z EN 60745-1. Navedena stopnja vibracij a_{hV} se lahko uporablja za primerjavo naprav in uvodno oceno izpostavljenosti na vibracije.

Navedena stopnja vibracij je reprezentativna samo za osnovno uporabo naprave. Če se naprava uporablja za druge namene ali z drugimi delovnimi orodji, se lahko stopnja vibracij spremeni. Na višjo stopnjo vibracij vpliva nezadostno ali preredko vzdrževanje naprave. Zgoraj navedeni vzroki so lahko razlog za povečanje izpostavljenosti na vibracije med celotnim delovnim obdobjem.

Za natančno oceno izpostavljenosti na vibracije je treba upoštevati obdobja, ko je električno orodje izklopljeno oziroma je vključeno, vendar se ne uporablja. Po natančni oceni vseh dejavnikov je lahko skupna izpostavljenost na vibracije veliko nižja.

Da bi zaščitili uporabnika pred delovanjem vibracij, je treba uvesti dodatne varnostne ukrepe, kot so: redno vzdrževanje naprave in delovnih orodij, zagotovitev ustrezne temperature rok in pravilna organizacija dela.

VAROVANJE OKOLJA



Električno napajanih izdelkov ni dovoljeno mešati z gospodinjstvi odpadki, ampak jih morajo odstraniti ustrezne službe. Podatki o službah za odstranitev odpadkov so na voljo pri prodajalcu ali lokalnih oblasteh. Izrabljeno električno in elektronsko orodje vsebuje okolju škodljive snovi. Orodje, ki ni oddano v reciklažo, predstavlja potencialno nevarnost za okolje in zdravje ljudi.

* Pridržana pravica do izvajanja sprememb.

Grupa Topex Spólka z omejenico odgovornosti "Grupa komandytowych s sedežem v Varšavi, ul. Pograniczna 2/4 (v nadaljevanju, "Grupa Topex"), sporoča, da so vse avtorske pravice v zvezi z vsebino teh navodil (v nadaljevanju "Navodila"), med drugim v zvezi z besedili, shemami, risabmi, kakor tudi sestavo, izključna last Grupa Topex in so predmet zakonske zaščite v skladu z zakonom z dne 4. februarja 1994 o avtorskih pravicah in intelektualni lastnini (Uk. L. 2006 št. 90/631 z kasnejšimi spremembami). Kopiranje, obdelava, objava in spreminjanje Navodil v komercialne namene kot tudi njihovih posameznih elementov, je brez pisne odobritev Grupa Topex strogo prepovedano in lahko privede do civilne in kazenske odgovornosti.



ORIGINALIOS INSTRUKCIJOS VERTIMAS KAMPINIS ŠLIFUOKLIS 59G209

DĖMESIO: PRIEŠ PRADĖDAMI NAUDOTIS ELEKTRINIŲ ĮRANKIŲ, ĮDĖMIAI PERSKAITYKITE ŠIĄ INSTRUKCIJĄ IR ĮSAUGOKITE JĄ TOLIMESNIAM NAUDOJIMUISI JĄ.

DETALIOS DARBO SAUGOS TAISYKLĖS

Saugos nuorodos skirtos šlifavimo darbams, naudojant šlifavimo popierių, viliinius šepetčius ir pjovimui, naudojant pjovimo diskus.

a) Ši elektrinį įrankį galima naudoti kaip paprastą šlifuoکلį šlifavimui, naudojant šlifavimo popierių arba šlifavimui, naudojant viliinius šepetčius ir kaip įrankį pjovimui diskais. Dirbami vadovaukitės visomis, tiekiamo įrankio komplekte esančios instrukcijos saugos nuorodomis, rekomendacijomis, aprašymais ir duomenimis. Žemiau išvardintų darbo saugos įspėjimų ir rekomendacijų nepaisymas gali tapti elektros smūgio, gaisro ir (arba) sunkių sužalojimų priežastimi.

b) Šio elektrinio įrankio negalima naudoti poliravimui. Elektrinį

įrankį naudoti kitiems, jam nenumatytiems darbams atlikti yra pavojinga, šie veiksmai kelia pavojų susižalojti.

- c) **Nenaudokite specialiai šiam įrankiui nereikauptos ir gamintojo nerekomenduojamos įrangos.** Faktas, kad įrangą galima priritvinti prie elektrinio įrankio, neužtikrina, kad ją naudoti yra saugu.
 - d) **Naudojamo darbinio priedo numatytas sukimosi greitis negali būti mažesnis nei maksimalus sukimosi greitis, nurodytas ant elektrinio įrankio.** Darbinis priedas, sukdamas didesniu greičiu nei jam numatyta, gali sulūžti pašerdamas atplaišas.
 - e) **Darbinio priedo išorinis skersmuo ir storis turi atitikti elektrinio įrankio matmenis.** Netinkamų dydžių darbiniai priedai gali būti nepakankamai uždeginti arba sunkiai suvaldomi.
 - f) **Darbių priedų išsriegtas tvirtinimo tarpas turi idealiai atitikti suklio sriegio matmenis.** Jeigu darbiniai priedai tvirtinami naudojant jungę, darbinio priedo tvirtinimo angas skersmuo turi atitikti jungę skersmenį. Darbiniai priedai, kurių neįmanoma gerai priritvinti prie elektrinio įrankio, netolygiai sukasi, labai stipriai vibruoja ir dėl to galite nesuvaldyti įrankio.
 - g) **Jukio būdu negalima naudoti apgadintų darbių priedų.** Kiekvieną kartą, prieš naudojant reikia patikrinti įrangą, pvz., pjovimo diskus ar nėra atplaišų ir įtrūkimų, šlifavimo diskus, ar nėra įtrūkę, nudilę arba labai susidėvę, viliinius šepetčius, ar nėra nepriritvintų, nulūžusių vielučių. Jeigu elektrinis įrankis arba jo darbinis priedas nukrenta, būtina patikrinkite ar jie neapgadinti arba naudokite kitą, techniškai tvarkingą įrankį. Priritvintą patikrintą darbinį priedą įjunkite elektrinį įrankį ir leiskite jam bent vieną minutę sukintis didžiausiu greičiu be apkrovos, šiuo metu nei jūs, nei netoliese esantys pašaliniai asmenys negali stovėti arti veikiančio įrankio. Atliekant šį bandymą, apgadinti priedai dažniausiai lūžta.
 - h) **Naudokite asmenines apsaugos priemones.** Atsižvelgdami į numatytą atlikti darbą, naudokite apsauginę kaukę, darbo drabužius, apsauginę veido kaukę, akių apsaugos priemones arba apsauginius akinius. Prireikus, naudokite apsaugines priemones, pvz., kaukę nuo dulkių, ausines, pirštines arba specialią prijuostę, saugančią nuo mažų apdorojamo ruošinio dalelių. Saugokite akis nuo darbo metu ore sklindančių svetimkūnių. Apsauginę kaukę nuo dulkių ir kvėpavimo takų apsaugos priemones turi filtruoti darbo metu kylančias dulkes. Dėl ilgalaikio triukšmo poveikio gali sutrikti klausos.
 - i) **Pasirūpinkite, kad pašaliniai asmenys stovėtų saugiu atstumu nuo jūsų darbo vietos.** Kiekvienas asmuo, esantis arti veikiančio įrankio, privalo naudoti apsaugines priemones. Išsviestos apdorojamo daikto atplaišos arba atskilusios darbinio priedo neuolažos gali sužeisti net atokiai stovinčius asmenis.
 - j) **Atliekant darbus, kurių metu kyla pavojus darbių priedu prisiliesti prie paties įrankio elektros laidų arba paslėptų elektros laidų, elektrinį įrankį laikykite už izoliuotus rankenus.** Prisilietus prie elektros įtampos laido, elektrinio įrankio metalinėmis detalėmis gali tekėti įtampa, dėl to kyla elektros smūgio pavojus.
 - k) **Elektros laidą laikykite atokiau nuo judančių darbių priedų.** Nesuvaldžius įrankio, darbinis priedas gali perpjauti elektros laidą arba jį įsukti, o su juo kartu ir rankos plaštaką arba visą ranką.
 - l) **Niekada nedėkite elektrinio įrankio ant paviršiaus tol, kol jo darbinis priedas galutinai nesustoja.** Besisukantis darbinio priedo ir paviršiaus, ant kurio jis yra padėtas, kontakto metu įrankis gali tapti nevaldomu.
 - m) **Nenėškite įrankio, kai jo darbinis priedas juda.** Atsitiktinio kontakto metu, besisukantis darbinis priedas gali įtraukti rūbus ir įsmigti dirbančiojo kūną, jį sužalodamas.
 - n) **Reguliariai valykite elektrinio įrankio ausinimo angas.** Per variklio ausinimo angas, į korpusą įtraukiamos dulksos, o gausios metalo dulkių sankaupos gali kelti pavojų įrankio elektros įrangai.
 - o) **Nenaudokite elektrinio įrankio arti degių medžiagų.** Ziežirbos gali jas uždegti.
 - p) **Nenaudokite darbių priedų, su kuriais dirbant reikalingi ausinimo skysčiai.** Naudojant vandenį arba kitus ausinimo skysčius, gali kilti elektros smūgio pavojus.
- Atgalinis smūgis ir saugos nuorodos, kaip jo išvengti. Atgalinis smūgis tai staigi elektrinio įrankio reakcija dėl besisukančio darbinio priedo užsiblokavimo arba įstrigimo, (darbių priedų pvz., abrazyvinių, šlifavimo diskus, viliinis šepetys ir pan.). Įstrigęs arba užblokuotas besisukantis darbinis priedas staiga sustoja. Įstrigęs darbiniam priedui, sunkiai suvaldomas elektrinis įrankis staiga

atmetamas priešinga besisukančiam darbiniam priedui kryptimi. Kai darbinis priedas užsikerta arba įstringa apdorojamame ruošinyje, medžiagoje esanti jo briauna gali užsiblokuoti judėjimą ir tuomet darbinis priedas iškrenta arba sukelia atgalinį smūgį. Darbinio priedo judėjimas (įrankį aptarnaujancio asmens link arba nuo jo) priklauso nuo darbinio priedo sukimosi krypties, užsiblokavimo vietoje. Taip pat darbiniai priedai gali sulūžti.

Atgalinis smūgis yra netinkamo arba neteisingo elektrinio įrankio naudojimo pasekmė. Šio smūgio metu galima išvengti laikantis toliau aprašytų atitinkamų saugumo priemonių.

- Elektrinį įrankį laikykite tvirtai, pasirinkite tinkamą (patogią ir saugią) kūno ir rankų padėtį, kad galėtumėte sušvelninti atgalinį smūgį. Jeigu įrankio komplekte yra papildoma rankena, tai naudokitės ja visada, kad turėtumėte galimybę suvaldyti įrankį, nugalėdami atgalinio smūgio jėgą arba tempimą paleidimo metu. Įmdamasis atitinkamų saugumo priemonių, įrankį aptarnaujantis asmuo gali pasipriešinti truktelėjimo jėgai arba atgaliniam smūgiui.**
- Niekada nelaikykite rankų arti besisukančių darbinio priedu. Atgalinio smūgio metu, darbiniai priedai gali sužaloti ranką.**
- Žinodami į kurią pusę elektrinis įrankis judės galimo atgalinio smūgio metu, pasirinkite saugią padėtį ir atstaraukite. Atgalinio smūgio metu, elektrinis įrankis staiga atmetamas priešinga, besisukančiam darbiniam priedui, kryptimi.**
- Ypatingai atsargiai elkitės apdorodami kampus, aštrias briaunas ir pan. Stenkitės išvengti darbinio priedo įstrigimo. Besisukantys darbiniai priedai daug dažniau įstringa apdorantį kampus, aštrias briaunas arba atatrakos metu, dėl to kyla pavojus nesuvaldyti elektrinio įrankio arba atgalinio smūgio grėsmė.**
- Nenaudokite medžio pjovimo arba dantytų diskų. Šio tipo darbiniai priedai kelia pavojų nesuvaldyti elektrinio įrankio ir padidina atgalinio smūgio tikimybę.**

Detalios saugos nuorodos, skirtos šlifavimu ir pjovimui, naudojant pjovimo diską

- Naudokite tik šiam elektriniam įrankiui skirtus šlifavimo priedus ir apsauginius gaubtus. Šiam elektriniam įrankiui nepritaikyti šlifavimo priedai gali būti nepakankamai uždengti ir dėl to nesaugūs.**
- Išgaubtus šlifavimo diskus reikia tvirtinti taip, kad jų šlifuojantis paviršius būtų visiškai uždengtas apsauginiu gaubtu. Neprofesionaliai pritvirtinto šlifavimo disko šonai kyšo iš po apsauginio gaubto, jie yra nepakankamai uždengiami.**
- Elektrinio įrankio apsauginis gaubtas turi būti gerai pritvirtintas ir siekiant maksimaliai padidinti saugumą nustatytas taip, kad į operatoriaus pusę atsuktą atidengtoji šlifavimo disko dalis būtų kuo mažesnė. Apsauginis dangtis saugo operatorių nuo atplaišų, atsiktiknio kontakto su šlifavimo disku taip pat nuo žiežirbų, kurios gali uždegti rūbus.**
- Šlifavimo priedus galima naudoti tik jiems numatytiems darbams atlikti. Pvz., niekada negalima šlifuoti pjovimo disko šonine plokštuma. Pjovimo diskai yra skirti medžiagos pjovimui, pjaunanciąja disko dalimi. Dėl šoninio spaudimo jie gali sulūžti.**
- Pasirinktam šlifavimo diskui tvirtinti visada naudokite geros techninės būklės, tinkamo dydžio ir formos tvirtinimo jungę. Tinkamai pasirinktos jungės atremia šlifavimo diską ir tuo pačiu apsaugo jį nuo lūžimo. Pjovimo disko tvirtinimo jungės skiriasi nuo šlifavimo diskams skirtų tvirtinimo jungių.**
- Nenaudokite šlifavimo diskų, skirtų didesniems elektriniams įrankiams. Didesniems elektriniams įrankiams skirti šlifavimo diskai yra nepritaikyti greitesniems sukiam, didesnis sūkių skaičius būdingas mažesniems įrankiams, dėl to jie gali sulūžti.**

Papildomos darbo saugos nuorodos, skirtos pjovimui, naudojant pjovimo diskus

- Stenkitės išvengti pjovimo disko užsiblokavimo, nespauskite pernelyg stipriai. Nepjaukite labai giliai. Dėl pernelyg stipraus spaudimo, pjovimo diskui tenka didesnis krūvis, dėl to padidėja įstrigimo arba užsiblokavimo ir tuo pačiu atgalinio smūgio ar pjovimo disko lūžių tikimybė.**
- Venkite zonos, esančios prieš ir už besisukančio pjovimo disko. Pjovimo diską, apdorojamą ruošiniu, stumiant nuo savęs, galimo atgalinio smūgio metu elektrinis įrankis su besisukančiu pjovimo disku atmetamas dirbančiojo link.**
- Įstrigus pjovimo diskui arba jeigu darbo metu daroma pertrauka, elektrinį įrankį reikia išjungti ir palaukti kol darbinis priedas visiškai sustos. Niekada nebandykite traukti įstrigusio pjovimo**

disko iš pjūvio vietos to, kol jis sukasi, taip galite sukelti atgalinį smūgį. Išsiaiškinkite įstrigimo priežastį ir ją pašalinkite.

- Nepjunkite elektrinio įrankio to, kol jis yra apdorojamame ruošinyje. Prieš tęsdami pjūvį palaukite kol pjovimo diskas sukis jam numatytu, maksimaliu greičiu. Priešingu atveju diskas gali įstrigti, iššokti iš apdorojamo daikto arba sukelti atgalinį smūgį.**
- Norėdami sumažinti atgalinio smūgio pavojų, dėl įstrigusio pjovimo disko, plokštes arba didelius daiktus, prieš apdorojimą, būtinai paremkite. Dideli daiktai, veikiami savo svorio gali įlįnti. Apdorojamą daiktą reikia paremti iš abiejų pusių, ties pjūvio linija bei pakraštyje.**
- Ypatingai atsargiai pjaukite angas sienose bei atlikdami darbus blogai matomose vietose. Pjovimo diskas, įgilinimo medžiagoje metu, prisilietęs prie dujų, vandentiekio vamzdžių, elektros kabelių arba kitų daiktų gali sukelti atgalinį smūgį.**

Detalios saugos taisyklės, skirtos darbu naudojant šlifavimo popierių

- Nenaudokite pernelyg didelių šlifavimo popieriaus lapų. Pasirinkdami šlifavimo popieriaus dydį vadovaukitės gamintojo rekomendacijomis. Šlifavimo pado kraštuose kysantis šlifavimo popierius gali užsiblokuoti ir dėl to sužaloti, suplyšti arba sukelti atgalinį smūgį.**

Detalios saugos taisyklės, skirtos poliravimui

- Venkite palikti atsikūsius poliravimo veltinio kraštus arba jo raiščius, jie sukasi ir kelia pavojų. Užtvirtinkite arba nupjaukite kylančius tvirtinimo raiščius. Atsikūšę, laisvai judantys raiščiai gali įsukti pirštus arba apdorojamą ruošinį.**

Detalios saugos taisyklės, skirtos darbu naudojant vielinius šepetius.

- Atkreipkite dėmesį, kad net teisingai naudojantis, iš vielinio šepetio krenta vieliniai šereliai. Nespauskite vielinio šepetio pernelyg stipriai. Išsviestos vielutės bei jų fragmentai gali lengvai praskiverbti pro plonus rūbus ir/arba odą.**

Jeigu rekomenduojama naudoti gaubtą, reikia pasirūpinti, kad vielinis šepetys nesiliestų prie gaubto. Dėl veikiančios išcentrinės ir spaudimo jėgos, vielinių šepetių skersmuo gali padidėti.

Papildomos darbo saugos nuorodos

- Jeigu įrankiai pritaikyti šlifavimo priedams su srieginiu tvirtinimu, patikrinkite ar šlifavimo priedo srieginio tvirtinimo ilgis atitinka suklio sriegio ilgį.**
- Pritvirtinkite apdorojamą daiktą. Apdorojamą daiktą reikia tvirtinti gnybtais arba spaustuvais, taip yra daug saugiau nei laikyti jį ranka.**
- Nelieskite pjovimo ir šlifavimo diskų to, kol jie neatvėsta.**
- Tuo atveju, kai naudojate greito tvirtinimo jungę, būtinai patikrinkite, ar ant suklio uždėta vidinė jungė turi guminį o-ring tipą žiedą bei tas žiedas nėra pažeistas. Taip pat pasirūpinkite, kad vidinės ir išorinės jungės paviršiai būtų švarūs.**
- Greito tvirtinimo jungę naudokite tik šlifavimo ir pjovimo diskų tvirtinimui. Naudokite tik nepriekaištingos techninės būklės bei gerai veikiančias junges.**
- Jeigu trumpam dingsta elektros įtampa arba ištraukus elektros laidą šakutę iš elektros tinko lizdo, kai įrankio jungiklio padėtis „įjungta“, prieš pakartotinai įjungiant įrankį reikia atblokuoti įjungimo mygtuką ir išjungti (pastumti ties padėtimi „išjungta“).**

DĖMESIO! Įrankis skirtas tik darbu patalpų viduje.

Nepaisant saugios įrankio konstrukcijos, apsauginių elementų ir papildomų apsaugos priemonių naudojimo, darbo metu išlieka pavojus susižeisti.

Panaudotų simbolių ženklų paaiškinimas.



1. Dėmesio, imkitės visų atsargumo priemonių.
2. Perskaitykite šią aptarnavimo instrukciją, laikykites visų joje esančių darbo saugos įspėjimų ir nuorodų!
3. Naudokite asmenines apsaugos priemones (apsauginius akinius, klausos apsaugos priemones).

- Naudokite apsaugines pirštines.
- Ištraukite elektros įtampas laidą, prieš pradėdami aptarnavimo arba remonto darbus.
- Prie elektrinio įrankio neleiskite vaikui.
- Saugokite nuo lietaus.
- Antra apsaugos klasė.
- Uporabljajte zaščitna oblačila.

KONSTRUKCIJA IR PASKIRTIS

Kampinis šlifuoכלis yra elektrinis, rankinis įrankis, turintis II izoliacijos klasę. Šie įrankiai varomi vienfaziu varikliu, jų sukimosi greitį mažina reduktorius. Šlifuoכלį galima naudoti ir šlifavimui, ir pjovimui. Šio tipo elektrinis įrankis dažniausiai naudojamas šerpetų šalinimui nuo metalinių elementų, suvirinimo siūlių paviršiaus apdorojimui, plonasienių vamzdžių bei nedidelių metalinių elementų pjovimui ir pan. Naudojant atitinkamus priedus, kampinį šlifuoכלį galima naudoti ne tik pjovimui ir šlifavimui, bet taip pat, ir paviršių valymui, pvz., rūdžių, dažų šalinimui, ir pan.

Panaudojimo sritys, tai gerai žinomi remonto ir konstravimo darbai, susiję ne tik su metalų apdorojimu. Kampinį šlifuoכלį taip pat galima naudoti statybiniuose medžiagų pjovimui ir šlifavimui, pvz., plytų, griidinio trinkelio, keraminio plytelių ir pan.

[Įrankis skirtas tik „sausam“ šlifavimui, nepritaikytas poliravimui.

Nenaudokite elektrinio įrankio ne pagal paskirtį.

Naudojimas ne pagal paskirtį.

- Draudžiama apdoroti medžiagas, kurių sudėtyje yra asbesto.** Asbestos sukelia vėžinius susirgimus.
- Draudžiama apdoroti medžiagas, kurių dulkės yra degios arba sprogios.** Dirbant su elektriniu įrankiu kyla kibirkštys, kurios gali uždegti išsiskiriančias dulkes, garus.
- Šlifavimo darbams nenaudokite pjovimui skirtų diskų.** Pjovimo diski, be išimties, yra skirti tik pjovimui (darbinis paviršius – ašmenys), dėl to šlifuojant šio disko šoniniu paviršiumi rizikuojama jį sugadinti, o to pasekmė, operatoriui kyla pavojus patirti traumą.

GRAFINIŲ PUSLAPIŲ APRAŠYMAS

Numeriais pažymėti įrankio elementai atitinka šios instrukcijos grafiniuose puslapiuose pavaizduotus elementus.

1. Suklio blokovimo mygtukas

2. Jungiklis

3. Papildoma rankena

4. Disko gaubtas

5. Išorinė jungė

6. Vidinė jungė

7. Anglinio šepetėlio dangtis

* Tarp pavelsio ir gaminio galimas nedidelis skirtumas.

PANAUDOTŲ GRAFINIŲ ŽENKLŲ APRAŠYMAS

 DĖMESIO

 ĮSPĖJIMAS

 MONTAVIMAS IR NUSTATYMAI

 INFORMACIJA

KOMPLEKTAVIMAS IR PRIEDAI

- Disko gaubtas - 1 vnt.
- Specialus raktas - 1 vnt.
- Papildoma rankena - 1 vnt.

PASIRUOŠIMAS DARBUI

PAPILDOMOS RANKENOS TVIRTINIMAS

Papildomą rankeną (3) įstatykite į viena iš ermių, esančių šlifuoכלio korpuso viršutinėje dalyje. Rekomenduojame šlifuoכלį naudoti su papildoma rankena. Darbo metu, šlifuoכלį laikant abejomis rankomis (naudojant ir papildomą rankeną) išvengiama pavojaus prisiliesti ranka prie besisukančio disko arba vielinio šlifavimo šepetėlio bei sužalojimų atgalinio smūgio metu.

APSAUGINIO DISKO GAUBTO MONTAVIMAS

Apsauginis disko gaubtas saugo dirbantįjį nuo skeveldrų, atsitiktinio kontakto su darbinio įrankiu metu taip pat nuo žiežirbų. Jis visuomet turi būti pritvirtintas atkreipiant ypatingą dėmesį į jo padėtį,

dengiančioji dalis turi būti atsuktą į dirbančiojo pusę.



- Apsauginio disko gaubtą (4) uždėkite taip, kad iškyša ant gaubto žiedo įstatytųjų į išpjovą, esančią ant šlifuoכלio paviršiaus dešės korpuso.
- Disko gaubtą pasukite pasirinkta padėtimi.
- Gerai prisukite tvirtinimo varžtus.



Apsauginis disko gaubtas nuimamas ir reguliuojamas atvirksčiu ju uždėjimui eiliškumu.



DARBINIŲ PRIEDŲ KEITIMAS

Keičiant darbinis priedus reikia užsidėti apsaugines pirštines.

Šlifuoכלio suklio blokovimo mygtukas (1) naudojamas tik šlifuoכלio suklio blokovimui, uždėdam arba nuimant darbinį priedą. Šiuo mygtuku negalima naudotis kaip stabdžiu besisukančiam diskui sustabdyti. Naudodami jį šiam tikslui galite sugadinti šlifuoכלį arba patirti traumą.



DISKŲ TVIRTINIMAS

Jeigu šlifavimo arba pjovimo diskai yra plonesni nei 3 mm, tai išorinės jungės veržlę (5), disko pusėje, reikia prisukti plokščiuoju paviršiumi (pav. B).



Paspauskite suklio blokovimo mygtuką (1).



Į išorinės jungės angas įstatykite specialų raktą (yra komplekte) (5) (pav. A).

Sukdami raktą atlaisvinkite ir nuimkite išorinę jungę (5).

Uždėkite diską į prispauskite prie vidinės jungės paviršiaus (6).

Prisukite išorinę jungę (5) ir nestipriai paveržkite specialiuoju raktu.



Diskas nuimamas atvirksčiu ju uždėjimui eiliškumu. Tvirtinamą diską reikia centruoti uždėti ant sriegio, priglauti prie vidinės jungės (6).

DARBINIŲ PRIEDŲ, TURINČIŲ SRIEGINĮ TVIRTINIMĄ, MONTAVIMAS



Paspauskite suklio blokovimo mygtuką (1).

Nuimkite prieš tai pritvirtintą dabinį priedą – jeigu jis uždėtas.

Prieš tvirtindami nuimkite abi junges – vidinę jungę (6) ir išorinę jungę (5).



Išsriegtą darbinio priedo dalį užsukite ant suklio ir palengva pritraukite.

Darbiniai priedai su srieginiu tvirtinimu nuimami atvirksčia jų uždėjimui seka.

KAMPINIO ŠLIFUOכלIO TVIRTINIMAS PRIE KAMPINIAMS ŠLIFUOכלIAMS SKIRTO STOVO



Darbai, kampinį šlifuoכלį galima įtvirtinti kampiniams šlifuoכלiams skirtame stove, su sąlyga, kad jis bus pritvirtintas teisingai, pagal stovo gamintojo tvirtinimo instrukciją.

DARBAS IR REGULIAVIMAS



Prieš naudodamiesi šlifuoכלiu patikrinkite disko būklę. Nenaudokite nuskeltų, įtrūkusių ar kitaip sugadintų diskų. Prieš pradėdami dirbti, sudilusį diską ar vielinį šepetėlį nedelsdami pakeiskite nauju. Baigę darbą šlifuoכלį įjunkite ir palaukite kol šlifavimo diskas visiškai sustos. Tik tuomet šlifuoכלį padėkite. Nestabdykite besisukančio disko spausdami jį prie apdorojamo ruošinio.



Neperkraukite šlifuoכלio. Įrankio svoris užtikrina pakankamą spaudimą apdorojamai medžiagai, kurio užtenka, kad darbas būtų veiksmingesnis. Esant pernelyg didelei aprovai ar per stipriai spaudžiant diskas gali įtrūkti.

Jeigu šlifavimo metu įrankis nukrinta ir pastebite, kad darbinis priedas įtrūkęs arba nuskilęs, būtinai jį pakeiskite nauju.

Niekada nesmūgiuokite darbinio priedu į apdorojamą medžiagą.

Venkite disko vibravimo ir medžiagos pleišėjimo, ypatingai apdorojant kampus, aštrias briaunas ir panašiai (dėl to galite nesuvaldyti įrankio bei kyla atitransko pavojus).

Niekada nenaudokite medienos pjovimo diskų, skirtų diskiniams pjūklams. Naudojant šiuos diskus didėja atitransko, elektrinio įrankio nesuvaldytumo bei dirbančiojo asmens sužalojimo pavojus.

IJUNGIMAS IR IŠJUNGIMAS



Ijungdami įrankį ir darbo metu šlifuoכלį laikykite abejomis rankomis. Šlifuoכלyje yra įmontuotas jungiklio blokovimo mygtukas, apsaugantis nuo atsitiktinio išjungimo.

Mygtuką (7) pastumkite į priekį.

Paspauskite įjungimo mygtuką (2) (pav. C).

Atleidus įjungimo mygtuką (2) šlifuoכלis išsijungia.



Dėl „švelnaus“ starto, be aprokovo, įrankio variklio greitis didėja palaipsniui.

Ijungę šlifuoכלį palaukite kol diskas suksis didžiausiu greičiu, tik

tuomet pradėkite dirbti. Darbo eigoje nenaudokite jungiklio, šlifuoekliui įjungti ar išjungti. Šlifuoekliu jungiklis gali būti naudojamas tik atitraukus elektrinį įrankį nuo apdorojamos medžiagos.

PJOVIMAS

- Kampiniu šlifuoekliu galima pjauti tik tiesiai.
- Nepjaukite rankoje laikomos medžiagos.
- Didelius elementus atremkite taip, kad atramos taškai būtų arti pjūvio linijos ir pjaunamo ruošinio gale. Stabiliai pritvirtintas ruošinys, pjūvio metu nejuda.
- Mažus elementus pritvirtinkite spaustuvais, pvz., spaustuvais, naudodami gnybtus ir pan. Pjaunamą ruošinį reikia pritvirtinti taip, kad tvirtinimas būtų arti pjūvio vietos. Taip užtikrinamas tikslesnis pjūvis.
- Venkite vibracijos arba pjoavimo disko atatranks, dėl to pjūvis gali būti nekokybiškas, o pjoavimo diskas sutrukti.
- Pjūvio metu nespauskite pjoavimo disko iš šono.
- Tinkamą pjoavimo diską pasirinkite atsižvelgdami į pjaunamos medžiagos rūšį.
- Pjaunant medžiagą patariama, kad poslinkio kryptis sutaptų su pjoavimo disko sukimosi kryptimi.

- Pjūvio gylis priklauso nuo pjoavimo disko skersmens (pav. G).
- Naudokite nominalus skersmens pjoavimo diskus, nei didesnis skersmens nei rekomenduojama šio tipo šlifuoekliams.
- Atlikdami gilius pjūvius (pvz. pjudami profilius, statybinius blokelius, plytas ir pan.) venkite tvirtinimo jungių ir apdorojamos medžiagos kontakto.

! Pjūvio diskai darbo metu labai įkaista – nesilieskite prie jų neapsaugotomis kūno dalimis tol, kol visiškai neatvėsta.

ŠLIFAVIMAS

- Šlifavimo darbams galima naudoti įvairius diskus, pvz., šlifavimo diskus, gaubtus diskus, šlifavimo popieriaus diskus, pluoštinius diskus, vielinius šepetėlius, elastingus šlifavimo diskus ir pan. Kiekvienai diskų rūšiai, kaip ir kiekvienai medžiagai apdoroti reikia atitinkamos darbo technologijos bei atitinkamų asmeninių apsaugos priemonių.

! Šlifavimui nenaudokite pjomūmū skirtų diskų.

- Šlifavimo diskai yra skirti medžiagos pašalinimui disko briauna.
- **Nešlifaukite disko šonu.** Optimalus kampas šio tipo diskams yra 30° (pav. H).
- Šlifavimo darbus galima atlikti tik pasirinktos medžiagos rūšiai pritaikytais šlifavimo diskais.

- Dirbdami su šlifavimo popieriaus diskais, pluoštinais šlifavimo diskais ir elastingais šlifavimo diskais atkreipkite dėmesį ar teisingai pasirinkote šlifavimo kampą (pav. I).
- **Nešlifaukite visu disko paviršiumi.**
- Šio tipo diskai pritaikyti ploščių paviršių apdorojimui.

- Vieliniai šepetėliai dažniausiai naudojami profilių bei sunkiai prieinamų vietų valymui. Nuo paviršių jais galima šalinti, pvz., rūdį, dažus ir pan. (pav. K).

! Naudokite tik tokius darbinius priedus, kurių numatytas sukimosi greitis yra didesnis arba lygus maksimaliam kampinio šlifuoekliu greičiui, kai jis veikia be apkrovos.

APTARNAVIMAS IR PRIEŽIŪRA

! Prieš pradėdami, bet kokius instaliavimo, reguliavimo, remonto arba aptarnavimo darbus, ištraukite įrankio elektros laido kištuką iš elektros tinklo lizdo.

APTARNAVIMAS IR LAIKYMAS

- Patariame, įrankį išvalykite po kiekvieno naudojimosi juo.
- Valymui nenaudokite vandens bei kitų skysčių.
- Įrankį valykite sausu audiniu arba prapūskite suslėgto, žemo slėgio oro srautu.
- Nenaudokite jokių švaros priemonių bei tirpiklių, kadangi jie gali pažeisti detales, pagamintas iš dirbtinio medžiagų.
- Reguliariai valykite variklio korpuse esančias ventilacijas augas, taip apsaugosite įrankį nuo perkaitimo.
- Pažeistą elektros laidą būtina pakeisti nauju, tokių pat parametru laidu. Šį darbą turi atlikti kvalifikuotas specialistas arba remonto dirbtuvės meistras.
- Pernelyg kibirkščiuojant karkštelyje, kreipkitės į kvalifikuotą specialistą, kad patikrintų viršutinę anglinių šepetėlių būklę.
- Įrankį visada laikykite sausoje, vaikams neprieinamoje vietoje.

ANGLINIŲ ŠEPETĖLIŲ KEITIMAS

Susidėjęsius (trumpesnius nei 5 mm), sudėgusius ar įtrūkusius

anglinius šepetėlius būtina nedelsiant pakeisti. Visada keičiami iš karto abu angliniai šepetėliai.

- Atsukt ir nuimti anglinių šepetėlių dangtį (7) (pav. E).
- Atitraukti spyruoklę, atkabinti ir išimti senus anglinius šepetėlius.
- Suspaustu oru pašalinti anglies dulkes.
- Įtvirtinti naujus anglinius šepetėlius (šepetėlius turi būti lengva įstatyti į laikiklius) ir grąžinti spyruoklę į ankstesnę padėtį (pav. F).
- Uždėti anglinių šepetėlių dangtį (7).

! Pakeitus anglinius šepetėlius šlifuoekliui reikia įjungti ir leisti veikti be apkrovos apytikriai 1-2 min., kol angliniai šepetėliai pripas prie variklio skirstytuvo. Anglinių šepetėlių keitimą gali atlikti tik kvalifikuotas asmuo, naudojantis originalias.

Bet kokių rūšių gedimus galima pašalinti tik autorizuotose gamintojo remonto dirbtuvėse.

TECHNINIAI DUOMENYS

NOMINALŪS DUOMENYS

Kampinis šlifuoekis 59G209	
Dydis	Vertė
Įtampa	230 V AC
Džąznis	50 Hz
Nominali galia	2900 W
Nominalus sukimosi greitis	6500 min ⁻¹
Maksimalus disko skersmuo	230 mm
Vidinis disko skersmuo	22,2 mm
Suklio sriegis	M14
Apsaugos klasė	II
Svoris	5,9 kg
Gamybos metai	2021
59G209 reiškia įrenginio tipą bei apibrėžia jo savybes	

INFORMACIJA APIE TRIUKŠMĄ IR VIBRACIJĄ

Garso slėgio lygis	$L_{pa} = 95,7 \text{ dB (A)}$ $K=3\text{dB (A)}$
Garso galios lygis	$L_{wa} = 106,7 \text{ dB (A)}$ $K=3\text{dB (A)}$
Vibracijos pagreičio vertė (galinė rankena)	$a_h = 5,355 \text{ m/s}^2$ $K=1,5 \text{ m/s}^2$
Vibracijos pagreičio vertė (priekinė rankena)	$a_h = 5,165 \text{ m/s}^2$ $K=1,5 \text{ m/s}^2$

Informacija apie triukšmą ir vibraciją

Įrenginio skleidžiamas triukšmas lygis apibūdinamas sekanciai: L_{pa} skleidžiamo garso slėgio lygis ir garso galios lygis L_{wa} (kur K reiškia matavimo paklaidą). Įrenginio skleidžiama vibracija yra apibūdinama pagal vibracijos pagreičio a_h vertę (kur K yra matavimo paklaidą).

Šioje instrukcijoje: garso slėgio L_{pa} lygis bei garso galios lygis L_{wa} ir vibracijos pagreičio a_h vertė buvo išmatuoti pagal direktyvą EN 60745-1. Nurodytas vibracijos lygis a_h gali būti naudojamas įrenginių palyginimui taip pat pirminiam vibracijos įvertinimui.

Nurodytas vibracijos lygis yra pakankamai tikslus, kai šis įrenginys yra naudojamas pagal paskirtį. Jeigu elektrinis įrenginys bus naudojamas kitiems tikslams arba su kitokiais nei nurodyta darbiniais priedais taip pat nebus tinkamai prižiūrimas, vibracijos lygis gali pasikeisti. Dėl minėtų priežasčių, vibracijos lygis, viso darbo metu gali būti didesnis nei nurodytas.

Norint tiksliai įvertinti vibracijos poveikį, reikia atsižvelgti į momentus, kai įrenginys yra išjungtas arba kai jis yra įjungtas, bet nenaudojamas darbu (veikia be apkrovos). Tokiu būdu, bendra nurodyta vertė gali būti daug mažesnė.

Siekiant apsaugoti vartotoją nuo vibracijos poveikio pasekmių, turėtų būti naudojamas papildomos saugos priemonės: periodiška prietaiso ir darbo priemonių priežiūra, tinkamos rankų temperatūros užtikrinimas ir tinkamas darbo organizavimas.

APLINKOS APSAUGA



Elektrinių gaminių negalima išmesti kartu su buities atliekomis, juos reikia atiduoti į atitinkamą atliekų perdavimo įmonę. Informacijos apie atliekų perdinimą kreiptis į pandavėjų arba vietos valdžios institucijas. Susidėjęvė elektriniai ir elektroniniai prietaisai turi gamtai kenksmingų medžiagų. Antriam perdinimui neatiduoti prietaisai kelia pavojų aplinkai ir žmonių sveikatai.

* Pasilikame teisę daryti pakeitimus.

*Grupa Topek Spółka z ograniczoną odpowiedzialnością "Spółka komandytowa" (toliau: "Grupa Topek"), kurios buveinė yra Varšuvoje, ul. Pograniczna 2/4 informuoja, kad visos šios instrukcijos (toliau: "instrukcija") autoritės teisės, tai yra šioje instrukcijoje esantis tekstas, nuotraukos, schemas, paveikslai bei jų išdėstymas priklauso tik Grupa Topek ir yra saugomos pagal 1994 metais, vasario 4 dieną, dėl autorių ir gretutinių teisių apsaugos, priimtą įstatymą (t.y., nuo 2006 metų įsigaliojotes įstatymas Nr. 90, vėliau 631 su įstatymo pakeičimais). Neturint rašiško Grupa Topek sutikimo kopijuoti, perdirbti, skelbti spaudoje, keisti panaudojant komerciniams tikslams visą ar atkiras instrukcijos dalis yra griežtai draudžiama bei gresia civilinė ar baudžiamoji atsakomybė.

INSTRUKCIJU TULKOJUMS NO LV ORIGINĀLVALODAS LEŅĶA SLĪPMAŠĪNA

59G209

UZMANĪBU: PIRMS UZSĀKT LIETOT ELEKTROIERĪCI, UZMANĪGI IZLASĪT ŠO INSTRUKCIJU UN SAĞLABĀT TO TURPMĀKAI IZMANTOŠANAI.

SPECIĀLĒ DROŠĪBAS NOTEIKUMI

Drošības norādījumi par slīpēšanu, slīpēšanu ar slīppapīru, darbu ar stieples sukām, kā arī griešanu ar slīpripu

- a) **Šo elektroierīci var izmantot kā parastai slīpēšanai, slīpēšanai ar slīppapīru vai stieples sukām, kā arī griešanai ar slīpripu.** Jāievēro visi drošības norādījumi, instrukcijas, apraksti un dati, kas piegādāti kopā ar elektroierīci. Neievērojot zemāk minētās rekomendācijas, var rasties elektrotrieciena, ugunsgrēka un/vai smagu ķermeņa bojājumu risks.
- b) **Šo elektroierīci nevar izmantot pulēšanai.** Izmantojot elektroierīci citiem mērķiem, var radīt bīstamas situācijas un ievainojumus.
- c) **Nedrīkst izmantot aprikojumu, kuru ražotājs nav paredzējis un noteicis speciāli šai elektroierīcei.** Tas, ka aprikojumu var piestiprināt pie elektroierīces, negarantē tās drošu lietošanu.
- d) **Izmantojamo darbinstrumentu pieļaujamais griešanās ātrums nedrīkst būt mazāks par elektroierīces maksimālo griešanās ātrumu.** Darbinstrumenti, kas rotē ātrāk par pieļaujamo ātrumu, var salūzt, bet to daļas – tikt izsviestas.
- e) **Darbinstrumenta ārējam diametram un biežumam jāatbilst elektroierīces izmēriem.** Darbinstrumenti ar neatbilstošiem izmēriem nevar būt pietiekami labi aizsegti vai kontrolēti.
- f) **Darbinstrumentiem ar vītoto starpliku ir jābūt precīzi uzliekamiem uz darbvārpstas vītnes.** Darbinstrumentu gadījumā, kuru piestiprināšanai tiek izmantota manšete, darbinstrumenta atveres diametram ir jāatbilst manšetes diametram. Darbinstrumenti, kas nevar būt precīzi uzlikti uz elektroierīces, rotē nevienmērīgi, ļoti stipri vibrē un var sekmēt kontroles zudumu pār elektroierīci.
- g) **Aizliegts izmantot bojātos darbinstrumentus.** Pirms katras lietošanas reizes jāpārbauda slīpēšanas piederumi, piemēram, slīpripas – vai tām nav drumslu un plīsumu, slīpdiski – vai tiem nav plīsumu, nodilumu vai stiprā nolietojuma pazīmju, stieplu sukas – vai tām nav vaļiņu vai salauztu stieplu. Ja elektroierīce vai darbinstruments nokrītis, jāpārbauda, vai tas netika bojāts, vai jāizmanto cits, nebojāts instruments. Ja darbinstruments tika pārbaudīts un piestiprināts, elektroierīce ir jāieslēdz uz vienu minūti maksimālajos apgriezienos, pievērsot uzmanību tam, lai persona, kas apkalpo elektroierīci, vai trešās personas atrastos ārpus darbinstrumenta rotācijas zonas. Bojātie darbinstrumenti visbiežāk salūzt šajā pārbaudē.
- h) **Jālieto individuālie aizsardzības līdzekļi.** Atkarībā no darba veida jālieto aizsargmaska, kas aizsedz visu seju, acu aizsargi vai aizsargbrilles. Nepieciešamības gadījumā jālieto pretputekļu maska, dzirdes aizsargi, aizsargcimdi vai speciālais priekšauts, kas aizsargā no slīpējamā un apstrādājamā materiāla mazajam daļiņām. Acis jāaizsargā no svešķermeņiem, kas darba laikā paceļas gaisā. Pretputekļu maskai un elpošanas ceļu aizsargmaskai jāfiltrē darba laikā radušies putekļi. Ilgstoša troksņa iedarbības rezultātā var zaudēt dzirdi.
- i) **Jāpievērš uzmanība, lai trešās personas atrastos drošā attālumā no elektroierīces darbības zonas.** Katram, kas atrodas blakus darbībā esošajai elektroierīcei, jālieto individuālie aizsardzības līdzekļi. Apstrādājamā priekšmeta drumsļas vai plīsušie darbinstrumenti var tikt izsviesti un radīt ķermeņa bojājumus arī ārpus elektroierīces darbības zonas.
- j) **Darbu izpildes laikā, kad elektroierīce var saskarties ar apslēptajiem elektroviadiem vai savu barošanas vadu, elektroierīce jātur tikai ar vienu rokuru izolētajām virsmām.** Saskaroties ar tikla elektroavdu, spriegums var tikt novadīts uz elektroierīces metāla daļām, kas var izraisīt elektrotriecieni.
- k) **Barošanas vads ir jātur drošā attālumā no kustībā esošajiem darbinstrumentiem.** Zaudējot kontroli pār ierīci, barošanas vads var tikt pārgriezts vai ievilkts, bet darbinstruments var ievainot plaukstu

vai visu roku.

- l) **Nedrīkst nolikt malā elektroierīci pirms darbinstrumenta ir apstājies pilnībā.** Rotējošais darbinstruments var saskarties ar virsmu, uz kuras tas ir nolikts, rezultātā operators var zaudēt kontroli pār elektroierīci.
- m) **Nedrīkst pārnēsāt elektroierīci, kas atrodas kustībā.** Ja rotējošais darbinstruments nejauc saskarsies ar apgērību, tas var tikt ievilkts un darbinstrumenti var ievainot apkalpojošo personāla ķermeni.
- n) **Regulāri jātura elektroierīces ventilācijas spraugas.** Dzinēja ventilators iesūc putekļus korpusā, bet liels metāla putekļu daudzums var radīt ar elektrību saistītos riskus.
- o) **Nedrīkst izmantot elektroierīci viegli uzliesmojošo materiālu tuvumā.** Dzirksteles var izraisīt šāda materiāla aizdegšanos.
- p) **Nedrīkst izmantot darbinstrumentus, kuriem nepieciešami šķidrās dzesēšanas šķidrums.** Izmantojot ūdeni vai citus šķidrās dzesēšanas līdzekļus, var radīt elektrotriecieni.

Atsitiens un atbilstošie drošības norādījumi

Atsitiens ir pēkšņa elektroierīces reakcija, ja rotējošais darbinstruments, piemēram, slīpripa, slīpdisks, stieplu suka u.tml., nobloķējas vai aizķeras. Tas noved pie tā, ka rotējošais darbinstruments pēkšņi tiek apturēts. Tāpēc elektroierīce tiks nekontrolēti izsviesta darbinstrumenta rotācijai pretējā virzienā.

Kad, piemēram, slīpripa, aizķersies vai aizķīlēšies apstrādājamā priekšmetā, materiāla atrodamā darbinstrumenta mala var nobloķēties un veicināt darbinstrumenta izkrišanu vai atsitienu parādību. Darbinstrumenta kustība (apkalpojošās personas virzienā vai pretējā virzienā) ir atkarīga no slīpripas rotācijas virziena nobloķēšanas vieta. Bez iepriekš minētā darbinstruments var arī salūzt.

Atsitiens ir elektroierīces neatbilstošs vai kļūdaināks ekspluatācijas sekas. No tām var izvairīties, ievērojot zemāk norādītos piesardzības līdzekļus.

- a) **Elektroierīce ir jātur stingri, bet ķermenim un rokām jāatrodas tādā pozīcijā, kas varētu mīkstināt atsitienu.** Ja pamataprikojumā atrodas papildu rokturis, tas vienmēr ir jāizmanto, lai varētu labāk kontrolēt atsitienu spēku vai atvelkošo momentu ieslēgšanas laikā. Ierīci apkalpojošā persona var savaldīt izrāvieni un atsitienu parādību, ievērojot atbilstošus piesardzības līdzekļus.
- b) **Aizliegts turēt rokas rotējošo darbinstrumentu tuvumā.** Atsitienu rezultātā darbinstruments var ievainot roku.
- c) **Rokām jāatrodas drošā attālumā no zonas, kurā ierīce sāks kustēties atsitienu gadījumā.** Atsitienu rezultātā elektroierīce pārvietojas slīpripas kustībā pretējā virzienā (nobloķēšanās vietā).
- d) **Īpaši uzmanīgi ir jāapstrādā stūri, asās malas u.tml. Jāizvairās no darbinstrumentu atsīšanās vai nobloķēšanas.** Rotējošie darbinstrumenti ir vairāk pakļauti aizķīlēšanai, apstrādājot stūrus, asās malas vai atsītoties. Tas var kļūt par kontroles zudumu vai atsītienu parādības iemeslu.
- e) **Nedrīkst izmantot koka vai zobut diskus.** Šī tipa darbinstrumenti bieži izraisa atsītienu parādību vai kļūst par iemeslu kontroles zudumam pār elektroierīci.

Speciālie norādījumi par slīpēšanas un griešanas drošību
- a) **Jāizmanto tikai tāda slīpripa, kas paredzēta konkrētajai elektroierīcei, un aizsegu, kas paredzēts konkrētajai slīpripai.** Slīpripas, kas nav paredzētas konkrētajai elektroierīcei, nevar būt pietiekami aizsegta un droša.
- b) **Izliektas slīpripas jāpiestiprina tā, lai neviena no tās virsmām neizvirzītos pāri slīpripas aizsega malas.** Neprofesionāli piestiprinātas slīpripas, kas izvirzās pāri aizsegam, nevar būt pietiekami aizsegta.
- c) **Aizsegam jābūt piestiprinātam pie elektroierīces tā, lai nodrošinātu visaugstāko drošības pakāpi, un uzstādītam tā, lai slīpripas daļa, kas nav aizsegta un vērsta uz operatoru pusi, būtu pēc iespējas mazāka.** Aizsegs pasargā operatoru no drumsļām, gadījumā kontakta ar slīpripu, kā arī dzirkstelēm, kas varētu aizdedzināt apgērību.
- d) **Slīpripas ir jāizmanto tikai tiem darbiem, kuriem tās ir paredzētas.** Piemēram, nedrīkst slīpēt ar griezējdiska sānu virsmu. Griezējdiski ir paredzēti materiāla griešanai ar diska malu. Sānu spēku ietekmē šie diski var salūzt.
- e) **Izvēlētajai slīpripai vienmēr ir jāizmanto nebojāts nostiprinātajmanšetes, kurām ir pareizais izmērs un forma.**

Atbilstošs manšetes balsta slīpriņu uz samazina salūšanas risku. Manšetes, kas ir paredzētas griezējdiskiem, var atšķirties no manšetēm, kas paredzētas citām slīpriņām.

- f) **Nedrīkst izmantot nolietotas slīpriņas no lielākām elektroierīcēm.** Lielāko elektroierīču slīpriņas nav paredzētas lielākam apgrīzēnu skaitlīn, kas ir raksturīgs mazākajām elektroierīcēm, tādējādi slīpriņas var salūzt.

Papildus speciālie drošības norādījumi griešanai ar griezējdisku

- a) **Jāizvairās no griezējdiska nobloķēšanas vai pārāk lielas spēšanas uz diska. Neveikt pārmērīgi dziļus griezumus.** Griezējdiska pārslozde palielina tā slodzi un tieksmi aizķīlēties vai nobloķēties, tādējādi arī palielina atsitiena parādības vai diska salūšanas iespējamību.
- b) **Jābūt uzmanīgam (-ai), strādājot zonā pirms un aiz rotējošā griezējdiska.** Griezējdiska pārvietošana apstrādājamā priekšmetā virzienā no sevis var izraisīt to, ka atsitiena parādības gadījumā elektroierīce tiks izsviesta kopā ar rotējošo disku tieši lietotāja virzienā.
- c) **Diska aizķīlēšanas vai darba pārtraukšanas gadījumā izslēgt elektroierīci un uzgaidīt, kamēr disks pilnībā apstāties.** Aizliegts mēģināt izvilkēt rotējošo disku no griezuma vietas, jo tas var izraisīt atsitiena parādību. Noteikt un likvidēt aizķīlēšanas iemeslu.
- d) **Neieslēgt elektroierīci atkārtoti, kamēr tā atrodas materiālā. Pirms pārgriešanas turpināšanas griezējdiskam ir jāsasniedz savs maksimālais griešanās ātrums.** Pretējā gadījumā disks var aizķīlēties, tikt izsviests no apstrādājamā priekšmeta vai izraisīt atsitiena parādību.
- e) **Pirms apstrādes atbalstīt plāksnes vai lielus priekšmetus, lai mazinātu atsitiena risku, kuru var izraisīt aizķīlētais disks.** Lielie priekšmeti var saliekties zem sava svara. Atbalstīt apstrādājamo priekšmetu no divām pusēm: gan griezuma līnijās, gan malu tuvumā.
- f) **Jābūt īpaši uzmanīgam (-ai), griežot caurumus sienās vai strādājot citās slikti pārredzamās vietās.** Griezējdisks, kas iegriezās materiālā, var izraisīt elektroierīces atsitieni, saskaroties ar gāzes vadiem, ūdens vadiem, elektriskajiem vadiem vai citiem priekšmetiem.

Speciālie drošības norādījumi darbam ar slīppapīru

- a) Nedrīkst izmantot pārāk lielus slīppapīra gabalus. Izvēloties slīppapīra izmēru, nepieciešams ņemt vērā ražotāja rekomendācijas. Slīppapīrs, kas izvirzās ārpus slīpēšanas plāksnes, var radīt ievainojumus, kā arī izraisīt papīra nobloķēšanu vai saplīšanu, vai arī veicināt atsitieni.

Speciālie drošības norādījumi pulēšanai

- a) **Nepieļaut pulēšanas uzgaļa brīvās daļas vai tās nostiprinošo siksnīņu brīvo rotāciju. Nobloķēt vai piegriezt brīvās siksnīņas.** Nenostiprinātās un kustībā esošās siksnīņas var sapīt pirkstus vai aizķīlēties aiz apstrādājamā priekšmeta.

Speciālie drošības norādījumi darbam ar stieplju sukām

- a) **Jāņem vērā, ka pat normālas lietošanas gadījumā suka zaudē nelielus stieples gabalus. Nedrīkst pārslogot stieples, pārmērīgi spiežot uz tām.** Gaisā lidojošie stieplju gabali var viegli pārplēst plānu apģērbu un/vai ievainot ādu.

- b) **Ja ir ieteicams izmantot aizsegu, jānovērš sukas kontakts ar aizsegu.** Šķīvju un podu suku diametrs var palielināties spiediena un centrālās spēka dēļ.

Papildu drošības norādījumi

- a) Gadījumos, kad nepieciešams piestiprināt slīpriņas ar vitņoto atveri, pārbaudīt, vai slīpriņas vitnes garums atbilst darbvārpstas vitnes garumam.
- b) **Apstrādājama priekšmets ir jānovērš.** Nostiprināt priekšmetu fiksējošā ierīcē vai spilēs ir drošāk nekā turēt to rokā.
- c) Nepieskarties pie griezējdiskiem un slīpdiskiem, pirms tie ir atdzisuši.
- d) **Izmantojot ātrdarbības manšeti, jāpārliedzina, vai iekšējā manšete, kas piestiprināta pie darbvārpstas, ir aprikota ar o-ring tipa gumijas gredzenu un vai tas nav bojāts. Jānodrošina, lai ārējās un iekšējās manšetes virsmas būtu tīras.**
- e) **Izmantot ātrdarbības manšeti tikai kopā ar slīpdiskiem un griezējdiskiem.** Izmantot tikai nebojātās un pareizi strādājošās manšetes.

- f) Gadījumā, kad īslaicīgi pazūd spriegums vai kontaktakša tiek izņemta no tīkla kontaktlīdzda tā, kad slēdzis ir ieslēgtā pozīcijā, atbloķēt slēdzi pirms jaunās ieslēgšanas un uzlikt to ieslēgtā pozīcijā.

UZMANĪBU! Ierīce ir paredzēta izmantošanai iekštelpās.

Neskatoties uz ierīces drošu konstrukciju, kā arī drošības un papildus

aizsardzības līdzekļu izmantošanu, vienmēr ir neliels risks gūt traumas darba laikā.

Izmantoto pictogrammu skaidrojums



1. Uzmanību – jāievēro īpaši piesardzības līdzekļi
2. Izlasīt lietošanas instrukciju, ievērot tajā ietvertus brīdinājumus un drošības noteikumus!
3. Izmantot personīgās aizsardzības līdzekļus (aizsargbrilles, dzirdes aizsargi)
4. Izmantot aizsargcimdus
5. Atslēgt barošanas vadu pirms apkalpošanas vai remontdarbiem
6. Nepieļaut bērņus pie iekārtas
7. Sargāt no lietus
8. Otrā aizsardzības klase
9. Valkāt aizsargapģērbu.

UZBŪVE UN PIELIETOJUMS

Leņķa slīpmašīna ir manuālā elektroiekārta ar II izolācijas klasi. Elektroiekārtas piedziņu viedo vienfāzes kolektora dzinējs, kura rotācijas ātrums tiek reducēts ar leņķa zobrata pārvalda palīdzību. Tā var kalpot gan slīpēšanai, gan arī griešanai. Šī tipa elektroiekārtas izmanto visa veida nelidzenu likvidēšanai no metāla elementiem, šuvju virsmas apstrādei, plānsienu cauruļu un nelielu metāla elementu pārgriešanai utt. Izmantojot atbilstošu aprīkojumu, leņķa slīpmašīna var tikt izmantota ne tikai griešanai un slīpēšanai, bet arī tīrīšanai, piemēram, no rūsas, krāsas u.tml.

Leņķa slīpmašīnas pielietošanas sfēras ir visa veida remontdarbi un konstruktīvie darbi, kas ir saistīti ne tikai ar metāliem. Leņķa slīpmašīna var tikt izmantota būvniecības materiālu, piemēram, ķieģeļu, kaltā akmens, keramikas flīžu u.tml. griešanai un slīpēšanai.

Ierīce ir paredzēta tikai sausam darbam, tā nevar tikt izmantota pulēšanai. Nedrīkst izmantot elektroierīci neatbilstoši tās izmantošanas mērķim.

Lietošana neatbilstoši izmantošanas mērķim.

Nedrīkst apstrādāt materiālus, kas satur azbestu. Azbests ir kancerogēns.

Nedrīkst apstrādāt materiālus, kuru putekļi ir viegli uzliesmojoši vai sprādzienbīstami. Darba laikā ar elektroiekārtu veidojas dzirksteles, kas var izraisīt izdalāmo tvaiku aizdegšanos.

Slīpēšanas darbiem nedrīkst izmantot slīpriņas, kas paredzētas griešanai. Griezējdiski strādā ar frontālo virsmu un, slīpjot ar šāda diska sānu virsmu, var sabojāt griezējdisku, kā rezultātā operators var gūt ievainojumus.

GRAFIKĀS DAĻAS APRAKSTS

Zemāk minētā numerācija attiecas uz tiem ierīces elementiem, kuri ir minēti šīs instrukcijas grafiskajā daļā.

1. Darbvārpstas bloķēšanas poga
2. Slēdzis
3. Papildrokturis
4. Diska aizsegs
5. Ārējā manšete
6. Iekšējā manšete
7. Oglekļa suku vāks

* Attēls un izstrādājums var nedaudz atšķirties.

SIMBOLU APRAKSTS





INFORMĀCIJA

APRIĶOJUMS UN PIEDERUMI

1. Diska aizsēgs - 1 gab.
2. Speciālā atslēga - 1 gab.
3. Papildrokturis - 1 gab.

SAGATAVOŠANĀS DARBAM

PAPILDROKTURA MONTĀŽA

i Papildrokturis (3) tiek uzliktis vienā no slīpmašīnas galvas atverēm. Ir ieteicams izmantot slīpmašīnu ar piestiprinātu papildrokturi. Darba laikā, turot slīpmašīnu ar abām rokām, tiek mazināts risks pieskarties ar roku pie rotējošā diska vai suku, kā arī gūt traumā atsitiena parādības laikā.

DISKA AIZSĒGA MONTĀŽA UN REGULĒŠANA

i Diska aizsēgs sargā operatoru no drumslām, nejauc kontaktā ar darbinstrumentu vai dzirkstelēm. Tam jābūt vienmēr piestiprinātam, papildus pievērsot uzmanību tam, lai tā aizsēdzošā daļa būtu vērsta pret operatoru.

• Uzlikt diska aizsēgu (4) tā, lai izcilnis uz aizsēga justības atbilstu slīpmašīnas pārvalda korpusa izgriezuma.

• Novietot diska aizsēgu izvēlētajā stāvoklī.

• Stingri aizgrieziet nostiprinātājskrūvi.

Diska aizsēga demontāža un regulācijas notiek tieši pretējā tā montāžai.

DARBINSTRUMENTU NOMAĪNA

Darbinstrumentu nomaīnas laikā jāizmanto darba cimdi.

! Darbvārpstas bloķēšanas poga (1) ir domāta tikai slīpmašīnas darbvārpstas bloķēšanai darbinstrumenta montāžas vai demontāžas laikā. Nedrīkst izmantot to kā bremsēšanas pogu diska griešanās laikā. Pretējā gadījumā var tikt bojāta slīpmašīna vai ievainots lietotājs.

DISKU MONTĀŽA

i Slīpdisku vai griezejdisku ar biežumu zem 3 mm gadījumā ārējās manšetes (5) uzgriezini nepieciešams uzskrūvēt ar plakano vīrsmu pret diska pusī (B att.).

Nospiegt darbvārpstas bloķēšanas pogu (1).

• Ielikt speciālo atslēgu (atrodas komplektācijā) ārējās manšetes (5) atverēs (A att.).

• Pagrieziet atslēgu, padarīt valjīgāku un noņemt ārējo manšeti (5).

• Uzlikt disku tā, lai tas tiktu piespiests pie iekšējās manšetes (6) vīrsmas.

• Pieskrūvēt ārējo manšeti (5) un viegli pievilkt ar speciālo atslēgu.

Diska demontāža notiek pretējā tā montāžai. Montāžas laikā diskam jābūt piespiestam pie iekšējās manšetes (6) vīrsmas.

DARBINSTRUMENTU AR VĪTŅOTO ATVERI MONTĀŽA

• Nospiegt darbvārpstas bloķēšanas pogu (1).

• Noņemt iepriekš piestiprinātus darbinstrumentus – ja tie tika piestiprināti.

• Pirms montāžas noņemt abas manšetes – iekšējo (6) un ārējo (5).

• Pieskrūvēt darbinstrumenta vītņoto daļu pie darbvārpstas un viegli pievilkt.

Darbinstrumentu ar vītņoto atveri demontāža ir tieši pretēja to montāžai.

LEŅĶA SLĪPMAŠĪNAS MONTĀŽA LEŅĶA SLĪPMAŠĪNU STATĪVĀ

i Ir pieļaujama leņķa slīpmašīnas izmantošana ar leņķa slīpmašīnām paredzēto statīvu ar nosacījumu, ka tā tiks pareizi piestiprināta saskaņā ar statīva ražotāja montāžas instrukciju.

DARBS/ IESTĀTĪJUMI

i Pirms slīpmašīnas izmantošanas ir nepieciešams pārbaudīt slīpripu stāvokli. Nedrīkst izmantot izrobitās, saplaisājušas vai citādi bojātās slīpripas. Noliecoto ripu vai suku pirms lietošanas nepieciešams nekavējoties nomainīt. Pēc darba beigām vienmēr nepieciešams atslēgt slīpmašīnu un uzgaidīt, kamēr darbinstruments apstāties. Tikai tad slīpmašīnu var nolikt. Nedrīkst bremsēt rotējošo slīpripu, piespiežot to pie apstrādājamā materiāla.

• Slīpmašīnu aizliegts pārslēgot. Elektroiekārtas svars rada pietiekamu spiedienu, lai efektīvi strādātu ar ierīci. Pārslodze un pārmērīga spiešana var radīt darbinstrumentu bistamu plīšanu.

• Ja darba laikā slīpmašīna nokrīt, nepieciešams obligāti pārbaudīt un nepieciešamības gadījumā nomainīt darbinstrumentu, konstatējot bojājumus vai deformācijas.

- Aizliegts sist ar darbinstrumentu pa apstrādājamo materiālu.
- Jāizvairās no diska sīšanas un materiāla noņemšanas ar tā palīdzību, īpaši apstrādājot stūrus, asās malas u.tml. (pretējā gadījumā var zaudēt kontroli pār elektroiekārtu un rasties atsitiena parādība).
- Aizliegts ripzāģos izmantot diskus, kuri ir paredzēti koksnegriešanai. Šādu disku izmantošana bieži noved pie atsitiena parādības, kontroles zuduma pār iekārtu un operatora ķermeņa bojājumiem.

IESLĒGŠANA/ IZSLĒGŠANA

i Slīpmašīnas ieslēgšanas un darba laikā to nepieciešams turēt ar abām rokām. Slīpmašīna ir aprīkota ar slēdzi, kas pasargā no gadījumu ieslēgšanās.

• Pārbidit slēdža bloķēšanas sviru (7) uz priekšu.

• Nospiegt slēdža (2) pogu (C att.).

• Samazinot spiedienu uz slēdža (2) pogu, slīpmašīna atslēgsies.

i Ieslēgšanas laikā dzinčis uzskā darbu, pateicoties brīvam startam, kas kalpo nenoslogota dzinča iedarbināšanai.

i Pēc slīpmašīnas ieslēgšanas ir jāuzgaida, kamēr slīpripa sasnies maksimālo ātrumu un tikai tad var uzsākt darbu. Darba laikā nedrīkst izmantot slīpmašīnas slēdzi, ieslēdzot vai izslēdzot slīpmašīnu. Slēdzi var izmantot tikai tad, kad slīpmašīna ir noņemta no apstrādājamā materiāla.

GRIEŠANA

i Griešana ar slīpmašīnu notiek tikai taisnā līnijā.

• Negriezt materiālu, turot to rokā.

i Lielus elementus nepieciešams atbalstīt, un pievērst uzmanību, lai balsta punkti atrastos griezuma līnijas tuvumā un materiāla beigu daļā. Stabili novietotam materiālam nebūs tendences pārvietoties griešanas laikā.

• Maziem elementiem jābūt nostiprinātiem, piemēram, spilēs u.tml. Materiāls ir jānostiprina tā, lai griezuma vieta atrastos nostiprinotā elementa tuvumā. Tas nodrošinās precīzāku griešanu.

• Nedrīkst pieļaut griezejdiska vibrācijas vai piesišanu, jo tas pasliktinās griezuma kvalitāti un var radīt griezejdiska plīšanu.

• Griešanas laikā nespiegt uz griezejdiska sāniem.

• Atkarībā no griezamā materiāla izmantot atbilstošu griezejdisku.

• Pārgriežot materiālu, ieteicams, lai kustības virziens būtu vienāds ar griezejdiska rotācijas virzienu.

i Griešanas dziļums ir atkarīgs no disku diametra (G att.). Jāizmanto tikai tādi diski, kuru nominālais diametrs nav lielāks par disku diametru, kas ir paredzēti konkrētas slīpmašīnas modelim.

• Dziļāko griezumu gadījumā (piem., profili, būvniecības bloki, ķieģeļi u.tml.) nepieļaut manšesu saskārsanos ar apstrādājamo materiālu. Darba laikā griezejdiski sasniedz ļoti augstu temperatūru – nedrīkst pieskarties pie diskām ar neaizsegta ķermeņa daļām pirms to atdzīšanas.

SLĪPĒŠANA

i Slīpēšanas darbos izmantot, piemēram, slīpdiskus, šķivjuveida slīpripas, diskus ar neaustu slīpēšanas materiālu, stieplu suku, elastīgus diskus slīppapīram u.tml. Katram diska un apstrādājamā materiāla veidam nepieciešama atbilstoša darba tehnika un atbilstoša personīgās aizsardzības līdzekļu pielietošana.

Slīpēšanai nedrīkst izmantot disku, kas paredzēts griešanai.

Slīpdiski ir paredzēti materiāla likvidēšanai ar diska malu.

• Nedrīkst slīpēt ar diska sānu virsmu. Optimālais darba leņķis šāda tipa diskēm ir 30° (H att.).

• Ar slīpēšanu saistītie darbi var tikt veikti tikai izmantojot konkrētā materiāla veidam atbilstošu slīpdisku.

i Strādājot ar diskām ar neaustu slīpēšanas materiālu un elastīgiem diskēm slīppapīram, nepieciešams pievērst uzmanību atbilstošam noburzuma leņķim (I att.).

• Nedrīkst slīpēt ar visu diska virsmu.

• Šī tipa diski tiek izmantoti plakano vīrsmu apstrādei.

i Stieplu suku ir paredzētas, galvenokārt, profilu un grūti pieejamo virsmu tīrīšanai. Ar to palīdzību var noņemt, piem., rūs, krāsas u.tml., no materiāla vīrsmas (K att.).

Jāizmanto tikai tādi darbinstrumenti, kuru pieļaujamais rotācijas ātrums ir lielāks vai vienāds ar leņķa slīpmašīnas maksimālo ātrumu tukšgaitā.

APKALPOŠANA UN APKOPE

 Pirms jebkuras darbības, kas saistīta ar instalēšanu, regulēšanu, remontu vai apkopi, barošanas vada kontaktakdaša jāizņem no kontaktligzdas.

APKOPE UN UZGLABĀŠANA

- Ieteicams tīrīt iekārtu pēc katras lietošanas reizes.
- Tīrīšanai nedrīkst izmantot ūdeni vai citu šķidrums.
- Iekāra ir jātīra ar sausu auduma gabalu vai zema spiediena saspiesto gaisu.
- Nedrīkst izmantot mazgāšanas līdzekļus un šķīdinātājus, jo tie var sabojāt plastmasas elementus.
- Regulāri tīrīt ventilācijas spraugas dzinēja korpusā, lai nepieļautu iekārtas pārkaršanu.
- Barošanas vada bojājuma gadījumā tas ir jānomaina pret vadu ar tādiem pašiem parametriem. Šī darbība ir jālūdz veikt kvalificētai personai vai iekārtā jānodod servisa centrā.
- Pārmerīgās kolektora dzirksteļošanas gadījumā kvalificētai personai jālūdz veikt elektrodzinēja oglekļa suku stāvokļa pārbaude.
- Iekārtā vienmēr ir jāuzglabā sausā, bērniem nepieejamā vietā.

OGLEKĻA SUKU NOMAĪNA

 Noliektotas (īśakās par 5 mm), sadedzinātas vai plīsušās dzinēja oglekļa suku nepieciešams uzreiz nomainīt. Vienmēr vienlaicīgi ir jāmaina abas oglekļa suku.

- Atskrūvēt un noņemt oglekļa suku vākus (7) (E att.).
- Atvīklt un izvīklt piespiedatsperi, tad izņemt nolietotas oglekļa suku.
- Noņemt iespējamos oglekļa putekļus ar saspiesta gaisa palīdzību.
- Ielikt jaunās oglekļa suku (sukām viegli jāieslid suku turētājos), tad – piespiedatsperi (F att.).
- Piestiprināt oglekļa suku vākus (7).

 Pēc oglekļa suku nomaīnas iesēgt slīpmašīnu tukšgaitā un uzgaidīt 1-2 min., kamēr oglekļa suku pielāgosies dzinēja kolektoram. Oglekļa suku nomaīnu nepieciešams veikt tikai kvalificētai personai, kas izmanto oriģinālās rezerves daļas.

 Jebkura veida defekti ir jānovērš ražotāja autorizētā servisa centrā.

TEHNISKIE PARAMETRI

NOMINĀLIE PARAMETRI

Leņķa slīpmašīna 59G209	
Parametrs	Vērtība
Barošanas spriegums	230 V AC
Barošanas frekvence	50 Hz
Nominālā jauda	2900 W
Nominālais rotācijas ātrums	6500 min ⁻¹
Maks. diska diametrs	230 mm
Diska iekšējais diametrs	22,2 mm
Darbvārpstas vītne	M14
Aizsardzības klase	II
Masa	5,9 kg
Ražošanas gads	2021
59G209 apzīmē gan ierīces tipu, gan modeli	

DATI PAR TROKŠŅU LĪMENI UN VIBRĀCIJĀM

Akustiskā spiediena līmenis	$L_{pa} = 95,7 \text{ dB (A) } K=3\text{dB (A)}$
Akustiskās jaudas līmenis	$L_{wa} = 106,7 \text{ dB (A) } K=3\text{dB (A)}$
Vibrāciju paātrinājuma vērtība (aizmugurējais rokturis)	$a_h = 5,355 \text{ m/s}^2 \text{ } K=1,5 \text{ m/s}^2$
Vibrāciju paātrinājuma vērtība (priekšējais rokturis)	$a_h = 5,165 \text{ m/s}^2 \text{ } K=1,5 \text{ m/s}^2$

Dati par trokšņu līmeni un vibrācijām

Elektriskās rokas ierīces radītais trokšņu līmenis ir aprakstīts, izmantojot skaņas spiediena līmeni L_{pa} un skaņas jaudas līmeni L_{wa} (kur K nozīmē mērījuma neprecizitātes vērtību). Elektriskās rokas ierīces radītais vibrāciju līmenis ir aprakstīts, izmantojot vibrāciju paātrinājumu a_h (kur K ir mērījuma neprecizitātes vērtība).

Šajā pamācībā norādītais radītais skaņas spiediena līmenis L_{pa} skaņas

jaudas līmenis L_{wa} un vibrāciju paātrinājums a_h ir mēriti atbilstoši standartam EN 60745-1 prasībām. Norādīto vibrāciju paātrinājuma līmeni a_h var izmantot elektrisko rokas ierīču salīdzināšanai, kā arī vibrāciju ekspozīcijas pagaidu novērtēšanai.

Norādītais vibrāciju līmenis ir reprezentatīvais lielums, kas attiecas uz elektriskās rokas ierīces pamatizmantošanas mērķiem. Vibrāciju līmenis var mainīties, ja elektrisko rokas ierīci izmanto citiem mērķiem. Vibrāciju līmeni var ietekmēt nepietiekama vai pārāk reti veikta tehniska apkope. Iepriekš minētie iemesli var palielināt vibrācijas ekspozīcijas ilgumu darba periodā.

Lai precīzi novērtētu vibrācijas ekspozīciju, jāņem vērā laiks, cik ilgi elektriskā rokas ierīce ir bijusi izslēgta vai ieslēgta, bet netiek izmantota darbam. Pēc visu faktoru precīzas novērtēšanas pilnas vibrācijas vērtība var būt ievērojami zemāka.

Lai operatoru pasargātu no vibrāciju kaitīgās iedarbības, jāveic papildu drošības pasākumi, proti, jānodrošina elektriskās rokas ierīces un darba pieredumu tehniskā apkope, jāuztur roku temperatūra pieņemamā līmenī un jāievēro darba režīms.

VIDES AIZSARDZĪBA



* Ir tiesības veikt izmaiņas.

Elektroinstrumentus nedrīkst iznest kopā ar sadzīves atkritumiem. Tie ir jānodod utilizācijai attiecīgiem uzņēmumiem. Informāciju par utilizāciju var saņemt produkta pārdevējs vai vietējie varas orgāni. Noliektās elektriskās un elektroniskās ierīces saderībai kaitīgās vielas, ierīces, kura netika pakļauta otrreizējai pārstrādei, rada potenciālus draudus videi un cilvēku veselībai.

* „Grupa Topex Spółka z ograniczoną odpowiedzialnością” Spółka komandytowa (turpmāk „Grupa Topex”) ar galveno ofisu Varšavā, ul. Pogorzelnicza 2/4, informē, ka visa veida autoritātes attiecībā uz dotās instrukcijas (turpmāk „Instrukcija”) saturu, tai skaitam uz tās tekstu, samazinātām fotogrāfijām, shēmām, zīmējumiem, kā arī attiecībā uz tās kompozīciju, pieder tikai Grupai Topex, kuras ir aizsargātas ar likumu saskaņā ar 1994. gada 4. februāra Likumu par autoritātesbā un blakustiesībām (Likuma Vēstnesis 2006 nr. 90, 631. poz. ar turpm. izm.). Visas Instrukcijas kopuma vai tās noteikto daļu kopēšana, apstrāde, publicēšana vai modificēšana komercmērķiem bez Grupai Topex rakstiskās atļaujas ir stingri aizliegti, pretējā gadījumā parāpākšjs var tikt saukts pie kriminālas vai administratīvas atbildības.



ALGPÄRASE KASUTUSJUHENDI TÖLGE NURKLIHVĪJA 59G209

TÄHELEPANU: ENNE ELEKTRITÖÖRIISTAGA TÖÖTAMA ASUMIST LUGEGE HOOLIKALT LÄBI KÄESOLEV JUHEND JA HOIDKE SEE ALLES HILISEMAKS KASUTAMISEKS.

ERIOHUTUSJUHISED

Ohutusjuhised lihvimisel, lihvpaberīga lihvimisel, traatharjadega töötamisel ja nurklihvijaga lõikamisel.

- Käesolevat elektritööriista saab kasutada tavalihvijana, lihvimiseks lihvpaberi või traatharjadega ja lõikamiseks.** Järgige kõiki ohutusjuhiseid, kasutusjuhendeid, kirjeldusi ja andmeid, mis tarnitakse koos lihvijaga. Alloodud juhiste eiramine võib põhjustada elektrilöögi, tulekahju ja/või tõsise kehavigastuste ohtu.
- Käesolevat elektritööriista ei saa kasutada poleerimiseks.** Elektritööriista kasutamine muudeks töödeks kui selle määratud otstarve võib põhjustada ohulokordi ja vigastusi.
- Ärge kasutage tarvikuid, mida seadme tootja ei ole spetsiaalselt ette näinud või soovitud.** Asjaolu, et mingi tarvik on võimalik elektriseadme külge paigaldada, ei tähenda, et seda oleks ohutu kasutada.
- Kasutatava tarviku lubatud pöördekiirus ei tohi olla väiksem kui lihvijale märgitud maksimaalne pöördekiirus.** Kui töötarvik pöörleb kiiremini kui selle maksimaalne lubatud pöördekiirus, võib tarvik murduda ja selle osad eemale lennata.
- Töötarviku kinnituskoha läbimõõt ja paksus peavad vastama seadme mõõtudele.** Töötarvikud, mis ei ole piisavalt kindlalt lihviya külge kinnitatud, pöörlevad ebaühtlaselt, viibreerivad tugevalt ja võivad põhjustada kontrolli kaotamist tööriista üle.
- Ärge mingil juhul kasutage kahjustatud töötarvikuid.** Kontrollige

töötarvikuid enne igat kasutamist. Näiteks kontrollige, et lihvketastel ei oleks kriimustusi ega pragusid, et lihvplaatidel ei oleks pragusid, kukkumislajagi ega liiga tugevalt kulunud kohti, et traatharjad ei oleks lahtiisi või murdunud harjaseid. Kui elektritööriist või töötarvik maha kukub, kontrollige, et seade ega töötarvik ei oleks kahjustatud, või kasutage teist, kahjustamata töötarvikut. Kui töötarvik on kontrollitud ja kinnitatud, lülitage tööriist üheks minutiks sisse kõige kõrgemalal pöörrel, jälgides seejuures, et seadme kasutaja ja läheduses viibivad isikud ei asuks pöörleva töötarviku liikumisas. Kahjustatud töötarvikud lähevad enamasti katki just selle proovijaga vältel.

- h) **Kasutage isikukaitsevahendeid. Olenevalt töö iseloomust kasutage kogu nägu katvat kaitsemaski, silmakaitsemeid või kaitseprille. Vajadusel kasutage lisaks respiraatorit, kõrvaklappe, kaitsekindaid või spetsiaalset põllet, mis kaitseb lihvitava ja töödeldava materjali väikeste osakeste eest. Kaitse silmi töö ajal tekkivate ja õhus lendavate vöörkehade eest. Hingamisteid kaitsev respiraator peab õhus välja filtreerima tõe käigus tekkinu tolm. Müra mõju võib pika aja jooksul viia kuulmise kaotuseni.**
- i) **Jälgige, et kõrvalised isikud jääksid elektritööriista tööalastest ohutuskaugustesse. Kõik töötava elektritööriista läheduses viibivad peavad kasutama isikukaitsevahendeid. Töödeldava materjali tükikesed või katkise töötarviku osad võivad emale paiskuda ja põhjustada vigastusi ka väljaspool tööriista otsest tööalast.**
- j) **Selliste tööde tegemise ajal, mille puhul töötarvik võib sattuda varjatud elektrijuhtmetele või vigastada oma toitejuhet, hoidke seadet vaid isoleeritud pindadest. Kokkupuutel toitevõrgu juhtmega võib pinge kanduda üle elektritööriista metallosadele, mis omakorda võib põhjustada elektrilööki.**
- k) **Hoidke toitejuhe seadme pöörlevatest töötarvikutest eemal. Kui kaotate tööriista üle kontrolli, võib seade toitejuhtme läbi lõigata või vahele tõmmata ja pöörlev töötarvik võib vigastada peopessa või kogu kätt.**
- l) **Ärge kunagi pange lihvjat käest enne, kui töötarvik on täielikult peatunud. Pöörlev töötarvik võib sattuda kontakti pinnaga, millele see asetatakse, ja nii võib kaduda kontrolli elektritööriista üle.**
- m) **Ärge transportige liikuvat elektritööriista. Kui pöörlev töötarvik juhuslikult vastu rõivaid puutub, võivad rõivad sellesse takerduda.**
- n) **Puhastage regulaarselt elektritööriista ventilatsioonivastid. Mootori puhur tõmbab seadme korpusesse tolm, suure hulga metallitolmu kuhjamine aga võib põhjustada elektriõhku.**
- o) **Ärge kasutage elektriseadet kergestiülitatavate materjalide läheduses. Sädemed võivad need materjalid süüdata.**
- p) **Ärge kasutage töötarvikuid, mis vajavad vedelaid jahutusmaterjale. Vee või muude vedelate jahutusvahendite kasutamine võib põhjustada elektrilööki.**

Tagasilöögiõud ja sellega seotud ohutusmeetmed

Tagasilöök on seadme järsk reaktsioon pöörleva töötarviku, nagu lihvketta, lihvlaadi, traatharja vms blokeerumisele või takerdumisele. Takerdumise või blokeerumise korral jääb pöörlev töötarvik järsult seisma. Kontrollimatu elektritööriist liigub sellisel juhul töötarviku pöörlemise suunale vastupidises suunas.

Kui töötarvik takerdub või jääb kinni töödeldavas materjalis, et selle äär on materjalis, võib töötarvik blokeeruda, seadme välgu kukkuda või põhjustada tagasilööki. Töötarviku liikumissuund (kas seadmega töötava inimese poole või temast eemale) sõltub siis töötarviku pöörlemise suunast blokeerumise kohas. Lisaks sellele võib töötarvik ka katki minna.

Tagasilöök on elektritööriista vale või nõuetele mittevastava kasutamise tulemus. Seda saab vältida, kui järgida alltoodud ohutusjuhiseid.

- a) **Hoidke elektritööriista kõvasti, käed ja jalad asendis, mis võimaldab tagasilööki leevendada. Kui seadme standardvarustuses kuulub lisakäepide, kasutage seda alati, sest see tagab parema kontrolli tagasilöögiõud üle ja pöördemomendi üle seadme käivitamisel. Seadme kasutaja saab seadme takerdumise ja tagasilöögiõuga hakkama, kui järgib vastavaid ohutusjuhiseid.**
- b) **Ärge kunagi hoidke käsi pöörlevate töötarvikute läheduses. Töötarvik võib tagasilöögi korral kätt vigastada.**
- c) **Püüdke hoida eemale piirkonnast, kuhu seade tagasilöögi korral liigub. Tagasilöögi korral liigub seade vastupidises suunas suunale, mille poole töötarvik blokeerumise kohas.**
- d) **Eriti ettevaatlikult töödelge nurki, teravaid servi jms. Vältige**

töötarvikute pörkimist ja blokeerumist. Pöörlev töötarvik võib kergemini takerduda just nurkade, teravate äärte tõttomisel ja pörkimise korral. See võib põhjustada kontrolli kaotamist seadme üle või tagasilööki.

- e) **Ärge kasutage puidutõulskettaid ega hammastega kettaid. Seda tüüpi töötarvikud põhjustavad sageli tagasilööki ja kontrolli kaotamist seadme üle.**

Eriohutusjuhised lihvimiseks ja lihvijaga lõikamiseks

- a) **Kasutage eranditult vaid konkreetse elektritööriista jaoks mõeldud lihvkettaid ja konkreetse ketta jaoks mõeldud kettaid. Lihvkettaid, mis ei kuulu konkreetse elektritööriista varustusse, ei toimi piisavalt turvaliselt.**
- b) **Kaarjad lihvkettad paigaldage nii, et nende ükski nende osa ei ulatuks ketta katte alt välja. Valesti paigaldatud lihvketas, mis ulatub kaitsekatte alt välja, ei ole piisavalt kaetud ja võib olla ohtlik.**
- c) **Kate peab olema kõvasti elektritööriista külge kinnitatud ja maksimaalse turvalisuse tagamiseks seatud nii, et seadmega töötaja poole jääv katmata kettaosa oleks võimalikult väike. Kaitsekatte kaitseb seadmega töötajat vöörkehade eest, juhusliku kokkupuute eest lihvkettaga, samuti sädemete eest, mis võivad süüdata rõivad.**
- d) **Kasutage lihvkettaid ainult nende jaoks mõeldud tööde tegemiseks. Näiteks ärge kunagi püüdke lihvida lõikeketta külge. Lõikekettad on mõeldud materjalide lõikamiseks ketta äärega. Külglõigud kettale võib sellise ketta lõhkuda.**
- e) **Kasutage lihvkettaga alati terveid õigete mõõtude ja õige kujuga kinnitussõrvisid. Õiged võrud toetavad ketta ja vähendavad selle murdumise ohtu. Lõikekettastele mõeldud võrud võivad erineda lihvkettaste võrudest.**
- f) **Ärge kasutage suuremate elektritööriistade kulunud lihvkettaid. Suuremate elektritööriistade kettad on mõeldud suuremate pöördekiiruse jaoks kui väiksemate elektritööriistade pöördekiiruse jaoks ja võivad seetõttu katki minna.**

Lisa-ohutusjuhised lihvijaga lõikamiseks

- a) **Vältige lõikeketta blokeerumist ja liiga tugevat survet kettale. Ärge tehke liiga sügavaid lõikeid. Liiga tugev surve lõikekettale põhjustab selle ülekoormamist, mis omakorda suurendab ketta takerdumise või blokeerumise ohtu ja koos sellega ketta murdumise või tagasilöögi võimalust.**
 - b) **Vältige ala pöörleva lõikeketta ees ja taga. Kui pöörlev lõikekett liigub lõigatavas materjalis seadmega töötajast eemale, võib juhtuda, et tagasilöögi korral liigub pöörleva lõikekettaga seade otse seadmega töötaja suunas.**
 - c) **Lõikeketta takerdumise korral ja siis, kui kavatsete töös pausi teha, lülitage seade välja ja oodake, et ketta täielikult peatus. Ärge kunagi üritage veel pöörlevat ketta lõikekohast välja tõmmata, sest see võib põhjustada tagasilööki. Tuvastage ja kõrvaldage ketta takerdumise põhjus.**
 - d) **Ärge lülitage seadet sisse enne, kui selle lõikekettas on materjalist eemaldatud. Enne lõikamise jätkamist peab ketas saavutama täis-pöördekiiruse. Vastasel juhul võib ketas kinni jääda, töödeldavast materjalist välja hüpata või põhjustada tagasilööki.**
 - e) **Plaadid ja muud suuremad esemed tuleb enne töö alustamist toetada, et vähendada takerdunud kettast tingitud tagasilöögi ohtu. Suured esemed võivad oma raskuse all painduda. Toestage töödeldava ese mõlemalt poolt, nii lõikejoone lähedusest kui äärest.**
 - f) **Olge eriti ettevaatlik, kui lõikate avasid seintesse või töötate muudes halva nähtavusega kohtades. Seinas olevatele gaasi- või veetorudele, elektrijuhtmetele või muudele vöörkehadele sattudes võib pöörlev ketas põhjustada tagasilööki.**
- Lihvpaberiga lihvimisega seotud eriohutusjuhised
- a) **Ärge kasutage liiga suuri lihvpaberilehti. Lihvpaberi suurust valides lahutage tootja soovituselt. Lihvplaadi alt välja ulatuv lihvpaber või põhjustada vigastusi, samuti vää paberi takerdumise või rebenemiseni ja põhjustada tagasilööki.**
- Poleerimisega seotud eriohutusjuhised.
- a) **Ärge laske poleerimisvillal lahtistel osadel ega selle kinnitussõõril vabalt pöörle. Kinnitage kinnitussõõri lahtised osad või lõigake need ära. Lahtised pöörlevad nõod võivad sõrmed külge kinni jääda või töödeldava eseme külge haakuda.**
- Eriohutusjuhised traatharjadega töötamiseks
- a) **Tuleb arvestada, et isegi normaalseset töötingimustes võib harja küljest traaditükke lahti tulla. Ärge vajutage traatharjale liiga kõvasti. Õhus lendavad traaditükid võivad lihtsalt tungida läbi**

õhemate riidesemetega ja/või naha.

- b) Kui töö juures on soovitatav kasutada katet, vältige katte kokkupuutumist harjaga.** Taldriku- ja potiharjade läbimõõt võib neile vajutamise ja tsentrifugaaljõu tulemusel suureneada.

Lisa-ohutusjuhised

- a) Keermega lihvpaberi kinnitamiseks mõeldud tööriistade puhul kontrollige, kas lihvpaberi keere vastab spindli keermise mõõtudele.
- b) Fikseerige töödeldav ese.** Töödeldava eseme kinnitamine kinnitusseadmesse või kruustangidesse on ohutum kui selle hoidmine käega.
- c) Ärge puudutage lihvimis- ja lõike-töötarvikuid enne, kui need on jahtunud.
- d) Kui kasutate kiirkinnitusvõru, veenduge, et spindlile asetuv sisemine võru oleks varustatud o-ring-tüüpi kummitihendiga ja et see tihend ei oleks kahjustatud.** Hoolditakse samuti selle eest, et välmise võru ja sisemise võru pinnad oleksid puhtad.
- e) Kasutage kiirkinnitusvõru ainult koos lihvi- ja lõikeketastega.** Kasutage vaid vigastusteta ja nõuetekohaselt toimivaid võrusid.
- f) Kui lüliti on sisselülitatud asendis ja toitevõrgust pinget hetkeks kaob või pistik pistikupesast välja tuleb, seadke lüliti enne seadme uut käivitamist väljalülitatud asendisse.

TÄHELEPANU! Seade on mõeldud kasutamiseks sisetingimustes.

Vaatamata turvakonstruktsiooni kasutamisele kogu töö vältel, turvavahendite ja lisakaitsevahendite kasutamisele, on seadmega töötamise ajal alati olemas kehavigastuste oht. Kasutatud piktogrammide selgitused.

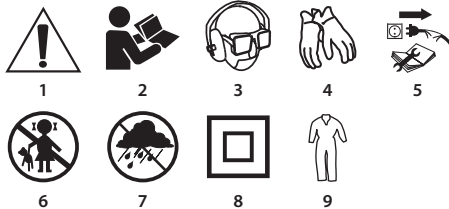

1. Tähelepantu, pidage kinni eriohutusjuhistest.
2. Lugege kasutusjuhendit läbi ning järgige selles toodud hoiatusi ja ohutusjuhiseid!
3. Kasutage isikukaitsevahendeid (kaitseprillid, kõrvaklapid).
4. Kasutage kaitsekindaid.
5. Enne hooldus- või parandustööd tegemist tõmmake seadme pistik pistikupesast välja.
6. Ärge lubage lapsi seadme läheduses.
7. Kaitse seadet vihma eest
8. Teine kaitseklass
9. Kasutage kaitserõivaid.

EHITUS JA KASUTAMINE

Nurklihvija on II isolatsiooniklassi elektriline käsitööriist. Seadme paneb tööle ühefaasiline kommutaatormootor, mille pöördekiirus piirab hammasjagajaga. Seadet saab kasutada nii lihvimiseks kui lõikamiseks. Sellist tüüpi elektriseadmeid kasutatakse laialdaselt igat tüüpi kattekihtide eemaldamiseks metalllementidel, ühenduskohtade pealispinna töötlemiseks, õhukeseseinaliste torude ja väiksemate metalllementide lõikamiseks. Spetsiaalsete töötarvikute kasutamise korral saab lihvi- ja lõikeketast kasutada ka rooste, vanade värvikihtide jms eemaldamiseks.

Lihvija kasutusala on mitmesugused remondi- ja ehitustööd, mis ei pea olema seotud metallidega. Nurklihvija võib kasutada ka ehitusmaterjalide, näiteks telliste, sillutisekivide, keraamiliste plaatide jms lõikamiseks ja lihvimiseks.



Seade on mõeldud kasutamiseks ainult kuivalt ja seda ei tohi kasutada poleerimiseks. Keelatud on kasutada elektritööriista vastuolus selle määratud otstarbega!



Kasutamine vastuolus määratud otstarbega

- Keelatud on töödelda asbesti sisaldavaid materjale. Asbest võib tekitada vähki.
- Ärge töödelge seadmega materjale, mille tolmu on kergesti süttiv või plahvatusohtlik. Elektritööriista kasutamise ajal tekkivad sädemed, mis võivad eralduvad auru süüdata.
- Ärge kasutage lihvimistöödeks lõikeketaid. Lõikeketad on mõeldud materjali töötlemiseks äärega ja sellise ketta küljega lihvimisel

võib ketas kahjustuda ja seadmega töötaja võib saada kehavigastusi.

JOONISTE SELGITUS

Altoodud numeratsioon vastab käesoleva juhendi joonistel toodud seadme elementide numeratsioonile.

1. Spindli lukustusnupp
2. Tööüliti
3. Lisakäepide
4. Ketta kate
5. Välmine võru
6. Sisemine võru
7. Süsiharja kate

* Võib esineda erinevusi joonise ja toote enda vahel.

KASUTATUD GRAAFILISTE SÜMBOLITE SELGITUS



TÄHELEPANU



HOIATUS



PAIGALDUS / SEADISTAMINE



INFO

VARUSTUS JA TARVIKUD

1. Ketta kate - 1 tk
2. Spetsiaalvõti - 1 tk
3. Lisakäepide - 1 tk

ETTEVALMISTUS TÖÖKS

LISAKÄEPIDEME PAIGALDAMINE



Lisakäepide (3) paigaldatakse ühte lihvi- ja lõikeketast avastest. Soovitatav on kasutada lihvi- ja lõikeketast koos lisakäepidemega. Kui hoiate lihvi- ja lõikeketast ajal kahe käega (kasutades ka lisakäepidet), väheneb oht, et puutute käega vastu pöörlevat ketast või harja või saate vigastada tagasilöögi tõttu.

KETTAKATTE PAIGALDAMINE JA REGULEERIMINE



Kettakatte kaitseb seadmega töötajat materjali küljest lahtitulevate osakeste eest, juhul kui kokkupuute eest töötarviku või sädemetega. Kettakatte peab olema töö ajal alati paigaldatud ja erilist tähelepantu tuleb pöörata sellele, et selle kinnine osa oleks pööratud seadmega töötaja poole.



- Paigaldage kettakate (4) nii, et kõrgem koht katte mansetil asetuks soonde lihvi- ja lõikeketast.
- Paigaldage kettakatte valitud asendisse.
- Keerake kinnituspolst kõvasti kinni.



Kettakatte eemaldamine ja reguleerimine toimub vastupidises järjekorras võrreldes katte paigaldamisega.



TÖÖTARVIKUTE VAHETAMINE



Töötarvikute vahetamise ajal kandke töökindaid.

Spindli lukustusnupp (1) on mõeldud eranditult ainult lihvi- ja lõikeketast vahetamiseks. Ärge kasutage seda pöörleva ketta pidurdamiseks. Selle nõude eiramine võib viia lihvi- ja lõikeketast kahjustamiseni või kasutaja vigastamiseni.



KETTA PAIGALDAMINE

Õhemate kui 3 mm lihvi- või lõikeketaste korral paigaldage välmine võru (5) mutter sileda pinnaga ketast eemale (joonis B).



- Vajutage alla spindli lukustusnupp (1).
- Asetage spetsiaalvõti (komplektis) välmine võru (5) avadesse (joonis A).
- Võtmege keerates vabastage ja eemaldage välmine võru (5).
- Paigaldage ketas nii, et see oleks surutud vastu sisemise võru (6) pinda.
- Keerake välmine võru (5) paigale ja kinnitage kergelt spetsiaalvõtmega.



Ketta eemaldamine toimub paigaldamisega võrreldes vastupidises järjekorras. Paigaldamise ajal peab ketas olema surutud vastu sisemise võru (6) pinda ja paiknema sellele sümmeetriliselt.



KEERMESTATUD AVAGA TÖÖTARVIKUTE PAIGALDAMINE

- Vajutage alla spindli lukustusnupp (1).
- Eemaldage eelmine töötarvik, kui see on paigaldatud.

- Enne paigaldamist eemaldage mõlemad võrud, nii sisemine (6) kui ka välimine (5).
- Keerake töötarviku keermega osa spindlile ja pingutage pisut.
- Keermestatud avaga töötarvikute eemaldamine toimub nende paigaldamisega võrreldes vastupidises järjekorras.



NURKLIHVITAJA PAIGALDAMINE NURKLIHVITAJE STATIIVILE



Nurklihvijat või kasutada spetsiaalsel nurklihvijate jaoks mõeldud statiivil, eeldusel, et lihviija on paigaldatud statiivile õigesti, järgides statiivi tootja juhiseid.

TÖÖ / SEADISTAMINE



Enne lihviija kasutamist kontrollige töötarviku seisundit. Ärge kasutage rebenenud, möränenud ega muul viisil kahjustatud töötarvikuid. Kulunud ketas või hari vahetage kohe välja uue vastu. Pärast töö lõpetamist lülitage lihviija välja ja oodake kuni töötarvik täielikult peatub. Alles seejärel võite lihviija käest ära panna. Ärge püüdke peatada pöörlevat töötarvikut asetades selle töödeldava materjali vastu.



• Ärge suruge lihviijale liiga tugevalt. Elektritööriista kaal tekitab seadme efektiivselt tööks piisava surve. Liigne vajutamine ja surumine võivad põhjustada tarviku möranemist.

• Kui lihviija töö ajal maha kukub, kontrollige kindlasti töötarvikut ja vajadusel vahetage see välja (kui selgub et töötarvik on vigastatud või deformeerunud).

• Ärge kunagi lööge tarvikuga vastu töödeldavat pinda.

• Vältige ketta toksimist ja hõõrumist vastu töödeldavat materjali, eriti nurkade, teravate servade jms töötlemisel. (see võib põhjustada kontrolli kaotamist seadme üle ja tagasilööki).

• Ärge mingil juhul kasutage ketassaagide puidulõiketerasid. Selliste ketaste kasutamine põhjustab sageli elektriseadme põrkumist, selle üle kontrolli kaotamist ja võib tekitada seadmega töötajale kehavigastusi.

SISSELÜLITAMINE / VÄLJALÜLITAMINE



Käivitamine ja töötamise ajal hoidke lihviijat mõlema käega. Lihviija on varustatud ohutuslülitiga, mis kaitsneb juhusliku sisselülitumise eest.

- Lükake kangnuppu (7) ettepoole.
- Vajutage tööüliliti nupp (2) alla (joonis C).
- Lülitinupu (2) vabastamisel lülitub lihviija välja.



Seadme käivitamisel alustab mootor tööd vakabiigul, mis on mõeldud koormuseta mootori käivitamiseks.



Pärast lihviija käivitamist oodake, et töötarvik saavutaks maksimumkiiruse ja alles siis alustage tööd. Töötamise ajal ärge kasutage tööüliliti, ärge lülitage lihviijat sisse ja välja. Lihviija tööüliliti tohib käitseda ainult ajal, kui lihviija on töödeldavalt materjalilt eemaldatud.

LÖIKAMINE



Nurklihvijaga saab materjali lõigata ainult mööda sirgjoont.

• Ärge hoidke lõigatavat materjali käes.

• Suuremad elemendid tuleb toetada. Jälgige, et toetuspunkte oleks nii lõikejoone läheduses kui materjali servades. Stabiilselt toetatud materjal ei nihku lõikamise ajal.

• Väiksemad elemendid kinnitage näiteks kruustangide, klambrite vms abil. Kinnitage materjal nii, et lõikekoht jääks kinnituselemendi lähedusse. See tagab suurema lõiketäpsuse.

• Vältige lõikeketta vibreerimist ja hüplemist, sest see võib halvendada lõik kvaliteeti ja põhjustada lõikeketta möranemist.

• Lõikamise ajal ärge osutage lõikekettale külgsurvet.

• Kasutage lõigatava materjali jaoks sobivat ketast.

• Materjali läbilõikamisel peaks pealeandmine langema kokku lõikeketta pöörlemise suunaga.



Lõikesügavus sõltub ketta läbimõõdust (joonis G).

• Kasutage ainult nominaalse läbimõõduga kettaid, mis ei ole suuremad kui kõnelusele lihviijamudelile soovitatavad läbimõõdud.

• Sügavate lõigete korral (profiilid, ehitusblokid, tellised jms) jälgige, et kinnitusvõru ei puutuks vastu töödeldavat materjali.



Lõikekettad kuumenevad töö ajal väga tugevalt. Ärge puudutage neid enne jahtumist katmata kehaosadega.

LIHVIMINE



Lihvimistöödeks võib kasutada näiteks lihvkettaid, lihvkivisid, hammastega kettaid, lihviikiust kettaid, traatharju, elastseid lihvpaberikettaid jms. Kõik töötarvikud ja kõik materjalid nõuavad erinevaid tööviiteid ja sobivate isikukaitselahendite kasutamist.



Ärge kasutage lihvimiseks lõikekettaid.



Lõikekettad on mõeldud materjalide lõikamiseks ketta äärega.

• Ärge lihviige lõikeketta külgpinnaga. Selliste ketaste puhul on optimaalne kaldenurk 30° (joonis H).

• Lihvimistööd tohib teha ainult kõnelusele töö jaoks sobivate lõikekettadega.



Kui töötate hammastega ketastega, lihviikiust ketastega või elastsete lihvpaberiketastega, jälgige ketta õiget kaldenurka (joonis I).

• Ärge lihviige kogu ketta pinnaga.

• Seda tüüpi kettaid kasutatakse lamedate pindade töötlemisel.



Traatharjad on mõeldud eelkõige profiilide ja raskesti ligipääsetavate kohtade puhastamiseks. Endega saab eemaldada näiteks roostet, vanu värvikihtea jms (joonis K).



Kasutage ainult selliseid töötarvikuid, mille lubatud pöördekiirus on suurem kui lihviija maksimaalne pöördekiirus koormuseta või sellega võrdne.

HOOLDUS JA HOIDMINE



Enne mistahes paigaldus-, reguleerimis-, parandus- või hooldustööd tuleb lõigata seadme teitejuhtme pistik pistikupesast välja.

HOOLDAMINE JA TRANSPORT



• Soovitame puhastada seadet iga kord vahetult pärast kasutamist.

• Ärge kasutage seadme puhastamiseks vett ega muid vedelikke.

• Puhastage seadet kuiva kangatüki või nõrga suruõhujoo abil.

• Ärge kasutage puhastusvahendeid ega lahusteid, sest need võivad kahjustada seadme plastosi.

• Puhastage regulaarselt ventilatsioonivahendid mootori korpuses, et vältida seadme ülekuumenemist.

• Toitejuhtme vigastamise korral vahetage see välja samade parameetritega juhtme vastu. Usaldage see töö kvalifitseeritud spetsialistile või viige seade teenindusse.

• Juhul, kui kommutaatorist lendab liigselt sädemet, laske vastava kvalifikatsiooniga isikul kontrollida mootori süsiharjade seisundit.

• Hoidke seadet kuivas, lastele kättesaamatus kohas.



SÜSIHARJADE VAHETAMINE

Mootori kulunud (lühemad kui 5 mm), kõrbenud või rebenenud süsiharjad tuleb kohe välja vahetada. Vahetage alati mõlemad süsiharjad korraga.

• Keerake lahti ja eemaldage harjade katted (7) (joonis E).

• Tõmmake lahti survevedru, võtke lahti ja eemaldage kulunud harjad.

• Vajadusel eemaldage suruõhu abil sõetolm.

• Paigaldage uued süsiharjad (harjad peavad istuma vabalt harjahoidikusse) ja paigaldage survevedru oma kohale (joonis F).

• Paigaldage harjade katted (7).



Pärast süsiharjade vahetamist käivitage seade ilma koormuseta ja oodake umbes 3 minutit, et harjad sobituksid kommutaatoriga.



Usaldage süsiharjade vahetamine kvalifitseeritud isikule, kes kasutab originaalvaruosid.

Mistahes vead laske parandada seadme tootja volitatud hooldusfirmas.

TEHNILISED PARAMEETRID

NOMINAALANDMED

Nurklihvija 59G209	
Parameeter	Väärtus
Toitepinge	230 V AC
Toitesagedus	50 Hz
Nominaalne võimsus	2900 W
Nominaalne pöördekiirus	6500 min ⁻¹
Lihvkettaste maksimaalne läbimõõt	230 mm
Ketta sisemine läbimõõt	22,2 mm
Spindli keere	M14
Kaitseklass	II
Kaal	5,9 kg
Tootmisaja	2021

59G209 näitab ka seadme tüüpi ja määratlust

МЪРА JA ВИБРАЦИОНИ АНДМЕД

Heliröhutase	$L_{pa} = 95,7 \text{ dB (A)}$ $K=3\text{dB (A)}$
Мъра võimsustase	$L_{wa} = 106,7 \text{ dB (A)}$ $K=3\text{dB (A)}$
Мöödetud vibratsioonitase (tagumine käepide)	$a_h = 5,355 \text{ m/s}^2$ $K=1,5 \text{ m/s}^2$
Мöödetud vibratsioonitase (esimine käepide)	$a_h = 5,165 \text{ m/s}^2$ $K=1,5 \text{ m/s}^2$

Мъра ja vibratsiooni info

Seadme tekitatava мұра тase на мұратлетуд heliröhutасeme L_{pa} ja мұра võimsustасeme L_{wa} кауду (милес К тūhistаб мөөтемāарамуст). Seadme tekitatava vibratsiooni тase на мұратлетуд vibratsioonitасeme a_h кауду (милес К тūhistаб мөөтемāарамуст).

Kāesolevas juhendis esitatud heliröhutase L_{pa} , мұра võimsustase L_{wa} ning мөөдетуд vibratsioonitase a_h на мөөдетуд vastavad standardile EN 60745-1. Esitatud vibratsioonitaset a_h võib kasutada seadmete võrdlemiseks ja üldise vibratsioonitасeme esialgseks hindamiseks.

Esitatud vibratsioonitase на piisavalt esinduslik tööriista tavakasutuse puhul. Kui seadet kasutatakse muul viisil või koos muude töötarvikutega, võib vibratsioonitase muutuda. Vibratsioonitaset võib tõста ka seadme ebapiisav või liiga harv hooldamine. Ülaltoodud põhjused võivad suurendada kokkupuudet vibratsiooniga kogu tööaja vältel.

Vibratsiooniga kokkupuute põhjalikuks hindamiseks tuleb arvesse võtta ka ajavahemikke, mil tööriist на välja lülitatud või на sisse lülitatud, ага seda ei kasutata töө tegemiseks. Nii võib kõiki tegureid põhjalikult arvesse võttes olla vibratsiooniga kokkupuute koguvāartus mārgatavalt väiksem.

Seadme тōötaja kaitsmiseks vibratsiooni мōжу eest tuleb võtta тūhendavaid ohutusmeetmeid, nagu тōөriista ja тōөtarvikute regulaarne hooldamine, кāте õige temperatuuri tagamine, sobiv тōөkorraldus.

KESKKONNAKAITSE



Ārge visake elektriseadmeid olmpруги hulka, viige need kaitlemiseks vastavasse asutusse. Infot toote utiliseerimise kohta annab мұжуя või kohalik omavalitsus. Kasutatud elektrilised ja elektroonilised seadmed sisaldavad keskkonnale ohtlikke aineid. Ūmbertōötlemata seade kujutab endast ohtu keskkonnale ja inimeste tervisele.

* Tootjal на õigus muudatada sisse viia.

* Grupa Topex Spółka z ograniczonā odpowiedzialnoścā Spółka komandytowa, asukohaga Varasavai, ul. Pograniczna 2/4 (edaspidi „Grupa Topex“) informeerib, et kõik kāesolevas juhendis (edaspidi: juhend), muuhulgas selle teksti, fotode, skeemide, jooniste, samuti selle ulesehitusega seotud autorioigused kuuluvad eranditult Grupa Topex'ile ja на кaitтуд 4. veebruaril 1994. autorioiguste ja muude samaste õiguste seadusega (vt. Seaduste ајkни 2006 Nr 90 LK 631 koos hilisemate muudatustega). Kogu juhendi vii selle osade koepereimise, tōötlemise ja modifitseerimise kommenteesmārkidel ilma Grupa Topex'i kirjaliku loata на rangelt keelatud ning võib kaasa tuua tsiviilvastutuse ning karistuse.



ПРЕВОД НА ОРИГИНАЛНАТА ИНСТРУКЦИЯ ЪГЛОВА ШЛАЙФМАШИНА 59G209

ЗАБЕЛЕЖКА: ПРЕДИ ПРИСТЪПВАНЕ КЪМ УПОТРЕБА НА ЕЛЕКТРИЧЕСКОТО СЪОРЪЖЕНИЕ СЛЕДВА ВНИМАТЕЛНО ДА ПРОЧЕТЕТЕ НАСТОЯЩАТА ИНСТРУКЦИЯ И ДА Я ЗАПАЗИТЕ С ЦЕЛ ПО-НАТАТЪШНО ИЗПОЛЗВАНЕ.

ПОДРОБНИ ПРАВИЛА ЗА БЕЗОПАСНОСТ

Правила за безопасност касаеци шлайфгане, шлайфгане с шкурка, работа с телени четки и рязане с абразивен диск.

- Настоящият инструмент може да бъде използван като обикновено ъглошлайф, за шлайфгане с шкурка, за шлайфгане с телени четки и като режещ инструмент с абразивен диск.** Трябва да спазвате всички указания за безопасност, инструкции, описания и данните, оставени заедно с електроинструмента. Неспазването на настоящите указания може да доведе до опасност от токов удар, пожар и/или тежки телесни повреди.
- Този електроинструмент не може да се използва за полиране.** Приложения на електроинструмента, различни от

предназначението, могат да доведат до създаване на рискове и нараняване.

- Не бива да използвате оборудване, което не е предвидено и препоръчано от производителя за този инструмент.** Фактът, че оборудването може да се монтира в електроинструмента, не е гаранция за безопасното използване.
- Допустимата скорост на въртене на използвания работен найкрайник не може да бъде по-ниска от посочената върху електроинструмента максимална скорост на въртене.** Въртящият се с по-висока от допустимата скорост работен найкрайник може да се счупи и неговите части да отхвъркнат.
- Външният диаметър и дебелината на работния найкрайник трябва да съответстват на размерите на електроинструмента.** Работен найкрайник с неправилни размери не може да бъде правилно защитен или контролиран.
- Работни найкрайници с винтова вложка трябва точно да съответстват на резбата на шпиндела.** В случай на работни найкрайници, фиксирани с използване на фланец, диаметърът на отвора на работния найкрайник трябва да бъде адаптиран към диаметър на фланеца. Работните найкрайници, които не пасват точно към електроинструмента, работят неравномерно, прекалено вибрират и може да доведат до загуба на контрол над електроинструмента.
- В ниска възраст не бива да използвате повредени работни найкрайници.** Преди всяко използване трябва да проверите оборудването, например абразивните режещи и шлайфащи дискове за пукнатини или отчупени елементи, прекомерно износване, телените четки за хлабави или счупени телчета. Ако извървете електроинструмента или работния найкрайник, трябва да ги проверите за евентуални повреди или да използвате друг, неповреден инструмент. След като сте проверили и монтирали работния найкрайник, трябва да включите електроинструмент да работи една минута на най-високи обороти, като обърнете внимание операторът на инструмента и намиращите се в близост лица да са извън зоната на въртящия се работен найкрайник. Повредени работни найкрайници най-често се чупят по време на този тестов период.
- Използвайте подходящи средства за лична защита.** В зависимост от вида на извършваната работа трябва да носите защитна маска, защитаваща цялото лице, защита на очите или защитни очила. При необходимост използвайте противопохова маска, защита на слуха, защитни ръкавици или специална престилка, предпазваща от хвърчащите малки частици от обработвания материал. Трябва да пазите очите от хвърчащите във въздуха чужди тела, отделящи се по време на работа. Противопоховата маска и защитата на дихателните пътища трябва да филтрират запрашения въздух. Излагането на въздействието на шум през по-продължителен период може да доведе до загуба на слуха.
- Внимавайте външни лица да бъдат на безопасно разстояние от работната зона на електроинструмента.** Всеки, който се намира в близост до работещия електроинструмент, трябва да носи лични предпазни средства. Отчупени частици от обработвания предмет или пукнати работни инструменти могат да отхвъркнат и да причинят нараняване дори и извън работната зона.
- При извършване на работни дейности, при които работният инструмент би могъл да попадне на скрити електрически кабели или на собствения си захранващ кабел, трябва да държите инструмента само за изолираната повърхност на ръкохватките.** При контакт на инструмента с кабел на захранващата мрежа може да се стигне до наличие на напрежение в металните части на инструмента, което може да доведе до токов удар.
- Захранващият кабел трябва да се пази далеч от въртящите се работни найкрайници.** В случай на загуба на контрол върху електроинструмента мрежовият кабел може да бъде прерязан или захванат от работния найкрайник, а дланта или цялата ръка на оператора може да попадне в зоната на въртящия се работен найкрайник.
- Никога не бива да поставяте електроинструмента, преди**

работният кракряник да е спрял напълно движението си. Въртящият се работен кракряник може да влезе в контакт с повърхността, върху която е поставен, поради което можете да загубите контрол върху електроинструмента.

m) **Не бива да пренасяте електроинструмент с въртящ се работен кракряник.** В случай на контакт с облеклото въртящият се работен кракряник може да захване облеклото и да се вреже в тялото на оператора на инструмента.

n) **Трябва редовно да почиствате вентилационните отвори на електроинструмента.** Вентилаторът на двигателя засмуква прах вътре в корпуса, а натрупването на метален прах може да причини електрическа опасност.

o) **Не бива да използвате електроинструмента в близост до леснозапалими материали.** Искрите могат да причинят запалването им.

p) **Не бива да използвате инструменти, които трябва да се охлаждат с течности.** Използването на вода или други течни охлаждащи средства може да доведе до токов удар.

Откат и съответни указания за безопасност

Откатът е внезапна реакция на електроинструмента при блокиране или закъване на въртящия се работен инструмент като режещ или шлайфащ диск, телена четка и т.н. Закъването или блокирането води до внезапно спиране на въртящия се работен кракряник. Вследствие на това електроинструментът ще отскочи в посока, противоположна на въртенето на работния кракряник.

Когато например режещият абразивен диск се блокира или заклинни в обработвания предмет, ръбът на диска, влязъл в обработвания предмет, може да се счупи или да предизвика откат. В този случай движението на абразивния диск (към оператора или противоположно) зависи от посоката на движение на диска на мястото на блокиране. Освен това абразивните дискове могат също така да се счупят.

Откатът възниква в резултат на неправилно или грешно използване на електроинструмента. Той може да бъде избегнат чрез спазване на описаните по-долу съответни мерки за безопасност.

a) **Трябва здраво да държите електроинструмента, а тялото и ръцете да бъдат в положение, позволяващо контрол на отката.** Ако в състава на стандартното оборудване има допълнителна ръкохватка, винаги трябва да я използвате, за да имате възможно най-голям контрол върху отката или върху реактивния въртящ момент по време на старта. Операторът, обслужващ инструмента, може да овладее отката и реакционните сили чрез спазване на съответните мерки за безопасност.

b) **Никога не бива да държите ръцете в близост до въртящите се работни кракряници.** В резултат на откат работният кракряник може да нарани ръката.

c) **Трябва да стоите извън зоната на обхват, в която би отскочил електроинструментът при откат.** В резултат на отката електроинструментът отскача по посока, обратна на движението на абразивния диск на мястото на блокиране.

d) **Особено внимателно трябва да обработвате ъгли, остри ръбове и др.** Трябва да предотвратявате възможни отскачания или блокиране на работните кракряници. Въртящият се работен кракряник е много податлив на заклинване при обработката на ъгли, остри ръбове или при отскачане от повърхността. Това може да бъде причина за загуба на контрол или за откат.

e) **Не бива да използвате дискове за дърво или назъбени дискове.** Работни кракряници от този тип често предизвикват откат или загуба на контрол върху електроинструмента.

Специални указания за безопасност при шлайфане и рязане с абразивен диск.

a) **Трябва да използвате само абразивен режещ диск, предназначен за дадения електроинструмент и защита, предназначена за дадения диск.** Абразивните дискове, които не са част от комплектоването на дадения електроинструмент, не могат да бъдат правилно защитени и не са достатъчно безопасни.

b) **Шлайфащите вдлъбнати дискове трябва да се монтират по такъв начин, че никаква тяхна част да не излиза извън ръба на защитата на диска.** Неправилно монтиран шлайфащ диск,

който излиза извън ръба на защитния капак, не може да бъде достатъчно защитен.

c) **Защитата трябва да бъде добре прикрепена към електроинструмента така, че да гарантира най-висока степен на безопасност и да бъде така разположена, че откритата част на диска, обрнатата към оператора да бъде възможно най-малка.** Защитният капак предпазва оператора от отчупени хвърчащи частици, случен контакт с диска, както и от искри, които могат да доведат до запалване на облеклото.

d) **Шлайфащите дискове трябва да се използват само съгласно тяхното предназначение.** Никога не бива да шлайфате например със страничната повърхност на абразивния диск. Дисковите режещи ъглошлайфи са предназначени за отстраняване на материал с ръба на диска. Въздействието на страничните сили върху дисковите може да ги счупи.

e) **За избран абразивен диск винаги трябва да се използва изправен закрепващ фланец с правилен размер и форма.** Подходящите фланци подпират диска и с това намаляват опасността от счупването му. Фланците за режещи дискове могат да се различават от фланците, предназначени за други абразивни дискове.

f) **Не бива да използвате изхабени абразивни дискове от по-големи електроинструменти.** Абразивните дискове за по-големи електроинструменти не са проектирани за високи обороти, които са характерни за по-малките електроинструменти и затова могат лесно да се счупят.

Допълнителни подробности за безопасност за рязане с абразивен диск

a) **Трябва да избягвате блокирането на режещия диск или прилагането на твърде голям натиск.** Не бива да извършвате твърде дълбоки нарязвания. Претоварването на режещия диск повишава натоварването му и вероятността за заклинване или блокиране, а оттук и възможността за появата на откат или счупване на диска.

b) **Трябва да избягвате зоната пред и зад въртящия се режещ диск.** Преместването на режещия диск в обработвания предмет по посока отдалечаване от себе си при откат може да причини отскачане на електроинструмента с въртящия се режещ диск директно по посока на потребителя.

c) **В случай на заклинване на режещия инструмент или прекъсване на работата трябва да изключите електроинструмента и да изчакате, докато дискът напълно спре движението си.** Никога не бива да опитвате за изваждане още движещ се режещ диск от мястото на рязане, тъй като това може да доведе до откат. Трябва да намерите и да отстраните причината за заклинването.

d) **Не бива да включвате отново електроинструмента, докато дискът е в материала.** Преди да продължите рязането, режещият диск трябва да достигне пълна скорост. В противен случай абразивният диск може да се блокира и да изскочи от обработвания предмет или да се стигне до откат.

e) **Преди обработката на плочи или големи предмети те трябва да бъдат подпирани, за да се намали опасността от откат на диска поради заклинване.** Големите предмети могат да се огънат под тежестта си. Обработваният предмет трябва да бъде подпрян от двете страни, както близо до линията на рязане, така и при ръба.

f) **Запазете особено внимание при изрязването на отвори в стени или при работа в други зони с ограничена видимост.** Задълбаващият се в материала диск може да причини откат на инструмента при контакт с газопроводни и водопроводни тръби, електрически кабели или други предмети.

Специални указания за безопасност при шлайфане с шкурка.

a) **Не бива да използвате твърде големи листови шкурка.** При избор на размера на шкурката трябва да се вземат предвид препоръките на производителя. Стърчащата извън шлайфащата плоча шкурка може да причини наранявания, както и да доведе до блокиране или скъване на шкурката или до откат.

Специални указания за безопасност при полиране

a) **Не допускайте до свободното въртене на висящи части или нишки на полиращия диск или неговите връзки за закрепване.** Блокирайте или отрежете свободно висящите

връзки за закрепване. Свободните и въртящи се връзки за закрепване могат да се заплетат в пръстите или да се закачат за обработвания предмет.

Специални указания за безопасност при работа с телени четки

а) Трябва да вземете предвид, че дори и при нормално използване може да се стигне до загуба на парченца телчета на четката. Не бива да претоварвате теловете чрез твърди силен натиск. Хвърчащите парченца тел могат лесно да пробият тънкото облекло и/или кожата.

б) Ако се препоръчва използване на защитен капак, трябва да предотвратите контакт на четката с капака. Диаметърът на четките за чинии и тенджерки може да се увеличи чрез силата на натиск и центробежните сили.

Допълнителни указания за безопасност

а) В инструментите, адаптирани за монтаж на абразивни дискове с винтов отвор, трябва да проверите, дали дължината на резбата на диска съответства на дължината на резбата на шпиндела.

б) Трябва да обезопасите обработвания предмет. Закрепването на обработвания предмет в закрепващо устройство или в менгема е по-безопасно, отколкото да го държите с ръце.

в) Не бива да докосвате режещите и шлайфащи дискове преди да са се охладили.

д) В случай на използване на фланец с бърза връзка трябва да се уверите, че вътрешния фланец, монтиран върху шпиндела, е оборудван с неповреден гумен пръстен от тип o-ring. Също така трябва да се погрижите повърхностите на външния и вътрешния фланец да бъдат чисти.

е) Фланец с бърза връзка може да се използва само с шлайфащи и режещи дискове. Използвайте само изправни и правилно действащи фланци.

ф) В случай на отпадане на напрежението в захранващата мрежа или след изваждане на щепсела от контакта при бутон за включване на позицията "включен", преди повторно включване трябва да деблокирате бутона за включване и да го преместите в позицията "изключено".

ВНИМАНИЕ! Устройството е предназначено за работа вътре в помещението.

Въпреки използването на безопасна по проект конструкция на устройството и използването на предпазни средства и допълнителни предпазни мерки, винаги съществува отъстъчен риск от нараняване по време на работа.

Обяснение на използваните пиктограми.



1. Внимание, употребете специални предпазни средства
2. Прочетете инструкцията за обслужване, спазвайте предупрежденията и условията за безопасност, съдържащи се в нея!
3. Използвайте лични предпазни средства (предпазни очила, шумозаглушители)
4. Използвайте предпазни ръкавици
5. Изключете захранващия проводник преди да пристъпите към операции по обслужването или ремонта.
6. Да не се допускат деца до инструмента
7. Да се пази от дъжд
8. Втора класа на защитеност
9. Използвайте защитно облекло.

КОНСТРУКЦИЯ И ПРИЛОЖЕНИЕ

Гъбовият шлайф е ръчен електроинструмент с изолация II класа. Устройството се задвижва от еднофазен колекторен двигател, чиято скорост на въртене се редуцира посредством зъбчата ъглова предавка. Той може да служи както за шлифване, така и за рязане.

Този вид електроинструмент е широко използван за отстраняване на всякакъв вид израсъци от повърхността на метални елементи, повърхностна обработка на заварки, рязане на тънкостенни тръби, както и неголеми метални елементи и др. При употребата на съответно оборудване ъглошлайфът може да бъде използван не само за рязане и шлифване, но също така и за почистване, напр. на ръжда, бояджийски слоеве и др.

Областите на употреба това са широко разбирайте ремонтни и конструкционни дейности, не само свързани с металите. Њглошлайфът може да бъде използван за рязане и шлифване на строителни материали, напр. тухли, павета, керамични плочки и др. Устройството е предназначено изключително за работа на сухо, не служи за полиране.

Не бива да се използва електроинструментът за дейности извън неговото предназначение.

Употреба несъответстваща на предназначението.



• Не бива да се обработват материали, съдържащи азбест. Азбестът е канцерогенен.

• Да не се обработват материали, чиито прахове са леснозапалими или избухливи. По време на работа с електроинструмента се образуват искри, които могат да предизвикат подпалване на отделящите се изпарения.

• За шлифовъчни работи не бива да се използват дискове предназначени за рязане. Дисковете за рязане работят с челната повърхност и шлифоването със страничната повърхност на такъв диск може да предизвика неговото повреждане, а това в последствие може да предизвика у оператора лични наранявания.

ОПИСАНИЕ НА ГРАФИЧНИТЕ СТРАНИЦИ

Представеното по-долу номериране се отнася за елементите на устройството, представени на графичните страници на настоящата инструкция.

1. Блокиращ бутон на шпиндела
2. Пусков бутон
3. Допълнителна ръкохватка
4. Капак на диска
5. Външен фланец
6. Вътрешен фланец
7. Капак на въглеродната четка

* Може да има разлики между чертежа и изделието.

ОПИСАНИЕ НА ИЗПОЛЗВАНИТЕ ГРАФИЧНИ СИМВОЛИ



ВНИМАНИЕ



ПРЕДУПРЕЖДЕНИЕ



МОНТАЖ/НАСТРОЙКИ



ИНФОРМАЦИЯ

ЕКИПИРОВКА И АКСЕСОАРИ

1. Капак на диска - 1 бр.
2. Специален ключ - 1 бр.
3. Допълнителна ръкохватка - 1 бр.

ПОДГОТОВКА ЗА РАБОТА

МОНТАЖ НА ДОПЪЛНИТЕЛНАТА РЪКОХВАТКА

Допълнителната ръкохватка (3) се инсталира в един от отворите на главата на шлайфа. Препоръчва се използването на шлайфа с допълнителна ръкохватка. Ако се държи шлайфа по време на работа с двете ръце (използвайки също така допълнителната ръкохватка), съществува по-малък риск от докосване с ръка на въртящия се диск или четка, както и нараняване по време на рикошета.

МОНТАЖ И РЕГУЛИРАНЕ НА КАПАКА НА ДИСКА

Капакът на диска предпазва оператора от отломките, случайния контакт с работния инструмент или искрите. Той трябва да бъде винаги монтиран, като се вземе предвид това, че неговата закриваща част да бъде насочена към оператора.



• Слага се капак на диска (4) по такъв начин, че улеят в обиколката на капака да попадне в прореза върху корпуса на предавката на шлайфа.





• Наглася се капак на диска в избраното положение.

• Затяга се здраво закрепващия болт.

 Демонтажът и регулирането на капака на диска протичат в обратна последователност на неговия монтаж.

СМЯНА НА РАБОТНИТЕ ИНСТРУМЕНТИ

 По време на операцията за смяна на работните инструменти трябва да се използват работни ръкавици.

 Блокиращият бутон на шпиндела (1) служи изключително за блокиране на шпиндела на шлайфа по време на монтажа или демонтажа на работния инструмент. Не бива да се използва както бутон за спиране по времето, когато дискът се върти. В такъв случай може да се стигне до повреда на шлайфа или нараняването на неговия потребител.

МОНТАЖ НА ДИСКОВЕТЕ

 При шлифовъчни или режещи дискове с дебелина под 3 mm, гайката на външния фланец (5) трябва да се завинти с плоската повърхност откъм диска (черт. В).

- Натиска се блокиращия бутон на шпиндела (1).
- Пъха се специален ключ (в комплекта) в отворите на външния фланец (5) (черт. А).
- Обръща се с ключа – разхлабва се и сменя външния фланец (5).
- Слага се диска така, че да бъде допрян до повърхността на вътрешния фланец (6).
- Завинтва се външния фланец (5) и леко се затяга със специалния ключ.

 Демонтажът на дисковете протича в последователност обратна на монтажа. По време на монтажа дискът трябва да бъде допрян към повърхността на вътрешния фланец (6) и центрично разположен на негово струговане.

МОНТАЖ НА РАБОТНИТЕ ИНСТРУМЕНТИ С РЕЗБОВ ОТВОР

- Натиска се блокиращия бутон на шпиндела (1).
- Демонтира се предварително монтирания работен инструмент – ако е бил монтиран.
- Преди монтажа се снемат двата фланеца – вътрешния фланец (6) и външния фланец (5).
- Завинтва се резбовата част на работния инструмент към шпиндела и леко се затяга.

 Демонтажът на работните инструменти с резбов отвор протича в последователност обратна на монтажа.

МОНТАЖ НА ЪГЛОШЛАЙФА В СТАТИВА ЗА ЪГЛОШЛАЙФОВЕ

 Допуска се използването на ъглошлайф в предназначения за ъглошлайфове статив, при условие, че ще бъде монтиран съгласно инструкцията за монтажа на производителя на статива.

РАБОТА / НАСТРОЙКИ

 Преди употребата на шлайфа трябва да се провери състоянието на абразивния диск. Да не се използват нащърбени, пукнати или повредени по друг начин абразивни дискове. Изхабяеният диск или четка трябва преди употреба веднага да се смени с нови.

След приключване на работа обезателно трябва да се изключи шлайфа и да се изчака, докато работният инструмент изцяло спре да се върти. Едва тогава може да се остави шлайфа. Не бива да се опитвате да спрете въртящия се диск, като го допирате към обработвания материал.

 Никога не бива да претоварваме шлайфа. Масата на електроинструмента упражнява достатъчен натиск, позволяващо ефективно да се работи с инструмента. Претоварването и прекомерното натискане могат да предизвикат опасно пукване на работния инструмент.

• Ако шлайфмашината падне по време на работа, трябва непременно да се провери и евентуално смени работния инструмент в случай на констатиране на неговото повреждане или деформация.

• Никога не бива да удряме с работния инструмент по обработвания материал.

• Трябва да избягваме рикошети на диска и свалянето на материал с негова помощ, особено при обработката на покривни ребра, остри ръбове и др. (това може да предизвика загубата на контрол над електроинструмента и да доведе до рикошет).

• Никога не бива да използваме дискове предназначени за рязане на дървесина с дискови пили. Използването на такива дискове често предизвиква рикошет на електроинструмента, загуба на контрол над него и води до нараняване на тялото на оператора.

ВКЛЮЧВАНЕ / ИЗКЛЮЧВАНЕ

 По време на включването и работата трябва да държим шлайфмашината с двете ръце. Шлайфмашината е снабдена с прекъсвач предпазващ пред случаен пук.

- Да се премести лостовия бутон (7) напред.
- Натиска се пусковия бутон (2) (черт. С).
- Освобождаването на натиска върху пусковия бутон (2) води до изключването на шлайфмашината.

 По време на задвижването двигателят започва работа с помощта на бавно пускане, което служи за задвижване на ненатоварения двигател.

 След включването на шлайфмашината трябва да почакаме известно време докато абразивният диск достигне максимална скорост и едва тогава можем да започнем работа. По време на работата не бива да си служим с прекъсвача с цел включването или изключването на шлайфмашината. Прекъсвачът на шлайфмашината може да бъде обслужван само тогава, когато електроинструментът е отстранен от обработвания материал.

РЪЗАНЕ

 Рязането с ъглошлайф може да бъде извършвано само по права линия.

• Не бива да се реже материала, държейки го в ръка.

• Големите елементи трябва да се подират и да се обърне внимание на това, опорните точки да се намират близо до линията на рязане и на края на материала. Разположеният стабилен материал няма да проявява тенденции към преместване по време на рязането.

• Малките елементи трябва да бъдат закрепени напр. в менгеме, посредством ръчни стиски и др. Материалът трябва да се закрепи така, че мястото на рязане да се намира близо до закрепващия елемент. Това ще осигури по-голяма прецизност на рязане.

• Не бива да се допускат вибрации или изхвърляния на режещия диск, понеже това ще влоши качеството на рязане и може да доведе до счупване на режещия диск.

• По време на рязането не бива да се оказва страничен натиск върху режещия диск.

• В зависимост от вида на рязания материал следва да се използва съответния режещ диск.

• При рязането на материала се препоръчва посоката на преместването да съответства на посоката на въртене на режещия диск.

 Дълбочината на рязането зависи от диаметъра на диска (черт. G).

• Трябва да се използват само дискове с номинални диаметри не по-големи от препоръчаните за дадения модел на шлайфа.

• При дълбоки рязания (напр. профили, строителни блокчета, тухли и др.) не бива да се допуска допирането на закрепващите фланци с обработвания материал.

 Режещите дискове по време на работа достигат много високи температури – не бива да се докосват с незащитени части на тялото преди тяхното охлаждане.

ШЛИФОВАНЕ

 При шлифовъчните работи може да се използват напр. шлифовъчни дискове, дискове във формата на тенджерата, ламелни дискове, дискове с абразивни влакна, телени четки, еластични дискове за абразивна хартия и др. Всеки вид диск, както и обработван материал изискват съответна техника на работа и употребата на съответните средства за лична защита.

За шлифоване не бива да се използват дискове предназначени за рязане.

 Шлифовъчните дискове са предназначени за отстраняване на материал посредством ръба на диска.

• Не бива да се шлифова посредством страничната повърхност на диска. Оптималният работен ъгъл за този вид дискове е 30° (черт. H).

• Работите по шлифоването могат да бъдат извършвани само при използването на съответните за дадения вид материал шлифовъчни дискове.

 При работа с ламелни дискове, дискове с абразивни влакна и еластични дискове за абразивна хартия, следва да се обърне внимание на съответния ъгъл на напиране (черт. I).

• Не бива да шлифова посредством цялата повърхност на диска.

- Този тип дискове намират приложение при обработката на плоски повърхности.



Телените четки са предназначени преди всичко за почистване на профили и трудно достъпни места. С тяхна помощ могат да се отстраняват от повърхността на материала напр. ръжда, бояджийски слоеве и др. (черт. К).



Трябва да се използват само такива работни инструменти, чиято допустима скорост на въртене е по-голяма или се равнява на максималната скорост на въглошлайфа без претоварване.

ОБСЛУЖВАНЕ И ПОДДРЪЖКА



Преди да пристъпите към каквото и да било дейности по инсталирането, регулирането, ремонтването или обслужването, трябва да извадите щепсела на захранващия проводник от мрежовия контакт.

ПОДДРЪЖКА И СЪХРАНЯВАНЕ



- Препоръчва се почистване на устройството непосредствено след всяка една употреба.
- За почистване не бива да се използва вода или други течности.
- Устройството да се почиства посредством сухо парче тъкан или да се продуха със съгъстен въздух под ниско налягане.
- Да не се използва каквото и да било почистващи средства или разтворители, тъй като те биха могли да повредят частите изработени от синтетични влакна.
- Редовно да се почистват вентилационните пролуки в корпуса на двигателя за да не се допусне до прекомерното нагряване на устройството.
- При повреда на захранващия проводник, трябва да се смени с проводник притежаващ същите параметри. Тази операция да се повери на квалифициран специалист или да се предаде устройството в сервиза.
- В случай на прекомерно искрене от колектора да се повери проверката на състоянието на въглеродните четки на двигателя на квалифицирано лице.
- Устройството винаги трябва да се съхранява в сухо и недостъпно за деца място.

СМЯНА НА ВЪГЛЕРОДНИТЕ ЧЕТКИ



- Употребените (по-къси от 5 mm), изгорели или счупени въглеродни четки на двигателя следва веднага да бъдат подменени. Винаги се подменят едновременно двете четки.
- Отвинтват и снемат капачите на въглеродните четки (7) (черт. Е).
- Издърпват притискащата пружина, откатват я и изваждат изхабените въглеродни четки.
- Отстраняват евентуалния въглероден прах с помощта на съгъстен въздух.
- Монтират новите въглеродни четки (четките трябва свободно да бъдат пъхнати в държачите), а притискащата пружина да се сложи на място (черт. F).
- Монтират капачите на въглеродните четки (7).



След извършването на операцията по смяната на въглеродните четки, трябва да се пусне шлайфа без натоварване и да се изчака 1-2 min, докато въглеродните четки се нагласят към колектора на двигателя. Операцията по смяната на въглеродните четки следва на квалифицирано лице, използвайки оригинални части.



Всякакъв вид неизправности следва да бъдат отстранявани от оторизирания сервиз на производителя.

ТЕХНИЧЕСКИ ПАРАМЕТРИ

НОМИНАЛНИ ДАННИ

Ъглов шлайф 59G209	
Параметър	Стойност
Захранващо напрежение	230 V AC
Честота на захранване	50 Hz
Номинална мощност	2900 W
Номинална скорост на въртене	6500 min ⁻¹
Макс. диаметър на диска	230 mm
Вътрешен диаметър на диска	22,2 mm
Резба на шпиндела	M14

Класа на защитеност	II
Маса	5,9 kg
Година на производство	2021
59G209 означава както типа, така и означението на машината	

ДАНИИ ЗА ШУМА И ВИБРАЦИИТЕ

Ниво на акустичното налягане	$L_{PA} = 95,7 \text{ dB (A) } K=3\text{dB (A)}$
Ниво на акустичната мощност	$L_{WA} = 106,7 \text{ dB (A) } K=3\text{dB (A)}$
Стойност на ускорение на вибрациите (задна ръкохватка)	$a_n = 5,355 \text{ m/s}^2 K=1,5 \text{ m/s}^2$
Стойност на ускорение на вибрациите (предна ръкохватка)	$a_n = 5,165 \text{ m/s}^2 K=1,5 \text{ m/s}^2$

Информация относно шума и вибрациите

Нивото на генерирания шум от уреда е описано посредством: нивото на акустичното налягане L_{PA} и нивото на акустичната мощност L_{WA} (където K означава неопределеност на измерването). Вибрациите, генерирани от уреда, са описани чрез стойностите на ускоренията на вибрациите a_n (където K означава неопределеност на измерването).

Посочените в настоящата инструкция: ниво на излъчваното акустично налягане L_{PA} , ниво на акустичната мощност L_{WA} и стойността на ускорения на вибрациите a_n , са измерени в съответствие със стандарт EN 60745-1. Посоченото ниво на вибрации a_n може да се използва като критерий за сравняване на устройствата и за предварителна оценка на експозицията на вибрации. Посоченото ниво на вибрации е референтно ниво само за основните приложения на уреда. Ако уредът бъде използван за други цели или с други работни инструменти, нивото на вибрациите може да се различава от посоченото. Върху по-високото ниво на вибрациите влияние ще окаже недостатъчното или твърде рядкото провеждане на дейности по поддръжка на уреда. Посочените по-горе причини могат да доведат до повишаване на експозицията на вибрации по време на целия период на работа.

С цел точно определяне на експозицията на вибрации трябва да се вземат предвид периодите, когато инструментът е изключен или когато е включен, но не се използва за работа. След точно определяне на всички фактори общата експозиция на вибрации може да се окаже значително по-ниска.

Следва да се вземат допълнителни мерки за безопасност с цел защита на потребителя от въздействието на вибрациите като: периодична поддръжка на уреда и работните инструменти, осигуряване на подходяща температура на ръцете и правилна организация на работа.

ОПАЗВАНЕ НА ОКОЛНАТА СРЕДА



Електрически захранвателни изделия не трябва да се изхвърлят с домашните отпадъци, а трябва да се предават за оползотворяване в специалните заводи. Информация за оползотворяването може да бъде получена от продавача на изделието от местните власти. Негодното електрическо и електронно оборудване съдържа опасни вещества за естествената среда. Оборудването, неодадено за рециклиране, представлява потенциална заплаха за околната среда и за здравето на хората.

* Запазва се правото за извършване на промени.

„Gruha Torhex Spółka z ograniczoną odpowiedzialnością“ Spółka komandytowa със седалище във Варшава, ул. Pograniczna 2/4 (нарчана по-нататък: „Gruha Torhex“) информира, че всякакви авторски права относно съдържанието на инструкцията (нарчана по-нататък: „Инструкция“), включващи между другото нейния текст, поместените фотографии, схеми, чертежи, а също и нейните композиции, принадлежат изключително на Gruha Torhex и подлежат на правна защита съгласно закона от 4 февруари 1994 година относно авторското право и сродните му права (еднороден текст в Държавен вестник 2006 № 90 полз. 631 с по-късните изменения). Копирането, преобразването, публикуването, модифицирането с комерческа цел на цялата инструкция, както и на отделните ѝ елементи без съгласието на Gruha Torhex изразено в писмена форма, е строго забранено и може и може да доведе до привличането към гражданска и наказателна отговорност.

PRIJEVOD ORIGINALNIH UPUTA KUTNA BRUSILICA 59G209



POZOR: PRIJE POČETKA KORIŠTENJA ELEKTRIČNOG ALATA PAŽLJIVO PROČITAJTE DOTIČNE UPUTE I SPREMITE IH ZA DALJNJU PRIMJENU.

POSEBNI PROPISI O SIGURNOSTI

Sigurnosni napuci vezani za brušenje, brušenje pomoću brusnog papira, rad s korištenjem čeličnih četki i rezanje pomoću ploče.

- a) **Taj električni alat možete koristiti kao običnu brusilicu, brusilicu za brušenje pomoću brusnog papira, za brušenje čeličnim četkama i kao uređaj za rezanje pomoću ploče.** Poštujte sve sigurnosne naputke, upute, opise i podatke koje ste dobili zajedno s električnim alatom. Nepoštivanje dolje navedenih pravila može predstavljati opasnost od strujnog udara, požara i/ili težih tjelesnih povreda.
- b) **Zabranjeno je koristiti dotičan alat za poliranje.** Primjene za koje alat nije predviđen mogu uzrokovati ugrožavanje ili tjelesne povrede.
- c) **Ne koristite opremu koja nije predviđena i preporučena od strane proizvođača tog alata.** Sama činjenica da neku opremu možete montirati na električni alat, ne podrazumijeva sigurnu upotrebu te opreme s uređajem.
- d) **Dopuštena brzina okretaja korištenog radnog alata ne smije biti manja nego što je maksimalna brzina okretaja navedena na uređaju.** Radni alat koji se okreće s brzinom većom od dopuštene, može se slomiti a njegovi dijelovi rasprsnuti.
- e) Vanjski promjer i debljina radnog alata moraju odgovarati dimenzijama električnog alata. Radni alati neodgovarajućih dimenzija ne mogu biti dovoljno zaštićeni niti kontrolirani.
- f) Radni alati s navojnim umetkom moraju se točno poklopiti s navojima na vretenu. Ako su u pitanju radni alati pričvršćivani pomoću pribornice, promjer otvora radnog alata mora biti prilagođen promjeru pribornice. Radni alati koji ne mogu biti precizno namješteni na električni alat, nejednolično se okreću, jako vibriraju i mogu dovesti do gubitka kontrole nad električnim alatom.
- g) **Ni u kojem slučaju ne koristite oštećene radne alate.** Prije svake upotrebe kontrolirajte opremu, kao što su brusne ploče na odlamanje komadića i pukotine, brusne tanjure na pukotine, trošenje ili veću istrošenost, čelične četke na oslobođene ili odlomljene žice. Ako sam uređaj ili njegov radni alat padne, provjerite nije li oštećen ili upotrijebite drugi, neoštećen alat. Ako je uređaj provjeren i pričvršćen, uključuje ga na minutu s najvećim okretajima obračunajući pri tom pozornost da radnik i druge osobe koje se nađu u blizini, ostanu van radne zone rotirajućeg alata. Oštećeni alati najčešće se lome u vrijeme takvih ispitivanja.
- h) **Nosite sredstva individualne zaštite.** Ovisno o vrsti radova, nosite zaštitnu masku za lice, zaštitu za oči ili zaštitne naočale. Ako je to potrebno, upotrijebite masku za zaštitu od prašine, antifone, zaštitne rukavice ili posebnu kutu koja služi za zaštitu od malih komada brušenog i obrađivanog materijala. Štitite oči od kontakta sa stranim tijelima koji se nalaze u zraku, a nastali su tokom rada. Maska protiv prašine i sredstva za zaštitu dišnih puteva moraju filtrirati prašinu koja nastaje tokom rada. Duža izloženost na djelovanje buke može uzrokovati gubitak sluha.
- i) **Druge osobe držite na sigurnoj udaljenosti od radne zone električnog alata.** Svaka osoba koja se nalazi blizu uključenog električnog alata, mora koristiti sredstva individualne zaštite. Odlomljeni komadići izratka ili odlomljeni radni alati mogu odletjeti i uzrokovati ozljede također van direktne radne zone.
- j) **Za vrijeme izvođenja radova kod kojih bi alat mogao naići na skrivene električne vodove ili na vlastiti mrežni kabel, držite ga isključivo za izoliranu površinu rukohvata.** Kontakt s električnim vodom pod naponom mogao bi staviti pod napon metalne dijelove uređaja i prozročiti strujni udar.
- k) **Priključni kabel držite dalje od rotirajućih radnih alata.** U slučaju gubitka kontrole nad električnim alatom priključni kabel može biti prerezan ili uvučen, a šaka ili cijela ruka korisnika može uletjeti u rotirajući radni alat.

l) **Nikada ne odlazite električni uređaj prije nego se radni alat potpuno ne zaustavi.** Rotirajući alat može doći u kontakt s površinom na kojoj se nađe, zbog čega može doći do gubitka kontrole nad električnim alatom.

m) **Zabranjeno je premješati električni alat koji se okreće.** Slučajni kontakt odjeće s rotirajućim radnim alatom može dovesti do toga da radni alat zahvati tu odjeću i zarine u tijelo korisnika.

n) **Redovito čistite otvore za ventilaciju električnog alata.** Ventilator motora uvlači prašinu u kućište, a veće nakupine metalne prašine mogu predstavljati električnu opasnost.

o) **Nemojte koristiti električni alat blizu lako zapaljivih materijala.** Iskre bi ih mogle zapaliti.

p) **Ne upotrebljavajte alate koji zahtijevaju tekuća sredstva za hlađenje.** Uporaba vode ili drugih tekućih sredstava za hlađenje može uzrokovati strujni udar.

Povratni udar i odgovarajuće sigurnosne naputke

Povratni udar je iznenadna reakcija električnog uređaja čiji se rotirajući radni alat - na primjer brusne ploče, brusni tanjuri, čelične četke itd - zaglavio ili blokirao. Zbog zaglavljivanja ili blokiranja dolazi do naglog zaustavljanja rotirajućeg radnog alata. Nekontrolirani električni alat zbog toga bude naglo odbačen u smjeru suprotnom do smjera okretanja radnog alata.

Kad se na primjer ploča zaglavio ili uklješti u obrađivanom predmetu, rub ploče uronjen u materijal može se blokirati i uzrokovati njeno ispadanje ili povratni udar. Gibanje ploče (prema korisniku ili u suprotnom smjeru) je u toj situaciji ovisno o smjeru gibanja ploče na mjestu blokiranja. Osim toga može doći i do loma ploče.

Do povratnog udara dolazi zbog nepravilnog ili pogrešnog korištenja električnog alata. Možete ga izbjeći ako poštujete dolje navedene sigurnosne naputke.

a) **Električni alat čvrsto držite, a ruke i tijelo postavite u stabilan položaj u kojem možete preuzeti sile povratnog udara.** Ako se u standardnoj isporuci nalazi dodatna drška, uvijek je koristite kako biste imali što bolju kontrolu nad silama povratnog udara ili momentima reakcije kod pokretanja električnog alata.

b) **Osoba koja rukuje alatom može prikladnim mjerama opreza ovladati povratnim udarom ili silama reakcije.**

c) **Ruke nikada ne držite blizu rotirajućih radnih alata.** Za vrijeme povratnog udara radni alat može povrijediti ruku korisnika.

d) **Ostanite podalje od radne zone u kojoj se kreće električni alat za vrijeme povratnog udara.** Zbog povratnog udara električni alat se kreće u smjeru suprotnom do smjera okretanja ploče na mjestu blokiranja.

e) **Budite posebno oprezni kod obrađivanja uglova, oštih rubova i sličnih mjesta.** Sprječite situaciju da se radni alat odbaci od izratka i da se u njemu uklješti. Rotirajući radni alat je više sklon uklještenju kada se odbije na uglovima ili oštrim rubovima. Zbog toga može doći do gubitka kontrole ili povratnog udara.

f) **Ne koristite listove za drvo niti nazubljene listove pile.** Radni alati tog tipa često uzrokuju povratni udar ili gubitak kontrole nad uređajem.

Posebni sigurnosni napuci za brušenje i rezanje pomoću ploče

a) **Koristite isključivo ploče namijenjene za određeni uređaj i štitnik namijenjen za određenu ploču.** Ploče koje nisu oprema za određeni uređaj, ne mogu biti dovoljno zaštićene i nisu dovoljno sigurne.

b) **Nagnute brusne ploče pričvrstite na takav način da njihova brusna površina ne izlazi van ruba zaštitnog poklopa.** Nestručno namještena brusna ploča koja izlazi van ruba zaštitnog poklopa, ne može biti dovoljno zaštićena.

c) **Štitnik mora biti dobro pričvršćen do električnog alata i - kako biste si osigurali što veću moguću bezbjednost - postavljen tako da dio ploče, otvoren i okrenut prema korisniku, bude što manji.** Štitnik štiti korisnika od odlomaka, od slučajnog kontakta s pločom, a isto tako od iskre koja bi moglo zapaliti odjeću.

d) **Ploče koristite isključivo za radove za koje su predviđene. Nikad nemojte brusiti na primjer bočnom površinom ploče za rezanje.** Rezne ploče su namijenjene za uklanjanje materijala rubovima ploče. Bočna sila djelujuća na te ploče može ih polomiti.

e) **Za odabranu ploču uvijek koristite neoštećene pribornice za pričvršćivanje, pravilne veličine i oblika.** Odgovarajuće pribornice podupiru ploču i smanjuju opasnost od njenog puknuća. Pribornice

za rezne ploče mogu se razlikovati od priborica namijenjenih za druge vrste ploče.

f) Ne koristite istrošene ploče iz većih električnih alata. Ploče za veće električne alate nisu projektirane za veći broj okretaja, što je karakteristično za manje električne alate i zato se mogu slomiti.

Dodatni posebni sigurnosni napuci vezani za rezanje pomoću ploče

a) Izbjegavajte zaglavljivanje rezne ploče i vršenje prekomjernog pritiska. Nemojte izvoditi preduboke rezove. Preopterećivanje rezne ploče povećava njeno opterećenje i mogućnost da se ploča zaglavi i blokira a istim i mogućnost povratnog udara ili lomljenja ploče.

b) Izbjegavajte zonu ispred i iza rotirajuće rezne ploče. Ako brusnu ploču za rezanje u izratku pomičete dalje od sebe, u slučaju povratnog udara električni alat sa rotirajućom brusnom pločom bi se mogao izravno odbaciti na vas.

c) Ako se rezna ploča zaglavi ili dođe do prekida u radu, uređaj isključite i pričekajte dok se ploča potpuno ne zaustavi. Nikada ne probajte izvoditi rotirajuću ploču s mjesta rezanja, jer bi to moglo uzrokovati povratni udar. Ustanovite i uklonite razlog zbog kojeg dolazi do zaglavljivanja.

d) Ako se električni alat nalazi u materijalu nemojte ga ponovo uključivati. Prije nego nastavite rezanje, rezna ploča treba postići svoju punu brzinu okretaja. U suprotnom ploča može se zaglaviti, iskočiti iz obrađivanog materijala ili uzrokovati povratni udar.

e) Ploče ili velike predmete prije obrađivanja poduprite kako biste smanjili opasnost od povratnog udara do kojeg dolazi zbog zaglavljivanja ploče. Veliki predmeti mogu se nagnuti zbog vlastite težine. Obradivani predmet poduprite s obje strane, blizu linije rezanja kao i kod ruba.

f) Budite posebno oprezni kod rezanja otvora u zidovima ili kod rada u drugim nevidljivim zonama. Rezna ploča koja uranja u materijal može uzrokovati povratni udar alata nakon što naiđe na plinske, vodovodne te električne vodove ili na druge predmete.

Posebni sigurnosni napuci za brušenje pomoću brusnog papira

a) Ne koristite prevelike komade brusnog papira. Kod odabira veličine brusnog papira uvažavajte preporuke proizvođača. Brusni papir koji izlazi van brusne ploče može uzrokovati povrede, a isto tako dovesti do blokiranja, trganja papira ili do povratnog udara.

Posebni sigurnosni napuci za poliranje

a) **Nemojte dozvoliti da se viseci elementi vune za poliranje ili fiksirajućih konopa slobodno okreću. Blokirate ili odrežite slobodne fiksirajuće konope.** Slobodni i pokretni fiksirajući konopi mogu ući među prste korisnika ili zahvatiti obrađivani predmet.

Posebni sigurnosni napuci za rad s uporabom čeličnih četki

b) **Imajte na pameti da čak i kod uobičajene upotrebe dolazi do toga da četka gubi komadiće žice. Nemojte preopterećivati žice vršeći prekomjerni pritisak.** Komadići žice koji su u zraku mogu se lako probiti kroz tanju odjeću i /ili kožu.

c) **Ako je preporučeno korištenje štitnika, spriječite kontakt četke i štitnika.** Promjer četkica za tanjure i lonce može se povećavati zbog snage pritiska i centrifugalne sile.

Dodatni sigurnosni napuci

a) U alatima koji su prilagođeni za pričvršćivanje ploče s otvorima s navojima, provjerite da li dužina navoja ploče odgovara dužini navoja vretena.

b) **Osigurajte obrađivani predmet.** Pričvršćivanje obrađivanog predmeta u alat za pričvršćivanje ili u stezaljci je sigurnije od držanja u ruci.

c) **Nemojte dirati rezne ploče niti brusne listove prije nego se potpuno ne ohlade.**

d) **U slučaju uporabe brzostežuće glave, provjerite da li je unutarnja pribrubnica namještena na vreteno opremljena gumenim prstenom tipa o-ring i da li taj prsten nije oštećen. Pobrinite se da površine unutarnje i vanjske pribrubnice budu čiste.**

e) **Brzostežuću glavu koristite isključivo zajedno s brusnim i reznim pločama.** Koristite isključivo neoštećene i ispravne priburice.

f) **U slučaju trenutnog nestanka mrežnog napona ili nakon što izvučete utikač iz utičnice sa prekidačem u položaju „uključen“, prije ponovnog pokretanja uređaja deblokirajte prekidač i postavite ga u položaj „isključen“.**

POZOR! Uređaj je namijenjen za rad u zatvorenom prostorijama.

Bez obzira na sigurnu konstrukciju, upotrebu sigurnosnih sredstava i dodatnih zaštitnih mjera, još uvijek postoji preostali rizik od ozljeda nastalih tijekom rada.

Objašnjenje korištenih piktograma.



1. Pozor, budite posebno oprezni.
2. Pročitajte upute za upotrebu, poštujujte upozorenja i sigurnosne uvjete koje su u njima navedene!
3. Koristite sredstva individualne zaštite (zaštitne gogle, antifone).
4. Koristite zaštitne rukavice.
5. Isključite mrežni kabel prije početka svih aktivnosti na podešavanju ili popravljanju uređaja.
6. Uređaj držite van dohvata djece.
7. Štitite od kiše.
8. Druga klasa zaštite.
9. Nosite zaštitnu odjeću.

KONSTRUKCIJA I NAMJENA

Kutna brusilica je ručni električni alat s izolacijom II klase. Uređaj pokreće jednofazni komutatorski motor čija je brzina okretaja reducirana uz pomoć zupčanog kutnog prijenosa. Možete ga koristiti za brušenje ili za rezanje. Električni alati tog tipa se koriste za odstranjivanje iz površine metalnih predmeta svakojakih neravnina, za površinsku obradu spojeva, za rezanje cijevi sa tankim stjenkama te malih metalnih elemenata itd. Koristiće odgovarajući alat uz pomoć kutne brusilice možete koristiti ne samo za rezanje i brušenje, ali također za čišćenje, na primjer hrđe, bojanih slojeva i slično.

Područja primjene brusilice su radovi šireg spektra vezani za popravke i konstrukcije, ne samo ti povezani s metalima. Kutnu brusilicu možete također koristiti za rezanje i brušenje građevinskih materijala kao što su cigle, kocke za pločnike, keramičke pločice i slično.

Uređaj je namijenjen isključivo za rad u suhim uvjetima.

Zabranjena je nenamjenska upotreba uređaja.

Nenamjenska upotreba.

- **Nemojte obrađivati materijale koje sadrže azbest.** Azbest je karcinogen.
- **Nemojte obrađivati materijale, čija prašina je lako zapaljiva ili eksplozivna.** Za vrijeme rada s električnim alatom dolazi do iskranja koje bi moglo zapaliti tu prašinu.
- **Ploče za rezanje ne smijete koristiti za brušenje.** Ploče za rezanje rade čelnom površinom i korištenje njihove bočne površine za brušenje predstavlja opasnost od njihovog oštećenja, što bi moglo uzrokovati i povrede korisnika.

OPIS GRAFIČKIH STRANICA

Dolje navedeni brojevi se odnose na elemente uređaja koje se nalaze na grafičkim prikazima ovih uputa.

1. Gumb blokade vretena
2. Prekidač
3. Dodatna drška
4. Štitnik ploče
5. Vanjski plašt
6. Unutarnji plašt
7. Poklopac ugljene četkice

* Moguće su male razlike između crteža i proizvoda.

OPIS KORIŠTENIH GRAFIČKIH ZNAKOVA



POZOR



UPOZORENJE



MONTAŽA/POSTAVKE



INFORMACIJA

DIJELOVI I DODATNA OPREMA

- Štitnik ploče - 1 kom.
- Posebni ključ - 1 kom.
- Dodatna drška - 1 kom.

PRIPREMA ZA RAD

MONTAŽA DODATNE DRŠKE



Dodatnu dršku (3) stavite u jedan od otvora na glavi brusilice. Preporučamo korištenje brusilice s dodatnom drškom. Kad držite brusilicu s obje ruke (koristeći i dodatnu dršku) smanjujete opasnost od kontakta ruke s rotirajućom pločom ili četkom, a isto tako i opasnost od povreda kod povratnog udara.

MONTAŽA I REGULACIJA ŠTITNIKA PLOČE



Štitnik ploče štiti korisnika od odlomaka, od slučajnog kontakta s radnim alatom ili iskrama. Montirajte ga uvijek tako uz posebnu pozornost da zaštitni dio bude okrenut prema korisniku.



- Stavite štitnik ploče (4) na takav način, da se izbočenje na traci štitnika nađe na utoru kućišta prijenosa brusilice.
- Štitnik ploče postavite u odabrani položaj.
- Sigurno pričvrstite vijke za ojačanje.



Demontaža i regulacija štitnika ploče se odvija suprotnim redoslijedom do njegove montaže.



ZAMJENA RADNIH ALATA

Za vrijeme zamjene radnih alata koristite zaštitne rukavice.



Gumb za blokadu vretena (1) služi isključivo za blokiranje vretena brusilice za vrijeme montaže ili demontaže radnog alata. Zabranjeno je koristiti taj gumb kao kočnicu u trenutku kad se ploča okreće. U tom slučaju bi moglo doći do oštećenja brusilice ili tjelesnih povreda korisnika.



MONTAŽA PLOČA

U slučaju brusnih ili reznih ploča debljine manje od 3 mm, maticu vanjskog plašta (5) namjestite tako da plosnata površina bude od strane ploče (crtež B).



- Pritisnite gumb za blokadu vretena (1).
- Specijalni ključ (u isporuci) stavite u otvore na vanjskim plaštu (5) (crtež A).
- Okrenite ključ – popustite i skinite vanjski plašt (5).
- Stavite ploču tako da bude pritisnuta do površine unutarnjeg plašta (6).
- Stavite vanjski plašt (5) i lagano pričvrstite pomoću specijalnog ključa.



Demontažu ploča izvedite suprotnim redoslijedom do njegove montaže. Za vrijeme montaže ploču trebate pritisnuti do površine unutarnjeg plašta (6) i centrički namjestiti na njegov donji dio.



MONTAŽA RADNIH ALATA S OTVOROM S NAVOJIMA



- Pritisnite gumb za blokadu vretena (1).
- Demontirajte prethodno montirani radni alat – ako je montiran.
- Prije montaže skinite oba plašta – unutarnji plašt (6) i vanjski plašt (5).
- Na vreteno stavite dio radnog alata s navojima i lagano povucite.
- Demontažu radnih alata s otvorom s navojima se održava suprotnim redoslijedom do njegove montaže.



MONTAŽA KUTNE BRUSILICE NA STATIV ZA KUTNE BRUSILICE

Dozvoljeno je korištenje kutne brusilice zajedno s namijenjenim za nju stativom za kutne brusilice, pod uvjetom pravilnog montiranja - u skladu s uputama za montažu koje je isporučio proizvođač stativa.

RAD / POSTAVKE



Prije upotrebe brusilice kontrolirajte stanje brusne ploče. Ne koristite usukane, puknute ili na drugi način oštećene brusne ploče. Istrošenu ploču ili četkicu zamijenite prije upotrebe uređaja. Nakon završetka rada uvijek isključite brusilicu i pričekajte dok se radni alat potpuno ne zaustavi. Tek onda odložite brusilicu. Nemojte kočiti rotirajuću ploču postupkom pritiskanja do obrađivanog materijala



Nikada ne opterećujte brusilicu. Masa električnog alata vrši pritisak dovoljan za efektivan rad s alatom. Preopterećivanje i prekomjerni pritisak mogu uzrokovati opasno pucanje radnog alata.

- Ako za vrijeme rada brusilica padne, obavezno kontrolirajte i eventualno zamijenite radni alat ako ustanovite da je oštećen ili deformiran.

- Nikada ne udarajte radnim alatom za obrađivani materijal.
- Izbjegavajte udaranje pločom i skidanje materijala, posebno kod obrađivanja uglova, oštih rubova i slično (to bi moglo uzrokovati gubitak kontrole nad električnim alatom i pojavu povratnog udara).
- Nikada ne koristite ploče namijenjene za rezanje drva pomoću tračnih pila. Upotreba takvih ploča može uzrokovati pojavu povratnog udara električnog alata, gubitak kontrole i tjelesne povrede korisnika.

UKLJUČIVANJE / ISKLJUČIVANJE



Kod pokretanja uređaja i rada brusilicu držite s dvije ruke. Brusilica je opremljena prekidačem koji zaštićuje od slučajnog pokretanja.

- Gumb poluge (7) pomaknite prema naprijed.
- Pritisnite gumb prekidača (2) (crtež C).
- Oslobodivanjem gumba prekidača (2) zaustavljate brusilicu.



Za vrijeme pokretanja uređaja motor počinje raditi pomoću soft starta koji služi za pokretanje neopterećenog motora.



Nakon pokretanja brusilice pričekajte dok ploča postigne maksimalnu brzinu i tek onda počnite raditi. Za vrijeme rada zabranjeno je koristiti prekidač za uključivanje ili isključivanje uređaja. Prekidač brusilice je aktivan samo onda kad je električni alat odmaknut od obrađivanog materijala.

REZANJE

Pomoću kutne brusilice možete rezati isključivo pravocrtno.

- Nemojte rezati materijal koji držite u rukama.
- Veće elemente poduprite i obratite pozornost da se uporišne točke nađu blizu linije reza ili pri kraju materijala. Stabilno postavljen materijal neće se premještati tokom rezanja.
- Manje elemente pričvrstite pomoću alata tipa stega, stezaljke itd. Materijal pričvrstite tako da se mjesto rezanja nalazi blizu elementa za pričvršćivanje. Na taj način ćete osigurati veću preciznost kod rezanja.
- Ne smijete dozvoliti vibracije ili udaranje u rezu ploču jer bi to moglo smanjiti kvalitetu rezanja i može uzrokovati pucanje rezne ploče.
- Za vrijeme rezanja nemojte vršiti bočni pritisak na rezu ploču.
- Ovisno o vrsti rezanog materijala upotrijebite odgovarajuću rezu ploču.
- Preporuča se da kod rezanja materijala smjer pomaka odgovara smjeru okretaja rezne ploče.



- Dubina rezanje ovisi o promjeru ploče (crtež G).
- Koristite isključivo ploče s nominalnim promjerima koji nisu veći od preporučeni za određeni model brusilice.
- Kod dubokog rezanja (na primjer profila, građevinskih blokova, cigle i sličnih materijala) spriječite dodir prirubnice za pričvršćivanje i obrađivanog materijala.



Za vrijeme rada rezne ploče postaju jako vruće – prije nego se ne ohlade, izbjegavajte njihov kontakt s nezaštićenim dijelima tijela.

BRUŠENJE



Kod brusnih radova možete koristiti na primjer brusne ploče, lončaste brusne ploče, brusne listove, ploče s tkaničnim vlaknima, čelične četke, elastične ploče za brusni papir, itd. Svaka vrsta rada kao i svaka vrsta obrađivanog materijala zahtijevaju odgovarajuću tehniku rada i korištenje prikladnih sredstava individualne zaštite.



Za brušenje ne koristite ploče namijenjene za rezanje.



Brusne ploče su namijenjene za uklanjanje materijala rubom ploče



Nemojte brusiti bočnom površinom ploče. Optimalni kut rada za ploče tog tipa iznosi 30° (crtež H).



Radove vezane s brušenjem možete izvoditi isključivo pomoću brusnih ploča odgovarajućih za određenu vrstu materijala.



U slučaju rada s brusnim listovima, pločama s tkaničnim vlaknima i elastičnim pločama za brusni papir obratite pozornost na odgovarajući kut obrađivanja (crtež I).



Nemojte brusiti cijelom površinom ploče.



Ploče tog tipa se koriste kod obrade plosnatih površina.



Čelične četke su namijenjene prije svega za čišćenje profila ili teško dostupnih mjesta. Pomoću tih četki iz površine materijala možete uklanjati hrđu, slojeve boja i slično (crtež K).



Koristite samo te radne alate čija dozvoljena brzina okretaja je veća ili ista kao maksimalna brzina kutne brusilice bez opterećenja.

RUKOVANJE I ODRŽAVANJE



Prije svih radova održavanja, podešavanja ili izmjene alata i pribora

izvucite utikač iz mrežne utičnice.

ODRŽAVANJE I SKLADIŠTENJE

- Preporučamo čišćenje uređaja direktno nakon svake upotrebe.
- Za čišćenje ne koristite vodu niti druge tekućine.
- Uređaj čistite pomoću suhe krpice ili komprimiranog zraka pod malim pritiskom.
- Ne koristite nikakve sredstva za čišćenje niti otapala jer bi mogli oštetiti dijelove uređaja od umjetnog materijala.
- Redovito čistite otvore za ventilaciju na kućištu motora kako biste spriječili pregrijavanje uređaja.
- U slučaju oštećenja mrežnog kabela, zamijenite ga s kablom istih parametara. Za tu radnju obratite se kvalificiranom radniku ili uređaj odnesite servisierima.
- U slučaju prekomjernog iskrenja na komutatoru obratite se kvalificiranom radniku za provjeru stanja ugljenih četkica.
- Uređaj uvijek čuvajte na suhom, van dohvata djece.

ZAMJENA UGLJENIH ČETKICA

- Istrošene (kraće od 5 mm), spaljene ili puknute ugljene četkice motora odmah zamijenite. Uvijek mijenjajte istovremeno obje četkice.
- Odvinite i skinite poklopce ugljenih četkica (7) (crtež E).
- Odvucite steznu oprugu, odspojite i izvadite istrošene ugljene četkice.
- Eventualnu ugljenu prašinu uklonite pomoću komprimiranog zraka.
- Montirajte nove ugljene četkice (četkice se trebaju slobodno namjestiti u držače četkica) i ponovo stavite steznu oprugu (crtež F).
- Montirajte poklopce ugljenih četkica (7).

Nakon zamjene ugljenih četkica pokrenite brusilicu na praznom hodu i pričekajte 1-2 min. dok se četke prilagode komutatoru motora. Za promjenu ugljenih četkica obratite se kvalificiranim servisierima, a koristite isključivo originalne zamjenske dijelove.

Sve smetnje trebaju uklanjati ovlaštteni servisieri proizvođača.

TEHNIČKI PARAMETRI

TEHNIČKI PARAMETRI

Kutna brusilica	
Parametar	Vrijednost
Napon napajanja	230 V AC
Frekvencija napajanja	50 Hz
Nazivna snaga	2900 W
Nazivna brzina okretaja	6500 min ⁻¹
Max. promjer ploče	230 mm
Unutarnji promjer ploče	22,2 mm
Navoj vretena	M14
Klasa zaštite	II
Težina	5,9 kg
Godina proizvodnje	2021
59G209 označava istovremeno tip i naziv stroja	

PODACI VEZANI ZA BUKU I VIBRACIJE

Razina akustičkog pritiska	$L_{pA} = 95,7 \text{ dB (A) K=3dB (A)}$
Razina akustičke snage	$L_{wA} = 106,7 \text{ dB (A) K=3dB (A)}$
Vrijednost ubrzanja titraja (stražnji rukohvat)	$a_h = 5,355 \text{ m/s}^2 \text{ K}=1,5 \text{ m/s}^2$
Vrijednost ubrzanja titraja (prednji rukohvat)	$a_h = 5,165 \text{ m/s}^2 \text{ K}=1,5 \text{ m/s}^2$

Informacije o buci i vibracijama

Razina buke koju emitira uređaj je opisana kao: razina emitiranog zvučnog tlaka L_{pA} te razina zvučne snage L_{wA} (gdje je K mjerna nesigurnost). Vibracije koje emitira uređaj su opisane kao emisijska vrijednost vibracija a_h (gdje je K mjerna nesigurnost). Navedene u ovim uputama: razina emitiranog zvučnog tlaka L_{pA} , razina zvučne snage L_{wA} te emisijska vrijednost vibracija a_h su izmjerene u skladu s EN 60745-1. Navedena razina vibracija može se koristiti za

uspoređivanje alata te za prvu ocjenu ekspozicije na vibracije.

Navedena razina vibracija je karakteristična samo za osnovnu primjenu električnog alata. Ako alat ćete koristiti u druge svrhe ili s drugim radnim alatima, razina podhtavanja se može promijeniti. Na veću razinu vibracija može utjecati nedovoljno ili nedovoljno često održavanje uređaja. Gore navedeni razlozi mogu dovesti do povećanja ekspozicije na vibracije za vrijeme cijelog radnog razdoblja.

Kako bismo precizno ocijenili ekspoziciju na vibracije, treba uzeti u obzir vrijeme kad je električni uređaj isključen, ili kad je uključen, ali se ne koristi za rad. Na taj način ukupna ekspozicija na vibracije može se pokazati znatno manja.

Treba uvesti dodatne sigurnosne mjere s ciljem zaštite korisnika od posljedica vibracija, kao što su: redovno održavanje električnog alata i radnih alata, osiguranje odgovarajuće temperature ruku, pravilna organizacija rada.

ZAŠTITA OKOLIŠA



Električne proizvode ne bacajte zajedno s kućnim otpacima već ih zbrinite na odgovarajućim mjestima. Informacije o mjestima zbrinjavanja daju provatci proizvoda ili odgovorne mjese službe. Istrošeni električni i elektronički alati sadrže supstance koje mogu štetiti okolišu. Nezbrinuti proizvodi mogu biti opasni po zdravlje ljudi i za okoliš.

* Pridržavamo pravo na izvođenje promjena

„Društvo s ograničenom odgovornošću Grupa TopeX“ d.o.o. sa sjedištem u Varšavi, ul. Pograniczna 2/4 (u daljnjem tekstu: „Grupa TopeX“) daje na znanje da sva autorska prava vezana uz sadržaj ovih uputa (dalje: „Upute“), uključujući tekst, slike, sheme, crteže te također njihove kompozicije pripadaju isključivo Grupi TopeX u i podliježu pravnoj zaštiti, sukladno sa Zakonom od dana 4. veljače 1994. godine, o autorskim pravima i sličnim pravima (N.N. 2006 Br. 90 Stavak 631 uključujući i kasnije promjene). Kopiranje, preoblikovanje, publiciranje, modificiranje u komercijalne svrhe cijelih Uputa kao i pojedinačnih njihovih dijelova, bez suglasnosti Grupa TopeX-a koje je dano u pismenom obliku, je najstrože zabranjeno i može dovesti do prekršajne i krivične odgovornosti



PREVOD ORIGINALNOG UPUTSTVA UGAONA BRUSILICA 59G209

PAŽNJA: PRE PRISTUPANJA UPOTREBI ELEKTROUREĐAJA POTREBNO JE PAŽLJIVO PROČITATI DOLE DATO UPUTSTVO I PRIDRŽAVATI GA SE U DALJOJ UPOTREBI.

OPŠTE MERE BEZBEDNOSTI

Saveti za bezbednost pri brušenju, brušenju uz pomoć šmirgl-papira, prilikom upotrebe žičanih četki i sečenja uz pomoć brusionim kolutom.

- Dati elektrouređaj može da se koristi kao obična brusilica, brusilica za brušenje sa šmirgl-papirom, za brušenje žičanim četkama i kao uređaj za sečenje uz pomoć brusionog koluta.** Potrebno je poštovati sve savete za bezbednost, uputstva, opise i podatke dobijene zajedno sa elektrouređajem. Nepridržavanje datih saveta može dovesti do strujnog udara, požara i/ili teških telesnih povreda.
- Dati elektrouređaj ne može da se koristi za poliranje.** Upotreba elektrouređaja za druge, osim predviđenih operacija, može biti uzrok opasnosti i povreda.
- Zabranjeno je koristiti opremu koja nije predviđen i preporučena za dati uređaj od strane proizvođača.** Činjenica da oprema može da se montira na elektrouređaj ne garantuje bezbednu upotrebu.
- Dozvoljena brzina obrtaja upotrebjenne radne alatke ne može biti manja od navedene maksimalne brzine obrtaja navedene za elektrouređaj.** Radne alatke koje se obrću brže od maksimalne dozvoljene brzine mogu da se slome, a delovi istih da se razlete.
- Spojniji prečnik i debljina radnih alati moraju odgovarati dimenzijama elektrouređaja.** Radne alatke sa neodgovarajućim dimenzijama ne mogu u potpunosti da se zaštite ni kontrolišu.
- Radna alatka sa navojnim umetkom moraju da odgovaraju navoju na vretenu.** U slučaju da radne alatke, koje se montiraju uz pomoć prstena, moraju da imaju prečnik otvora alatke koji odgovara prečniku prstena. Radne alatke, koje ne mogu

na odgovarajući način da se postave na elektrouređaj, obrću se neravnomerno, veoma snažno vibriraju i mogu dovesti do gubitka kontrole nad elektrouređajem.

- g) **Strogo je zabranjeno u bilo kom slučaju koristiti oštećene radne alate.** Pre svake upotrebe, potrebno je prekontrolisati opremu, npr. brusioni kolot da nema pukotina i da se ne kruni, brusione tanjire da nemaju pukotina, tragova udara ili znakove pohanosti, žičane četke da nisu opuštenije ili da nemaju pokidane žice. U slučaju da dođe do pada elektrouređaja ili radnih alati potrebno je proveriti da nije došlo do oštećenja, ili koristiti drugu, neoštećenu alatku. Ukoliko je alatka proverena i pričvršćena, elektrouređaj treba uključiti na minut na najviši broj obrtaja, obračunajući pažnju da osoba koja ga koristi i osobe koje se nalaze sa strane budu iza sfere obrtanja radne alatke. Oštećene radne alatke najčešće se lome u tom probnom periodu.
- h) **Potrebno je nositi zaštitnu opremu. U zavisnosti od vrste posla, potrebno je nositi zaštitnu masku koja pokriva celo lice, zaštitu za oči ili zaštitne naočari. Ukoliko je potrebno, potrebno je nositi masku za zaštitu od prašine, zaštitu za sluh, zaštitne rukavice ili specijalnu kečelju koja štiti od čestica sečenog i materijala koji se obrađuje.** Treba zaštititi oči od stranih tela koje nosi vetar, a koja nastaju tokom rada. Maska za zaštitu od prašine i za zaštitu disajnih puteva mora da filtrira prašinu koja nastaje tokom rada. Uticaj buke tokom dužeg vremena može da dovede do gubitka sluha.
- i) **Potrebno je obratiti pažnju da se osobe koje su sa strane nalaze na bezbednoj udaljenosti od zone rada elektrouređaja. Svako ko se nalazi u blizini elektrouređaja koji radi mora nositi sopstvenu zaštitnu opremu.** Delovi predmeta koji se obrađuje ili napukla radna alatka mogu da odlete i dovedu do povreda čak i izvan neposredne zone rada.
- j) **Prilikom obavljanja poslova prilikom koji bi radne alatke mogle da dođu u kontakt sa skrivenim električnim ili da dođu do sopstvenog strujnog kabela, potrebno je držati elektrouređaj isključivo za izlozene površine drške.** Kontakt sa strujnim kablom može dovesti do prenosa napona na metalne delove elektrouređaja, što može dovesti do strujnog udara.
- k) **Strujni kabl potrebno je držati dalje od radnih alati koje se obrću.** U slučaju gubitka kontrole nad alatkom, može doći do izvlačenja strujnog kabela ili pucanja istog, a dlan ili cela ruka mogu da dođu u kontakt sa radnom alatkom koja se obrće.
- l) **Zabranjeno je odlagati elektrouređaj pre nego što se radne alatke u potpunosti zaustave.** Radna alatka koja se obrće može doći u kontakt sa površinom, na koju se odlaže, što može dovesti do gubitka kontrole nad elektrouređajem.
- m) **Zabranjeno je prenositi elektrouređaj koji se kreće.** Slučajan kontakt odeće sa radnom alatkom koja se obrće može da dovede do toga da se radna alatka zakači za odeću i dalje da povredi telo osobe koja koristi uređaj.
- n) **Treba redovno čistiti ventilacione otvore elektrouređaja.** Ventilator motora uvlači prašinu u kućište, a veća količina metalne prašine može uzrokovati električne opasnosti.
- o) **Zabranjeno je koristiti elektrouređaje u blizini lakozapaljivih materijala.** Varnice mogu da izazovu požar.
- p) **Zabranjeno je koristiti alatke koje zahtevaju tečna sredstva za hlađenje.** Upotreba vode ili drugih tehničkih sredstava za hlađenje može dovesti do strujnog udara.

Trzaj i odgovarajući saveti za bezbednost

Trzaj je nagla reakcija elektrouređaja na blokadu ili kočenje radne alatke koja se obrće, kao što je kolot, brusioni tanjir, žičana četka itd. Zaglavljivanje ili blokiranje dovodi do naglog zaustavljanja obrtanja radne alatke. Nekontrolisani elektrouređaj tada počinje da se kreće u suprotnom smeru u odnosu na obrtaje radne alatke.

Kada se npr. brusioni kolot zaglavi u predmetu koji se obrađuje, ivica kolota koja je zagnjurenja u materijalu, može u potpunosti da se zablokira i da dovede do njenog ispadanja ili do trzaja. Pokret brusionog kolota (u pravcu korisnika ili od korisnika) zavisi tada od pravca kretanja brusionog kolota na mestu blokade. Osim toga, brusioni kolot može takođe da se slomi.

Trzaj nastaje zbog nepravilne ili pogrešne upotrebe elektrouređaja. Moguće je izbeći ga ukoliko se pridržavate gore opisanih saveta za bezbednost.

- a) **Elektrouređaj treba držati snažno, a telo i ruke držati u položaju koji omogućava popuštanje trzaja. Ukoliko u sastav standardne opreme ulazi dodatna drška, potrebno je uvek je koristiti,**

kako biste imali veću kontrolu nad silama trzaja ili momentom obijanja prilikom pokretanja. Osoba koja koristi uređaj može da kontrolise kretanje i pojavu trzaja preduzimajući odgovarajuće mere opreza.

- b) **Strogo je zabranjeno držati ruke u blizini radnih alatki koje se obrću.** Radne alatke mogu zbog trzaja da dovedu do povrede ruke.
- c) **Potrebno je držati se dalje od zone u kojoj se kreće elektrouređaj prilikom trzaja.** Zbog trzaja elektrouređaj se premešta u pravac suprotan od pravca kretanja brusione ploče na mestu blokade.
- d) **Posebno pažljivo treba obradivati uglove, oštre ivice itd. Izbegavajte odbijanje radnih alatki ili njihovou blokadu.** Radna alatka koja se obrće najlakše će se uključiti prilikom obrade uglova, oštih ivica ili kada se odbije. To može biti uzrok gubitka kontrole ili trzaja.
- e) **Zabranjeno je koristiti ploče za drvo ili zupčane.** Radne alatke tog tipa često dovode do trzaja ili gubitka kontrole nad elektrouređajem. Posebni saveti za bezbednost za brušenje i sečenje brusionim kolotom
- a) **Potrebno je koristiti isključivo one brusione kolotove koji su namenjeni za dati elektrouređaj i zaštitu koja je predviđena za dati brusioni kolot.** Brusioni kolotovi koji nisu deo opreme datog elektrouređaja ne mogu biti pravilno zaštićeni i samim tim nisu dovoljno bezbedni za upotrebu.
- b) **Savijene brusione ploče potrebno je pričvršćivati tako da ni jedan njihov deo ne izlazi van ivica zaštite ploče.** Neispravno postavljena brusiona ploča, koja izlazi van ivica zaštite, ne može biti zaštićena na odgovarajući način.
- c) **Zaštita mora biti dobro pričvršćena na elektrouređaj tako da garantuje najveći stepen bezbednosti i mora biti postavljena tako da deo brusionog kolota koji je zaštićen i okrenut ka operateru bude najmanji moguć.** Zaštita štiti operatera od odlomljenih delova, slučajnog kontakta sa brusionim kolotom, kao i od varnica koje bi mogle da zapale odeću.
- d) **Brusioni kolot može da se koristi samo za poslove za koje je predviđen.** Zabranjeno je npr. brusiti bočnom površinom kolota namenjenog za sečenje. Kolotovi za sečenje namenjeni su za uklanjanje materijala ivicom kolota. Nanošenje bočnog pritiska na takve kolotove može dovesti do njihovog lomljenja.
- e) **Za odabrani kolot potrebno je uvek koristiti neoštećene pričvršćne prstenove, sa odgovarajućim dimenzijama i odgovarajućeg oblika.** Odgovarajući prstenovi podupiru kolotove i samim tim smanjuju opasnost od lomljenja kolota. Prstenovi za kolotove za sečenje mogu se razlikovati od prstenova namenjenih za drugu vrstu kolotova.
- f) **Zabranjeno je koristiti pohabane kolotove sa većih elektrouređaja.** Kolotovi za veće elektrouređaje nisu projektovani za veći broj obrtaja, što je pak karakteristika manjih elektrouređaja i mogu se zbog toga slomiti.

Dodatni saveti za bezbednost za sečenje uz pomoć kolotova

- a) **Potrebno je izbegavati blokiranje kolota za sečenje kao i velikog pritiska.** Nije preporučljivo obavljati veoma duboka sečenja. Preopterećenje kolota za sečenje povećava opterećenje kolota i sklonost ka uključivanju ili blokadi, a samim tim i mogućnost pojave trzaja i lomljenja kolota.
- b) **Potrebno je izbegavati zonu ispred i iza kolota za sečenje koji se obrće.** Pomeranje kolota za sečenje u predmetu koji se obrađuje u pravcu od sebe može da izazove da u slučaju trzaja elektrouređaj odskoči zajedno sa kolotom koji se obrće neposredno u pravcu korisnika.
- c) **U slučaju uključivanja kolota za sečenje ili pauze u toku rada, elektrouređaj treba isključiti i sačekati da se kolot u potpunosti zaustavi. Strogo je zabranjeno pokušavati da se izvuce sa mesta sečenja kolot koji se još uvek kreće, jer to može dovesti do povreda trzaja.** Potrebno je otkriti i ukloniti uzrok zaglavljivanja.
- d) **Ne uključivati ponovo elektrouređaj dok se još uvek nalazi u materijalu. Pre nastavljivanja s poslom, kolot za sečenje treba da dostigne svoju punu brzinu obrtaja.** U suprotnom, kolot može da se zaglavi, iskoči iz predmeta koji se obrađuje i dovede do pojave trzaja.
- e) **Ploče ili dugačke predmete potrebno je pre obrade podupreti, kako bi se smanjio rizik od pojave trzaja, do kog može da dođe ukoliko se kolot zaglavi.** Dugački predmeti mogu se poviti pod uticajem sopstvene težine. Predmet koji se obrađuje potrebno je podupreti sa obe strane, u blizini linije sečenja kao i na krajevima.

- f) **Obratiti posebnu pažnju prilikom pravljenja otvora u zidovima ili prilikom rukovanja u drugim nevidljivim zonama.** Kolut za sečenje koji ponire u materijal može dovesti do pojave trzaja alatke ukoliko naiđe na gasne vodove, vodovodne cevi, električne kablove ili druge predmete.

Posebni saveti za bezbednost za brušenje šmirgl-papirom

- a) Zabranjeno je koristiti isuviše velike površine šmirgl-papira. Pri izboru veličine šmirgl-papira potrebno je upravlјati se prema savetima proizvođača. Šmirgl-papir koji izlazi van okvira brusione stope može dovesti do povreda, a takođe može dovesti do blokade ili kidanja papira ili do pojave trzaja.

Posebni saveti za bezbednost za poliranje

- a) **Nije dozvoljeno dopuštati da se slobodno obrće labavi deo krzna za poliranje kao ni njegov pričvrtni kabl.** Zablokirati ili oseti labave pričvrstne kablove. Labavi pričvrtni kablovi koji se obrću mogu da se zapletu u prste ili da se zakače za predmet koji se obrađuje.

Posebni saveti za bezbednost za rad sa upotrebom žičanih četki

- a) **Potrebno je obratiti pažnju da čak i pri normalnoj upotrebi dolazi do gubitka delova žice sa četki.** Zabranjeno je seći žice sa isuviše velikim pritiskom. Delovi žice koji se nalaze u vazduhu mogu sa lakoćom da se probiju kroz tanku odeću i/ili kožu.

- b) **Ukoliko se preporučuje upotreba zaštita, potrebno je izbegavati kontakt četke sa zaštitom.** Prečnik četki za tanjire i posude može se povećati usled sile pritiska i centrifugalne sile.

Dodatni saveti za bezbednost

- a) Za uređaje koji se koriste za pričvršćivanje kolutova sa otvorom sa navojem potrebno je proveriti da li dužina navoja odgovara dužini navoja vretena.

- b) **Potrebno je osigurati predmet koji se obrađuje.** Pričvršćivanje predmeta koji se obrađuje u stegu ili drugi pričvrtni uređaj je bezbednije od držanja predmeta u rukama.

- c) Zabranjeno je dodirivati kolutove za brušenje i sečenje pre nego što se ohlade.

- d) **U slučaju da se koristi prste koji se brzo montira, potrebno je uveriti se da unutrašnji prsten koji je namešten na vretenu poseduje gumeni prsten tipa o-ring i da taj prsten nije oštećen.** Takođe je potrebno voditi računa da površina spoljašnjeg i unutrašnjeg prstena budu čiste.

- e) **Prsten koji se brzo montira koristiti isključivo sa kolutovima za brušenje i sečenje.** Koristiti isključivo neoštećene i tehnički ispravne prstenove.

- f) U slučaju pojave povremenog gubitka napona na mreži ili nakon vađenja utikača iz strujne utičnice sa tasterom u položaju „uključen“, pre ponovnog pokretanja potrebno je odblokirati starter i postaviti ga u položaj isključen.

PAŽNJA! Uređaj služi za rad unutar prostorija.

Pored upotrebe bezbednosnih konstrukcija iz pribora, upotrebe sredstava za bezbednost i dodatnih sredstava za zaštitu, uvek postoji rizik od povreda tokom rada.

Objašnjenja korišćenih piktograma.



1. Pažnja, pridržavajte se saveta za bezbednost
2. Pročitaj uputstvo za upotrebu, pridržavaj se upozorenja i saveta za bezbednost koja se tamo nalaze!
3. Koristiti sredstva za ličnu zaštitu (zaštitne naočari, zaštitu za sluh)
4. Koristiti zaštitne rukavice
5. Isključiti strujni kabl pre početka operacija korišćenja ili popravke.
6. Ne puštati decu u blizinu uređaja
7. Čuvati od uticaja kiše
8. Druga klasa bezbednosti
9. Koristiti zaštitnu odeću.

IZRADA I NAMENA

Ugaona brusilica je ručni elektrouređaj sa izolacijom II klase. Uređaj se puni preko jednofaznog motora, čija se brzina obrtaja reguliše uz pomoć zupčastog prenosioca. Može se koristiti i za brušenje i za sečenje. Elektrouređaj ovog tipa koristi se za uklanjanje velikog tipa naslaga sa metalnih površina, obradu površine spojnice, presecanja tankih cevi ili manjih metalnih elemenata i tsl. Prilikom upotrebe odgovarajuće alatke, ugaona brusilica može da se koristi ne samo za sečenje i brušenje, već i za čišćenje npr. rde, premaza i tsl.

U širokoj je upotrebi u poslovima popravki, ali i konstrukcije, i ne samo vezano za rad sa metalima. Ugaona brusilica može takođe da se koristi za sečenje i brušenje građevinskih materijala npr. cigle, kaldrme, keramičkih pločica i tsl.

Uređaj je namenjen isključivo za rad na suvo, ne služi za poliranje. Zabranjeno je koristiti elektrouređaj suprotno od njegove namene. Nepravilna upotreba.

- **Ne treba obrađivati materijale koji sadrže azbest.** Azbest je kancerogen.
- **Ne obrađivati materijale čija je prašina lakozapaljiva ili eksplozivna.** Tokom rada sa elektrouređajem stvaraju se varnice koje mogu da zapale isparenja koja nastaju tokom rada.
- **Zabranjeno je koristiti ploče za sečenje.** Ploče za sečenje rade prednjom površinom i brušenje bočnom površinom takve ploče dovodi do njenog oštećenja a to može biti uzrok telesnih povreda operatera.

OPIS GRAFIČKIH STRANA

Dole data numeracija odnosi se na elemente uređaja, prikazane na grafičkim stranicama dole datog uputstva.

1. Taster za blokadu vretena
2. Starter
3. Dodatna drška
4. Zaštita ploče
5. Spoljašnji prsten
6. Unutrašnji prsten
7. Poklopac ugljenih četki

* Mogu se pojaviti razlike između crteža i proizvoda.

OPIS KORIŠĆENIH GRAFIČKIH ZNAKOVA

- PAŽNJA
- UPOZORENJE
- MONTIRANJE / SASTAVLJANJE
- INFORMACIJA

OPREMA I DODACI

1. Zaštita ploče - 1 kom.
2. Specijalni ključ - 1 kom.
3. Dodatna drška - 1 kom.

PRIPREMA ZA RAD

MONTAŽA DODATNE DRŠKE

Dodatna drška (3) postavlja se u jedan od otvora na glavici brusilice. Preporučuje se upotreba brusilice sa dodatnom drškom. Ukoliko se brusilica tokom rada drži sa obe ruke (koristeći dodatnu dršku) manji je rizik da će ruka doći u kontakt sa pločom koja se obrće ili sa četkom, a manji je i rizik od povrede prilikom trzaja.

MONTAŽA I REGULACIJA ZAŠTITE PLOČE

Zaštita ploče štiti operatera od odlomaka, slučajnog kontakta sa radnom alatkom ili varnica. Ona uvek treba da bude montirana, sa dodatnim obraćanjem pažnje da je strana koja sakriva bude okrenuta ka operateru.

- Postaviti zaštitu ploče (4) tako da izbočina na prstenu zaštite bude postavljena na otvor na kućištu prenosioca bušilice.
 - Postaviti zaštitu ploče u odabrani položaj.
 - Sigurno pričvrstiti pričvrtni navrtanj.
- Demontaža i regulacija zaštite ploče obavlja se suprotnim redosledom u donosu na njenu montažu.

PROMENA RADNIH ALATKI

Prilikom promene radnih alatki potrebno je koristiti zaštitne rukavice. Taster za blokadu vretena (1) služi isključivo za blokadu vretena

brusilice prilikom montaže ili demontaže radnih alatki. Zabranjeno je koristiti ga kao kočnicu kada se ploča obrće. U tom slučaju može doći do oštećenja brusilice ili povrede korisnika.

MONTAŽA PLOČE

U slučaju ploča za brušenje ili sečenje, debljine ispod 3 mm, navrtanj spoljašnjeg prstena (5) treba naviti pljosnatom površinom od strane ploče (slika B).

- Pritisnuti taster za blokadu vretena (1).
- Postaviti specijalni ključ (u priboru) na otvor spoljašnjeg prstena (5) (slika A).
- Okrenuti ključem – otpustiti i skinuti spoljašnji prsten (5).
- Postaviti ploču tako da stoji na površini unutrašnjeg prstena (6).
- Postaviti spoljašnji prsten (5) i lako pričvrstiti specijalnim ključem.

Demontaža ploče odvija se suprotnim redosledom u odnosu na njenu montažu. Prilikom montaže ploča treba da se pritisne na površinu unutrašnjeg prstena (6) i postavi centralno na njegovu osnovu.

MONTAŽA RADNIH ALATKI SA NAVOJEM

- Pritisnuti taster za blokadu vretena (1).
- Demontirati prethodno montiranu radnu alatku - ukoliko je montirana.
- Pre montaže skinuti oba prstena – unutrašnji prsten (6) i spoljašnji prsten (5).
- Postaviti deo sa navojem radne alatke na vreteno i lako zavrnuti.

Demontaža radne alatke sa navojem obavlja se suprotnim redosledom u odnosu na njenu montažu.

MONTAŽA UGAONE BRUSILICE NA STATIV ZA UGAONU BRUSILICU

Dozvoljena je upotreba ugaone brusilice na stativu za ugaonu brusilicu pod uslovom da se pravilno montira, u skladu sa intrukcijama za montažu proizvođača stativa.

RAD / POSTAVKE

Pre upotrebe ugaone brusilice potrebno je proveriti stanje koluta. Ne koristiti otkrnjene, puknute ili na drugi način oštećene kolutove. Iskorišćenu ploču ili četku treba pre upotrebe zameniti novom. Nakon završetka posla brusilicu uvek treba isključiti i sačekati da se radna alatka u potpunosti zaustavi. Tek tada se brusilica može odložiti. Zabranjeno je kočiti kolot koji se obrće pritiskom na materijal koji se obrađuje.

- Zabranjeno je preopterećivati brusilicu. Masa elektrouređaja dalje dovoljan pritisak da bi se efikasno radilo sa alatkom. Preopterećenje i prekomerni pritisak mogu dovesti do opasnog pucanja radnih alatki.
- Ukoliko brusilica padne tokom rada neophodno je proveriti i eventualno zameniti radne alatke ukoliko se utvrdi da se oštećene ili deformisane.
- Zabranjeno je udarati radnim alatkom o materijal koji se obrađuje.

- Treba izbegavati odbijanje ploče i guljenje materijala, posebno prilikom obrade uglova, oštih ivica i tsl. (to može dovesti do gubitka kontrole nad elektrouređajem i dovesti do trzaja).
- Zabranjeno je koristiti ploče namenjene za sečenje drveta sa tasterom za drvo. Upotreba takvih ploča preti pojavom trzaja elektrouređaja, gubitkom kontrole nad njim i može dovesti do povreda tela operatera.

UKLJUČIVANJE / ISKLJUČIVANJE

Tokom pokretanja i rada sa brusilicom, treba je držati obema rukama. Brusilica poseduje sigurnosni starter, kao zaštitu od slučajnog pokretanja.

- Pomeriti taster poluge (7) ka napred.
 - Pritisnuti taster startera (2) (slika C).
 - Otpuštanje pritiska sa startera (2) dovodi do zaustavljanja brusilice.
- Prilikom pokretanja motor počinje posao uz pomoć slobodnog pokreta, koji služi za pokretanje neopterećenog motora.

Nakon uključivanja brusilice treba sačekati da kolot dostigne maksimalnu brzinu obrtanja pre nego što se počne sa radom. Za vreme obavljanja posla zabranjeno je koristiti starter, uključivati ili isključivati brusilicu. Starter brusilice može da se koristi samo kada je elektrouređaj udaljen od materijala koji se obrađuje.

SEČENJE

- Sečenje pomoću ugaone brusilice može da se obavlja samo duž prave linije.
- Zabranjeno je seći materijal držeći ga u ruci.

- Dugačke elemente treba podupreti i obratiti pažnju da se tačke podupiranja nalaze u blizini linije sečenja i na kraju materijala. Materijal koji je stabilno postavljen neće imati tendenciju da se pomera prilikom sečenja.

- Mali elementi moraju biti pričvršćeni npr. stegom, ili stezaljkama, i tsl. Materijal treba da je pričvršćen tako da se mesto sečenja nalazi u blizini pričvršćenog elementa. To obezbeđuje veću preciznost sečenja.

- Zabranjeno je dopustiti da dođe do podrhtavanja ili udaranja ploče za sečenje jer će to oštetiti kvalitet sečenja i može dovesti do pucanja ploče za sečenje.
- Ne vršiti bočni pritisak na ploču za sečenje tokom sečenja.
- U zavisnosti od vrste materijala koji se seče koristiti adekvatnu ploču za sečenje.
- Prilikom sečenja materijala preporučuje se da pravac povlačenja bude u skladu sa pravcem obrtanja ploče za sečenje.

- Dubina sečenja zavisi od prečnika ploče (slika G).
- Treba koristiti samo one ploče sa sečenjem sa nominalnim prečnikom, ne većim od preporučenoj za dati model brusilice.

- Za duboka sečenja (npr. profili, kaldrma, cigle i tsl.) zabranjeno je dozvoliti da dođe do kontakta između pričvršćenih prstenova i materijala koji se obrađuje

Ploče za sečenje tokom rada dostižu visoke temperature – zabranjeno je dodirivati ih nezaštićenim delovima tela pre nego što se ohlade.

BRUŠENJE

Prilikom poslova brušenja mogu se koristiti npr. kolotovi za brušenje, nazubljeni kolotovi, kolotovi sa brusionim platnom, žičane četke, elastične ploče za šmirgl-papir, i tsl. Svaka vrsta ploče kao i materijala koji se obrađuje zahteva odgovarajuću tehniku rada i upotrebu odgovarajućih sredstava zaštite.

- Za brušenje je zabranjeno koristiti ploče za sečenje.
- Brusione ploče namenjene su za uklanjanje materijala ivicom ploče.
- Zabranjeno je brusiti bočnom površinom ploče. Optimalni ugao rada za ovaj tip ploče iznosi 30° (slika H).

Poslovi brušenja mogu da se obavljaju samo sa brusionim pločama koje odgovaraju datoj vrsti materijala.

- U slučaju rada sa nazubljenim kolotovima, kolotovima sa brusionim vlaknom i elastičnim pločama za šmirgl-papir, treba obratiti pažnju na odgovarajući ugao pritiska (slika I).

- Zabranjeno je brusiti celom površinom ploče.
- Ploče ovog tipa koriste se za obradu ravnih površina.
- Žičane četke namenjene su uglavnom za čišćenje profila i teško dostupnih mesta. Uz pomoć njih može da se čisti površina materijala npr. uklanjati rđa, premaz i tsl. (slika K).

Treba koristiti samo takve radne alatke čija je dozvoljena brzina obrtaja viša ili jednaka maksimalnoj brzini ugaone brusilice bez opterećenja.

KORIŠĆENJE I ODRŽAVANJE

Pre pristupanja bilo kakvim operacijama vezanim za instalaciju, podešavanje, popravku ili rukovanje, potrebno je isključiti utikač strujnog kabela iz strujne utičnice.

ČUVANJE I ODRŽAVANJE

- Preporučuje se čišćenje uređaja neposredno nakon svake upotrebe.
- Za čišćenje ne treba koristiti vodu ni druge tečnosti.
- Uređaj treba čistiti uz pomoć suvog parčeta tkanine ili prodatu kompresovanim vazduhom, niskog pritiska.
- Ne koristiti bilo kakva sredstva za čišćenje kao ni razređivače, jer oni mogu oštetiti delove napravljen od plastičnih masa.
- Potrebno je redovno čistiti ventilacione otvore na kućištu motora, kako ne bi došlo do pregrevanja uređaja.
- U slučaju oštećenja strujnog kabela, treba ga promeniti kablom koji je istih parametara. Tu operaciju treba poveriti kvalifikovanoj osobi ili predati uređaj na servis.
- U slučaju pojave prekomernog varničenja na motoru, preporučuje se da kvalifikovana osoba proveriti stanje ugljenih četki motora.
- Uređaj uvek treba čuvati na suvom mestu, nedostupnom za decu.

PROMENA UGLJENIH ČETKI

Iskorišćene (kraće od 5 mm), spaljene ili napukle ugljene četke motora treba odmah zameniti. Uvek se istovremeno menjaju obe četke.

- Odviti i skinuti poklopac ugljenih četki (7) (slika E).
- Povući oprugu, otpočeti i izvaditi iskorišćene ugljene četke.
- Ukloniti eventualnu ugljenu prašinu uz pomoć kompresovanog

vazduha.

- Montirati nove ugljene četke (četke treba slobodno da leže u držaču za četke) a oprugu postaviti na mesto (slika F).
- Montirati poklopac za ugljene četke (7).



Nakon promene ugljenih četki potrebno je uključiti brusilicu bez opterećenja i sačekati 1-2 min, da se četke uklope sa motorom. Operacija promene ugljenih četki treba poveriti isključivo kvalifikovanoj osobi, koristeći originalne delove.



Sve vrste popravki treba poveriti ovlašćenom servisu proizvođača.

TEHNIČKE KARAKTERISTIKE

NOMINALNI PODACI

Ugaona brusilica	
Parametar	Vrednost
Napon struje	230 V AC
Frekvencija napona	50 Hz
Nominalna snaga	2900 W
Ocenjena brzina obrtaja	6500 min ⁻¹
Max prečnik ploče	230 mm
Unutrašnji prečnik ploče	22,2 mm
Navoj vretena	M14
Klasa bezbednosti	II
Masa	5,9 kg
Godina proizvodnje	2021
59G209 označava i tip i opis mašine	

PODACI VEZANI ZA BUKU I PODRHTAVANJE

Nivo akustičnog pritiska	$L_{pA} = 95,7 \text{ dB (A) K}=3\text{dB (A)}$
Nivo akustične snage	$L_{WA} = 106,7 \text{ dB (A) K}=3\text{dB (A)}$
Izmerena vrednost brzine podrhtavanja (zadnja drška):	$a_h = 5,355 \text{ m/s}^2 \text{ K}=1,5 \text{ m/s}^2$
Izmerena vrednost brzine podrhtavanja (prednja drška):	$a_h = 5,165 \text{ m/s}^2 \text{ K}=1,5 \text{ m/s}^2$

Informacije na temu buke i vibracija

Nivo emitovane buke uređaja opisan kao: nivo emitovane akustične snage L_{pA} i nivo akustične snage L_{WA} (gde K označava nepreciznost dimenzije). Podrhtavanje emitovano od strane uređaja opisano kao izmerena vrednost brzine podrhtavanja a_h (gde K označava nepreciznost dimenzije).

Dati u uputstvu: nivo emitovanog akustičnog pritiska L_{pA} , nivo akustične snage L_{WA} kao i vrednost brzine podrhtavanja a_h izmereni su u skladu sa EN 60745-1. Dati nivo podrhtavanja a_h može da se koristi za poređenje uređaja ili za početno vrednovanje podrhtavanja.

Dati nivo podrhtavanja reprezentativan je na osnovnu upotrebe uređaja. Ukoliko se uređaj koristi za drugu upotrebu ili sa drugim radnim alatima, nivo podrhtavanja može podležti promeni. Na viši nivo podrhtavanja uticanje nedovoljna ili veoma retka konzervacija uređaja. Gore navedeni uzroci mogu dovesti do povećanja ekspozicije podrhtavanja tokom celog vremena rada.

Za precizno procenjivanje ekspozicije podrhtavanja potrebno je obratiti pažnju na to kada je uređaj isključen ili kada je uključen ali se ne koristi za rad. Nakon detaljne procene svih faktora ukupna izloženost niti znatno niža.

U cilju zaštite korisnika od vibracija potrebno je uvesti dodatna zaštitna sredstva kao npr.: ciklična konzervacija uređaja i radnih alati, odgovarajuća zaštitna temperatura ruku i odgovarajuća organizacija posla.

ZAŠTITA SREDINE



Proizvode koji se napajaju strujom ne treba bacati u otpacima iz kuće, već ih treba predati u otpadne sirovine u odgovarajućim ustanovama. Informacije o otpadnim sirovinama daje prodavac proizvoda ili gradska vlast. Iskorišćen uređaj električni ili elektronski sadrži supstance osetljive za životnu sredinu. Uređaji koji nisu za reciklažu predstavljaju potencijalno narušavanje životne sredine i izdvajaju ljudi.

* Zadržava se pravo izmena.

"Grupa Topex Spółka z ograniczoną odpowiedzialnością" Spółka komandytowa sa sedištem u Varšavi, ulica Pograniczna 2/4 (u daljem tekstu: "Grupa Topex") informishe da, sva autorska prava na sadržaj dole datog uputstva (u daljem tekstu: "Uputstvo"), u kome između ostalog, tekst uputstva, postavljene fotografije, sheme, crteži, a takođe i sastav, pripadaju isključivo Grupi Topex-u i podležu pravnoj zaštiti u skladu sa propisom od dana 4. februara 1994. godine, o autorskim pravima i sličnim pravima (tj. Prawni glosnik 2006 broj 90, član 631, sa kasnijim izmenama). Kopiranje, menjanje, objavljivanje, menjanje u cilju komercijalizacije, celine Uputstva kao i njenih delova, bez saglasnosti Grupa Topex-a u pismenoj formi, strogo je zabranjeno i može dovesti do pozivanja na odgovornost kako građansku tako i sudsku.

ΜΕΤΑΦΡΑΣΗ ΤΟΥ ΠΡΩΤΟΤΥΠΟΥ ΤΩΝ ΟΔΗΓΙΩΝ ΧΡΗΣΗΣ ΓΩΝΙΑΚΟ ΤΡΙΒΕΙΟ 59G209



ΠΡΟΣΟΧΗ: ΠΡΟΤΥΟ ΕΚΙΝΗΣΕΤΕ ΤΗ ΧΡΗΣΗ ΤΟΥ ΗΛΕΚΤΡΙΚΟΥ ΜΗΧΑΝΗΜΑΤΟΣ ΧΕΙΡΟΣ, ΔΙΑΒΑΣΤΕ ΠΡΟΕΚΤΙΚΑ ΤΙΣ ΠΑΡΟΥΣΕΣ ΟΔΗΓΙΕΣ ΧΡΗΣΗΣ ΚΑΙ ΔΙΑΤΗΡΗΣΤΕ ΤΕΣ ΓΙΑ ΜΕΛΛΟΝΤΙΚΗ ΑΝΑΦΟΡΑ.

ΕΙΔΙΚΕΣ ΑΠΑΙΤΗΣΕΙΣ ΑΣΦΑΛΕΙΑΣ

Υποδείξεις των μέτρων ασφαλείας που αφορούν στη λείανση, τη λείανση με γυαλόχαρτο, την εξομάλυνση με σφυριόβουρτσες και στην κοπή με εργαλεία κοπής και λείανσης

a) Το παρόν ηλεκτρικό μηχανήμα χειρός προορίζεται για χρήση ως κανονικός λειαντήρας, λειαντήρας με γυαλόχαρτο, λειαντήρας για την εξομάλυνση με σφυριόβουρτσες καθώς και ως μηχανήμα κοπής. Λάβετε γνώση όλων των προειδοποιήσεων ασφαλείας, των οδηγιών, των εικόνων και των τεχνικών χαρακτηριστικών που παρέχονται μαζί με το παρόν ηλεκτρικό μηχανήμα χειρός. Μη τήρηση όλων των οδηγιών που ακολουθούν μπορεί να οδηγήσει σε ηλεκτροπληξία, πυρκαγιά και/ή σε σοβαρούς τραυματισμούς.

b) Αυτό το μηχανήμα χειρός δεν είναι κατάλληλο για εργασίες στίλβωσης. Η χρήση του μηχανήματος χειρός για εργασίες για τις οποίες αυτό δεν προορίζεται μπορεί να δημιουργήσει κινδύνους και να προκαλέσει τραυματισμούς.

c) Μην χρησιμοποιείτε τα εργαλεία εργασίας και άλλο βοηθητικό εξοπλισμό τα οποία δεν έχουν σχεδιαστεί ειδικά για το παρόν μηχανήμα και δεν συνιστώνται από τον κατασκευαστή του μηχανήματος. Η καθ' αυτή δυνατότητα τοποθέτησής τους στο παρόν μηχανήμα χειρός δεν αποτελεί εγγύηση της ασφαλούς λειτουργίας του.

d) Η ονομαστική συχνότητα περιστροφής του εργαλείου εργασίας δεν πρέπει να είναι χαμηλότερη της μέγιστης συχνότητας περιστροφής η οποία αναγράφεται στη σήμανση του ηλεκτροκίνητου μηχανήματος χειρός. Κατά την εργασία με το εργαλείο εργασίας το οποίο περιστρέφεται γρηγορότερα από την ονομαστική συχνότητα περιστροφής του, ενδέχεται να επέλθει η θραύση του και η εκτίναξη των θραυσμάτων.

e) Η εξωτερική διάμετρος και το πάχος του εργαλείου εργασίας δεν πρέπει να υπερβαίνουν τις ονομαστικές διαστάσεις του εν λόγω ηλεκτροκίνητου μηχανήματος χειρός. Δυσανάλογα σε μέγεθος εργαλεία εργασίας δεν μπορούν να προφυλαχθούν επαρκώς και ενδέχεται να προκαλέσουν την απώλεια ελέγχου του μηχανήματος κατά τη διάρκεια εκτέλεσης των εργασιών.

f) Το εργαλείο εργασίας με τον σπειρωτό δακτύλιο θα πρέπει να ταιριάζει με το σπείρωμα της τράκτου. Τα εργαλεία εργασίας που τοποθετούνται με τη βοήθεια φλαντζών πρέπει να αντιστοιχούν στη διάμετρο της φλάντζας. Τα εργαλεία εργασίας με την οπή τοποθέτησης που δεν αντιστοιχεί στα μέσα στερέωσης του ηλεκτροκίνητου μηχανήματος χειρός θα είναι ανισόροπα, θα προκαλέσουν αυξημένους κραδασμούς και ενδέχεται να προκαλέσουν την απώλεια ελέγχου του μηχανήματος κατά τη λειτουργία του.

g) Ποτέ μην χρησιμοποιείτε ένα εργαλείο εργασίας που έχει βλάβη. Πριν από την κάθε χρήση πραγματοποιήστε τον οπτικό έλεγχο του εργαλείου εργασίας, π.χ. ελέγξτε τους τροχούς λείανσης για τυχόν αυλακώσεις και ρωγμές, τους κυρτούς δίσκους λείανσης για τυχόν ρωγμές, θραύση ή υπερβολική φθορά, και τις σφυριόβουρτσες για τυχόν μη στερεωμένα ή σπασμένα σύρματα. Σε περίπτωση πτώσης του ηλεκτροκίνητου μηχανήματος χειρός ή του εργαλείου εργασίας, πρέπει να το ελέγξετε οπτικά για τυχόν βλάβες ή να το αντικαταστήσετε με ένα ακραίο εργαλείο εργασίας. Κατόπιν ελέγξτε και τοποθετήστε του εργαλείου εργασίας, ο χειριστής και όλα τα γύρω άτομα πρέπει να λάβουν θέση εκτός του επιπέδου περιστροφής του εργαλείου εργασίας. Κατόπιν ενεργοποιήστε το μηχανήμα χειρός, ώστε να λειτουργήσει με τη μέγιστη συχνότητα περιστροφής άνευ φορτίου για 1 λεπτό. Στις περισσότερες περιπτώσεις, κατά τον χρόνο ελέγχου γίνεται η θραύση του εργαλείου εργασίας που έχει βλάβη.

h) Να χρησιμοποιείτε μέσα ατομικής προστασίας. Ανάλογα με την

εκτελούμενη εργασία, να χρησιμοποιείτε ασπίδα προσώπου και προστατευτικά γυαλιά, κλειστά ή ανοικτά. Να χρησιμοποιείτε, εάν χρειαστεί, προσωπίδα προστασίας από τη σκόνη, μέσα προστασίας των οργάνων ακοής, γάντια και προστατευτική ποδιά ή οποία είναι κατάλληλη ώστε να συγκρατήσει μικρά αποξυστικά σωματίδια και σωματίδια του προς επεξεργασία υλικού. Μέσα προστασίας των οφθαλμών θα πρέπει να προστατεύουν από τυχόν εκτινασόμενα σωματίδια που δημιουργούνται κατά την εκτέλεση διάφορων εργασιών με το εργαλείο. Αναπνευστικές μάσκες και μάσκες προστασίας από τη σκόνη πρέπει να φιλτράρουν τον αέρα και να συγκρατούν τα σωματίδια που δημιουργούνται κατά την εκτέλεση διάφορων εργασιών με το εργαλείο. Παρατεταμένη έκθεση σε υψηλή στάθμη θορύβου ενδέχεται να προκαλέσει την απώλεια της ακοής.

- i) **Μην επιτρέπετε στους μη έχοντες εργασία να πλησιάζουν το πεδίο εργασίας.** Οιαδήποτε άτομα που εισέρχονται στο πεδίο εργασίας πρέπει να χρησιμοποιούν μέσα ατομικής προστασίας. Τμήματα του υπό επεξεργασία αντικείμενου ή του εργαλείου εργασίας που έχει βλάβη ενδέχεται να εκτινάσσονται και να προκαλούν σωματικές βλάβες σε αμέσως πλησιέστερα του μέρους εκτέλεσης εργασιών σημεία.
- j) **Να κρατάτε το ηλεκτρικό εργαλείο χειρός μόνο από τις μονωμένες επιφάνειες συγκράτησης όταν υπάρχει ο κίνδυνος το εργαλείο να έρθει σε επαφή με μη ορατούς ηλεκτροφόρους αγωγούς.** Κατά την επαφή με το υπό τάση καλώδιο, τα ανοικτά μεταλλικά μέρη του μηχανήματος χειρός ενδέχεται να τεθούν υπό τάση και να προκαλέσουν ηλεκτροπληξία του χειριστή.
- k) **Τοποθετήστε το καλώδιο σε ορισμένη απόσταση από το περιστρεφόμενο εργαλείο εργασίας.** Σε περίπτωση απώλειας του ελέγχου του μηχανήματος, το καλώδιο ενδέχεται να υποστεί βλάβη ή να σφηνωθεί, γεγονός το οποίο θα οδηγήσει στο ότι ο καρπός ή το χέρι θα παρασυρθεί στο πεδίο του περιστρεφόμενου εργαλείου εργασίας.
- l) **Μην αφήνετε ποτέ το μηχάνημα χειρός στην άκρη προτού το εργαλείο εργασίας πάψει εντελώς να κινείται.** Το εργαλείο εργασίας, όταν περιστρέφεται, ενδέχεται να πιαστεί στην επιφάνεια και να αποσπάσει το ηλεκτροκίνητο μηχάνημα χειρός από τα χέρια σας.
- m) **Απαγορεύεται να ενεργοποιείτε το ηλεκτροκίνητο μηχάνημα χειρός κατά τη μεταφορά του.** Ακουσία επαφή με το περιστρεφόμενο εργαλείο εργασίας ενδέχεται να παρασύρει τα ρούχα και να σας τραυματίσει.
- n) **Πρέπει να καθαρίζετε τακτικά τις οπές περιαιρού του μηχανήματος χειρός.** Ο ανεμιστήρας του ηλεκτρικού κινητήρα αναρροφά σκόνη μέσα στο περίβλημα, και η υπερβολική συσσώρευση μεταλλικής σκόνης ενδέχεται να δημιουργήσει τον κίνδυνο ηλεκτροπληξίας.
- o) **Απαγορεύεται αυστηρά η χρήση του ηλεκτροκίνητου μηχανήματος χειρός πλησίον εύφλεκτων υλικών.** Τα υλικά αυτά δύνανται να αναφλεγθούν από τις σπινές.
- p) **Μην χρησιμοποιείτε τα εργαλεία εργασίας τα οποία απαιτούν εφαρμογή ψυκτικών υγρών.** Η χρήση νερού ή άλλων ψυκτικών υγρών ενδέχεται να οδηγήσει σε ηλεκτροπληξία.

Αναπήδηση και σχετικές προειδοποιήσεις

Η αναπήδηση είναι η αντίδραση του μηχανήματος σε αιφνίδιο κόλλημα ή σφηνώματα του περιστρεφόμενου τροχού λείανσης, κυρτού δίσκου λείανσης, συρματόβουρτσας ή άλλου εργαλείου εργασίας. Το σφηνώμα προκαλεί απότομη ακινητοποίηση του περιστρεφόμενου εργαλείου εργασίας, γεγονός το οποίο γίνεται η αιτία δημιουργίας της δύναμης οπισθοδρόμησης που επιδρά στο μηχάνημα χειρός, και η οποία η δύναμη έχει την αντίθετη κατεύθυνση από αυτή της περιστροφής του εργαλείου εργασίας και καταβάλλεται στο σημείο του σφηνώματος. Εάν π.χ. ο τροχός λείανσης σφηνωθεί στο υπό επεξεργασία αντικείμενο, με την ακμή του να έχει εισχωρήσει στην επιφάνεια του υλικού, τότε θα πιέζεται εκτός του υλικού ή θα εκτινάσσεται. Ο τροχός ενδέχεται να αναπηδήσει προς ή από τον χειριστή, ανάλογα με την κατεύθυνση της κίνησης του εργαλείου εργασίας στο σημείο του σφηνώματος. Παράλληλα ενδέχεται να συμβεί η θραύση των τροχών λείανσης. Η αναπήδηση είναι το αποτέλεσμα λανθασμένου χειρισμού του μηχανήματος χειρός ή/και λανθασμένης σειράς ή συνθηκών εργασίας. Μπορείτε να αποφεύγετε την αναπήδηση εφαρμόζοντας τα παρακάτω προληπτικά μέτρα.

- a) **Κρατάτε πολύ καλά το μηχάνημα χειρός. Το σώμα και τα χέρια σας πρέπει να βρίσκονται σε κατάσταση ετοιμότητας να**

καταστείλετε τη δύναμη οπισθοδρόμησης που δημιουργείται κατά την αναπήδηση, οιαδήποτε στιγμή. Χρησιμοποιείτε οπισθοθήπητη την επιρροσθητη χειρολαβη, εάν προβλέπεται, διότι αυτό θα συμβάλει στην ετοιμότητά σας να αντισταθμίσετε γρήγορα τη δύναμη οπισθοδρόμησης ή τη ροπή αντίδρασης κατά την εκκίνηση. Με την τήρηση των προληπτικών μέτρων, ο χειριστής μπορεί να ελέγξει τη ροπή αντίδρασης ή τη δύναμη οπισθοδρόμησης κατά την αναπήδηση.

- b) **Ποτέ μην πλησιάζετε το χέρι σας στο εργαλείο εργασίας που περιστρέφεται.** Υπάρχει η πιθανότητα της αναπήδησης του εργαλείου εργασίας προς το χέρι.
- c) **Πρέπει να διατηρείτε απόσταση ασφαλείας από το πεδίο εκτίναξης του μηχανήματος χειρός κατά τυχόν αναπήδηση.** Κατά την αναπήδηση το εργαλείο εργασίας εκτινάσσεται στην αντίθετη κατεύθυνση από αυτή της περιστροφής του δίσκου κοπής στο σημείο του σφηνώματος.
- d) **Να είσαστε ιδιαίτερα προσεκτικοί κατά την εργασία σε γωνίες, μυτερές ακμές κ.λπ. Να αποφεύγετε συγκρούσεις και κόλλημα του εργαλείου εργασίας.** Γωνίες, μυτερές ακμές και συγκρούσεις του εργαλείου εργασίας ενδέχεται να προκαλέσουν κόλλημα του εργαλείου εργασίας και την απώλεια ελέγχου ή την αναπήδηση.
- e) **Μην τοποθετείτε αλυσίδες κοπής ξύλου ή τροχούς κοπής.** Τέτοια εργαλεία εργασίας δύνανται να προκαλέσουν συχνές αναπήδησεις και την απώλεια του ελέγχου του μηχανήματος. **Επιπρόσθετες υποδείξεις των μέτρων ασφαλείας για εργασίες λείανσης και κοπής**
 - a) **Να χρησιμοποιείτε μόνο εκείνους τους τύπους των τροχών οι οποίοι συνιστώνται για το εν λόγω μηχάνημα χειρός, όπως και τον ειδικό προφυλακτήρα ο οποίος είναι σχεδιασμένος για τον επλεγμένο τύπου τροχό.** Οι τροχοί που είναι ακατάλληλοι για το μηχάνημα χειρός δεν μπορούν να προφυλάσσονται επαρκώς και δεν είναι ασφαλείς.
 - b) **Κυρτοί τροχοί λείανσης πρέπει να τοποθετούνται με τέτοιο τρόπο, ώστε κανένα σημείο τους να μην εξέρχεται από τον προφυλακτήρα.** Εάν ο τροχός λείανσης είναι τοποθετημένος με μη επαγγελματικό τρόπο και εξέρχεται από τον προφυλακτήρα, δεν είναι δυνατό να εξασφαλιστεί ο ικανοποιητικός βαθμός προστασίας.
 - c) **Ο προφυλακτήρας πρέπει να είναι καλά στερεωμένος επί του μηχανήματος χειρός και πρέπει να εξασφαλίζει τη μέγιστη ασφάλεια, ούτως ώστε το ανοικτό σημείο του τροχού από την πλευρά του χειριστή να είναι όσο το δυνατόν μικρότερο.** Ο προφυλακτήρας εξασφαλίζει την προστασία του χειριστή από τυχόν θραύσματα του τροχού σε περίπτωση θραύσης του, από τυχαία επαφή με τον τροχό και από τους σπινθηρισμούς, οι οποίοι ενδέχεται να αναφάνουν τα ρούχα.
 - d) **Οι τροχοί λείανσης και κοπής θα πρέπει να χρησιμοποιούνται μόνο για τις εργασίες για τις οποίες συνιστώνται. Π.χ. δεν πρέπει να πραγματοποιείτε λείανση με την πλαϊνή πλευρά του τροχού κοπής.** Τροχοί κοπής δεν είναι σχεδιασμένοι για την αφαίρεση υλικού με την ακμή τους. Εγκάρσιες δυνάμεις ασκούμενες στους δίσκους αυτούς ενδέχεται να καταστρέψουν τον δίσκο.
 - e) **Κατά την εκτέλεση εργασιών με τους δίσκους κοπής πάντα χρησιμοποιείτε ακέραιες φλάντζες που έχουν κατάλληλο μέγεθος και σχήμα.** Κατάλληλες για έναν τροχό λείανσης ή κοπής φλάντζες χρησιμοποιούν ως αξιόπιστο στρίγγιμά του, γεγονός το οποίο μειώνει την πιθανότητα καταστροφής του τροχού. Οι φλάντζες για τους τροχούς κοπής μπορεί να διαφέρουν από αυτές για τους τροχούς λείανσης.
 - f) **Μην χρησιμοποιείτε φθαρμένους τροχούς μηχανημάτων χειρός τα οποία είναι σχεδιασμένα για μεγαλύτερη διάμετρο τροχού.** Ο τροχός που είναι σχεδιασμένος για το μηχάνημα χειρός με μεγαλύτερη διάμετρο του εργαλείου εργασίας δεν είναι κατάλληλο για το μηχάνημα χειρός το οποίο προορίζεται για μεγαλύτερες συχνότητες περιστροφής και μικρότερες διαμέτρους των τροχών, συνεπώς μπορεί να προκληθεί η καταστροφή του. **Επιπρόσθετες υποδείξεις των μέτρων ασφαλείας για εργασίες κοπής**
 - a) **Μην πιέζετε υπερβολικά τον τροχό κοπής μέσα στο υλικό και μην ασκείτε υπερβολική δύναμη ώθησης επάνω του. Μην πραγματοποιείτε ανεπίτρεπτα βαθιές κοπές.** Κατά την άσκηση υπερβολικής δύναμης ώθησης, αυξάνεται το φορτίο και η πιθανότητα στρέψης ή σφηνώματος του τροχού μέσα στην εγκοπή, καθώς επίσης αυξάνεται η πιθανότητα αναπήδησης ή θραύσης του τροχού.

b) Μην παίρνετε θέση ακριβώς μπροστά ή πίσω από τον τροχό που περιστρέφεται. Όταν, κατά τη λειτουργία του, ο τροχός περιστρέφεται στην κατεύθυνση αντίθετη με εσάς, η πιθανή αναπήδηση ενδέχεται να εκτινάξει το μηχανήμα χειρός μαζί με τον περιστρεφόμενο τροχό επάνω σας.

c) Σε περίπτωση σφηνώματος ή απότομης διακοπής της λειτουργίας, πρέπει να απενεργοποιήσετε το μηχανήμα χειρός και να το κρατήσετε στα χέρια σας ώσπου ο τροχός ακινητοποιηθεί τελείως. Προς αποφυγή πιθανής αναπήδησης, μην προσπαθείτε να ανασύρετε τον τροχό από την τομή στο επεξεργαζόμενο υλικό για όσο αυτός περιστρέφεται. Για να εξαλείψετε την αιτία του σφηνώματος του τροχού, πρέπει να εξετάσετε την περίπτωση και να λάβετε τα αντίστοιχα μέτρα.

d) Απαγορεύεται η ενεργοποίηση εκ νέου του μηχανήματος χειρός, εάν ο δίσκος κοπής βρίσκεται μέσα στην προηγουμένως δημιουργηθείσα εγκοπή. Αναμένετε έως ότου ο τροχός αποκτήσει την πλήρη συχνότητα περιστροφής και κατόπιν εισάγετε τον προσεκτικά μέσα στην εγκοπή. Κατά την επόμενη εκκίνηση του μηχανήματος χειρός, με τον τροχό κοπής μέσα στην εγκοπή, υπάρχει η πιθανότητα σφηνώματος του τροχού κοπής ή αναπήδησης.

e) Εξασφαλίστε οι πλάκες ή οι αδιήχστε μεγάλο μήκους αντικείμενα επεξεργασίας να έχουν γερά στρίγματα, ώστε να ελαχιστοποιηθεί ο κίνδυνος σφηνώματος του τροχού και αναπήδησης του μηχανήματος. Τα υπό επεξεργασία αντικείμενα μεγάλων διαστάσεων έχουν την τάση να λυγίζουν υπό το ίδιο τους το βάρος. Είναι απαραίτητο να τοποθετείτε στρίγματα κάτω από το αντικείμενο επεξεργασίας, δίπλα στη γραμμή κοπής και από τις δύο πλευρές του τροχού και στα άκρα του αντικείμενου επεξεργασίας.

f) Να είσατε ιδιαίτερα προσεκτικοί κατά τη χρήση του εργαλείου σε εσοχές του τοίχου και άλλα κλειρά σημεία. Ο δίσκος κοπής ενδέχεται να κόψει κατόπιν διείσδυσης ωληνής αερίου ή νερού, ηλεκτρική συνδεσμολογία ή άλλα αντικείμενα τα οποία ενδέχεται να προκαλέσουν την αναπήδηση του μηχανήματος.

Επιπρόσθετες υποδείξεις των μέτρων ασφαλείας για εργασία με φύλλο λείανσης

a) Μην εφαρμόζετε τον φύλλο λείανσης υπερβολικά μεγάλων διαστάσεων. Όταν επιλέγετε φύλλο λείανσης, ακολουθήστε τις συστάσεις του κατασκευαστή. Το φύλλο λείανσης το οποίο εξέρχεται από το περίγραμμα του τροχού λείανσης δύναται να γίνει αιτία τραυματισμού, να προκαλέσει σφηνώμα, σχίσμο του φύλλου λείανσης και αναπήδηση του μηχανήματος.

Ειδικές υποδείξεις των μέτρων ασφαλείας για εργασίες στίλβωσης

a) Μην αφήνετε οδόηχτο μη στερεωμένο τμήμα του τροχού στίλβωσης ή του σπάγκου στερέωσης του να περιστρέφονται ανεμπόδιστα. Να σκεπάζετε ή να κοντινότε οισουσήποτε σπάγκους στερέωσης που δεν είναι στερεωμένοι. Οι μη στερεωμένοι στερέωσης που περιστρέφονται ενδέχεται να παρασύρουν τα δακτύλα σας ή να σφηνωθούν στο υπό επεξεργασία αντικείμενο.

Ειδικές υποδείξεις των μέτρων ασφαλείας για εργασίες καθαρισμού με συρματόβουρτσα

a) Να έχετε υπόψη σας ότι η απώλεια των συρμάτων παρατρείται ακόμη και κατά την κανονική χρήση των συρματόβουρτσων. Μην παρσιέξετε τα σύρματα ασκώντας υπερβολική πίεση στη βούρτσα. Τα τμήματα του σύρματος που εκτινάσσονται ενδέχεται να εισχωρήσουν εύκολα μέσα σε λεπτά ρούχα ή/και το δέρμα.

b) Εάν για τις εργασίες εξομάλυνσης ανωμαλιών επιφάνειας συνιστάται η εφαρμογή του προφυλακτρήρα, προσέξτε ο προφυλακτρήρας να μην παρεμποδίζει την ποτηροειδή ή δισκοειδή βούρτσα. Η ποτηροειδής ή δισκοειδής βούρτσα μπορεί να αυξάνεται σε διάμετρο υπό την επίδραση της δύναμης της πίεσης που ασκείται επάνω της στην υπό επεξεργασία επιφάνεια και των κεντροφυγών δυνάμεων.

Επιπρόσθετες υποδείξεις ασφαλείας

a) Όσον αφορά σε εξαρτήματα προσαρμογής τα οποία είναι σχεδιασμένα για τη στερέωση των τροχών λείανσης με σπειρωτή οπή, βεβαιωθείτε ότι το μήκος του σπειρωμένου του τροχού λείανσης αντιστοιχεί στο μήκος του σπειρώματος της ατράκτου.

b) Το προς επεξεργασία αντικείμενο θα πρέπει να στερεωθεί με τον κατάλληλο τρόπο. Θα είναι πιο ασφαλές να στερεώσετε το προς επεξεργασία αντικείμενο σε έναν ειδικό προσαρμογέα ή μέγγενη παρά να το κρατάτε με το χέρι.

c) Μην ακουμπάτε τα ανταλλακτικά λείανσης, έως ότου να ψυχθούν.

d) Σε περίπτωση χρήσης της φλάντζας ταχείας απουσύνδεσης, βεβαιωθείτε ότι η εσωτερική φλάντζα είναι τοποθετημένη με τον ελαστικό δακτύλιο στεγανοποίησης τύπου o-ring και ότι ο δακτύλιος αυτός δεν έχει βλάβες. Επιπλέον, πρέπει να φροντίσετε ώστε η επιφάνεια της εσωτερικής φλάντζας όπως και η επιφάνεια της εξωτερικής φλάντζας ταχείας απουσύνδεσης να είναι καθαρή.

e) Η φλάντζα ταχείας απουσύνδεσης μπορεί να χρησιμοποιηθεί μόνο με τροχούς λείανσης και κοπής. Να χρησιμοποιείτε τις φλάντζες που δεν έχουν βλάβες και λειτουργούν σωστά.

f) Σε περίπτωση σύντομων διακοπών τάσης στο ηλεκτρικό δίκτυο ή εάν τυχόν το φικ αφαιρεθεί από την πρίζα με ενεργοποιημένο τον διακόπτη, προτού ενεργοποιήσετε το εργαλείο να την επόμενη φορά ξεκλειδώστε τον διακόπτη και μετακινήστε τον στη θέση απενεργοποίησης.

ΠΡΟΣΟΧΗ! Το ηλεκτρικό μηχανήμα χειρός προορίζεται για λειτουργία σε εσωτερικούς χώρους.

Παρά την ασφαλή κατασκευή, τα ληφθέντα μέτρα ασφαλείας και τη χρήση μέσων προστασίας, πάντοτε υπάρχει ένας εναπομένον κίνδυνος τραυματισμού κατά τη λειτουργία του εργαλείου.

Επεξήγηση των εικονογραμμάτων



1. Προσοχή! Να τηρείτε τα μέτρα προφύλαξης.
2. Διαβάστε τις οδηγίες χρήσης, τηρείτε τις συστάσεις και κανόνες ασφαλείας που ορίζονται σ' αυτές!
3. Να χρησιμοποιείτε μέσα ατομικής προστασίας (προστατευτικά γυαλιά, ωτοασπίδες)
4. Να χρησιμοποιείτε προστατευτικά γάντια.
5. Αποσυνδέστε το καλώδιο παροχής ρεύματος προτού προβείτε στις εργασίες επισκευής και ρύθμισης.
6. Μην επιτρέπετε στα παιδιά να ακουμπούν το ηλεκτρικό εργαλείο.
7. Προστατέψτε από τη βροχή και τη υγρασία.
8. Το ηλεκτρικό εργαλείο με την κλάση προστασίας II.
9. Να χρησιμοποιείτε προστατευτική ένδυση.

ΚΑΤΑΣΚΕΥΗ ΚΑΙ ΧΡΗΣΗ

Το γωνιακό τριβείο είναι ηλεκτρικό εργαλείο χειρός με τον μονωτήρα με κλάση ασφαλείας II. Το εργαλείο είναι εξοπλισμένο με τον μονοφασικό κινητήρα μετάλλης, η ταχύτητα περιστροφής του οποίου ρυθμίζεται με γωνιακό οδοντωτό γρανάζι. Το τριβείο είναι σχεδιασμένο τόσο για λείανση, όσο και για κοπή. Το ηλεκτρικό εργαλείο του παρόντος τύπου έχει σχεδιαστεί για αφαίρεση οινωδότησε ανωμαλιών από την επιφάνεια μεταλλικών αντικειμένων, εξομάλυνση ραφών συγκόλλησης, κοπή σωλήνων με λεπτά τοιχώματα καθώς και μικρών μεταλλικών αντικειμένων κ.λπ. Με τη χρήση ειδικών εργαλείων εργασίας, το γωνιακό τριβείο δύναται να χρησιμοποιηθεί όχι μόνο για λείανση και κοπή αλλά επίσης π.χ. για αφαίρεση σκουριάς, παλιών χρωμάτων και βερνικιών κ.λπ.

Ο τομέας εφαρμογής του γωνιακού τριβείου: κάθε κατασκευαστική και επισκευαστική εργασία που δεν σχετίζονται απαραίτητα με την επεξεργασία μετάλλων. Το γωνιακό τριβείο δύναται να χρησιμοποιηθεί για την κοπή και τη λείανση οικοδομικών υλικών, π.χ. τούβλων, πλακών πεζοδρομίου, κεραμικών πλακιδίων κ.λπ.

Το ηλεκτρικό εργαλείο είναι σχεδιασμένο μόνο για ξηρή επεξεργασία. Δεν είναι σχεδιασμένο για στίλβωση.

Απαγορεύεται να χρησιμοποιείτε το ηλεκτρικό εργαλείο πέραν του σκοπού κατασκευής του.

Ακατάλληλη χρήση.

• Δεν πρέπει να χρησιμοποιείτε το εργαλείο για την επεξεργασία υλικών που περιέχουν αβέστη. Ο αβέστης είναι καρκινογένο υλικό.

• Δεν πρέπει να χρησιμοποιείτε το εργαλείο για την επεξεργασία υλικών που δημιουργούν εύφλεκτη ή εκρηκτική σκόνη. Κατά

την εργασία με το ηλεκτρικό εργαλείο δημιουργούνται σπινθηρισμοί, οι οποίοι ενδέχεται να προκαλέσουν ανάφλεξη των παραγόμενων αναθυμιάσεων.

- **Απαγορεύεται να χρησιμοποιείτε δίσκους κοπής για λιπαντικές εργασίες.** Ως επιφάνεια εργασίας του δίσκου κοπής χρησιμεύει η πρόσθια επιφάνειά του, γι' αυτό η λείανση με την πλαινή πλευρά του δίσκου εγκυμονεί τον κίνδυνο βλάβης του, με αποτέλεσμα να προκληθούν σωματικές βλάβες στον χειριστή.

ΠΕΡΙΓΡΑΦΗ ΤΩΝ ΕΙΚΟΝΩΝ

Η παρακάτω αρίθμηση αφορά εξαρτήματα του ηλεκτρικού εργαλείου που παρουσιάζονται στις σελίδες με εικόνες.

1. Κομπιλι κλειδώματος της ατράκτου
2. Διακόπτης
3. Επιπρόσθετη χειρολαβή
4. Προφυλακτήρας του τροχού
5. Εξωτερική φλάντζα
6. Εσωτερική φλάντζα
7. Κάλυμμα ψήκτρας άνθρακα

* Το εργαλείο που αποκτήσατε μπορεί να έχει μικρές διαφορές από αυτό της εικόνας.

ΠΕΡΙΓΡΑΦΗ ΤΩΝ ΕΙΚΟΝΩΝ



ΠΡΟΣΟΧΗ



ΠΡΟΣΟΧΗ - ΚΙΝΔΥΝΟΣ!



ΣΥΝΑΡΜΟΛΟΓΗΣΗ/ΡΥΘΜΙΣΗ



ΠΛΗΡΟΦΟΡΙΕΣ

ΕΞΟΠΛΙΣΜΟΣ ΚΑΙ ΕΠΙΠΛΕΟΝ ΕΞΑΡΤΗΜΑΤΑ

1. Προφυλακτήρας τροχού - 1 τμχ
2. Ειδικό κλειδί - 1 τμχ
3. Επιπρόσθετη χειρολαβή - 1 τμχ

ΠΡΟΕΤΟΙΜΑΣΙΑ ΓΙΑ ΕΡΓΑΣΙΑ

ΤΟΠΟΘΕΤΗΣΗ ΤΗΣ ΕΠΙΠΡΟΣΘΕΤΗΣ ΧΕΙΡΟΛΑΒΗΣ

Η επιπρόσθετη χειρολαβή (3) στερεώνεται σε μία από τις οπές στην κεφαλή του τριβείου. Συνιστάται να χρησιμοποιείτε το εργαλείο με τοποθετημένη την επιπρόσθετη χειρολαβή. Κρατώντας το εργαλείο με τα δύο χέρια (με χρήση της επιπρόσθετης χειρολαβής), μπορείτε να αποφύγετε τυχαία επαφή του χεριού με τον περιστρεφόμενο δίσκο ή τη συρματοβούρτσα καθώς και να αποφύγετε τραυματισμό σε περίπτωση αναπήδησης του τριβείου.

ΤΟΠΟΘΕΤΗΣΗ ΚΑΙ ΡΥΘΜΙΣΗ ΤΟΥ ΠΡΟΦΥΛΑΚΤΗΡΑ

Ο προφυλακτήρας του τροχού προστατεύει τον χειριστή από θραύσματα, ανεπιθύμητη επαφή με το εργαλείο εργασίας ή από τους σπινθηρισμούς. Πρέπει πάντοτε να τοποθετείτε τον προφυλακτήρα με τέτοιο τρόπο, ούτως ώστε το μέρος του που καλύπτει τον τροχό να βρίσκεται από την πλευρά του χειριστή.

• Τοποθετήστε τον προφυλακτήρα (4) με τέτοιο τρόπο, ούτως ώστε η προεξοχή του διαφράγματος του προφυλακτήρα να συμπίπτει με την πτύχωση στο σώμα του γραναζιού του τριβείου.

• Τοποθετήστε τον προφυλακτήρα στην επιλεγμένη θέση.

• Σφίξτε καλά τη βίδα συγκράτησης.

• Αποσυναρμολόγηση και ρύθμιση του προφυλακτήρα του δίσκου πραγματοποιείται κατά την αντίστροφη από την τοποθέτησή του σειρά.

ΑΝΤΙΚΑΤΑΣΤΑΣΗ ΤΩΝ ΕΡΓΑΛΕΙΩΝ ΕΡΓΑΣΙΑΣ

Κατά την αντικατάσταση των εργαλείων εργασίας, θα πρέπει να χρησιμοποιείτε προστατευτικά γάντια.

• Το κομπιλι κλειδώματος της ατράκτου (1) χρησιμεύει αποκλειστικά για το κλείδωμα της ατράκτου του τριβείου κατ'τη διάρκεια τοποθέτησης ή αφαίρεσης των εργαλείων εργασίας. Απαγορεύεται να χρησιμοποιείτε το κομπιλι κλειδώματος της ατράκτου ως κομπιλι ακινητοποίησης του περιστρεφόμενου δίσκου. Αυτό ενδέχεται να προκαλέσει βλάβη του τριβείου ή σωματικές βλάβες στον χειριστή.

ΤΟΠΟΘΕΤΗΣΗ ΤΩΝ ΤΡΟΧΩΝ ΕΡΓΑΣΙΑΣ

Όσον αφορά τους τροχούς λείανσης ή κοπής πάχους μικρότερου των 3 χιλ., θα πρέπει να τοποθετήσετε τον παρακύκλο της εξωτερικής φλάντζας (5) με την επίπεδη επιφάνεια προς τον τροχό (εικ. Β).

• Πιέστε το κομπιλι κλειδώματος της ατράκτου (1).

• Εισάγετε το ειδικό κλειδί (περιλαμβάνεται στη συσκευασία του

τριβείου) στις οπές της εξωτερικής φλάντζας (5) (εικ. Α).

- Στρέψτε το κλειδί, χαλαρώνοντας την εξωτερική φλάντζα (5), και αφαιρέστε την.
- Τοποθετήστε τον τροχό με τέτοιο τρόπο ώστε να εφαρμόζεται σφικτά στην επιφάνεια της εσωτερικής φλάντζας (6).
- Τοποθετήστε την εξωτερική φλάντζα (5) και σφίξτε ελαφρώς με το ειδικό κλειδί.



Αποσυναρμολόγηση των τροχών πραγματοποιείται κατά την αντίστροφη από την τοποθέτησή τους σειρά. Κατά την τοποθέτησή του, ο τροχός πρέπει να εφαρμόζεται σφικτά στην επιφάνεια της εσωτερικής φλάντζας (6) και να βρίσκεται στο κέντρο του τοννευμάτος της.

ΤΟΠΟΘΕΤΗΣΗ ΤΩΝ ΕΡΓΑΛΕΙΩΝ ΕΡΓΑΣΙΑΣ ΜΕ ΣΠΕΙΡΩΤΕΣ ΟΠΕΣ

• Πιέστε το κομπιλι κλειδώματος της ατράκτου (1).

• Αφαιρέστε το προηγούμενο εργαλείο εργασίας, εάν υπάρχει.

• Πριν από την τοποθέτηση, αφαιρέστε και τις δύο φλάντζες, την εσωτερική φλάντζα (6) και την εξωτερική φλάντζα (5).

• Βιδώστε το σπειρωτό μέρος του εργαλείου εργασίας επάνω στην ατράκτο και σφίξτε το ελαφρώς.



Αποσυναρμολόγηση των εργαλείων εργασίας με σπειρωτή οπή πραγματοποιείται κατά την αντίστροφη από την τοποθέτησή τους σειρά.

ΤΟΠΟΘΕΤΗΣΗ ΤΟΥ ΓΩΝΙΑΚΟΥ ΤΡΙΒΕΙΟΥ ΣΤΟΝ ΠΡΟΣΑΡΜΟΓΕΑ ΓΩΝΙΑΚΩΝ ΤΡΙΒΕΙΩΝ



Επιτρέπεται να τοποθετείτε το γωνιακό τριβείο στον ειδικά σχεδιασμένο γι' αυτό προσαρμογέα υπό την προϋπόθεση της σωστής τοποθέτησής του σύμφωνα με τις οδηγίες τοποθέτησης του κατασκευαστή του προσαρμογέα.

ΛΕΙΤΟΥΡΓΙΑ / ΡΥΘΜΙΣΗ



Πριν από τη χρήση του γωνιακού τριβείου, ελέγξτε την κατάσταση του εργαλείου εργασίας. Μην χρησιμοποιείτε εργαλεία εργασίας με ρωγμές, αλλοιώσεις ή άλλου είδους ζημιές. Ο τροχός ή η συρματοβούρτσα με φθορά χρήζει άμεσης αντικατάστασης. Κατόπιν ολοκλήρωσης της εργασίας, πρέπει να απενεργοποιήσετε το τριβείο και να αναμένετε έως ότου το εργαλείο εργασίας ακινητοποιηθεί τελείως. Μόνο κατόπιν αυτού, μπορείτε να αφιέρσετε το τριβείο στην άκρη. Κατόπιν απενεργοποίησης του τριβείου, μην προσπαθείτε να ακινητοποιήσετε το εργαλείο εργασίας πιέζοντάς το στο υπό επεξεργασία υλικό.

• Μην υπερφορτώνετε το τριβείο. Η υπερφόρτωση και μεγάλη πίεση ενδέχεται να προκαλέσουν θραύση του εργαλείου εργασίας.

• Σε περίπτωση πτώσης του τριβείου κατά την εργασία, ελέγξτε το εργαλείο εργασίας και αντικαταστήστε το εάν έχει ζημιά ή είναι αλλοιωμένο.

• Απαγορεύεται να χτυπάτε το προς επεξεργασία υλικό με το εργαλείο εργασίας.

• Φροντίζετε να μην σκίζετε ούτε να ξεφλουδίζετε το υλικό με το εργαλείο εργασίας, ειδικά κατά την επεξεργασία γωνιών, μυτερών ακμών κ.λπ. (έτσι ενδέχεται να προκληθεί η απώλεια ελέγχου του τριβείου και η αναπήδηση του τριβείου).

• Απαγορεύεται να χρησιμοποιείτε τους τροχούς κοπής ξύλου οι οποίοι είναι σχεδιασμένοι για δισκοπρίνα. Μη τήρηση της εν λόγω υποδείξης ενδέχεται να προκαλέσει την αναπήδηση του ηλεκτρικού εργαλείου, την απώλεια ελέγχου του τριβείου και σωματικές βλάβες.

ΕΝΕΡΓΟΠΟΙΗΣΗ / ΑΠΕΝΕΡΓΟΠΟΙΗΣΗ

Κατά την ενεργοποίηση και τη λειτουργία του τριβείου, συνιστάται να το κρατάτε και με τα δύο σας χέρια. Το τριβείο είναι εξοπλισμένο με τον διακόπτη ασφαλείας, ο οποίος προστατεύει το εργαλείο από την ανεπιθύμητη ενεργοποίησή.

• Μετακινήστε τον πιεστικό διακόπτη (7) προς τα μπρος.

• Πιέστε τον διακόπτη (2) (εικ. C).

• Για την ακινητοποίηση του ηλεκτρικού εργαλείου (2), αφήστε τον διακόπτη.



Κατά την ενεργοποίηση, γίνεται ομαλή εκκίνηση του κινητήρα, η οποία χρησιμεύει για την εκκίνηση του κινητήρα άνευ φορτίου.



Κατόπιν ενεργοποίησης του τριβείου πρέπει να αναμένετε ο τροχός λείανσης να αποκτήσει τη μέγιστη ταχύτητα, και μόνο κατόπιν αυτού μπορείτε να προβείτε στην εργασία. Κατά την εκτέλεση της εργασίας απαγορεύεται να χρησιμοποιείτε τον διακόπτη, δηλαδή να ενεργοποιείτε ή να απενεργοποιείτε το τριβείο. Μπορείτε να χρησιμοποιείτε τον διακόπτη μόνο όταν το ηλεκτρικό εργαλείο δεν

έρχεται σε επαφή με το προς επεξεργασία υλικό.

ΚΟΠΗ



- Μπορείτε να πραγματοποιείτε κοπές με το γωνιακό τριβείο μόνο στην ευθεία γραμμή.
- Δεν πρέπει να κόβετε το υλικό κρατώντας το με το χέρι.
- Εάν πρόκειται για μεγάλα αντικείμενα, θα πρέπει να τα τοποθετήσετε επάνω σε στηρίγματα, προσέχοντας τα σημεία στήριξης να βρίσκονται κοντά στη γραμμή κοπής και στο άκρο του υλικού. Τοποθετημένο σταθερά, το υπό επεξεργασία υλικό δεν θα μετακινείται κατά τη διάρκεια της εργασίας σας.
- Μικρά αντικείμενα θα πρέπει να στερεώνονται π.χ. σε μέγγενη, με τη βοήθεια ενός σφιγκτήρα με κοχλία κ.λπ. Το υπό επεξεργασία υλικό θα πρέπει να στερεωθεί με τέτοιο τρόπο, ώστε το σημείο κοπής να βρίσκεται κοντά στο εξάρτημα στερέωσης. Αυτό θα εξασφαλίσει μεγαλύτερη ακρίβεια της κοπής.
- Δεν επιτρέπονται κραδασμοί ή μπόσκια του τροχού κοπής, διότι αυτό χειροτερεύει την ποιότητα της κοπής και ενδέχεται να προκαλέσει βλάβη του τροχού κοπής.
- Κατά την κοπή, μην πιέζετε τον τροχό κοπής από το πλάι.
- Χρησιμοποιήστε έναν κατάλληλο τροχό κοπής για το προς επεξεργασία υλικό.
- Κατά την κοπή μετάλλων, συνιστάται η κατεύθυνση της κίνησης να αντιστοιχεί στην κατεύθυνση περιστροφής του τροχού κοπής.



Το βάθος της κοπής εξαρτάται από τη διάμετρο του τροχού κοπής (εικ. G).

- Η ονομαστική διάμετρος του τροχού κοπής δεν θα πρέπει να υπερβαίνει τη διάμετρο που συνιστάται για το συγκεκριμένο μοντέλο τριβείου.
- Πραγματοποιώντας βαθιές κοπές (π.χ. προφίλ, οικοδομικών μπλοκ, τούβλων κ.λπ.), προσέχετε οι φλάντζες συγκράτησης να μην έρχονται σε επαφή με το υπό επεξεργασία υλικό.



Το εργαλείο εργασίας, κατά τη λειτουργία του, αποκτά υψηλές θερμοκρασίες - μην ακουμπάτε τα εργαλεία εργασίας τα οποία δεν έχουν ψυχθεί με τα γυμνά χέρια.



ΛΕΙΑΝΣΗ

Για εργασίες λείανσης μπορείτε να χρησιμοποιείτε π.χ. τροχούς λείανσης, ποτηροειδείς τροχούς, τροχούς με περύγια, τροχούς από μη υφασμένο ύφασμα λείανσης, συμπυκνωτές, εύκαμπτους δίσκους για τη στερέωση χαρτιού λείανσης κ.λπ. Κάθε τύπος των εργαλείων εργασίας καθώς και των προς επεξεργασία υλικών χρήζει ειδικής μεθόδου εργασίας και εφαρμογής μέσω αντομικής προστασίας.



Δεν πρέπει να χρησιμοποιείτε δίσκους κοπής για τη λείανση. Τροχού λείανσης είναι σχεδιασμένοι για την αφαίρεση υλικού με την ακμή.

- Δεν πρέπει να πραγματοποιείτε τη λείανση με την πλαϊνή επιφάνεια του τροχού. Η βέλτιστη γωνία εργασίας για τους τροχούς αυτούς είναι 30 μοίρες (εικ. Η).
- Οι εργασίες που σχετίζονται με τη λείανση θα πρέπει να πραγματοποιούνται μόνο με τους τροχούς λείανσης που είναι σχεδιασμένοι για το συγκεκριμένο προς επεξεργασία υλικό.



Κατά την εργασία με τροχούς με περύγια, τροχούς από μη υφασμένο ύφασμα λείανσης και εύκαμπτους δίσκους για τη στερέωση χαρτιού λείανσης, προσέχετε η γωνία εργασίας να είναι σωστή (εικ. Ι).

- Δεν πρέπει να πραγματοποιείτε τη λείανση με όλη την επιφάνεια του τροχού.
- Οι τροχού του συγκεκριμένου τύπου εφαρμόζονται για την επεξεργασία επίπεδων επιφανειών.



Συμπυκνωτές είναι σχεδιασμένες κυρίως για τον καθαρισμό προφίλ και σημείων με δύσκολη πρόσβαση. Με τη βοήθεια των βουρτσών, μπορείτε να αφαιρέτε π.χ. σκουριά, παλιά χρώματα και βερνίκια κ.λπ. από την επιφάνεια του υλικού. (εικ. Κ).



Πρέπει να χρησιμοποιείτε μόνο τα εργαλεία εργασίας, η επιτρεπόμενη ταχύτητα της περιστροφής των οποίων υπερβαίνει ή ισούται με τη μέγιστη ταχύτητα του γωνιακού τριβείου όταν λειτουργεί άνευ φορτίου.

ΤΕΧΝΙΚΗ ΣΥΝΤΗΡΗΣΗ



Προβαίνοντας σε οποιαδήποτε ενέργειες που αφορούν στη ρύθμιση, την επισκευή ή την τεχνική συντήρηση, πρέπει να αφαιρέσετε το φις του καλωδίου τροφοδοσίας από την πρίζα.

ΔΙΑΤΗΡΗΣΗ ΚΑΙ ΦΥΛΑΞΗ



- Συνιστάται να καθαρίζετε το ηλεκτρικό εργαλείο μετά από κάθε χρήση.

- Απαγορεύεται να χρησιμοποιείτε νερό και λοιπά υγρά για τον καθαρισμό.

- Μπορείτε το ηλεκτρικό εργαλείο με ένα στεγνό πανάκι ή τον συμπιεσμένο αέρα υπό μικρή πίεση.
- Απαγορεύεται να χρησιμοποιείτε οιαδήποτε καθαριστικά και διαλυτικά για τον καθαρισμό του ηλεκτρικού εργαλείου, διότι ενδέχεται να προκαλέσουν βλάβη σε πλαστικά εξαρτήματά του.
- Καθαρίζετε συστηματικά τις σπές εξερισμού, ούτως ώστε να αποτρέψετε την υπερθέρμανση του ηλεκτρικού εργαλείου.
- Σε περίπτωση βλάβης του καλωδίου τροφοδοσίας, αντικαταστήστε το με ένα καινούργιο καλώδιο με τις ίδιες παραμέτρους. Η αντικατάσταση του καλωδίου τροφοδοσίας θα πρέπει να ανατίθεται σε έναν ειδικό. Διαφορετικά, παραδώστε το εργαλείο σε ένα συνεργείο.
- Σε περίπτωση κατά την οποία παρουσιαστεί έντονος σπινθηρισμός στον συλλέκτη, αναθέστε σε έναν ειδικό τον έλεγχο των ψηκτρών άνθρακα του κινητήρα.
- Το ηλεκτρικό εργαλείο πρέπει να φυλάσσεται σε ξηρό μέρος όπου δεν έχουν πρόσβαση τα παιδιά.

ΑΝΤΙΚΑΤΑΣΤΑΣΗ ΤΩΝ ΨΗΚΤΡΩΝ ΑΝΘΡΑΚΑ

Φθαρμένες (μήκους μικρότερου των 5 χιλιοστών) ψήκτρες άνθρακα, ψήκτρες με καμμένη επιφάνεια ή ραγίσματα πρέπει να αντικατασταθούν άμεσα. Θα πρέπει να αντικαταστήσετε και τις δύο ψήκτρες ταυτόχρονα.

- Ξεβιδώστε και αφαιρέστε τα καλύμματα των ψηκτρών άνθρακα (7) (εικ. Ε).
- Τραβήξτε το ελατήριο συγκράτησης, απουσνδέστε και αφαιρέστε τις ψήκτρες άνθρακα.
- Εάν χρειαστεί, αφαιρέστε την ανθρακόσκονη με πιεσμένο αέρα.
- Εισάγετε καινούργιες ψήκτρες άνθρακα (οι ψήκτρες πρέπει να μετακινούνται ανεμπόδιστα στους προσαρμογείς τους), τοποθετήστε το ελατήριο στη θέση του (εικ. F).
- Τοποθετήστε τα καλύμματα των ψηκτρών άνθρακα (7).

Μετά από την αντικατάσταση των ψηκτρών άνθρακα, πρέπει να αφήσετε το τριβείο να λειτουργήσει άνευ φορτίου για 1-2 λεπτά για προσαρμογή των λειτουργικών εξαρτημάτων τους στον συλλέκτη του κινητήρα. Η αντικατάσταση των ψηκτρών άνθρακα μπορεί να ανατεθεί μόνο σε αρμόδιο ειδικό. Συνιστούμε να χρησιμοποιείτε μόνο αυθεντικά ανταλλακτικά.

Όλες οι δυσλειτουργίες πρέπει να επισκευάζονται από το εξουσιοδοτημένο συνεργείο τεχνικής υποστήριξης του κατασκευαστή.

ΤΕΧΝΙΚΑ ΧΑΡΑΚΤΗΡΙΣΤΙΚΑ

ΟΝΟΜΑΣΤΙΚΑ ΣΤΟΙΧΕΙΑ

Γωνιακό τριβείο 59G209	
Παράμετρος	Τιμή
Τάση λαμβανόμενου ρεύματος	230 V AC
Συχνότητα λαμβανόμενου ρεύματος	50 Hz
Ονομαστική ισχύς	2900 W
Ονομαστική συχνότητα περιστροφής	6500 στροφές/λεπτό
Μέγιστη διάμετρος του τροχού εργασίας	230 mm
Εσωτερική διάμετρος του τροχού εργασίας	22,2 mm
Σπείρωμα της τράκατου	M14
Κλάση προστασίας	II
Βάρος	5,9 kg
Έτος κατασκευής	2021
59G209 σημαίνει τον τύπο αλλά και σήμανση του μηχανήματος	

ΠΛΗΡΟΦΟΡΙΕΣ ΓΙΑ ΕΠΙΠΕΔΟ ΘΟΡΥΒΟΥ ΚΑΙ ΚΡΑΔΑΣΜΟΥΣ

Επίπεδο ακουστικής πίεσης	$L_{pa} = 95,7 \text{ dB (A) } K=3\text{dB (A)}$
Επίπεδο ακουστικής ισχύος	$L_{wa} = 106,7 \text{ dB (A) } K=3\text{dB (A)}$
Επιτάχυνση της παλμικής κίνησης (ή πίσω χειρολαβή)	$a_h = 5,355 \text{ m/s}^2 \text{ } K=1,5 \text{ m/s}^2$
Επιτάχυνση της παλμικής κίνησης (η μπροστινή χειρολαβή)	$a_h = 5,165 \text{ m/s}^2 \text{ } K=1,5 \text{ m/s}^2$

Πληροφορίες για επίπεδο θορύβου και κραδασμούς

Το επίπεδο θορύβου που εκέμπεται από το ηλεκτρικό μηχανήμα χωρίς περιγράφεται με τη βοήθεια: της στάθμης ακουστικής πίεσης L_{pa} και της στάθμης ακουστικής ισχύος L_{wa} (όπου το K είναι η τιμή αβεβαιότητας στη μέτρηση). Το επίπεδο κραδασμών που εκέμπεται από το ηλεκτρικό μηχανήμα χωρίς περιγράφεται με τη βοήθεια της επιτάχυνσης της παλμικής κίνησης a_h (όπου το K είναι η τιμή αβεβαιότητας στη μέτρηση).

Η στάθμη της παραγόμενης ακουστικής πίεσης L_{pA} ή στάθμη ακουστικής ισχύος L_{WA} και η επιτάχυνση της παλμικής κίνησης a_b που παρατίθενται σε αυτές τις οδηγίες έχουν υπολογιστεί σύμφωνα με τις απαιτήσεις του προτύπου EN 60745-1. Η αναφερόμενη στάθμη κραδασμών a_b μπορεί επίσης να χρησιμοποιηθεί για τη σύγκριση των ηλεκτρικών μηχανημάτων χειρός όπως και για την προκαταρκτική εκτίμηση της έκθεσης στους κραδασμούς.

Η δηλωμένη τιμή κραδασμών είναι αντιπροσωπευτική για βασικές εργασίες με το ηλεκτρικό μηχάνημα χειρός. Η τιμή των κραδασμών μπορεί να αλλάξει, εάν το ηλεκτρικό μηχάνημα χειρός θα χρησιμοποιείται για άλλους σκοπούς. Η τιμή κραδασμών μπορεί να επηρεαστεί από ελλιπή ή πολύ σπάνια τεχνική συντήρηση. Οι ανωτέρω αιτίες ενδέχεται να προκαλέσουν αύξηση της έκθεσης στους κραδασμούς κατά την περίοδο λειτουργίας.

Για την ακριβή εκτίμηση της έκθεσης στους κραδασμούς θα πρέπει να λάβετε υπόψη σας τον χρόνο κατά τον οποίο το ηλεκτρικό μηχάνημα χειρός είναι απενεργοποιημένο ή κατά τον οποίο είναι ενεργοποιημένο αλλά δεν λειτουργεί. Κατόπιν ακριβούς εκτίμησης όλων των παραγόντων, η συνολική τιμή κραδασμών μπορεί να είναι πολύ χαμηλότερη.

Για την προστασία του χειριστή από τη βλαβερή επίδραση των κραδασμών πρέπει να εφαρμόζετε επιπρόσθετα μέτρα ασφαλείας, ήτοι να εξασφαλίσετε την τεχνική συντήρηση του ηλεκτρικού μηχανήματος και των παρελκόμενων εργασιών, να διατηρείτε τη θερμοκρασία των χειρών σας σε αποδεκτό επίπεδο, να τηρείτε το πρόγραμμα εργασίας.

ΠΡΟΣΤΑΣΙΑ ΠΕΡΙΒΑΛΛΟΝΤΟΣ



Ηλεκτρικά σκουπίδια δεν πρέπει να απορριπτούν μαζί με τα οικιακά απορρίμματα. Θα πρέπει να παραδίδονται στο ειδικό τμήμα ανακύκλωσης. Τις πληροφορίες για το θέμα ανακύκλωσης μπορεί να σας τις παρέχει ο πωλητής του προϊόντος ή οι τοπικές αρχές. Ηλεκτρονικός και ηλεκτρικός εξοπλισμός, το χρονικό περιθώριο λειτουργίας του οποίου είναι περίπου επταετίες για το περιβάλλον οικίας. Εξοπλισμός ο οποίος δεν έχει υποστεί ανακύκλωση αποτελεί ενδεχόμενο κίνδυνο για το περιβάλλον και την υγεία του ανθρώπου.

* Διατηρούμε το δικαίωμα εισαγωγής αλλαγών.

Η εταιρεία „Grupa Torhex Spółka z ograniczoną odpowiedzialnością“ Spółka komandytowa, η οποία εδρεύει στη Βαρσοβία στη διεύθυνση: Poligoniczna str. 2/4 (αποκαλούμενη επίσης η «Grupa Torhex»), προειδοποιεί ότι όλα τα πνευματικά δικαιώματα δημιουργούν για το περιεχόμενο των παρούσων οδηγιών (αποκαλούμενων επίσης οι «Οδηγίες») συμπεριλαμβανομένων του κειμένου, των φωτογραφιών, διαγραμμάτων, εκδότων και σχεδίων, καθώς και της σχεσιοθέσεως, ανήκουν αποκλειστικά στην εταιρεία Grupa Torhex και προστατεύονται με το Νόμο περί δικαιώματος δημιουργού και συγγενών δικαιωμάτων από τις 4 Φεβρουαρίου του έτους 1994 (Ενημερωτικό δελτίο των νομοθετημάτων της Δημοκρατίας της Πολωνίας Αρ. 90 Αρ. 631 με τις ισχύουσες μεταρρυθμίσεις). Αντιγραφή, αναπαραγωγή, δημοσίευση, αλλαγή των στοιχείων των οδηγιών χωρίς την έγγραφη έγκριση της εταιρείας Grupa Torhex αυστηρά απαγορεύεται και μπορεί να οδηγήσει σε έφεση ποινικών και άλλων αξιώσεων.

TRADUCCIÓN DEL MANUAL ORIGINAL AMOLADORA ANGULAR 59G209



ATENCIÓN: ANTES DE USAR ESTA HERRAMIENTA ELÉCTRICA ES NECESARIO LEER LAS INSTRUCCIONES Y GUARDARLAS PARA LAS FUTURAS CONSULTAS.

NORMAS DE SEGURIDAD DETALLADAS

Instrucciones de seguridad para amolar, lijar con el papel de lija, trabajar con cepillos de alambre y realizar corte abrasivo.

- Esta herramienta eléctrica se puede utilizar como una amoladora ordinaria, lijadora de papel de lija, para lijar con cepillo de alambre y como un dispositivo para cortes abrasivos.** Cumpla con todas las instrucciones de seguridad y las descripciones y los datos suministrados con la herramienta eléctrica. El incumplimiento de estas instrucciones puede provocar riesgo de descargas eléctricas, incendios y/o lesiones graves.
- Esta herramienta eléctrica no se puede utilizar para pulir.** Si utiliza esta herramienta eléctrica para otro trabajo que el previsto puede provocar situaciones peligrosas y lesiones.
- No utilice útiles que no estén previstos, ni recomendados por el fabricante específicamente para este dispositivo.** El hecho de que un útil se pueda montar sobre la herramienta eléctrica no significa que su uso sea seguro.

- La velocidad permitida del útil utilizado no puede ser menor que las revoluciones máximas indicadas sobre la herramienta eléctrica.** El útil que gira con una velocidad superior a la permitida se puede romper y sus partes pueden ser proyectadas.
- El diámetro exterior y el grosor del útil deben corresponder a las dimensiones de la herramienta eléctrica.** Los útiles del tamaño incorrecto no pueden ser protegidos y controlados adecuadamente.
- Los útiles con inserción roscada deben coincidir exactamente con la rosca del husillo.** En el caso de útiles montados con una brida, el diámetro de apertura del útil tiene que coincidir con el diámetro de la brida. Los útiles que no se pueden acoplar perfectamente sobre la herramienta eléctrica, giran de forma desigual, vibran en exceso y pueden causar pérdida de control sobre la herramienta eléctrica.
- Nunca use útiles dañados.** Antes de cada uso, inspeccione los accesorios para asegurarse de que las muelas no están astilladas o agrietadas, los discos de amolar no tienen grietas, están rallados o desgastados, los cepillo de alambre no tienen cables sueltos o rotos. En el caso de que la herramienta eléctrica o el útil se caiga al suelo, debe comprobar que no se haya dañado o usar otra herramienta sin daños. Si la herramienta se ha probado y asegurado, debe ponerla en marcha durante un minuto a velocidad máxima, prestando atención para que el operador y otras personas estén fuera del alcance de la herramienta en movimiento. Los útiles dañados normalmente se rompen durante esta prueba.
- Use equipo de equipos de protección individual.** Dependiendo del tipo de trabajo, lleve siempre una mascarilla de protección que cubra toda la cara, la protección de ojos o gafas de protección. Si es necesario, utilice una mascarilla anti polvo, protección auditiva, guantes de protección o un delantal especial para protegerse de partículas pequeñas y material desbastado. Proteja sus ojos de las partículas que se encuentran en el aire y que se producen durante el trabajo. Las mascarillas anti polvo y de protección de las vías respiratorias deben filtrar el polvo generado durante el trabajo. El impacto del ruido durante un largo período puede causar pérdida de audición.

- Tenga cuidado de que terceras personas estén a una distancia segura de la zona de trabajo con la herramienta eléctrica.** Cualquier persona que está cerca de la herramienta eléctrica trabajando debe utilizar el equipo de protección individual. Los fragmentos de la pieza trabajada o útiles agrietados pueden astillarse y causar daños más allá del área inmediata de alcance.
- Durante los trabajos en los que la herramienta podría hacer contacto con cables ocultos o con su propio cable, de alimentación, debe sujetarla solo por las superficies aisladas de la empuñadura.** El contacto con el cable de alimentación puede provocar que la tensión pase a las partes metálicas de la herramienta eléctrica, lo que podría causar una descarga eléctrica.
- El cable de alimentación debe estar alejado de los útiles en rotación.** En caso de pérdida de control, el cable de red puede ser cortado o atrapado, y toda la mano o el brazo pueden entrar en contacto con las piezas en rotación de la herramienta.
- Nunca suelte la herramienta antes de que los útiles se paren por completo.** El útil que gira puede entrar en contacto con la superficie en la que está depositada la herramienta, lo cual puede provocar pérdida de control sobre ella.
- No transporte la herramienta eléctrica cuyas piezas giratorias están en rotación.** El contacto accidental del útil en movimiento con la ropa puede causar que la ropa quede atrapada y el útil provoque cortes del operador.
- Limpie periódicamente las ranuras de ventilación de la herramienta.** El ventilador del motor absorbe el polvo dentro de la carcasa y una gran acumulación de polvo de metal puede provocar una descarga eléctrica.
- No utilice la herramienta eléctrica cerca de materiales inflamables.** Las chispas pueden provocar que se enciendan.
- No utilice accesorios que requieran refrigerantes líquidos.** El uso de agua u otros refrigerantes líquidos puede provocar una descarga eléctrica.

Rebote e instrucciones de seguridad relacionadas

El rebote es una reacción repentina de la herramienta eléctrica al bloqueo o al choque con un obstáculo del útil giratorio, como la muela, el disco de amolar, el cepillo de alambre, etc. Si el útil se engancha o bloquea, se para de repente. Esto puede causar pérdida de control

sobre la herramienta y su rebote en la dirección opuesta a la dirección de rotación del útil.

Si el útil, p.ej. la muela, se queda atascado o bloqueado dentro de la pieza de trabajo, el borde que está introducido dentro del material puede bloquearse y salirse o rebotar. El movimiento del útil (hacia el operador o en la dirección contraria) depende de la dirección de giro del útil en el momento en el que se queda atascado. Además, los útiles pueden romperse.

El rebote es el resultado de un uso indebido o inadecuado de la herramienta. Se puede evitar observando las instrucciones sobre precauciones apropiadas.

- a) **La herramienta eléctrica debe sujetarse firmemente, y el cuerpo y las manos deben sostenerse en posición que permita contrarrestar el rebote. Si el equipamiento de serie incluye el mango auxiliar, siempre debe utilizarlo para tener el máximo control sobre el rebote o la fuerza que opera durante la puesta en marcha.** El operador puede controlar tirones y el fenómeno de rebote tomando las precauciones adecuadas.
- b) **Nunca debe colocar las manos cerca de los útiles en rotación.** Como consecuencia del rebote, los útiles pueden provocar lesiones en la mano.
- c) **Manténgase alejado de la zona de influencia de la herramienta eléctrica durante el rebote.** Como resultado de rebote, la herramienta eléctrica se mueve en la dirección opuesta del movimiento de la muela en el momento de su bloqueo.
- d) **Se debe tener especial precaución durante el mecanizado de esquinas, bordes afilados, etc. Se debe evitar que los útiles choquen o se bloqueen.** Los útiles en rotación son más propensos a atascarse durante el tratamiento de los ángulos, bordes afilados, durante el choque. Esto puede causar pérdida de control o rebote.
- e) **No utilice muelas para madera o dentados.** Los útiles de este tipo a menudo provocan rebote o pérdida de control sobre la herramienta eléctrica.

Instrucciones de seguridad específicas para lijar y cortar con la muela

- a) **Utilice únicamente muelas diseñadas para la herramienta eléctrica en cuestión y las protecciones diseñadas especialmente para esta amoladora.** Las muelas que no son útiles específicos para esta herramienta eléctrica no pueden ser protegidas correctamente, por lo que no son suficientemente seguras.
- b) **Las muelas abrasivas cóncavas deben fijarse de tal manera que su superficie de lijado no sobresalga más allá del borde de la tapa protectora.** La muela, cuyos bordes sobresalgan de la tapa protectora, no puede ser bien protegida.
- c) **La protección debe estar firmemente sujeta a la herramienta eléctrica con el fin de garantizar el mayor grado posible de seguridad y colocarse de modo que la parte de la muela que se queda expuesta y en dirección al operador sea lo más pequeña posible.** La tapa protectora protege al operador de las astillas, del contacto accidental con la muela, así como de las chispas que podrían incendiar la ropa.
- d) **Los útiles de lijar pueden utilizarse solamente para el trabajo previsto para ello. Nunca se debe lijar con la superficie lateral de la muela de corte.** Las muelas de corte están diseñadas para eliminar el material con el borde del disco. Las fuerzas laterales sobre las muelas pueden romperlas.
- e) **Para cada muela debe utilizar siempre bridas de ajuste de la forma y el tamaño correctos.** Las bridas adecuadas apoyan la muela y por lo tanto reducen el riesgo de su rotura. Las bridas para ruedas de corte pueden ser diferentes de las bridas destinadas para otras muelas.
- f) **No utilice ruedas desgastadas de las herramientas eléctricas más grandes.** Las ruedas para herramienta eléctrica más grandes no están diseñadas para el mayor número de revoluciones, lo cual es característico para herramientas más pequeñas, y por lo tanto se pueden romper.

Instrucciones de seguridad específicas adicionales para el corte con la amoladora

- a) **Evite el bloqueo de la muela de corte o la presión excesiva. No realice cortes excesivamente profundos.** La sobrecarga del disco de corte aumenta la carga y su tendencia a atascarse o bloquearse y por lo tanto la posibilidad de rebote o rotura del disco.
- b) **Evite la zona delante y detrás de la muela de corte giratoria.** Si mueve en su dirección la muela de corte que se encuentra dentro del material puede provocar que la herramienta eléctrica rebote junto con el disco directamente hacia el usuario.

c) **Si la muela de corte se atasca o hay un parón en el trabajo, la herramienta eléctrica debe apagarse y hay que esperar hasta que la muela se detenga por completo. Nunca intente tirar de la muela de corte en movimiento para retirarlo del lugar de corte, ya que puede rebotar.** Debe detectar y eliminar las causas de atascos.

d) **No encienda la herramienta eléctrica de nuevo si está introducida en el material. Antes de empezar el corte, la muela de corte debe alcanzar la velocidad de giro máximo.** De lo contrario, la muela puede atascarse, salirse del objeto trabajado o causar rebote.

e) **Las placas u objetos grandes deben apoyarse antes de empezar a trabajarlos para reducir el riesgo de rebote causado por el disco atascado.** Los objetos grandes pueden doblarse bajo su propio peso. La pieza de trabajo debe ser apoyada por ambos lados, cerca de la línea de corte y cerca del borde.

f) **Tenga mucho cuidado al hacer agujeros en paredes o manipular otras áreas invisibles.** La muela de corte introducida en el material puede provocar rebote de la herramienta si tiene contacto con tuberías de gas, agua o cables eléctricos u otros obstáculos.

Instrucciones de seguridad específicas para lijar con papel de lija

a) **No debe utilizar el papel de lija demasiado grande.** Seleccionando el tamaño de papel de lija, debe seguir las instrucciones del fabricante. El papel de lija que sobresale del disco de lija puede causar daños y provocar el bloqueo o romper el papel o causar rebote.

Instrucciones de seguridad específicas para pulir

a) **No permita que la parte suelta del disco de pelo o su cordón de sujeción gire libremente. Bloquee o corte las cuerdas de sujeción sueltas.** Las cuerdas de sujeción sueltas y giratorias pueden enredar los dedos o engancharse con la pieza trabajada.

Instrucciones de seguridad específicas para el trabajo con cepillos de alambre

a) **Tenga en cuenta que incluso con un uso normal los trozos de alambre del cepillo de alambre se caen. No sobrecargue los alambres presionando demasiado fuerte la herramienta.** Los trozos de alambre suspendidos en el aire pueden cortar fácilmente la ropa fina y/o piel.

b) **Si se recomienda el uso de protección, debe evitar el contacto del cepillo con la protección.** El diámetro de cepillos para discos de pulir y cepillos frontales puede aumentar por la fuerza de presión y las fuerzas centrífugas.

Instrucciones de seguridad adicionales

a) Para las herramientas adaptadas para el montaje de las muelas con orificio roscado, compruebe que la longitud de la rosca de la muela sea adecuado para la longitud de la rosca del husillo.

b) **Asegure la pieza trabajada.** Es más seguro fijar la pieza trabajada en un dispositivo de fijación o tornillo de banco que sujetarla en la mano.

c) No toque los discos de corte y muelas hasta que se enfrien.

d) **Si utiliza la brida de rápida sujeción, asegúrese que la brida interior montada en el husillo está equipada con un anillo de goma tipo o-ring y que este anillo no está dañado. También debe asegurarse que las superficies de la brida exterior y la brida interior estén limpias.**

e) **Use la brida rápida solo con muelas y discos de corte.** Use solamente bridas en buen estado y que funcionen correctamente.

f) En caso de un corte de suministro momentáneo en la red o al quitar el enchufe de la toma de corriente con el interruptor en la posición "ON" antes de reiniciar, desbloquee el interruptor y colóquelo en la posición de apagado.

ATENCIÓN: La herramienta sirve para trabajos en los interiores.

Aunque la estructura es segura de por sí, y aunque utilice medidas de seguridad y de protección adicionales, siempre existe un riesgo residual de sufrir lesiones corporales durante el trabajo.

Descripción de iconos y gráficos utilizados.



- Atención! Guarde precauciones
- Lea el manual de instrucciones, siga las advertencias y las reglas de seguridad incluidas.
- Use el equipo de protección personal (gafas de seguridad, protección auditiva)
- Use los guantes de protección
- Desconecte el cable de alimentación antes de realizar tareas de mantenimiento o reparación.
- No permita que los niños se acerquen a la herramienta.
- Proteja la herramienta de la lluvia
- Clase de protección dos.
- Use ropa de protección.

ESTRUCTURA Y APLICACIÓN

Esta amoladora recta es una herramienta eléctrica manual con aislamiento de clase II. La propulsión es de motor monofásico conmutador cuyas revoluciones se reducen mediante la transmisión por engranajes. Se puede utilizar tanto para cortar, como para lijar. Este tipo de herramienta es ampliamente utilizado para eliminar todo tipo de rebabas de las superficies de metal, para tratamiento de superficie de las soldaduras, corte de tubos de paredes delgadas, y pequeñas piezas metálicas, etc. Si usa útiles adecuados, la amoladora no sólo se puede utilizar para el corte y el lijado, sino también para la limpieza, por ejemplo, de herrumbre, pintura, etc.

Las áreas de su uso son amplios trabajos de reparación y de construcción, no sólo relacionados con los metales. La amoladora angular también se puede utilizar para cortar y lijar los materiales de construcción tales como ladrillos, adoquines, baldosas de cerámica, etc.

El dispositivo está diseñado exclusivamente para trabajo en seco, no sirve para pulir. Se prohíbe el uso de esta herramienta eléctrica distinto a los aquí indicados.

Uso distinto al indicado.

- No trabaje materiales que contengan amianto.** *El amianto es carcinógeno.*
- No trate materiales cuyo polvo sea inflamable o explosivo.** *Durante el trabajo las herramientas eléctricas producen chispas que pueden encender los vapores emitidos.*
- No utilice muelas de corte para amolar.** *Muelas para cortar trabajan con la superficie frontal y al amolar con la superficie lateral de la muela puede dañarla y exponer al operador a lesiones personales.*

DESCRIPCIÓN DE LAS PÁGINAS GRÁFICAS

La lista de componentes se refiere a las piezas del dispositivo mostradas en la imagen al inicio de la instrucción.

- Bloqueo de husillo
- Interruptor
- Empuñadura adicional
- Tapa de la rueda
- Brida exterior
- Brida interior
- Protección del cepillo de carbón

* Puede haber diferencias entre la imagen y el producto.

DESCRIPCIÓN DE ICONOS UTILIZADOS



ATENCIÓN



ADVERTENCIA



MONTAJE / CONFIGURACIONES



INFORMACIÓN

ÚTILES Y ACCESORIOS

- Protección del disco - 1 ud.
- Llave específica - 1 ud.
- Empuñadura adicional - 1 ud.

PREPARACIÓN PARA TRABAJAR

MONTAJE DE LA EMPUÑADURA ADICIONAL

La empuñadura adicional (3) se instala en uno de los orificios en el cabezal de la amoladora. Se recomienda el uso de la amoladora con empuñadura auxiliar. Si mantiene la amoladora mientras se trabaja con las dos manos (con la empuñadura auxiliar) hay menos riesgo de tocar

con la mano el disco giratorio o el cepillo y de sufrir lesiones personales si hay rebote.

MONTAJE Y AJUSTE DE LA PROTECCIÓN DEL DISCO



La protección del disco de corte protege al operador de los desechos, el contacto accidental con la herramienta o de las chispas. Debe instalarse siempre prestando atención para que la parte que cubre esté dirigida hacia el operador.



- Monte la protección (4) de tal manera que la parte sobresaliente en la banda este colocada en la ranura sobre la carcasa de la caja de engranajes de la amoladora.



- Ajuste la protección en la posición deseada.
- Apriete bien el tornillo.

Desmontaje y ajuste de la protección del disco se ejecuta en el orden inverso al montaje.

CAMBIO DE ÚTILES



Durante las operaciones de cambio de útiles, debe utilizar guantes de trabajo.



El botón de bloqueo del husillo (1) sólo se utiliza para bloquear el husillo de la amoladora durante el montaje o desmontaje del útil. No lo use como un botón de frenado cuando el disco gira. De lo contrario puede provocar daños en la herramienta o lesionar al usuario.

INSTALACIÓN DE DISCOS



En el caso de muelas o discos de corte con un espesor de menos de 3 mm, la tuerca de la brida exterior (5) debe ser atornillada desde el lado de la superficie plana del disco (imagen B).



- Pulse el botón de bloqueo del husillo (1).
 - Inserte la llave especial (suministrada) en los orificios de la brida exterior (5) (imagen A).
 - Gire la llave – afloje y retire la brida exterior (5).
 - Coloque el disco para que esté presionado contra la superficie de la brida interior (6).
 - Atornille la brida exterior (5) y apriete levemente con la llave especial.
- Desmontaje del disco se ejecuta en el orden inverso al montaje. Durante el montaje, el disco debe ser presionado contra la superficie de la brida interior (6) y ajustada en el centro del cuello de la brida.



MONTAJE DE LOS ÚTILES CON ROSCA



- Pulse el botón de bloqueo del husillo (1).
- Retire el útil previamente montado, si aplica.
- Antes de realizar el montaje, retire ambas bridas – la interior (6) y la exterior (5).



Coloque la pieza roscada sobre el husillo y apriete levemente. La eliminación de los útiles con rosca se hace en el orden inverso a su montaje.

MONTAJE DE LA AMOLADORA ANGULAR SOBRE TRÍPODE PARA AMOLADORAS ANGULARES



Se permite utilizar la amoladora angular sobre un soporte específico para amoladoras angulares proporcionadas instalación apropiada de acuerdo con las instrucciones del fabricante del trípode.

TRABAJO / AJUSTES



Antes de usar la amoladora debe comprobar el estado del útil. No utilice útiles con mellas, agrietados o dañados de otra manera. Los útiles desgastados deben reemplazarse inmediatamente antes del siguiente uso de la herramienta. Después de la operación, siempre apague la amoladora y espere hasta que el útil se pare completamente. Solo entonces puede soltar la amoladora. No debe parar la muela giratoria empujándola contra la pieza trabajada.



Nunca sobrecargue la amoladora. La potencia de la herramienta eléctrica ejerce suficiente presión para trabajar con eficacia. La sobrecarga y excesiva presión puede causar una ruptura peligrosa del útil.

- Si la amoladora se cae durante la operación, asegúrese de revisar y reemplazar el útil si es necesario o si se daña o deforma.
- Nunca golpee la pieza trabajada con el útil.
- Evite chocar con el útil y arrancar el material, especialmente durante tratamiento de esquinas, bordes afilados, etc. (ya que puede causar una pérdida de control sobre la herramienta eléctrica o provocar rebote).
- Nunca debe utilizar discos para corte de madera con las amoladoras de disco. Su uso puede provocar rebote de la herramienta, hacer perder el control sobre ella y provocar lesiones corporales del usuario.

PUESTA EN MARCHA / DESCONEXIÓN

 Durante la puesta en marcha y operación, sujete la amoladora con ambas manos. La amoladora está equipada con un interruptor que evita una puesta en marcha incontrolada.

- Mueva la palanca (7) hacia delante.
- Pulse el interruptor (2) (imagen C).
- Al soltar el interruptor (2), la amoladora se para.

 Al arrancar el motor comienza la operación con una puesta en marcha lenta, que se utiliza para arrancar el motor sin carga.

 Al poner la amoladora en marcha debe esperar hasta que el útil alcance una velocidad máxima y solo entonces puede empezar a trabajar. Durante el trabajo, no utilice el interruptor para encender o apagar la amoladora. El interruptor de la amoladora se puede operar solo si la amoladora está retirada del material trabajado.

CORTE

 El corte con la amoladora angular puede realizarse solo en línea recta.

- No corte el material sujetándolo en la mano.
- Los elementos grandes deben apoyarse y debe fijarse para que los puntos de apoyo estén cerca de la línea de corte y al final del material. El material colocado de manera estable no tenderá a moverse durante el corte.
- Elementos pequeños deben fijarse por ejemplo en un tornillo de banco, o con abrazaderas, etc. El material debe asegurarse para que los sitios de corte estén cerca del elemento de fijación. Esto garantizará una mayor precisión de corte.
- No debe permitir que se produzcan vibraciones o golpes con el disco de corte porque la calidad de corte puede empeorar y el disco de corte puede romperse.
- Al cortar, no ejerza una presión lateral sobre el disco de corte.
- Dependiendo del tipo de material a cortar utilice un disco de corte adecuado.
- Al cortar el material se recomienda que la dirección de movimiento esté acorde con la dirección de giro del disco de corte.

 La profundidad de corte depende del diámetro del disco (imagen G).

- Utilice sólo discos con diámetros nominales no mayores de lo recomendado para cada modelo de la amoladora.
- Con cortes profundos (por ejemplo, perfiles, bloques de construcción, ladrillos, etc.) no se debe permitir contacto de las bridas de sujeción con la pieza trabajada.

 Durante el trabajo los discos de corte alcanzan temperaturas muy altas – no los toque con las partes de cuerpo desnudas antes de que se enfrien.

LIJADO

 Durante trabajos de amolado puede utilizar discos de amolar, muelas, discos de láminas, discos de tela abrasiva, cepillos de alambre, discos flexibles para lijar, etc. Cada tipo de disco y material trabajado requiere técnicas adecuadas y uso de equipo de protección personal adecuado.

 No debe utilizar discos de corte para lijar.

 Las ruedas amoladoras están diseñadas para eliminar el material con el borde del disco.

- No lije con toda la superficie lateral del disco. El ángulo óptimo de operación para este tipo de discos es de 30° (imagen H).
- El lijado solo se puede llevar a cabo utilizando muelas apropiadas para el tipo de material.

 Si trabaja con discos de láminas, discos de tela abrasiva y discos flexibles para lijar debe prestar atención al ángulo de trabajo (imagen I).

- No lije con toda la superficie del disco.
- Este tipo de discos se utilizan para el tratamiento de superficies planas.

 Los cepillos de alambre están diseñados principalmente para limpieza de perfiles y para lugares de difícil acceso. Puede utilizarlos para eliminar herrumbre, pintura, etc. de la superficie (imagen K).

 Utilice únicamente aquellos útiles cuyas revoluciones permitidas sean mayores o iguales a la velocidad máxima de la amoladora angular en vacío.

USO Y MANTENIMIENTO

 Antes de instalar, ajustar, reparar o usar la herramienta es necesario desenchufarla de la toma de corriente.

MANTENIMIENTO Y ALMACENAJE

- Se recomienda limpiar la herramienta después de cada uso.
- Para limpiar nunca utilice agua, ni otros líquidos.
- La herramienta debe limpiarse con un trapo seco o con chorro de aire comprimido a baja presión.
- No utilice detergentes ni disolventes, ya que pueden dañar las piezas de plástico.
- Debe limpiar con regularidad los orificios de ventilación para evitar sobrecalentamiento del motor.
- En caso de daños en el cable de alimentación, sustitúyalo con otro con los mismos parámetros. Se debe encargar esta tarea a un especialista cualificado o dejar la herramienta en un punto de servicio técnico.
- Si hay demasiadas chispas en el conmutador, debe encargarse la revisión del estado técnico de los cepillos de carbón del motor a una persona cualificada.
- La herramienta sin utilizar debe estar almacenada en un lugar seco y fuera del alcance de los niños.

CAMBIO DE CEPILLOS DE CARBÓN

 Los cepillos de carbón en el motor que estén desgastados (es decir cuando su longitud sea menor de 5mm), quemados o rotos deben reemplazarse inmediatamente. Siempre hay que cambiar los dos cepillos a la vez.

- Destornille y quite las tapas de cepillos de carbón (7) (imagen E).
- Retire el resorte de presión, suelte y retire los cepillos de carbón desgastados.
- Elimine el polvo de carbón con un chorro de aire comprimido.
- Monte cepillos de carbón nuevos (los cepillos deben colocarse fácilmente en los portacepillos) y coloque el resorte de presión en su lugar (imagen F).
- Coloque las tapas de cepillos de carbón (7).

 Después de cambiar los cepillos de carbón debe poner la amoladora en marcha en vacío y esperar 1-2 minutos hasta que los cepillos se ajusten al conmutador del motor. El cambio de cepillos de carbón debe realizarse únicamente por personas cualificadas que utilicen piezas originales.

 Cualquier avería debe subsanarse en un punto de servicio técnico autorizado por el fabricante.

PARAMETROS TÉCNICOS

DATOS NOMINALES

Amoladora angular	
Parámetro técnico	Valor
Voltaje	230 V AC
Frecuencia	50 Hz
Potencia nominal	2900 W
Revoluciones nominales	6500 min ⁻¹
Diámetro máx. de disco	230 mm
Diámetro interno del disco	22,2 mm
Rosca del husillo	M14
Clase de protección	II
Peso	5,9 kg
Año de fabricación	2021
59G209 significa tanto el tipo como la definición de la máquina	

INFORMACIÓN SOBRE RUIDOS Y VIBRACIONES

Nivel de presión acústica	$L_{pa} = 95,7 \text{ dB (A) K=3dB (A)}$
Nivel de potencia acústica	$L_{wa} = 106,7 \text{ dB (A) K=3dB (A)}$
Valor de aceleración de las vibraciones (empuñadura trasera)	$a_h = 5,355 \text{ m/s}^2 \text{ K}=1,5 \text{ m/s}^2$
Valor de aceleración de las vibraciones (empuñadura delantera)	$a_h = 5,165 \text{ m/s}^2 \text{ K}=1,5 \text{ m/s}^2$

Información sobre ruidos y vibraciones

El nivel de ruido emitido por el dispositivo se describe por: el nivel de presión acústica L_{pa} y el nivel de potencia acústica L_{wa} (donde K es la incertidumbre de la medición). Las vibraciones emitidas por el dispositivo se describen por el valor de la aceleración de la vibración a_h (donde K es la incertidumbre de la medición).

Los niveles de presión sonora L_{pA} , nivel de potencia acústica L_{wA} y el valor de aceleraciones de las vibraciones a_h indicados en este manual se han medido de acuerdo con EN 60745-1. El nivel de vibración a_h especificado puede usarse para comparar dispositivos y para evaluar previamente la exposición a la vibración.

El nivel especificado de la vibración es representativo de las aplicaciones básicas de la herramienta. Si el dispositivo se utiliza para otras aplicaciones o con otros útiles, el nivel de vibraciones puede cambiar. Los niveles de vibraciones podrán ser más altos por un mantenimiento insuficiente o demasiado poco frecuente. Las razones anteriores pueden dar lugar a una mayor exposición a las vibraciones durante todo el periodo de trabajo.

Para estimar con precisión la exposición a las vibraciones, se deben tener en cuenta los periodos en los que la herramienta está desconectada o cuando está encendida pero no se utiliza para trabajar. Después de estimar con detalle todos los factores, la exposición total a la vibración puede ser mucho menor.

Para proteger al usuario de las vibraciones, se deben introducir medidas de seguridad adicionales, como el mantenimiento cíclico del dispositivo y los útiles, la protección adecuada de la temperatura de las manos y la organización adecuada del trabajo.

PROTECCIÓN MEDIOAMBIENTAL



Los dispositivos eléctricos no se deben desechar junto con los residuos tradicionales, sino ser llevados para su reutilización a las plantas de reciclaje especializadas. Podrá recibir información necesaria del vendedor del producto o de la administración local. Equipo eléctrico y electrónico desgastado contiene sustancias no neutras para el medio ambiente. Los equipos que no se sometan al reciclaje suponen posible riesgo para el medio ambiente y para las personas.

* Se reserva el derecho de introducir cambios.

Grupa Topex Sociedad con responsabilidad limitada* Sociedad comanditaria con sede en Varsovia, / Pogramiczna 2/4 (a continuación: "Grupa Topex") informa que todos los derechos de autor para el contenido de las presentes instrucciones (a continuación: "Instrucciones"), entre otros, para su texto, fotografías incluidas, esquemas, imágenes, así como su estructura son propiedad exclusiva de Grupa Topex y está sujeto a la protección legal de acuerdo con la ley del 4 de febrero de 1994 sobre el derecho de autor y leyes similares (B.O. 2006 Nº90 Posición 63) con enmiendas posteriores). Se prohíbe copiar, tratar, publicar o modificar con fines comerciales de la totalidad o de partes de las Instrucciones sin el permiso expreso de Grupa Topex por escrito. El no cumplimiento de esta prohibición puede acarrear la responsabilidad civil y penal.

TRADUZIONE DELLE ISTRUZIONI ORIGINALI

SMERIGLIATRICE ANGOLARE 59G209



ATTENZIONE: PRIMA DI UTILIZZARE L'ELETTROUTENSILE, LEGGERE ATTENTAMENTE IL PRESENTE MANUALE, CHE DEVE ESSERE CONSERVATO CON CURA PER UTILIZZI FUTURI.

NORME PARTICOLARI DI SICUREZZA

Consigli sulla sicurezza inerenti alle operazioni di smerigliatura, levigatura con carta abrasiva, funzionamento con l'impiego di spazzole a fili metallici e taglio con dischi.

- a) **Questo elettro utensile può essere utilizzato come normale smerigliatrice, smerigliatrice per la levigatura con carta vetrata, per la levigatura con spazzole in fili metallici e come utensile per il taglio con dischi.** È necessario rispettare tutte le indicazioni di sicurezza, nonché le istruzioni, le descrizioni e i dati forniti assieme all'elettro utensile. Il mancato rispetto di queste raccomandazioni può esporre al pericolo di scosse elettriche, incendi e/o lesioni personali.
- b) **Quest'utensile elettrico non può essere utilizzato per la lucidatura.** Un impiego dell'elettro utensile per un utilizzo diverso da quello previsto può dare luogo a pericoli ed infortuni.
- c) **Non utilizzare utensili di lavoro il cui uso con questo dispositivo non sia stato previsto e consigliato dal produttore dell'elettro utensile.** Il fatto che un determinato utensile possa essere montato sull'elettro utensile, non ne garantisce la sicurezza d'utilizzo.
- d) **La velocità di rotazione ammissibile dell'utensile di lavoro non deve essere inferiore alla velocità massima di rotazione riportata sull'elettro utensile.** Gli utensili di lavoro che ruotano ad una velocità superiore a quella ammissibile possono rompersi e proiettare frammenti ad elevata velocità.
- e) **Il diametro esterno e lo spessore dell'utensile di lavoro devono corrispondere alle dimensioni indicate sull'elettro utensile.** Utensili di lavoro dalle dimensioni inappropriate non possono essere controllati o protetti in modo appropriato.

- f) **Gli utensili di lavoro dotati d'inserto filettato devono essere adatti esattamente al filetto del mandrino.** Nel caso di utensili di lavoro fissati tramite una flangia, il diametro del foro dell'utensile di lavoro deve essere adatto al diametro della flangia. Utensili di lavoro che non possono essere inseriti correttamente nell'elettro utensile ruotano in modo non uniforme, producono vibrazioni eccessive e possono causare la perdita di controllo dell'elettro utensile.
- g) **In nessun caso non utilizzare utensili di lavoro danneggiati.** Prima di ogni utilizzo ispezionare gli accessori, ad es. le mole, per individuare eventuali crepe e distacchi di materiale, i dischi per smerigliatura per individuare crepe, punti di usura o forte usura, le spazzole in filo di ferro per individuare fili allentati o rotti. In caso di caduta dell'elettro utensile o dell'utensile di lavoro, controllare se questo non è stato danneggiato, o sostituirlo con un altro utensile non danneggiato. Se l'utensile è stato controllato e fissato, l'elettro utensile deve essere acceso per un minuto alla velocità massima, assicurandosi che l'operatore e gli astanti siano al di fuori della zona di pericolo dell'utensile in rotazione. Gli utensili danneggiati solitamente si rompono durante la prova.
- h) **Indossare dispositivi di protezione individuale. A seconda del tipo di lavoro, indossare una maschera protettiva che copra l'intero volto, protezioni per gli occhi o occhiali protettivi.** Se necessario, utilizzare una maschera antipolvere, protezioni dell'udito, guanti protettivi o un grembiule speciale per la protezione contro le piccole particelle di materiale smerigliato e lavorato. Proteggere gli occhi contro i corpi esterni fluttuanti nell'aria proiettati durante il lavoro. La maschera antipolvere e i dispositivi di protezione delle vie respiratorie devono filtrare le polveri sorte durante l'impiego dell'utensile. Un'esposizione prolungata al rumore può condurre alla perdita dell'udito.
- i) **Fare attenzione affinché gli astanti si trovino ad una distanza di sicurezza dalla zona di pericolo dell'elettro utensile. Qualsiasi persona nei pressi dell'elettro utensile deve indossare adeguati dispositivi di protezione individuale.** Frammenti dell'oggetto lavorato o di utensili di lavoro incrinati possono essere proiettati e causare lesioni anche al di fuori della zona di pericolo.
- j) **Durante l'esecuzione di lavori in cui l'utensile potrebbe venire a contatto con cavi elettrici nascosti o con il proprio cavo di alimentazione, l'elettro utensile deve essere tenuto solo mediante l'impugnatura isolata.** Il contatto con il cavo di alimentazione può provocare il trasferimento della tensione alle parti metalliche dell'elettro utensile, con un conseguente rischio scosse elettriche.
- k) **Il cavo di rete deve essere tenuto lontano da utensili di lavoro in rotazione.** In caso di perdita di controllo dell'utensile, il cavo di rete può essere tagliato o trascinato e la mano o l'intero braccio può entrare in contatto con l'utensile di lavoro in rotazione.
- l) **E' vietato riporre l'elettro utensile prima del completo arresto dell'utensile di lavoro.** L'utensile in rotazione può venire a contatto con la superficie sui cui è stato posato, causando un pericolo di perdita di controllo dell'elettro utensile.
- m) **Non spostare l'elettro utensile mentre questo è ancora in movimento.** Il contatto accidentale dei vestiti con l'utensile di lavoro in movimento può causarne il loro trascinamento, e la penetrazione dell'utensile di lavoro nel corpo dell'operatore.
- n) **Pulire regolarmente le feritoie di ventilazione dell'elettro utensile.** La ventola del motore attira la polvere nell'alloggiamento, un accumulo eccessivo di polvere metallica può causare un pericolo di scosse elettriche.
- o) **Non utilizzare l'elettro utensile in prossimità di materiali facilmente infiammabili.** Eventuali scintille potrebbero causarne l'accensione.
- p) **Non utilizzare utensili che richiedono l'uso di agenti refrigeranti liquidi.** L'utilizzo di acqua o altri liquidi di raffreddamento può causare scosse elettriche.

Contraccolpi e consigli di sicurezza pertinenti
 Il contraccollo è una reazione improvvisa dell'elettro utensile dovuta al blocco o al contatto dell'utensile di lavoro in rotazione ad es. mola, disco per smerigliatura, spazzola in filo di ferro ecc. L'incastro o il trascinamento causa l'improvviso arresto dell'utensile di lavoro in rotazione. L'elettro utensile incontrollato verrà trascinato violentemente

in direzione opposta al senso di rotazione dell'utensile di lavoro. Quando il disco s'inceppa o si blocca nell'oggetto lavorato, il bordo del disco inserito nel materiale può essere bloccato e causare la caduta dell'utensile di lavoro o la proiezione di quest'ultimo. Il movimento del disco (in direzione dell'operatore o opposta) dipende dalla direzione del movimento dell'utensile di lavoro nel punto d'inceppamento. Inoltre i dischi possono rompersi.

Il contraccolpo è la conseguenza di un uso improprio o scorretto dell'elettrotensile. È possibile evitare tale situazione seguendo le precauzioni descritte di seguito.

- a) **L'elettrotensile deve essere tenuto saldamente, mentre il corpo e le mani devono essere posizionati in modo da attutire il contraccolpo. Se l'equipaggiamento standard comprende l'impugnatura addizionale, se ne consiglia l'uso per assicurare un maggior controllo su eventuali forze di reazione o sulla coppia di trascinamento durante l'avvio.** La persona che utilizza l'elettrotensile può gestire gli strappi ed i contraccolpi mantenendo un'adeguata posizione del proprio centro di gravità.
- b) **Non tenere mai le mani vicino agli utensili di lavoro in rotazione.** L'utensile di lavoro a causa del contraccolpo può ferire le mani.
- c) **Sostare lontano dalla zona di pericolo in cui potrebbe muoversi l'elettrotensile durante il contraccolpo.** A causa del contraccolpo l'elettrotensile si muove in direzione opposta al movimento del disco nel punto d'inceppamento.
- d) **Prestare particolare attenzione durante la lavorazione di angoli, bordi acuminati, ecc. Prevenire il contraccolpo di utensili di lavoro oppure il loro bloccaggio.** L'utensile di lavoro è più esposto al rischio d'inceppamento durante la lavorazione di angoli, bordi taglianti o durante il contraccolpo. Questo può causare la perdita di controllo o contraccolpi.
- e) **Non utilizzare dischi per legno o dischi dentati.** Gli utensili di lavoro di questo tipo spesso sono causa di contraccolpi o della perdita di controllo imprevista dell'elettrotensile.

Istruzioni di sicurezza specifiche per la smerigliatura ed il taglio con dischi

- a) **Utilizzare solo dischi abrasivi destinati ad un determinato elettrotensile e protezioni destinate ad un determinato tipo di disco.** I dischi non previsti tra gli utensili raccomandati per un determinato elettrotensile non possono essere protetti sufficientemente e non sono sufficientemente sicuri.
- b) **Dischi abrasivi deformati devono essere fissati in modo tale che nessun loro parte sporga oltre il bordo del carter protettivo.** Un disco per smerigliatura non fissato in modo corretto, che sporge oltre il bordo del carter protettivo non può essere protetto in modo sufficiente.
- c) **Il carter deve essere fissato accuratamente all'elettrotensile in modo da garantire il maggior grado di protezione e deve essere posizionato in modo che la parte scoperta del disco, rivolta verso l'operatore, sia quanto più ridotta.** Il carter protegge l'operatore contro schegge, il contatto accidentale con il disco abrasivo, nonché scintille, che potrebbero causare l'infiammazione dei vestiti.
- d) **I dischi abrasivi possono essere utilizzati solo conformemente alla loro destinazione d'uso.** Ad esempio non è consentito effettuare operazioni di smerigliatura con la superficie laterale di dischi da taglio. I dischi abrasivi sono progettati per la rimozione del materiale con il bordo del disco. L'azione di forze laterali sui dischi può causarne la rottura.
- e) **Con il disco abrasivo scelto utilizzare sempre flange di fissaggio intatte, dalle dimensioni e dalla forma appropriata.** Flange di fissaggio dalle dimensioni appropriate sostengono il disco, riducendo così il pericolo di rotture. Le flange per dischi da taglio possono differire dalle flange per altri dischi abrasivi.
- f) **Non utilizzare dischi abrasivi usurati, utilizzati con altri elettrotensili più grandi.** Dischi abrasivi per elettrotensili di maggiori dimensioni non sono progettati per un impiego con un numero di giri più elevato, caratteristica questa degli elettrotensili più piccoli, e pertanto possono rompersi.

Ulteriori istruzioni specifiche sulla sicurezza per il taglio con dischi.

- a) **Evitare che il disco da taglio sia bloccati o un carico eccessivo di quest'ultimo. Non effettuare tagli eccessivamente profondi.** Un carico eccessivo esercitato sul disco da taglio aumenta il carico e la sua tendenza ad incastrarsi o bloccarsi, pertanto la possibilità di

contraccolpi o rotture del disco.

- b) **Evitare l'area presente davanti e dietro il disco da taglio in rotazione.** Lo spostamento verso se stessi del disco nell'oggetto lavorato, in caso di contraccolpo dell'elettrotensile può causare un sobbalzo di quest'ultimo assieme al disco in movimento verso l'operatore.
- c) **In caso di blocco del disco o di pause nell'utilizzo, spegnere l'elettrotensile ed attendere che il disco si fermi completamente. Non tentare di estrarre dal solco di taglio mole ancora in movimento, tale operazione può causare dei contraccolpi.** È necessario individuare e rimuovere la causa dell'inceppamento.
- d) **Non accendere nuovamente l'elettrotensile finché questo è conficcato nel materiale. Prima di continuare il taglio, il disco deve raggiungere la piena velocità di rotazione.** In caso contrario il disco potrebbe incepparsi, fuoriuscire dall'oggetto lavorato o causare contraccolpi.
- e) **Lastre o oggetti di grandi dimensioni devono essere prima supportati per ridurre il rischio di contraccolpi causati dall'inceppamento della mola al loro interno.** Oggetti di grandi dimensioni possono piegarsi sotto il proprio peso. L'oggetto lavorato deve essere supportato da entrambi i lati, sia vicino alla linea di taglio che al bordo dell'oggetto.
- f) **Particolare attenzione deve essere prestata durante il taglio di aperture in pareti o l'utilizzo in altre zone poco visibili.** Il disco penetrando nel materiale può causare il contraccolpo dell'utensile dopo la collisione con linee del gas, tubi dell'acqua, fili elettrici o altri oggetti.

Istruzioni di sicurezza specifiche per la smerigliatura con carta abrasiva

- a) **Non impiegare fogli di carta abrasiva eccessivamente grandi.** Durante la scelta della dimensione della carta abrasiva, seguire le raccomandazioni del produttore. La carta abrasiva che sporge oltre il disco per la smerigliatura può causare danni e provocare il blocco, la lacerazione della carta o un contraccolpo.

Istruzioni di sicurezza specifiche per la lucidatura

- a) **Non consentire la libera rotazione di parti lente di tessuto del disco per la lucidatura o dei cordini di fissaggio dello stesso. Bloccare o tagliare i cordini di fissaggio lenti.** Cordini di fissaggio lenti o in rotazione possono attorcigliarsi alle dita o agganciarsi al particolare lavorato.

Istruzioni di sicurezza specifiche per l'impiego di spazzole in filo di ferro

- a) **Tenere a mente che anche durante il normale uso può avere luogo la perdita di frammenti di fili metallici. Non sovraccaricare i fili esercitando un'eccessiva pressione su questi ultimi.** I frammenti di filo di ferro proiettati in aria possono facilmente penetrare attraverso indumenti sottili e/o nella pelle.
- b) **Qualora sia consigliato l'impiego di una copertura, evitare il contatto della spazzola con il carter protettivo.** Il diametro delle spazzole per dischi e tazze può aumentare a causa della pressione esercitata e della forza centrifuga.

Consigli di sicurezza supplementari

- a) Negli elettrotensili predisposti per il fissaggio di dischi con foro filettato, controllare che la lunghezza della filettatura del disco sia adatta alla lunghezza della filettatura dell'alberino.
- b) **Fissare il particolare lavorato.** Fissare l'oggetto lavorato in un dispositivo di fissaggio o in una morsa è più sicuro che tenerlo in mano.
- c) **Non toccare gli utensili abrasivi prima che questi si siano raffreddati.**
- d) **In caso di utilizzo di una flangia autoserrante, assicurarsi che la flangia interna inserita nel mandrino sia dotata di anello o-ring di gomma e che quest'ultimo non sia danneggiato.** Inoltre fare attenzione affinché le superfici della flangia esterna e della flangia interna siano pulite.
- e) **Utilizzare flange autoserranti solo con dischi da taglio ed abrasivi.** Utilizzare solo flange integre ed in buono stato tecnico.
- f) In caso di temporanea interruzione della tensione di rete o dopo lo scollamento della spina dalla presa di rete con l'interruttore in posizione "ON", prima di riavviare il dispositivo, sbloccare l'interruttore e impostarlo in posizione OFF.

ATTENZIONE! Il dispositivo non deve essere utilizzato per condurre

lavori all'aperto.

Nonostante la progettazione sicura dell'elettrotensile, l'utilizzo di sistemi di protezione e di misure di protezione supplementari, sussiste sempre il rischio residuo di lesioni durante il lavoro. Legenda dei pittogrammi utilizzati.



1. Attenzione, osservare le precauzioni speciali
2. Leggere il manuale d'istruzioni, osservare le avvertenze e le istruzioni di sicurezza ivi contenute!
3. Utilizzare dispositivi di protezione individuale (occhiali di sicurezza, protezione dell'udito)
4. Indossare guanti protettivi
5. Scollegare il cavo di alimentazione prima di eseguire operazioni di servizio o riparazioni.
6. Tenere lontano dalla portata dei bambini
7. Proteggere contro la pioggia
8. Seconda classe di isolamento
9. Indossare indumenti protettivi.

CARATTERISTICHE ED APPLICAZIONI

La smerigliatrice angolare è un elettrotensile manuale con classe di isolamento II. L'utensile è azionato da un motore a spazzole monofase, la cui velocità è ridotta per mezzo di un riduttore a ingranaggi conici. La smerigliatrice può essere utilizzata sia per la smerigliatura, che il taglio. Questo tipo di elettrotensili sono largamente utilizzati per rimuovere ogni tipo di bava dalla superficie di elementi di metallo, per la lavorazione superficiale di saldature, per il taglio di tubi di ridotto spessore e di piccoli elementi metallici, ecc. Utilizzando accessori appropriati, la smerigliatrice angolare può essere impiegata non solo per il taglio e la smerigliatura, ma anche per la rimozione ad es. di ruggine, vernice, ecc.

Il campo d'impiego prevede lavori di riparazione e di costruzione non solo legati ai metalli. La smerigliatrice angolare può essere utilizzata anche per il taglio e la smerigliatura di materiali edili ad es. mattoni, autobloccanti, piastrelle di ceramica, ecc.

Il dispositivo è destinato esclusivamente per l'utilizzo a secco, non è destinato alla lucidatura. Non è consentito utilizzare l'elettrotensile in modo non conforme alla sua destinazione d'uso.

Uso non conforme alla destinazione d'uso.

- **Non lavorare materiali contenenti amianto.** *L'amianto è cancerogeno.*
- **Non lavorare materiali le cui polveri sono infiammabili o esplosive.** *Durante il lavoro con l'elettrotensile vengono prodotte scintille che potrebbero causare l'accensione dei vapori generati.*
- **Per i lavori di smerigliatura non è consentito utilizzare dischi da taglio.** *I dischi da taglio sfruttano la superficie frontale, e la smerigliatura con la superficie laterale di tale disco può causarne il danneggiamento, esponendo l'operatore al pericolo di lesioni personali.*

DESCRIZIONE DELLE PAGINE GRAFICHE

La seguente numerazione si riferisce agli elementi dell'utensile mostrati nelle pagine grafiche di questo manuale d'istruzioni.

1. Pulsante di blocco dell'alberino
2. Interruttore
3. Impugnatura supplementare
4. Protezione del disco
5. Flangia esterna
6. Flangia interna
7. Coperchio delle spazzole in grafite

* Possono avere luogo differenze tra il disegno ed il prodotto.

DESCRIZIONE DEI SIMBOLI GRAFICI UTILIZZATI



NOTA



AVVERTENZA



MONTAGGIO/REGOLAZIONE



INFORMAZIONE

EQUIPAGGIAMENTO ED ACCESSORIA

1. Carter protettivo del disco - 1 pz.
2. Chiave speciale - 1 pz.
3. Impugnatura supplementare - 1 pz.

PREPARAZIONE AL FUNZIONAMENTO

MONTAGGIO DELL'IMPUGNATURA SUPPLEMENTARE



L'impugnatura supplementare (3) viene installata in uno dei fori sulla testa della smerigliatrice. Si raccomanda l'uso della smerigliatrice con l'impugnatura supplementare. Se la smerigliatrice viene tenuta con entrambe le mani (usando anche l'impugnatura supplementare) viene sensibilmente ridotto il rischio di contatto con la mano del disco o della spazzola in rotazione, di conseguenza l'esposizione a ferite durante un possibile contraccolpo.

MONTAGGIO E REGOLAZIONE DEL CARTER PROTETTIVO DEL DISCO



Il carter protettivo del disco protegge l'operatore contro schegge, il contatto accidentale con l'utensile di lavoro o scintille. Deve essere sempre montato facendo attenzione affinché la sua parte di copertura sia rivolta verso l'operatore.



- Montare il carter protettivo del disco (4) in modo tale che la sporgenza sulla protezione venga inserita nell'intaglio sul corpo del riduttore della smerigliatrice.

- Collocare il carter protettivo del disco nella posizione desiderata.

- Serrare a fondo la vite di fissaggio.



Lo smontaggio e la regolazione del carter del disco avvengono in ordine inverso rispetto al suo montaggio.

SOSTITUZIONE DELL'UTENSILE DI LAVORO



Durante le operazioni di sostituzione degli utensili di lavoro, è necessario indossare dei guanti da lavoro.



Il pulsante di blocco dell'alberino (1) serve unicamente per il blocco dell'alberino della smerigliatrice durante le operazioni di fissaggio o di smontaggio dell'utensile di lavoro. Non deve essere usato come pulsante di frenata, mentre il disco è in rotazione. In caso contrario ciò potrebbe condurre a danni alla smerigliatrice o lesioni all'utente.

MONTAGGIO DEL DISCO



Nel caso di dischi per fresatura o da taglio con spessore minore di 3 mm, il dado della flangia esterna (5) va avvitato con la superficie piatta rivolta verso il disco (dis. B).



- Premere il pulsante di blocco dell'alberino (1).
- Inserire la chiave speciale (in dotazione) nelle due aperture della flangia esterna (5) (dis. A).
- Ruotare la chiave - allentare e rimuovere la flangia esterna (5).
- Inserire il disco in modo che questa aderisca alla superficie della flangia interna (6).
- Avvitare la flangia esterna (5) e stringere leggermente con la chiave speciale.



Lo smontaggio avviene in ordine inverso a quello di montaggio. Durante l'installazione il disco deve essere premuto contro la superficie della flangia interna (6) e centrato sul bordo di quest'ultima.

MONTAGGIO DI UTENSILI DI LAVORO CON APERTURA FILETTATA



- Premere il pulsante di blocco dell'alberino (1).
- Rimuovere l'utensile di lavoro precedentemente montato - se tale era montato.

- Prima del montaggio rimuovere entrambe le flange - flangia interna (6) e flangia esterna (5).



- Avvitare sul mandrino la parte filettata dell'utensile di lavoro e serrare leggermente.

Lo smontaggio dell'utensile di lavoro con foro filettato avviene in ordine inverso a quello di montaggio.

INSTALLAZIONE DELLA SMERIGLIATRICE ANGOLARE IN UN

SUPPORTO PER SMERIGLIATRICI ANGOLARI

 È consentito l'uso della smerigliatrice angolare in un supporto per smerigliatrici angolari dedicato, a condizione della corretta installazione in conformità con le istruzioni d'installazione del produttore del supporto.

FUNZIONAMENTO / REGOLAZIONE

 Prima di utilizzare la smerigliatrice controllare le condizioni del disco. Non utilizzare dischi che presentino intaccature, crepe, o siano danneggiati in altro modo. Dischi e spazzole consumati devono essere immediatamente sostituiti con un utensile nuovo. Una volta terminato il lavoro spegnere sempre la smerigliatrice e attendere che l'utensile di lavoro si fermi completamente. Solo allora è possibile riporre la smerigliatrice. Dopo lo spegnimento della smerigliatrice non è consentito frenare il disco in rotazione, prendendolo sul materiale lavorato.

-  **Non sovraccaricare la smerigliatrice.** Il peso dell'elettrotensile genera una pressione sufficiente, tale da consentire una lavorazione efficace. Il sovraccarico e l'eccessiva pressione possono causare la rottura dell'utensile di lavoro.
- In caso di caduta della smerigliatrice durante il funzionamento, controllare ed eventualmente sostituire l'utensile di lavoro qualora vengano riscontrati danneggiamenti o deformazioni.**
- Non colpire il materiale lavorato con l'utensile di lavoro.**
- Prestare attenzione a non urtare con il disco il materiale, specialmente durante la lavorazione di bordi, spigoli vivi ecc. (ciò può causare la perdita di controllo dell'elettrotensile ed il contraccolpo di quest'ultimo).**
- È assolutamente vietato utilizzare dischi destinati al taglio del legno destinati a seghe a disco.** L'utilizzo di tali dischi causa spesso contraccolpi dell'elettrotensile, cui può seguire la perdita del controllo e lesioni corporali dell'operatore.

ACCENSIONE / SPEGNIMENTO

 Durante l'avviamento ed il lavoro, la smerigliatrice deve essere tenuta con entrambe le mani. La smerigliatrice è dotata di un interruttore che protegge contro l'avviamento accidentale.

- Far scorrere in avanti il pulsante a leva (7).
- Premere il pulsante dell'interruttore (2) (dis. C).
- Rilasciando il pulsante dell'interruttore (2) la smerigliatrice si ferma.

 Durante l'avviamento, il motore inizia il funzionamento con un avvio lento, che consente un azionamento del motore senza carico.

 Dopo l'avviamento della smerigliatrice attendere che il disco raggiunga la massima velocità, solo allora è possibile iniziare il lavoro. Durante il lavoro non usare l'interruttore, accendendo o spegnendo la smerigliatrice. L'interruttore della smerigliatrice può essere azionato solo quando l'elettrotensile viene allontanato dal materiale in lavorazione.

TAGLIO

-  **Le operazioni di taglio con la smerigliatrice angolare possono essere eseguite solo in linea retta.**
- Non tagliare il materiale tenendolo in mano.**
- Oggetti di grandi dimensioni devono essere fissati ed occorre prestare attenzione affinché i supporti siano collocati vicino alla linea di taglio ed all'estremità del materiale.** Il materiale posizionato in modo stabile non tenderà a muoversi durante il taglio.
- Gli elementi di piccole dimensioni devono essere fissati ad es. in una morsa, utilizzando dei morsetti, ecc. Il materiale deve essere fissato in modo che il punto di taglio sia vicino all'elemento di fissaggio.** Ciò assicurerà una maggiore precisione del taglio.
- Non è consentito provocare vibrazioni o far sobbalzare il disco, ciò può causare un peggioramento della qualità del taglio e la rottura del disco.**
- Durante il taglio non esercitare una pressione laterale sulla lama.**
- A seconda del tipo di materiale tagliato, utilizzare un disco appropriato.**
- Per il taglio del materiale è consigliabile che la direzione di avanzamento corrisponda al senso di rotazione del disco.**

 La profondità del taglio dipende dal diametro del disco (dis. G).

- Utilizzare soli dischi con diametro nominale non superiore a quello raccomandato per un determinato modello di smerigliatrice.
- Per tagli profondi (ad es. profili, blocchi da costruzione, mattoni, ecc.) non consentire il contatto della flangia di fissaggio con il materiale lavorato.

 I dischi durante l'impiego raggiungono temperature molto elevate,

prima del loro raffreddamento non devono essere toccati con parti del corpo scoperte.

SMERIGLIATURA

 Durante le operazioni di smerigliatura è possibile utilizzare ad es. dischi per smerigliatura, mole a tazza, spazzole lamellari, dischi in fibre abrasive, spazzole in filo di ferro, dischi flessibili per carta vetrata, ecc. Qualsiasi tipo di disco e di materiale lavorato richiede una tecnica di lavoro appropriata e l'uso di adeguati dispositivi di protezione individuale.

 Per la smerigliatura non è consentito utilizzare dischi destinati al taglio.

 I dischi abrasivi sono progettati per la rimozione del materiale con il bordo del disco.

- **Non è consentito effettuare operazioni di smerigliatura con la superficie laterale del disco.** L'angolo ottimale per questo tipo di lavoro è di 30° (dis. H).
 - **I lavori di smerigliatura possono essere effettuati solo utilizzando dischi abrasivi appropriati per un determinato tipo di materiale.**
-  Per le operazioni che prevedono l'uso di spazzole lamellari, dischi in fibre abrasive e dischi flessibili per carta vetrata, è necessario rispettare un angolo appropriato di lavoro (dis. I).
- **Non è consentito effettuare operazioni di smerigliatura con tutta l'intera del disco.**
 - **Questo tipo di dischi vengono utilizzati per la smerigliatura di superfici piane.**

 Le spazzole in filo di ferro sono destinate principalmente per la pulizia di profili e punti difficilmente raggiungibili. Tramite questi utensili è possibile eliminare dalla superficie del materiale ad es. ruggine, vernice, ecc. (dis. K).

 Utilizzare solo utensili di lavoro la cui velocità ammissibile è superiore o uguale alla velocità massima senza carico della smerigliatrice angolare.

SERVIZIO E MANUTENZIONE

 Prima di procedere con qualsiasi operazione di installazione, regolazione, riparazione o servizio, è necessario scollegare il cavo di alimentazione dalla presa di rete.

MANUTENZIONE E IMMAGAZZINAMENTO

-  • Si consiglia di pulire l'elettrotensile immediatamente dopo ogni utilizzo.
- Per la pulizia è vietato utilizzare acqua o altri liquidi.
- L'elettrotensile deve essere pulito con un panno asciutto o mediante aria compressa a bassa pressione.
- Non utilizzare nessun detergente o solvente, in quanto questi possono danneggiare le parti in plastica.
- Pulire regolarmente le feritoie di ventilazione del corpo motore, per evitare il surriscaldamento dell'elettrotensile.
- In caso di danneggiamento del cavo di alimentazione effettuare la sostituzione con un cavo con gli stessi parametri. La sostituzione deve essere affidata ad uno specialista qualificato, oppure affidare l'elettrotensile ad un'officina autorizzata.
- In caso di eccessive scintille nel commutatore, controllare le condizioni delle spazzole in grafite del motore, affidare tale operazione a personale qualificato.
- L'elettrotensile deve essere conservato in un luogo asciutto, fuori dalla portata dei bambini.

SOSTITUZIONE DELLE SPAZZOLE IN GRAFITE

 Spazzole in grafite del motore consumate (lunghezza inferiore a 5 mm), bruciate o incrinare devono essere sostituite immediatamente. Entrambe le spazzole devono essere sostituite contemporaneamente.

- Svitare e rimuovere il coperchio delle spazzole in grafite (7) (dis. E).
 - Tirare indietro la molla di tenuta, scollegare e rimuovere le spazzole in grafite usurate.
 - Rimuovere l'eventuale polvere di grafite, tramite un soffio di aria compressa.
 - Montare le nuove spazzole grafite (le spazzole devono entrare comodamente nel portaspazzole), quindi rimontare la molla di tenuta (dis. F).
 - Rimontare il coperchio delle spazzole (7).
-  Dopo la sostituzione delle spazzole in grafite, avviare l'elettrotensile a vuoto ed attendere 1-2 minuti, affinché le spazzole si adattino al commutatore del motore. La sostituzione delle spazzole in grafite deve essere eseguita esclusivamente da personale qualificato,



utilizzando ricambi originali.

Qualsiasi tipo di difetti devono essere rimossi da un punto di assistenza tecnica autorizzato dal produttore.

PARAMETRI TECNICI

DATI NOMINALI

Smerigliatrice angolare	
Parametro	Valore
Tensione di alimentazione	230 V AC
Frequenza di alimentazione	50 Hz
Potenza nominale	2900 W
Velocità di rotazione nominale	6500 min ⁻¹
Diametro max disco	230 mm
Diametro interno del disco	22,2 mm
Filetto dell'alberino	M14
Classe d'isolamento	II
Peso	5,9 kg
Anno di produzione	2021
59G209 indica sia il tipo e che la denominazione del dispositivo	

DATI RIGUARDANTI RUMORE E VIBRAZIONI

Livello di pressione acustica	$L_{pA} = 95,7 \text{ dB (A) } K=3\text{dB (A)}$
Livello di potenza acustica	$L_{WA} = 106,7 \text{ dB (A) } K=3\text{dB (A)}$
Accelerazione ponderata in frequenza delle vibrazioni (impugnatura posteriore)	$a_h = 5,355 \text{ m/s}^2 \text{ } K=1,5 \text{ m/s}^2$
Accelerazione ponderata in frequenza delle vibrazioni (impugnatura anteriore)	$a_h = 5,165 \text{ m/s}^2 \text{ } K=1,5 \text{ m/s}^2$

Informazioni su rumore e vibrazioni.

Il livello del rumore emesso dal dispositivo è stato descritto mediante: il livello di pressione acustica L_{pA} ed il livello di potenza acustica L_{WA} (dove K indica l'incertezza di misura). Le vibrazioni emesse dal dispositivo sono state descritte mediante il valore dell'accelerazione ponderata in frequenza delle vibrazioni a_h (dove K indica l'incertezza di misura).

I dati riportati in questo manuale: livello di pressione sonora emessa L_{pA} , livello di potenza sonora L_{WA} e valore dell'accelerazione ponderata in frequenza delle vibrazioni a_h , sono stati misurati conformemente alla norma EN 60745-1. Il livello delle vibrazioni a_h , riportato può essere utilizzato per confrontare i dispositivi e per la valutazione preliminare dell'esposizione alle vibrazioni.

Il livello di vibrazioni specificato è rappresentativo solo per gli impieghi base del dispositivo. Se il dispositivo viene utilizzato per altre applicazioni o con altri utensili di lavoro, il livello delle vibrazioni può essere soggetto a cambiamenti. Un livello di vibrazioni più alto può essere dovuto ad una manutenzione del dispositivo insufficiente o effettuata troppo raramente. Le cause sopra descritte possono aumentare l'esposizione alle vibrazioni durante l'intero periodo di utilizzo.

Per stimare con precisione l'esposizione alle vibrazioni, tenere in considerazione i periodi in cui il dispositivo è spento o in cui questo è acceso ma non viene utilizzato. Dopo un'attenta valutazione di tutti i fattori l'esposizione totale alle vibrazioni può risultare essere molto inferiore.

Per proteggere l'utente contro gli effetti delle vibrazioni, è necessario introdurre ulteriori misure di sicurezza, come ad es.: manutenzione ciclica del dispositivo e degli utensili di lavoro, mantenimento di una temperatura adeguata delle mani e un'organizzazione appropriata del lavoro.

PROTEZIONE DELL'AMBIENTE



Le apparecchiature elettriche ed elettroniche non devono essere smaltite con i rifiuti domestici, ma consegnate a centri autorizzati per il loro smaltimento. Informazioni su come smaltire il prodotto possono essere reperite presso il rivenditore dell'utensile o le autorità locali. I rifiuti di apparecchiature elettriche ed elettroniche contengono sostanze inquinanti. Le apparecchiature non riciclate costituiscono un rischio potenziale per l'ambiente e per la salute umana.

* Ci si riserva il diritto di effettuare modifiche.

La „Grupa Topex Spółka z ograniczoną odpowiedzialnością” Spółka komandytowa con sede a Varsavia, ul. Pograniczna 2/4 (detto di seguito: „Grupa Topex”) informa che tutti i diritti d'autore sul contenuto del presente manuale (detto di seguito: „Manuale”), che riguardano, tra l'altro, il testo, le fotografie, gli schemi e i disegni contenuti e anche la sua composizione, appartengono esclusivamente alla Grupa Topex sono protetti giuridicamente secondo la legge del 4 febbraio 1994, sul diritto d'autore e diritti connessi (Gazz. Uff. polacca del 2006 n. 90 posizione 631 con successive modifiche). La copia, l'elaborazione, la pubblicazione, la modifica a scopo commerciale, sia dell'intero Manuale che di singoli suoi elementi, senza il consenso scritto della Grupa Topex, sono severamente vietate e comportano responsabilità civili e penali.

VERTALING VAN DE ORIGINELE HANDLEIDING VAN DE HAAKSE SLIJPER



59G209

LET OP: VOORDAT MET GEBRUIK VAN HET ELEKTROEREDEESCHAP TE BEGINNEN, LEES AANDACHTIG DEZE GEBRUIKSAANWIJZING EN BEWAAR HET VOOR LATERE RAADPLEGING.

GEDETAILLEERDE

VEILIGHEIDSVOORSCHRIFTEN

Veiligheidsaanwijzingen betreffende slijpen, slijpen met schuurpapier, draadborstels, draadborstels en snijden met slijpstenen.

- Deze elektroereedschap kan alleen als slijper, slijper voor slijpen met schuurpapier, draadborstels, polijsten en slijpzagen gebruikt worden.** Volg alle aanwijzingen betreffende de veiligheid, instructies, beschrijvingen en gegevens geleverd met het elektroereedschap. Het niet navolgen van de onderstaande aanwijzingen kan het gevaar van elektrocutie, brand en/of zware letsels tot gevolg hebben.
- Dit elektroereedschap is niet bestemd voor polijsten.** Gebruik strijdig met de bestemming kan gevaar en risico van letsels met zich meebrengen.
- Het is verboden om toehoren te gebruiken die niet door de producent voorzien en aanbevolen zijn.** Dat het toebehoren in het elektroereedschap gemonteerd kan worden, garandeert geen veilig gebruik.
- Het maximale toegestane toerental van het gebruikte werkstuk kan niet lager zijn dan het maximale toerental op het elektroereedschap aangegeven.** Het werkstuk die sneller dan de toegestane snelheid draait, kan breken en afspringen.
- De buitendiameter en -dikte van het werkstuk moeten met de afmetingen van het elektroereedschap overeenstemmen.** Werkstukken met onjuiste afmetingen kunnen niet voldoende gecontroleerd worden.
- Werktuigen met schroefdraad moeten goed aangepast aan de spil zijn. Bij werkstukken bevestigd met behulp van de kraag moet de diameter van de opening van het werkstuk aan de diameter van de kraag aangepast zijn.** Werkstukken die niet goed op het elektroereedschap zitten, draaien niet gelijkmatig, trillen zeer sterk en kunnen het verlies van controle over het elektroereedschap als gevolg hebben.
- Het is strikt verboden om beschadigde werkstukken te gebruiken.** Alvorens elk gebruik controleer alle slijpaccessoires, bv. slijpstenen met het oog op barsten, slijpschijven met het oog op schuren of sterke slijtage, draadborstels met het oog op losse of gebroken draden. Na val van het elektroereedschap of werkstuk controleer of deze niet beschadigd is of gebruik een ander, niet beschadigd werkstuk. Na controle en bevestiging laat het elektroereedschap door 1 minuut met volle kracht draaien, maar let op dat de bediener noch andere personen in de buurt zich niet binnen het bereik van het draaiende werkstuk bevinden. De beschadigde werkstukken breken meestal tijdens deze proeftijd.
- Persoonlijke beschermingsmiddelen zijn verplicht. Afhankelijk van het soort werk gebruik een gelaatsmasker voor het gehele gelaat, oogbescherming of veiligheidsbril. Indien nodig gebruik een stofmasker, gehoorbescherming, veiligheidshandschoenen of een speciale jas die tegen de kleine deeltjes van het geslepen en bewerkte materiaal beschermt.** Bescherm de ogen tegen de in het lucht aanwezige vreemde voorwerpen die tijdens de werkzaamheden ontstaan. Het gelaatsmasker en ademhalingsbescherming dienen dit stof te filteren. Langdurige blootstelling op lawaai kan het verlies van gehoor veroorzaken.
- Let op zodat geen derden in de veilige afstand van het werkbereik van het elektroereedschap zich bevinden. Iedere persoon die in de buurt van het draaiende elektroereedschap zich bevindt, dient van persoonlijke beschermingsmiddelen gebruik te maken.** De afbrokkelingen van het bewerkte voorwerp of gebroken werkstukken kunnen wegschieten en ook buiten het

werkzone van het gereedschap letsels veroorzaken.

- j) **Indien bestaat er de kans dat het gereedschap verschilde elektrische leidingen of eigen voedingskabel kan aanraken, grijp het alleen aan de geïsoleerde handgrepen.** Het contact van het gereedschap met de kabel onder spanning kan de spanning aan metalen elementen overdragen en elektrocutie van de operateur als gevolg hebben.
- k) **Hou de spanningskabel niet in de buurt van draaiende onderdelen van werkstukken.** Bij het verlies van controle over het gereedschap kan de spanningskabel doorgesneden worden en de arm of hand kunnen tussen de draaiende onderdelen van het gereedschap ingedraaid worden.
- l) **Leg het elektrogereedschap pas na volledig stilstaan van het werkstuk weg.** Het draaiende werkstuk kan in contact met de oppervlakte komen en het verlies van controle over het elektrogereedschap veroorzaken.
- m) **Verplaats het elektrogereedschap niet indien het beweegt.** Een toevallig contact van de kleding met het draaiende werkstuk kan het indraaien van het werkstuk in het lichaam van de bediener tot gevolg hebben.
- n) **Reinig regelmatig de ventilatieopeningen van het elektrogereedschap.** De blower van de motor zuigt het stof in de behuizing af en ophoping van metalen stof kan elektrisch gevaar veroorzaken.
- o) **Het is verboden om elektrogereedschap in de buurt van brandbare materialen te gebruiken.** De vonken kunnen ontbranding veroorzaken.
- p) **Gebruik geen gereedschappen die koelvloeistoffen eisen.** Het gebruik van water of andere koelvloeistoffen kan elektrocutie tot gevolg hebben.

Terugslag en de aangepaste veiligheidsaanwijzingen

De terugslag is een acute reactie van het elektrogereedschap op blokkade of belemmering van de draaibeweging van het werkstuk, zoals slijpsteen, slijpschijf, draadborstel e.z.v. Het aanhaken of blokkade veroorzaakt het acuut stopzetten van het draaiende werkstuk. Het ongecontroleerde elektrogereedschap gaat in de richting tegen de draaiingen van het werkstuk weggeschoten worden. Indien de slijpsteen belemmerd of beklemd in het bewerkte voorwerp raakt, kan de ingedoken rand blokkeren en wegvallen of terugslaan. De beweging van de slijpsteen (naar de bediener toe of in de omgekeerde richting) is afhankelijk van de richting van de slijpsteen in de blokkade plaats. Daarnaast kan de slijpsteen ook breken. De terugslag vormt een gevolg van onjuist of foutief gebruik van het elektrogereedschap. Bij het navolgen van de beschreven veiligheidsaanwijzingen kan het worden vermeden.

- a) **Grijp het elektrogereedschap sterk en plaats uw lichaam en handen in de positie die de terugslag kan verzachten.** Indien de standaard uitrusting een extra handgreep bevat, gebruik deze om grotere controle over de terugslagkracht en wegschietmoment tijdens het opstarten te hebben. De bediener van het toestel kan het verschijnsel van wegschieten en terugslaan beheersen door de juiste voorzorgsmaatregelen te hanteren.
- b) **Nooit plaats uw handen in de buurt van draaiende werkstukken.** Tijdens terugslag kan het werkstuk de hand beletsen.
- c) **Hou een afstand van de zone waarin het elektrogereedschap tijdens de terugslag gaat bewegen.** Als gevolg van de terugslag beweegt het elektrogereedschap in de omgekeerde richting dan de beweging van het werkstuk.
- d) **Werk bijzonder voorzichtig bij bewerking van hoeken, scherpe randen e.z.v. Voorkom dat werkstukken terugslaan of geblokkeerd raken.** Het draaiende werkstuk is meer vatbaar voor belemmering bij bewerking van hoeken, scherpe randen of na terugslaan. Het kan het verlies van controle of terugslag als gevolg hebben.
- e) **Gebruik geen schijven voor hout of tandschijven.** Deze soort werkstukken vaak veroorzaken terugslag of het verlies van controle over het elektrogereedschap.

Bijzondere veiligheidsaanwijzingen betreffende slijpen en snijden met slijpsteen

- a) **Gebruik alleen slijpstenen bestemd voor het bepaalde elektrogereedschap en met de aangepaste beschermer.** De slijpstenen die geen toebehoren van het bepaalde elektrogereedschap vormen, kunnen niet voldoende beschermd

worden en zijn niet voldoende veilig.

- b) **Gevozen slijpschijven moeten op zulke manier gemonteerd worden zodat hun slijppoppervlakte niet buiten de beschermende deksel oversteekt.** Onkundig geplaatste slijpschijf die buiten de rand van de deksel oversteekt, kan niet voldoende beschermd worden.
- c) **De behuizing dient op een juiste manier aan het elektrogereedschap bevestigd te worden – om het grootste veiligheidsniveau te garanderen – en zodat het deel van de slijpsteen die niet afgedekt is en naar de bediener gericht zo klein mogelijk is.** De bescherming beschermt de bediener tegen de afbrokkelingen en toevallig contact met de slijpsteen alsook vonken die brand van de kleding kunnen veroorzaken.
- d) **Gebruik het slijpgereedschap alleen conform de bestemming. Het is verboden om met de zijppoppervlakte van de snijpschijf te slijpen.** De snijpschijven zijn bestemd voor het wegsnijden van het materiaal. Invloed van zijkrachten kan zulke schijven breken.
- e) **Gebruik de gekozen slijpsteen altijd met onbeschadigde bevestigingskragen van de aangepaste afmetingen en vorm.** De juiste kragen ondersteunen de slijpsteen en verminderen op deze manier het risico van breken. De kragen voor snijpschijven kunnen verschillen van kragen bestemd voor andere slijpschijven.
- f) **Gebruik geen versleten slijpstenen bestemd voor grotere elektrogereedschappen.** Slijpstenen voor grotere elektrogereedschappen zijn niet geschikt voor hoger aantal toerental dat voor mindere elektrogereedschappen kenmerkend is en kunnen makkelijk breken.

Aanvullende bijzondere veiligheidsaanwijzingen betreffende het snijden met gebruik van slijpsteen

- a) **Vermijd blokkering van de snijpschijf of te grote druk. Voer geen te diepe sneden uit.** De overbelasting van de snijpschijf verhoogt de belasting en het risico van klem raken of blokkade waardoor ook het risico van terugslag of breken van de schijf.
 - b) **Vermijd het gebied voor en achter de draaiende schijf.** Het verschuiven van de snijpschijf in de richting naar zich kan veroorzaken dat bij terugslag het elektrogereedschap tezamen met de bewegende schijf naar de gebruiker gaat afspringen.
 - c) **Bij het klem raken van de snijpschijf of pauze in het werk zet het elektrogereedschap uit en wacht totdat de schijf volledig stopt. Trek nooit aan de bewegende schijf omdat zulke handeling de terugslag als gevolg kan hebben.** Onderzoek en verwijder de reden van het klem raken.
 - d) **Zet het elektrogereedschap niet opnieuw aan indien deze steeds in het materiaal zit. Alvorens met het snijden door te gaan, wacht totdat de snijpschijf het volledige toerental bereikt.** In een ander geval de slijpsteen kan aanhaken, van het bewerkte materiaal uitspringen of terugslag veroorzaken.
 - e) **Voordat met de bewerking te beginnen, ondersteun platen of grote voorwerpen zodat het risico van terugslag door klem geraakte schijf verminderd wordt.** Grote voorwerpen kunnen onder eigen gewicht afbuigen. Ondersteun het bewerkte voorwerp van beide kanten, zoveel in de buurt van de snijlijn alsook bij de rand.
 - f) **Wees bijzonder voorzichtig bij het snijden van openingen of operaties in andere onzichtbare gebieden.** Het in het materiaal verdiepende snijpschijf kan terugslag van het gereedschap bij het aanraken van gas-, riool-, elektrische of andere leidingen veroorzaken.
- Aanvullende bijzondere veiligheidsaanwijzingen betreffende het slijpen met gebruik van schuurpapier-schijven**
- a) **Gebruik niet te grote schuurpapierbladen.** Bij de keuze van de grootte volg te aanwijzingen van de producent op. Het schuurpapier dat buiten de slijpschijf steekt kan letsels alsook blokkade, schuren van het papier of terugslag als gevolg hebben.
- Aanvullende bijzondere veiligheidsaanwijzingen betreffende het polijsten**
- a) **Voorkom dat de losse onderdelen van polijstvlacht of zijn bevestigende snoeren onbelemmerd draaien. Blokkeer of snij de losse bevestigende snoeren bij.** Losse en draaiende bevestigende snoeren kunnen vingers bekleminen of het bewerkte voorwerp aanhaken.
- Aanvullende bijzondere veiligheidsaanwijzingen betreffende werk met gebruik van draadborstels**
- a) **Neem in acht dat zelfs bij normaal gebruik raakt de borstel de draden kwijt. Overbelast de draden niet door te sterke druk.** De

in de lucht vliegende stukken draad kunnen makkelijk door dunne kleding en/of huid doorheen gaan.

- b) Bij gebruik van de beschermers vermijd het contact van de borstel met de beschermer.** De diameter van de borstels kan door de drukkracht en centrifugale kracht vergroten.

Aanvullende veiligheidsaanwijzingen

- a) Bij gereedschappen die de bevestiging van slijpstenen met schroefdraadopening mogelijk maken, controleer of de lengte van de schroefdraad van de slijpsteen gelijk aan de schroefdraad van de spil is.
- b) **Beveilig het bewerkte voorwerp.** Het vastzetten van het bewerkte voorwerp in een bevestigende toestel of bankschroef is meer veilig dan met de hand vasthouden.
- c) Raak de slijpstukken niet aan voordat ze afgekoeld zijn.
- d) **Bij gebruik van een snelmontagekop verzeker u zich of de binnenste kop op de spil van een rubberen o-ring voorzien is en of deze ring niet beschadigd is. Zorg dat de oppervlakte van de buitenste kop en de binnenste kop schoon zijn. Zorg dat de oppervlakte van de binnenste kop en externe snelmontagekop altijd schoon zijn.**
- e) **Gebruik de snelmontagekop alleen met de schuur- en snijschijven.** Gebruik alleen onbeschadigde en op een juiste manier werkende koppen.
- f) Bij een tijdelijke uitval van de spanning of na het uittrekken van de stekker uit het stopcontact met de schakelaar in de stand "aangezet", voordat het toestel opnieuw aan te zetten, ontgrendel de schakelaar en plaats deze in de stand 'uit'.

LET OP! Het toestel is alleen voor binnengebruik bestemd.

Ondanks toepassing van veilige constructie, gebruik van veiligheidsmiddelen en aanvullende beschermende middelen altijd bestaat er een klein risico van lichaamsletsels tijdens de werkzaamheden.

Beschrijving van de gebruikte pictogrammen.



1. Wees bijzonder voorzichtig
2. Lees de gebruiksaanwijzing, volg de aangegeven waarschuwingen en veiligheidsvoorschriften op!
3. Gebruik persoonlijke beschermingsmiddelen (veiligheidsbril, gehoorbescherming)
4. Gebruik veiligheidshandschoenen
5. Onderbreek de spanning alvorens de bediening of reparatie uit te voeren.
6. Laat kinderen niet in de buurt van het toestel komen
7. Tegen regen beveiligen
8. Tweede beveiligingsklasse
9. Gebruik beschermende kleding

OPBOUW EN TOEPASSING

Haakse slijpmachines zijn de draagbare elektrische gereedschappen met isolatie klasse II. Ze worden aangedreven door eenfasige collectormotor waarvan het toerental wordt verminderd door het conische tandwiel met gebogen tanden. Het kan zowel voor slijpen als voor snijden gebruikt worden. Dit type elektrische gereedschappen worden op grote schaal gebruikt om bramen van alle soorten metalen oppervlakken te verwijderen, voor oppervlaktebehandeling van lasnaden, het snijden van dunwandige buizen en kleine metalen onderdelen, enz. Dankzij het gebruik van juiste accessoires kunnen de slijpers worden gebruikt om roest, verlagen ezv. van de oppervlakte van metaal of andere materialen te verwijderen.

Ze worden gebruikt voor allerlei herstel- of constructiewerkzaamheden niet alleen verbonden met metalen. De haakse slijper kan ook voor het snijden en slijpen van bouwmaterialen zoals bouwstenen, straatstenen

of keramische tegels gebruikt worden.

Het toestel is alleen voor werk in droge omstandigheden bestemd, dus niet voor polijsten.

Het is verboden om het elektrogereedschap niet conform de bestemming te gebruiken.



Gebruik niet conform de bestemming.

- **Bewerk geen materialen die asbest bevatten.** Asbest is kankerverwekkend.
- **Bewerk geen materialen waarvan stoffen licht ontvlambaar of explosief zijn.** Tijdens werk met het gereedschap ontstaan er vonken die de ontbranding van dampen kunnen veroorzaken.
- **Gebruik geen snijschijven voor slijpwerkzaamheden.** Bij snijschijven wordt de voorkant gebruikt en het slijpen met de zijkant van zulke schijf kan beschadiging ervan of lichaamsletsels van de operator als gevolg hebben.

BESCHRIJVING VAN DE GRAFISCHE PAGINA'S

De onderstaande nummering heeft betrekking op de elementen van het toestel weergegeven op de grafische pagina's van deze gebruiksaanwijzing.

1. Blokkadeknop van de spil
2. Hoofdschakelaar
3. Extra handgreep
4. Schijfbeschermer
5. Buitenste kraag
6. Binnenste kraag
7. Deksel van de koolborstel

* Er kunnen verschillen tussen de afbeelding en het product optreden.

OMSCHRIJVING VAN DE GEBRUIKTE GRAFISCHE SYMBOLEN



LET OP!



WAARSCHUWING



MONTAGE/INSTELLINGEN



INFORMATIE

UITRUSTING EN ACCESSOIRES

1. Schijfbescherming - 1 st.
2. Speciale sleutel - 1 st.
3. Extra handgreep - 1 st.

WERKVOORBEREIDING

MONTAGE VAN EXTRA HANDGREEP

Extra handgreep (3) werd geïnstalleerd in een van de gaten in de kop van de slijper. We raden u aan om de slijpmachine met de extra handvat te gebruiken. Het vasthouden van de slijper met beide handen (ook aan de extra handgreep) vermindert het risico van het aanraken van de draaiende schijf of borstel en het risico van letsels.

MONTAGE EN REGELEN VAN DE SCHIJFBESCHERMING

Schijfbescherming zorgt voor bescherming van de operator tegen afspringende stukken, toevallig contact met het werktuig of vonken. Tijdens de montage let op zodat het beschermende deel naar de operator gericht is.

- Plaats de beschermkap van de schijf (4) op een zodanige wijze dat de sleuf op de beschermkap ingaat in de sleuf op de behuizing van het tandwielhuis van de slijper.
- Zet de beschermkap in de gewenste positie.

Draai de bevestigingsschroef vast.

Demontage en het instellen van de schijfbeschermer gebeuren in de omgekeerde volgorde dan montage.



UITWISSELING VAN WERKSTUKKEN

Bij het uitwisselen van werkstukken gebruik beschermende handschoenen.



De spilblokkadeknop (1) is alleen bestemd voor bevestigen of wegnemen van het werkstuk. Het is verboden om deze knop als rem tijdens het ronddraaien van de spil te gebruiken. In zulk geval kan de slijper beschadigd raken of de gebruiker kan letsels oplopen.



MONTAGE VAN SCHIJVEN

Bij gebruik van slijp- of snijschijven van de dikte onder 3 mm, draai

de moer van de buitenkraag (5) met de vlakke oppervlakte vanaf de zijde van de schijf op (afb. B).

- Druk op de blokkadeknop van de spil (1).
- Plaats de speciale sleutel (in de set) in de openingen van de buitenkraag (5) (afb. A).
- Draai de sleutel om – maak de buitenkraag (5) los en demonteer het.
- Plaats de schijf zodat deze goed aan de zijde van de binnenkraag (6) gedrukt is.
- Draai de buitenkraag (5) en druk zacht met de speciale sleutel.

Demontage gebeurt in de omgekeerde volgorde dan montage. De schijf dient goed aan de oppervlakte van de binnenkraag (6) gedrukt zijn en centrisc op de schroefdraad zitten.

MONTAGE VAN WERKTUIG MET SCHROEFDRAADOPENING

- Druk op de blokkadeknop van de spil (1).
- Demonteer het gemonteerde werktuig – indien aanwezig.
- Alvorens met de montage te beginnen, neem beide kragen – binnenkraag (6) en buitenkraag (5) weg.
- Draai de schroefdraad van het werktuig op de spil en trek er zacht aan.

Demontage van werktuigen met schroefdraadopening gebeurt in de omgekeerde volgorde dan montage.

MONTAGE VAN HAAKSE SLIJPER IN DRIEPOOT

Onder de voorwaarde van de juiste montage is het mogelijk om de haakse slijper in een driepoot voor haakse slijpers te gebruiken.

WERK / INSTELLINGEN

Alvorens met de werkzaamheden te beginnen, controleer de toestand van de slijpsteen. Gebruik geen gebroken, versleten of op een andere manier beschadigde slijpstenen. Zulke werkstukken dienen altijd te worden vervangen. Na beëindiging van de werkzaamheden altijd zet de slijper uit en wacht totdat het werkstuk volledig stil is. Pas dan kan de slijper weggeleid worden. Rem het werkstuk niet door het op het bewerkte materiaal na het uitzetten van de slijper te drukken.

! Het is verboden om de slijper over te belasten. Bij overbelasting en te grote drukkracht kan het gevaarlijk breken van het werkstuk plaatsvinden.

- Indien de slijper tijdens de werkzaamheden valt, controleer altijd en eventueel vervang het werkstuk bij constatering van beschadiging of vervorming.
- Sla nooit met het werkstuk op het bewerkte materiaal.
- Vermijd het terugslaan met het werkstuk en afscheuren van het materiaal, in het bijzonder bij bewerking van messen, scherpe randen e.z.v. (het kan het verlies van controle over het elektrogereedschap en terugslaan als gevolg hebben).
- Het is verboden om de rechte slijper met snijlschijven (bv. schijven voor hoekslijpers, zaagschijven voor hout e.z.v.) te gebruiken. Het nalaten van zulke aanwijzing kan het terugslaan van het elektrogereedschap, verlies van de controle en letsels van de operator als gevolg hebben.

AAN- / UITZETTEN

Houd de slijper tijdens het opstarten en tijdens het werk altijd met de beide handen vast. De slijper is uitgerust met een veiligheidschakelaar tegen het onbedoeld opstarten.

- Verschuif de veiligheidsknop (7) naar voren.
- Druk op de hoofdschakelaar (2) (fig. C).
- Het loslaten van de schakelaar (2) stopt de slijper.

Bij het opstarten, de motor begint met een trage beweging die wordt gebruikt om de motor onbelast te laten draaien.

Na het aanzetten van de slijper wacht totdat de slijpsteen de maximale snelheid gaat bereiken en pas daarna begin het werk. Het is verboden om op de schakelaar tijdens de werkzaamheden te drukken om de slijper aan- en uit te zetten. De schakelaar mag alleen bediend worden als de slijper het bewerkte materiaal niet aanraakt.

SNIJDEN

- Het snijden met de haakse slijper kan alleen maar in de rechte lijn.
- Snij geen materiaal dat in de hand wordt vastgehouden.
- Ondersteun de grote elementen en let op zodat de steunpunten dicht bij de snijlijn en het einde van het materiaal zich bevinden. Stabiel bevestigd materiaal gaat niet verschuiven tijdens het snijden.
- Kleine elementen dienen met behulp van bv. klemmen,

bankschroef gemonteerd te zijn. Om meer precies snijden te garanderen, bevestig het materiaal dicht bij het snijpunt.

- Vermijd trillingen of opspringen van de slijpschijf omdat op die manier de kwaliteit van het snijden verlaagt en de schijf kan breken.
- Tijdens het snijden oefen geen zijdruk op de snijlschijf uit.
- Gebruik de snijlschijf die aan het te snijden materiaal aangepast is.
- Het is aangeraden dat bij het snijden de schuifrichting gelijk aan de richting van de omdraaiingen van de snijlschijf is.

Diepte van de snede is afhankelijk van de schijfdiameter (afb. G).

- Gebruik alleen schijven met nominale diameters die niet groter zijn dan aanbevolen voor de bepaalde type slijper.
- Bij diepe sneden (bv. profielen, bouwblokken, bouwstenen e.z.v.) laat de bevestigingskragen niet aan het bewerkte materiaal aanraken.

! Tijdens het snijden raken de snijlschijven zeer heet – raak deze niet met blote lichaamsdelen voordat ze afgekoeld zijn aan.

SLIJPEN

Gebruik voor slijpwerkzaamheden bv. slijpschijven, slijpstenen, lamellenslijpschijven, schijven met schuurtextiel, draadborstels, flexibele schijven voor schuurpapier e.z.v.

Elke soort schijf alsook bewerkte materiaal eist een aangepaste werkmethode en toepassing van de aangepaste persoonlijke beschermingsmiddelen.

! Het is verboden om snijlschijven voor het slijpen te gebruiken.

Slijpschijven bestemd voor het verwijderen van het materiaal met de rand van de schijf.

- Voer geen werkzaamheden met de zijoppervlakte van de schijf uit. De optimale werkhoeck van deze soort schijven bedraagt 30° (afb. H).
- Werkzaamheden verbonden met het slijpen kunnen alleen met gebruik van de slijpschijven bestemd voor de bepaalde soort materiaal uitgevoerd worden.

Bij gebruik van lamellenslijpschijven, schijven met schuurtextiel en flexibele slijpschijven voor schuurpapier let op op de juiste hoek (afb. I).

- Slijp niet met de volledige oppervlakte van de schijf.
- Deze soort schijven worden voor bewerking van vlakke oppervlaktes gebruikt.

Draadborstels zijn voornamelijk bestemd voor het reinigen van profielen en moeilijk bereikbare plaatsen. Ze kunnen voor verwijdering van bv. roest, verflagen e.z.v. dienen (afb. K).

! Gebruik alleen werktuigen waarvoor het toegestane toerental hoger of gelijk aan de maximale snelheid van de haakse slijper zonder belasting is.

BEDIENING EN ONDERHOUD

Voordat met enige installatie-, regel-, bedienings- of herstelwerkzaamheden te beginnen, trek de stekker van de spanningskabel uit het stopcontact.

ONDERHOUD EN OPSLAG

- Het is aangeraden om het toestel direct na elk gebruik te reinigen.
- Gebruik geen water of andere vloeistoffen voor reiniging.
- Het toestel dient met een zacht materiaal of met zacht drukkracht gereinigd te worden.
- Gebruik geen reinigingsmiddelen noch oplosmiddelen zodat de kunststof onderdelen niet beschadigd raken.
- Reinig regelmatig de ventilatieopeningen in de behuizing van de motor, zodat het toestel niet oververhit raakt.
- Bij beschadiging van de spanningskabel dient deze op een kabel met dezelfde parameters uitgewisseld te worden. Deze handeling dient door een vakbekwame medewerker uitgevoerd of aan een herstelservice in opdracht gegeven te worden.
- Bij te grote vonkproductie op de commutator dient de controle van de staat van de koolborstels door een vakbekwame medewerker uitgevoerd te worden.
- Bewaar het toestel altijd op een droge plek en buiten bereik van kinderen.

UITWISSELING VAN KOOLBORSTELS

Versleten (korter dan 5 mm), afgebrande of gebarsten koolborstels van de motor dienen onmiddellijk uitgewisseld te worden. Altijd dienen er beide borstels tegelijk uitgewisseld te worden.

- Draai de deksels van de koolborstels (7) los (afb. E).

MILIEUBESCHERMING



De elektrisch aangedreven producten mogen niet met het huishoudelijk afval worden afgevoerd, maar moeten voor het hergebruik in aangepaste faciliteiten worden gebracht. Nodige informatie kunt u bij de verkoper of plaatselijke autoriteiten verkrijgen. De afgedankte elektrische en elektronische apparatuur bevat stoffen gevaarlijk voor het milieu. De apparatuur die niet aan recycling wordt overworpen, vormt een potentiële bedreiging voor het milieu en de menselijke gezondheid.

* Wijzigingen voorbehouden.

"Topex Groep Vennootschap met beperkte aansprakelijkheid [Grupa Topex Spółka z ograniczoną odpowiedzialnością]" Commanditaire Vennootschap [Spółka komandytowa] met zetel te Warszawa, ul. Pogoniana 2/4 (verder: "Topex Groep") deelt u mede, dat alle auteursrechten op de inhoud van deze gebruiksaanwijzing (verder: "Gebruiksaanwijzing"), waaronder de tekst, geplaatste foto's, schema's, tekeningen, alsook de opbouw aan Topex Groep behoren en worden op basis van de Wet van 4 februari 1994 inzake auteursrechten en aanverwante rechten (Stb. 2006, Nr. 90, Pos. 631 met latere aanpassingen) beschermd. Kopieren, bewerken, publiceren en modificeren voor handelsdoeleinden van deze Gebruiksaanwijzing als ook enkele delen ervan zonder schriftelijke toestem

- Trek aan de drukveer en neem de versleten koolborstels weg.
- Verwijder het eventuele stof met gebruik van zacht druklucht.
- Plaats de nieuwe koolborstels (de borstels dienen onbelast in de borstelhouders zitten) en plaats opnieuw de drukveer (afb. F).
- Monteer de deksels van de koolborstels (7).



Zet de slijper zonder belasting na het vervangen van de koolborstels aan en wacht ong. 1-2 minuten, totdat de koolborstels zich aan de motor aanpassen. De uitwisseling dient door een vakbekwame persoon en met originele onderdelen te gebeuren. Allelei soorten van stormissen dienen door een geautoriseerde servicedienst van de producent verwijderd te worden.



TECHNISCHE PARAMETERS

TYPEPLAATJE

Haakse slijper	
Parameter	Waarde
Spanning	230 V AC
Frequentie van de spanning	50 Hz
Kracht	2900 W
Nominaal toerental	6500 min ⁻¹
Maximale diameter van de schijf	230 mm
Binnendiameter van de schijf	22,2 mm
Schroefdraad van de spil	M14
Veiligheidsklasse	II
Gewicht	5,9 kg
Bouwjaar	2021
59G209 houdt het type alsook de bepaling van de machine in.	

GEGEVENS BETREFFENDE LAWAAI EN TRILLINGEN

Akoestische druk niveau	$L_{pa} = 95,7 \text{ dB (A) } K=3\text{dB (A)}$
Akoestische kracht niveau	$L_{wa} = 106,7 \text{ dB (A) } K=3\text{dB (A)}$
Waarde van de trillingen versnelling (achterste handgreep)	$a_h = 5,355 \text{ m/s}^2 \text{ } K=1,5 \text{ m/s}^2$
Waarde van de trillingen versnelling (voorstel handgreep)	$a_h = 5,165 \text{ m/s}^2 \text{ } K=1,5 \text{ m/s}^2$

Informatie betreffende lawaai en trillingen

Het niveau van het door het toestel geëmitteerde lawaai wordt door het akoestische druk niveau L_{pa} en akoestische kracht niveau L_{wa} uitgedrukt (waar K do meetonzekerheid aangeeft). Het niveau van het door het toestel geëmitteerde lawaai wordt door de waarde van de trillingen versnelling a_h uitgedrukt (waar K do meetonzekerheid aangeeft).

Het in deze gebruiksaanwijzing aangegeven akoestische druk niveau L_{pa} , akoestische kracht niveau L_{wa} en de waarde van trillingen versnelling a_h werden conform EN 60745-1 gemeten. Het aangegeven niveau van trillingen a_h kan voor de voorlopige beoordeling van de blootstelling aan trillingen gebruikt worden.

Het aangegeven niveau van trillingen is kenmerkend alleen voor de basis toepassingsgebieden van het toestel. Bij toepassing voor andere doeleinden of met andere werktuigen kan het trillingenniveau veranderen. Gebrekkelijk of niet regelmatig onderhoud kunnen eveneens de blootstelling aan trillingen tijdens het werk verhogen. De bovenstaande omstandigheden kunnen de blootstelling aan trillingen tijdens het werk verhogen.

Om de blootstelling aan trillingen goed te schatten, neem de periodes van het uitzetten van het toestel of de periodes van het aanzetten zonder gebruik in acht. Na uitgebreide schatting van alle factoren kan de totale blootstelling aan trillingen aanzienlijk lager zijn.

Voer de extra veiligheidsmaatregelen in om de gebruiker tegen de risico's van trillingen te beschermen, zoals: onderhoud van het elektrogereedschap en werktuigen, verzekering van de juiste temperatuur van de handen, juiste organisatie van het werk.

(FR)

TRADUCTION DE LA NOTICE D'EMPLOI ORIGINALE MEULEUSE D'ANGLE 59G209

MISE EN GARDE : ATTENTION : AVANT DE PROCÉDER À UTILISER UN OUTIL ÉLECTRIQUE, IL FAUT LIRE ATTENTIVEMENT LA NOTICE D'EMPLOI ET LA CONSERVER POUR UNE UTILISATION ULTÉRIEURE.

RÈGLES DE SÉCURITÉ DÉTAILLÉES

Les consignes de sécurité concernant le meulage, le meulage avec papier abrasif, l'utilisation de brosses métalliques et la découpe avec des meules abrasives.

- a) Le présent outil électrique peut être utilisé comme une simple rectifieuse, rectifieuse pour meulage avec un papier abrasif, pour meulage avec des brosses métalliques et comme dispositif de découpe avec des meules abrasives. Toutes les consignes de sécurité, notices d'emploi, descriptions et données, fournies avec l'outil électrique, doivent être respectées. Un non respect des recommandations citées ci-après peut créer un danger d'électrocution, d'incendie et/ou de blessures graves corporelles.
- b) Le présent outil électrique ne peut pas être utilisé pour polissage. L'utilisation de l'outil électrique pour un travail autre que prévu peut être une cause de risques et de blessures.
- c) Il n'est pas permis d'utiliser des accessoires qui ne sont pas prévus et recommandés par le constructeur spécialement pour cet outil. Le fait, que les accessoires peuvent être montés sur l'outil électrique, ne garantit une utilisation sûre.
- d) La vitesse de rotation admissible de l'outil de travail utilisé ne peut pas être inférieure à la vitesse de rotation maximale, citée sur l'outil électrique. Un outil de travail, tournant à une vitesse de rotation supérieure à celle maximale, peut se casser, et ses pièces peuvent voler en éclats.
- e) Le diamètre intérieur et l'épaisseur de l'outil de travail doivent être adaptés aux dimensions de l'outil électrique. Des outils de travail aux dimensions non conformes ne peuvent pas être suffisamment protégés et contrôlés.
- f) Des outils de travail à insert fileté doivent être exactement ajustés au filetage de la broche. Dans le cas d'outils de travail fixés au moyen d'une bride, le diamètre du trou dans l'outil de travail doit correspondre à celui de la bride. Les outils de travail qui ne peuvent pas être précisément encastés sur un outil électrique tournent de manière inégale, vibrent beaucoup et peuvent provoquer une perte de contrôle de l'outil électrique.
- g) Il ne faut en aucun cas utiliser des outils de travaux endommagés. Avant toute utilisation, vérifiez les accessoires, par exemple les meules, sous l'angle d'éclaboussures et de fissures, les disques de meulage sous l'angle de fissures, de râpage, ou d'usure forte et les brosses métalliques sous l'angle de fils lâches ou cassés. Dans le cas de chute de l'outil électrique ou de l'outil de travail,

il faut contrôler, s'il n'a subi aucun endommagement, ou utiliser un autre outil non endommagé. Lorsqu'un outil de travail a été contrôlé et fixé, l'outil électrique doit être mis en marche pendant une minute au régime le plus élevé, en faisant attention à ce que l'utilisateur ainsi que les personnes tierces présentes à proximité se trouvent en dehors de la zone de l'outil tournant. Les outils endommagés se cassent le plus souvent au moment d'essai.

- h) **Il est indispensable d'utiliser l'équipement personnel de protection.** En fonction du type de travail, il faut porter un masque de protection, couvrant tout le visage, une protection des yeux ou des lunettes de protection. Si besoin est, il faut utiliser un masque anti-poussières, des protections d'ouïe, des gants de protection ou un tablier spécial, protégeant contre les petites particules de matériaux abrasés et travaillés. Il faut protéger les yeux contre les corps étrangers flottant dans l'air, produits lors de l'usinage. Le masque anti-poussières et la protection des voies respiratoires doivent filtrer la poussière produite lors du travail. L'action du bruit pendant une période prolongée peut mener à la perte d'ouïe.
- i) **Il faut faire attention à ce que des personnes tierces se trouvent à une distance sûre de la zone de portée de l'outil électrique.** Toute personne se trouvant à proximité de l'outil électrique en marche doit utiliser son propre équipement personnel de protection. Des éclats de l'objet traité ou des outils de travail cassés peuvent être projetés et provoquer des lésions également en dehors de la zone de portée directe.
- j) **Lors de l'exécution de travaux au cours desquels l'outil de travail pourrait toucher aux câbles électriques dissimulés ou à son propre câble électrique d'alimentation, il doit être tenu uniquement par les surfaces isolées de la poignée.** Le contact avec le câble électrique d'alimentation peut provoquer le passage de la tension aux pièces métalliques de l'outil électrique ce qui pourrait entraîner un choc électrique.
- k) **Le câble secteur doit être tenu à l'écart des pièces de rotation tournantes.** En cas de perte de contrôle de l'outil, le câble secteur peut être coupé ou entraîné et l'avant-main ou toute la main peut entrer en contact avec l'outil de travail en rotation.
- l) **Il n'est jamais permis de remettre à côté une meuleuse avant que l'outil de travail ne s'arrête entièrement.** L'outil en rotation peut entrer en contact avec la surface sur laquelle il a été remis à cause de quoi on peut perdre le contrôle de l'outil électrique.
- m) **Il n'est pas permis de transporter un outil électrique qui est en rotation.** Un contact accidentel du vêtement avec l'outil en rotation peut provoquer son entraînement et son perçage dans le corps de l'opérateur.
- n) **Il faut nettoyer systématiquement des fentes de ventilation de l'outil électrique.** La soufflante de moteur entraîne la poussière dans le boîtier et une grande accumulation de poussière métallique peut provoquer un danger électrique.
- o) **Il n'est pas permis d'utiliser une meuleuse à proximité des matériaux inflammables.** Les étincelles peuvent provoquer leur inflammation.
- p) **Il n'est pas permis d'utiliser des outils qui nécessitent des fluides de refroidissement.** Une utilisation d'eau ou d'autres fluides de refroidissement peut mener à un choc électrique.

Recul et recommandations afférentes de sécurité

Le recul est une réaction brusque de l'outil électrique au blocage ou à l'encombre pour un outil en rotation, tel que meule, disque de meulage, une brosse métallique, etc. L'accrochage ou le blocage entraîne un arrêt soudain de l'outil de travail en rotation. Un outil électrique non contrôlé est alors secoué dans un sens contraire au sens de la rotation de l'outil de travail.

Lorsqu'une meule abrasive s'enraye ou se coince dans l'objet traité, l'arête de la meule, enfoncée dans le matériau, peut se bloquer et provoquer sa chute ou son recul. Le mouvement de la meule abrasive (vers le sens de l'utilisateur ou depuis lui) dépend alors du sens de rotation de la meule abrasive à l'endroit de blocage. En plus, des meules abrasives peuvent également se casser.

Un recul se produit à la suite d'une utilisation inappropriée ou erronée de l'outil électrique. Il peut être évité par le respect des mesures de sécurité citées ci-après.

- a) **Un outil électrique doit être fermement saisi, le corps et les**

mains doivent être situés en position permettant d'atténuer le recul. Lorsque l'équipement standard comprend une poignée supplémentaire, elle doit être toujours utilisée en vue de conserver le plus grand contrôle de la force de recul ou le moment rétrograde lors de la mise en marche. L'utilisateur de l'outil électrique peut maîtriser le phénomène de secousse et de recul, en respectant les mesures de sécurité appropriées.

- b) **Il n'est jamais permis de tenir les mains à proximité des outils de travail en rotation.** A la suite de recul, un outil de travail peut blesser la main.
- c) **Il faut se tenir à l'écart de la zone de portée dans laquelle une meuleuse peut bouger lors d'un recul.** A la suite d'un recul, l'outil électrique se déplace dans le sens contraire au sens de rotation de la meule abrasive à l'endroit de blocage.
- d) **Des angles, des arêtes aigüés, etc., doivent être travaillés d'une manière particulièrement prudente. Il faut prévenir que des pièces de rotation soient reculées ou bloquées.** Un outil de travail tournant est plus susceptible de se coincer au travail des angles, des arêtes aigüés ou quand il a rebondi. Cela peut devenir une cause perte de contrôle ou de recul.
- e) **Il n'est pas permis d'utiliser des disques à bois ou à dents.** Les outils de travail de ce type provoquent souvent un recul ou une perte de contrôle de l'outil électrique.

Recommandations de sécurité particulières pour la rectification et la découpe avec la meule

- a) **Il faut utiliser exclusivement une meule abrasive destinée à une meuleuse donnée et une protection destinée à une meule abrasive donnée.** Les meules abrasives qui ne sont pas des accessoires d'un outil donné ne peuvent être suffisamment abritées et ne sont pas suffisamment sûres.
 - b) **Les disques abrasifs coulés doivent être fixés de manière à ce que leur surface de meulage ne saillisse pas en dehors du couvercle de protection.** Un disque de meulage monté d'une manière non professionnelle, saillant en dehors de l'arête du couvercle de protection ne peut pas être suffisamment abrité.
 - c) **La protection doit être bien fixée sur l'outil électrique et – pour assurer le plus grand degré de sécurité – réglée de la manière à ce que la partie de la meule abrasive, abritée et tournée vers l'utilisateur, soit la plus petite.** La protection protège l'utilisateur contre les éclats, un contact accidentel avec la meule abrasive ainsi que contre les étincelles, qui pourraient provoquer l'inflammation de ses vêtements.
 - d) **Les meules abrasives ne peuvent être utilisées qu'aux travaux auxquels elles sont prévues. Il ne faut jamais rectifier avec la surface latérale de la meule abrasive de découpe.** Les meules abrasives de découpe à disque sont destinées à enlever la matière avec l'arête de disque. L'action des efforts latéraux sur ces meules abrasive peut les briser.
 - e) **Pour une meule abrasive choisie, uniquement des brides de fixation non endommagées, de taille et de forme appropriée, doivent être toujours utilisées.** Des brides appropriées soutiennent la meule abrasive et réduisent ainsi le danger de cassure. Les brides pour meules abrasives de découpe peuvent différer des brides destinées à d'autres meules abrasives.
 - f) **Il n'est pas permis d'utiliser des meules abrasives usées provenant des outils électriques plus grands.** Les meules abrasives pour outils électriques plus grands ne sont pas prévues pour un nombre de tours plus élevé, ce qui est une caractéristique des outils électriques plus petits, et elles peuvent se briser.
- Consignes de sécurité particulières pour la découpe avec une meule abrasive**
- a) **Il faut éviter de bloquer le disque de découpe ou d'appliquer une pression trop élevée. Il ne faut pas réaliser des coupes excessivement profondes.** Une surcharge du disque de découpe augmente sa charge et sa tendance à se coincer ou à se bloquer et donc la possibilité de reculer ou de casser le disque.
 - b) **Évitez toute zone devant et derrière le disque de découpe en rotation.** Le déplacement du disque de meulage de l'objet traité dans un sens opposé à soi-même peut provoquer qu'en cas de rebond, l'outil électrique sautera avec le disque en rotation directement vers l'utilisateur.
 - c) **En cas de coincement du disque de découpe ou de pause de**

travail, il faut mettre l'outil hors tension et attendre que le disque s'arrête entièrement. Il ne faut jamais essayer de retirer le disque en mouvement du point de découpe, car cela pourrait provoquer un recul. Il faut détecter et éliminer la cause de coincement.

- d) **Ne pas mettre sous tension l'outil électrique tant qu'il se trouve enfoncé dans le matériau. Avant de continuer de couper, le disque de découpe doit atteindre sa vitesse de rotation maximale.** En cas contraire, la meule pourrait s'accrocher, sauter de l'objet traité ou provoquer un recul.
- e) **Les panneaux ou les gros objets doivent être soutenus avant le traitement, pour réduire le risque de rebond causé par un disque coincé.** Les gros objets peuvent se plier sous leur propre poids. L'objet à usiner doit être soutenu des deux côtés, à la fois près de la ligne de coupe et sur le bord.
- f) **Il faut être extrêmement prudent pendant la découpe des ouvertures dans des murs ou dans des zones invisibles.** Le disque de découpe s'enfonçant dans la matière peut entraîner le recul de l'outil lorsqu'il arrive à des canalisations de gaz, de conduites d'eau, à des fils électriques ou à d'autres objets.

Consignes de sécurité spéciales pour le ponçage au papier abrasif

- a) Ne pas utiliser de feuilles de papier abrasif trop grandes. Pour choisir la taille du papier abrasif, suivre les instructions du fabricant. Le papier abrasif qui dépasse le disque de ponçage peut causer des blessures et entraîner le blocage ou la déchirure du papier ou le recul.

Recommandations de sécurité particulières pour le polissage

- a) **Ne pas laisser tourner librement la partie lâche de la fourrure à polir ou ses cordons de fixation. Verrouillez ou coupez les cordons de fixation lâches.** Des cordons de fixation lâches et en rotation peuvent s'enchevêtrer avec les doigts ou s'accrocher à l'objet usiné.

Consignes de sécurité spéciales pour le travail avec des brosses métalliques

- a) **Il faut prendre en compte que même pendant l'utilisation normale la brosse perd des morceaux de fils métalliques. Il ne faut pas surcharger les fils, en utilisant une pression trop forte.** Des morceaux de fils flottant dans l'air peuvent percer facilement des vêtements fins et / ou la peau.
- b) **Si l'utilisation d'une protection est recommandée, il faut éviter tout contact entre la brosse et la protection.** Le diamètre des brosses pour assiettes et casseroles peut augmenter sous l'effet de la pression et de la force centrifuge.

Conseils de sécurité supplémentaires

- a) Pour les outils adaptés à la fixation de meules avec un trou taraudé, vérifiez si la longueur de filetage de la meule est adaptée à la longueur du filetage de la broche.
- b) **L'objet usiné doit être immobilisé.** La fixation de l'objet traité dans un dispositif de fixation ou dans un étau est plus sûre que sa tenue en main.
- c) Ne pas toucher les disques de découpe et de meulage avant qu'ils ne soient refroidis.
- d) **Lorsque vous utilisez une bride à montage rapide, assurez-vous que la bride intérieure montée sur la broche est équipée d'un joint torique en caoutchouc et que ce joint n'est pas endommagé. Assurez-vous également que les surfaces de la bride extérieure et de la bride intérieure sont propres.**
- e) **Utiliser des brides à montage rapide uniquement avec des disques de meulage et de découpe.** Utiliser uniquement des brides qui ne sont pas endommagées et qui fonctionnent correctement.
- f) En cas de panne d'effondrement instantané de tension sur le réseau ou après la sortie de la fiche de la prise d'alimentation avec l'interrupteur en position « sous tension », avant de redémarrer, il faut déverrouiller l'interrupteur et le mettre en position éteinte.

REMARQUE ! Le matériel sert au travail à l'intérieur des locaux.

Malgré l'application d'une construction sûre de par la conception, l'application des moyens de prévention et des moyens de protection supplémentaires, il existe toujours un risque résiduel de lésions lors du travail.

Explication des symboles utilisés



1. Attention, garder les mesures de prudence particulières.
2. Lire la notice d'emploi, respecter les avertissements et les consignes de sécurité y contenus !
3. Utiliser les équipements de protection individuelle (masquelines de protection, protecteurs d'ouïe).
4. Porter des gants de protection.
5. Déconnecter le câble d'alimentation avant de commencer les opérations d'entretien ou de réparation.
6. Ne pas admettre l'accès des enfants à l'outil.
7. Protéger contre la pluie.
8. Deuxième classe de protection.
9. Portez des vêtements de protection.

COMPOSITION ET UTILISATION

Une meuleuse d'angle est un outil manuel électrique avec isolation de IIème classe. Elle est entraînée par un moteur monophasé à commutation dont la vitesse rotative est réduite au moyen d'un engrenage plan conique. Elle peut être utilisée tant pour le meulage que pour la coupe. Ce type d'outil électrique est largement utilisé pour éliminer tous les types de bavures de la surface des éléments métalliques, pour le traitement de la surface de soudures, pour la coupe de tuyaux à parois minces, de petites pièces métalliques, etc. À condition d'utiliser des accessoires appropriés, une meuleuse d'angle peut être utilisée non seulement pour la coupe et le meulage, mais également pour le nettoyage, par exemple, de la rouille, des revêtements de peinture, etc.

Ses domaines d'utilisation au sens large du terme sont des travaux de réparation et de construction, non liés seulement aux métaux. Une meuleuse d'angle peut également être utilisée pour couper et meuler des matériaux de construction, tels que briques, pavés, carreaux de céramique, etc.

Le matériel est destiné à travailler uniquement « à sec », et ne peut pas être utilisée à poncer. Il n'est pas permis d'utiliser les outils électriques de manière non conforme à leur destination

Utilisation conforme à la destination.

- **Les matériaux contenant de l'amiante ne doivent pas être traités.** L'amiante est cancérigène.
- **Ne pas traiter de matériaux dont la poussière est facilement inflammable ou explosive.** Lorsque l'outil est utilisé, des étincelles sont générées qui peuvent enflammer les vapeurs émises.
- **Ne pas utiliser de meules, destinées au coupe, aux les travaux de meulage.** Les meules de coupe travaillent avec la surface frontale et le meulage de la surface latérale avec cette meule peut l'endommager, ce qui expose l'opérateur à des blessures corporelles.

DESCRIPTION DES PAGES GRAPHIQUES

Le numérotage cité ci-après se réfère aux pièces de l'outil présentées aux pages graphiques de la présente notice d'emploi

1. Touche de verrouillage de la broche
2. Interrupteur
3. Poignée supplémentaire
4. Capot de meule de meulage
5. Bride extérieure
6. Bride intérieure.
7. Couvercle de balai de charbon

* Des différences peuvent se présenter entre le dessin et le produit.

DESCRIPTION DES SYMBOLES GRAPHIQUES UTILISÉS

- MISE EN GARDE
- AVERTISSEMENT



MONTAGE/RÉGLAGES



INFORMATION

EQUIPEMENT ET ACCESSOIRES

1. Capot supplémentaire - 1 pièce
2. Clef spéciale - 1 pièce
3. Poignée supplémentaire - 1 pièce

PREPARATION AU TRAVAIL

MONTAGE DE POIGNÉE SUPPLÉMENTAIRE

 La poignée supplémentaire (3) peut être installée dans une des ouvertures de la ponceuse. Il est recommandé d'utiliser la meuleuse avec une poignée supplémentaire. Si la meuleuse est tenue entre les deux mains (en utilisant également la poignée supplémentaire), des risques de toucher à une meule ou à une brosse en rotation sont moins élevés.

ASSEMBLAGE ET RÉGLAGE DE CAPOT DE MEULE

 Le protège-meule protège l'opérateur contre des débris, un contact accidentel avec l'outil de travail et des étincelles. Son montage doit en plus tenir compte la nécessité que sa partie couvrante soit tournée vers l'opérateur.

- Montez le protège-meule (4) de sorte que la saillie sur la bande de capot se trouve dans l'encoche du carter d'engrenage de la meuleuse.
- Placer le protège-meule dans la position sélectionnée.
- Serrer fermement la vis de fixation.

 Le démontage et le réglage du protège-lame se font dans l'ordre inverse à celui de son montage.

REMPLACEMENT DES OUTILS DE TRAVAIL

 Utiliser des gants de travail lors du changement des outils de travail. La touche de verrouillage de la broche (1) sert uniquement à bloquer la broche de la meuleuse lors du montage ou du démontage de l'outil de travail. Il n'est pas permis de l'utiliser en qualité de touche de freinage, lorsque la meule tourne. En cas contraire, un endommagement de la meuleuse peut se produire ou l'utilisateur peut être blessé.

MONTAGE DE MEULES

 En cas de meules de meulage ou de coupe à épaisseurs inférieures à 3 mm, visser l'écrou de la bride extérieure (5) avec la face plane du côté de la meule (fig. B).

- Appuyer sur la touche de verrouillage de la broche (1).
- Introduire la clé spéciale (fournie dans le jeu) dans les trous de la bride extérieure (5) (fig. A).
- Tourner la clé - desserrer et enlever la bride extérieure (5).
- Appliquer la meule de manière à ce qu'elle soit serrée contre la surface de la bride intérieure (6).
- Visser la bride extérieure (5) et serrer légèrement avec la clé spéciale.

 Le démontage des meules se fait dans l'ordre inverse à celui du montage. Lors du montage, la meule doit être serrée contre la surface de la bride intérieure (6) et placé au centre sur sa surcote.

MONTAGE DES OUTILS DE TRAVAIL À TROU FILETÉ

- Appuyer sur la touche de verrouillage de la broche (1).
- Démontez l'outil de travail précédemment installé - le cas échéant.
- Avant le montage, retirer les deux brides - la bride intérieure (6) et la bride extérieure (5).
- Visser la partie fileté de l'outil de travail sur la broche et la serrer légèrement.

 Le démontage des outils de travail avec un trou fileté se fait dans l'ordre inverse au montage.

MONTAGE D'UNE MEULEUSE DANS UN SUPPORT POUR MEULEUSES D'ANGLE

 L'utilisation d'une meuleuse d'angle dans un support dédié aux meuleuses d'angle est autorisée à condition qu'elle soit correctement installée, conformément aux instructions de montage du fabricant du support.

TRAVAIL / RÉGLAGES

 Avant d'utiliser une meuleuse, il faut contrôler l'état de la meule abrasive. Ne pas utiliser de meules abrasives ébréchées, cassées ou endommagées d'une autre manière. Des meules ou brosses usées

doivent être immédiatement remplacées par des neuves avant l'utilisation. Après la fin du travail, il faut toujours déconnecter la meuleuse et attendre qu'elle s'arrête totalement. Ce n'est qu'après que l'on peut remettre la meuleuse à côté. Il n'est pas permis de freiner une meuleuse, en la pressant contre la pièce traitée.



- Il n'est jamais permis de surcharger la meuleuse. La masse de l'outil électrique exerce une pression suffisante pour pouvoir efficacement travailler avec l'outil. Une surcharge et une pression excessive peuvent provoquer une cassure dangereuse de l'outil.
- Lorsqu'une meuleuse chute lors de travail, il faut nécessairement contrôler et éventuellement échanger l'outil de travail en cas de constatation de son endommagement ou de sa déformation.
- Il n'est jamais permis de cogner avec l'outil de travail contre un matériau travaillé.
- Il faut éviter de secouer et de dénuder avec la meule la pièce traitée, en particulier lors du traitement des coins, des arêtes vives, etc., (cela peut entraîner une perte de contrôle de la meuleuse et un phénomène de recul peut se produire).
- Ne jamais utiliser de lames de scies circulaires qui sont destinées à couper le bois. Une utilisation de ce type de lames provoque souvent un phénomène de recul, une perte de contrôle de l'outil, peut ou mener à des lésions corporelles de l'utilisateur.

MISE EN MARCHÉ / MISE HORS MARCHÉ

 Pendant la mise en marche et le travail, il faut tenir la meuleuse entre les deux mains. La meuleuse est équipée en touche de sécurité d'interrupteur protégeant contre une mise en marche accidentelle.

- Déplacer la touche de levier (7) à l'avant.
- Enfoncer la touche d'interrupteur (2) (fig. C).
- La libération de la pression sur la touche d'interrupteur (2) provoque l'arrêt de la meuleuse.



Lors du démarrage, le moteur démarre en mode de démarrage lent, utilisé pour démarrer un moteur non chargé.



Après la mise en marche de la meuleuse, il faut attendre jusqu'à ce que la meule atteigne la vitesse maximale et ce n'est qu'après que l'on peut commencer le travail. Durant le travail, il n'est pas permis d'utiliser l'interrupteur, en mettant en marche et arrêtant la meuleuse. L'interrupteur de la meuleuse ne peut être utilisé que lorsque la meuleuse est écartée du matériau travaillé.

COUPE

 La coupe avec une meuleuse d'angle ne peut être effectuée qu'en ligne droite.

- Ne pas couper le matériau, en le tenant dans la main.
- Les gros éléments doivent être étagés et des précautions doivent être prises pour que les points de support soient à proximité de la ligne de coupe et à la fin du matériau. Un matériau placé de manière stable n'aura pas tendance à bouger pendant la coupe.
- Les petits éléments doivent être fixés, par exemple dans un état, à l'aide de pinces, etc. Le matériau doit être fixé de manière à ce que le lieu de coupe se trouve à proximité de l'élément de fixation. Cela garantira une plus grande précision de coupe.
- Éviter toute vibration ou heurt de la meule de coupe car cela détériorerait la qualité de la coupe et risquerait de la casser.
- Lors de la coupe, ne pas appliquer de pression latérale sur la meule de coupe.
- En fonction du type de matériau à couper, utiliser une meule de coupe appropriée.
- Lors de la coupe du matériau, il est recommandé que le sens de l'avance corresponde au sens de rotation du disque de coupe.



La profondeur de la coupe dépend du diamètre de la (fig. G).

- Utiliser uniquement des lames dont le diamètre nominal n'est pas supérieur à celui recommandé pour le modèle de meuleuse en question.
- Pour les coupes profondes (profils, blocs de construction, briques, etc.), ne pas laisser les brides de montage en contact avec le matériau à traiter.



Lors de rotation, des outils de travail atteignent de très hautes températures - Il ne faut pas y toucher avec des parties du corps non protégées avant leur refroidissement.

MEULAGE

 Pour le travail de meulage, l'on peut utiliser, par exemple, des meules, des molettes, des disques abrasifs, des disques abrasifs, des brosses métalliques, des disques flexibles pour papier abrasif, etc. Tout type de



disque et de pièce nécessite une technique de travail appropriée et un équipement de protection individuelle approprié.

Ne pas utiliser de disques à couper pour le meulage.



Les meules de meulage sont conçues pour enlever le matériau avec le bord de la meule.

• **Ne pas meuler avec la surface latérale de la meule. L'angle de travail optimal pour ce type de disque est de 30° (fig. H).**

• **Le meulage ne peut être effectué qu'avec des meules adaptées au type de matériau traité.**



Lors de travail avec des meules à feuilles, des meules à fibres abrasives et des meules flexibles pour le papier abrasif, faire attention à l'angle d'attaque approprié (fig. I).

• **Ne pas meuler avec toute la surface de la meule.**

• **Ce type de lames est utilisé dans le traitement de surfaces planes.**



Les brosses métalliques sont principalement destinées au nettoyage des profils et des endroits difficiles d'accès. Elles peuvent être utilisées à évacuer de la surface du matériau traité, par exemple la rouille, les revêtements de peinture. (fig. K).



Utiliser uniquement des outils de travail dont la vitesse de rotation autorisée est supérieure ou égale à la vitesse maximale de la meuleuse d'angle sans charge.

ENTRETIEN ET CONSERVATION



Avant de commencer toute activité liée à l'installation, au réglage, à la réparation ou à la maintenance, débrancher le cordon d'alimentation de la prise de courant.

ENTRETIEN ET CONSERVATION



• Il est recommandé de nettoyer le matériel après chaque utilisation.

• Pour son nettoyage ni l'eau ni d'autres liquides ne peuvent pas être utilisés.

• Le matériel doit être essuyé avec un chiffon propre ou purgé à l'air comprimé à basse pression.

• N'utiliser jamais de produits de nettoyage ni de solvants pour ne pas abîmer les pièces qui sont fabriquées en matières plastiques.

• Il faut nettoyer systématiquement les trous de ventilation pour ne pas permettre une surchauffe du moteur.

• En cas d'endommagement du câble d'alimentation, il faut le remplacer par un câble d'alimentation aux mêmes paramètres. Cette opération doit être confiée à un professionnel habilité ou remettre à cet effet le matériel au service agréé.

• En cas de présence d'étincellement excessif sur le collecteur confier la vérification de l'état des balais à charbon du moteur à une personne habilitée.

• La meuleuse doit être toujours conservée en endroit sec, hors de la portée des enfants.

REPLACEMENT DES BALAIS A CHARBON



Les balais charbon du moteur usés (inférieurs à 5 mm), grillés ou fissurés doivent être immédiatement remplacés. Le remplacement des balais charbons nécessite l'échange des deux balais charbon à la fois.

• Dévisser et enlever les couvercles de balais charbon (7) (fig. E).

• Retirer le ressort de serrage vers l'arrière, décrocher et retirer les balais de charbon usés.

• Éliminer une éventuelle poussière de charbon avec de l'air comprimé.

• Monter de nouveaux balais de charbon (les balais doivent glisser librement dans les porte-balais) et remettre le ressort de serrage à sa place (fig. F).

• Monter les porte-balais charbon (7).



Après avoir terminé le remplacement de balais charbon, il faut mettre en marche la meuleuse à vide et attendre 1-3 minutes jusqu'à ce que les balais s'adaptent au collecteur de moteur. L'opération de remplacement de balais charbon ne doit être confiée qu'à un professionnel qualifié et les pièces d'origine doivent être utilisées à cet effet.



Toutes les pannes doivent être réparées par le service après-vente agréé du fabricant.

PARAMÈTRES TECHNIQUES

DONNÉES SIGNALÉTIQUES

Meuleuse d'angle	
Paramètre	Valeur
Tension d'alimentation	230 V AC

Fréquence d'alimentation	50 Hz
Puissance nominale	2900 W
Régime moteur nominal	6500 min ⁻¹
Diamètre de meule maximal	230 mm
Diamètre extérieur de meule	22,2 mm
Filetage de broche	M14
Classe de protection	II
Masse	5,9 kg
Année de fabrication	2021
« 59G209 » signifie à la fois le type et la désignation de la machine.	

DONNÉES CONCERNANT LE BRUIT ET LES VIBRATIONS

Niveau de pression acoustique	$L_{pa} = 95,7 \text{ dB (A) } K=3\text{dB (A)}$
Niveau de puissance acoustique	$L_{wa} = 106,7 \text{ dB (A) } K=3\text{dB (A)}$
Valeur d'accélération de vibrations (poignée arrière)	$a_h = 5,355 \text{ m/s}^2 \text{ } K=1,5 \text{ m/s}^2$
Valeur d'accélération de vibrations (poignée avant)	$a_h = 5,165 \text{ m/s}^2 \text{ } K=1,5 \text{ m/s}^2$

Informations relatives bruit séjour et à la vibration

Le niveau de bruit émis par le dispositif est décrit par : le niveau de pression (incertitude de mesure). Les vibrations émises par le dispositif sont décrites par la valeur d'accélération de vibrations a_h (où K signifie l'incertitude de mesure).

Le niveau de pression acoustique L_{pa} , le niveau de pression acoustique L_{pa} émis, le niveau de puissance acoustique L_{wa} , ainsi que la valeur d'accélération de vibrations a_h , cités dans la présente notice, ont été mesurés conformément à la norme EN 60745-1. Le niveau de vibrations a_h cité peut être utilisé à la comparaison de dispositifs et à une estimation initiale d'exposition aux vibrations.

Le niveau de vibrations cité est représentatif uniquement des applications de base du dispositif. Lorsque le dispositif est utilisé à d'autres types d'application ou en conjugaison avec d'autres outils de travail, le niveau de vibrations peut subir des variations. Un niveau plus élevé de vibrations peut être dû à un entretien très rare ou insuffisant de l'outil. Les causes citées ci-avant peuvent provoquer l'augmentation de l'exposition aux vibrations pendant toute la période du travail.

Pour évaluer avec précision l'exposition aux vibrations, il faut tenir compte des périodes où le dispositif est arrêté et où il est en marche, mais il n'est pas utilisé pour travailler. Après une évaluation de tous les facteurs intervenants, l'exposition totale aux vibrations peut s'avérer être inférieure.

En vue de protéger l'utilisateur contre les effets de vibrations, d'autres mesures de sécurité supplémentaires doivent être mises en place telles que : entretien cyclique du dispositif et d'autres outils de travail, maintien d'une température adaptée et une organisation du travail appropriée.

PROTECTION DE L'ENVIRONNEMENT



Les produits alimentés électriquement ne peuvent pas être jetés ensemble avec les déchets domestiques, mais ils doivent être soumis au recyclage et à la récupération dans des établissements spécialisés. L'information sur le recyclage du produit sera fournie par le vendeur ou par les autorités des autonomes locales. Un matériel électrique ou électronique usé contient des substances non indifférentes pour le milieu naturel. Un matériel non soumis au recyclage constitue un danger potentiel pour l'environnement et la santé des humains.

* Le constructeur se réserve le droit d'introduire des modifications.

„Grupa Topex Spółka z ograniczoną odpowiedzialnością” Spółka komandytowa z siedzibą w Warszawie, ul. Pogoniczna 2/4 (dalej „Grupa Topex”) informuje, iż wszelkie prawa autorskie do treści niniejszej instrukcji (dalej „Instrukcja”), w tym min. jej tekstu, zamieszczonych fotografii, schematów, rysunków, a także jej kompozycji, należą wyłącznie do Grupy Topex i podlegają ochronie prawnej zgodnie z ustawą z dnia 4 lutego 1994 roku, o prawie autorskim i prawach pokrewnych (tj. Dz. U. 2006 Nr 90 Poz 631 z późn. zm.). Kopiowanie, przetwarzanie, publikowanie, modyfikowanie w celach komercyjnych całości Instrukcji jak i poszczególnych jej elementów, bez zgody Grupy Topex wyrażonej na piśmie, jest surowo zabronione i może spowodować pociągnięcie do odpowiedzialności cywilnej i karnej.



Deklaracja Zgodności WE

/EC Declaration of Conformity//Megfelelősségi Nyilatkozat EK//ES vyhlášení o zhodě// Prohlášení o shodě
ES//EO декларация за съответствие//Declarația de conformitate CE//EG-Konformitätserklärung//
Dichiarazione di conformità CE/

PL EN HU SK CS BG RO DE IT

Producent /Manufacturer//Gyártó//Výrobca//Vyróbeць/ /Производитель/Producător//Hersteller//Produttore/	Grupa Topek Sp. z o.o. Sp.k. ul. Pograniczna 2/4, 02-285 Warszawa
Wyrób /Product//Termék//Produkt//Produkt//Продукт//Produkt//Prodotto/	Szálifierka kátowa /Angle grinder//Sarokcsiszoló//Uhlavá bruska//Uhlavá bruska//Углошлайф//Polizor unghiular//Winkelschleifer//Smerigliatrice angolare/
Model /Model//Modell//Model//Model//Модел//Model//Modell//Modello/	59G209
Nazwa handlowa /Commercial name//Kereskedelmi név//Обходной názov//Обходního názvu// Търговско наименование//Nume comercial//Handelsname//Nome depositato/	GRAPHITE
Numer seryjny /Serial number//Sorszám//Poradové číslo//Výrobního čísla//Серийн номер//Număr de serie//Ordnungsnummer//Numero di serie/	00001 + 99999

Opisany wyżej wyrób jest zgodny z następującymi dokumentami:
/The above listed product is in conformity with the following UE Directives://A fent jelzett termék megfelel az alábbi irányelveknek/
/Vyššie popísaný výrobok je v zhode s nasledujúcimi dokumentmi://Výše popísaný výrobok spĺňa nasledujúci dokumenty://Onusantim na-gore prodúkt otzovara na slednime dokumentu://Produsul descris mai sus respectá urmátorele documente://Das oben beschriebene Produkt entspricht den folgenden Dokumenten://Il prodotto sopra descritto è conforme ai seguenti documenti:/

Direktiva Maszynowa 2006/42/WE /Machinery Directive 2006/42/EC//2006/42/EK Gépek//Smernica Európskeho Parlamentu a Rady 2006/42/ES//Směrnice Evropského Parlamentu a Rady 2006/42/ES//Директива за машините 2006/42/ЕО//Directiva 2006/42 / CE privind utilajele./Maschinenrichtlinie 2006/42 / EG//Direttiva macchine 2006/42 / CE/	Direktiva o Kompatybilności Elektromagnetycznej 2014/30/UE /EMC Directive 2014/30/UE//2014/30/EU Elektromágneses összeférhetőség//EMC Smernica Európskeho Parlamentu a Rady 2014/30/UE//EMC Směrnice Evropského Parlamentu a Rady 2014/30/UE//Директива за електромагнитната съвместимост 2014/30/EC//Directiva 2014/30 / UE privind compatibilitatea electromagnetică/Richtlinie über elektromagnetische Verträglichkeit 2014/30 / EU//Direttiva sulla compatibilità elettromagnetica 2014/30 / UE/
---	---

Direktiva RoHS 2011/65/UE zmieniona Direktivą 2015/863/UE
/RoHS Directive 2011/65/UE as amended by Directive 2015/863/UE//A 2015/863/EU irányelvet módosított 2011/65/UE RoHS irányelvet//Smernica RoHS 2011/65/UE zmenená a doplnená 2015/863/UE//Směrnice RoHS 2011/65/UE pozměněná 2015/863/UE//Директива 2011/65/EC на RoHS, изменена с Директивата 2015/863/EC//Directiva RoHS 2011/65 / UE modificată prin Directiva 2015/863 / UE//RoHS-Richtlinie 2011/65 / UE geändert durch Richtlinie 2015/863 / EU//Direttiva RoHS 2011/65 / UE modificata dalla direttiva 2015/863 / UE/

oraz spełnia wymagania norm:
/and fulfils requirements of the following Standards://valamint megfelel az alábbi szabványoknak://a spĺňa požiadavky://a spĺňa požiadavky norem:// /u otzovara na iziskvanijata na standardumete://și îndeplinește cerințele standardelor://und erfüllt die Anforderungen der Normen://e soddisfa i requisiti delle norme/

EN 60745-1:2009/A11:2010; EN 60745-2-3:2011/A13:2015;
EN 55014-1:2017; EN 55014-2:2015; EN 61000-3-2:2014; EN 61000-3-3:2013;
EN 62321-1:2013; EN 62321-2:2014; EN 62321-3-1:2014; EN 62321-4:2014; EN 62321-5:2014; EN 62321-6:2015; EN 62321-7-1:2015; EN 62321-7-2:2017; EN 62321-8:2017

Deklaracja ta odnosi się wyłącznie do maszyny w stanie, w jakim została wprowadzona do obrotu i nie obejmuje części składowych dodanych przez użytkownika końcowego lub przeprowadzonych przez niego późniejszych działań. /This declaration relates exclusively to the machinery in the state in which it was placed on the market, and excludes components which are added and/or operations carried out subsequently by the final user. /Ez a nyilatkozat a gépek kizárólag arra az állapotára vonatkozik, amelyben forgalomba hozták, és kizár minden olyan alkatrészt, amelyet hozzáadnak, és/vagy olyan műveletet, amit a végső felhasználó ezt követően végez rajta. /Toto vyhlášení sa vzťahuje výlučne na strojové zariadenie v stave, v akom sa uvádza na trh, a nezahŕňa pridané komponenty a/alebo činnosti vykonávané následne koncovým používateľom. /Toto prohlášení se vztahuje výlučně na strojní zařízení ve stavu, v jakém bylo uvedeno na trh, a nevztahuje se na součásti, které byly následně přidány konečným uživatelem, nebo následně provedené zásahy konečného uživatele. /Tazi deklaracija se odnosi isključительно na mašinu u stanju u kojem je uvedena na tržište, i ne uključuje komponente, koje su dobavljene u /u operaciji, izvršene nakon što je mašina uvedena na tržište, i ne uključuje dodatke i/ili operacije izvršene nakon što je mašina uvedena na tržište. /Desea Declarație referă doar la mașina din starea în care a fost introdusă pe piață și nu acoperă componentele adăugate de utilizatorul final sau acțiunile ulterioare efectuate de utilizatorul final. /Diese Erklärung bezieht sich nur auf die Maschine in dem Zustand, in dem sie in Verkehr gebracht wurde, und gilt nicht für vom Endbenutzer hinzugefügte Komponenten oder nachfolgende vom Endbenutzer durchgeführte Aktionen. /La presente dichiarazione si riferisce solo alla macchina immessa sul mercato e non copre i componenti aggiunti dall'utente finale o le operazioni successive eseguite dall'utente finale. /

Nazwisko i adres osoby mającej miejsce zamieszkania lub siedzibę w UE upoważnionej do przygotowania dokumentacji technicznej:
/Name and address of the person who established in the Community and authorized to compile the technical file://A műszaki dokumentációt összedíltárára felhatalmazott, a közösség területén lakóhellyel vagy székhellyel rendelkező személyt és címet://Meno a adresa osoby alebo bydliska v EÚ poverená zostavením technickej dokumentácie:// Iméno a adresa osoby povolené sestavením technickej dokumentácie, pričom táto osoba musí byť usadená ve Spoločnosti://Име и адрес на лицето, което пребивава или е установено в ЕС, уполномощено да съставя техническо обзачие://Numele și adresa persoanei care locuiește sau este stabilită în UE autorizată să întocmească dosarul tehnic://Name und Anschrift der Person mit Wohnsitz oder Niederlassung in der EU, die zur Erstellung der technischen Akte berechtigt ist://Nome e indirizzo della persona residente o stabilita nell'UE autorizzata a compilare il fascicolo tecnico/

Podpisano w imieniu:
/Signed for and on behalf of://A tanúsítványt a következő nevében és megbízásából írták alá//
Podpisán v mene://Podpisano imjénom://Пописано от името на//Semnat in numele://
Unterzeichnet im Namen von://Firmato per conto di/
Grupa Topek Sp. z o.o. Sp.k.
ul. Pograniczna 2/4
02-285 Warszawa

Paweł Kowalski
Pełnomocnik ds. jakości firmy GRUPA TOPEK
/GRUPA TOPEK Quality Agent//A GRUPA TOPEK Minőségügyi
meghatározott képviselője//Splnomocnenec Kvalita TOPEK GROUP/
/Zástupce pro Kvalitu TOPEK GROUP//Качествен представител на
GRUPA TOPEK//Reprezentant de calitate al GRUPA TOPEK//
Qualitätsbeauftragter von GRUPA TOPEK//Rappresentante della qualità di GRUPA TOPEK/
Warszawa, 2020-06-18



graphite.pl