

GRAPHITE

PL WIERTARKA UDAROWA

GB IMPACT DRILL

DE BOHRHAMMER

RU ДРЕЛЬ УДАРНАЯ

UA ДРИЛЬ УДАРНИЙ

HU ÜTVEFÚRÓ

RO PERFORATOR DE LOVIT

CZ PŘÍKLEPOVÁ VRTAČKA

SK PRÍKLEPOVÁ VŔTAČKA

SL UDARNI VRTALNIK

LT GRĘŻTUVAS SU KALIMU

LV SĪTIENA URBJMAŠĪNA

EE LÖÖKDRELL

BG БОРМАШИНА УДАРНА

HR UDARNA BUŠILICA

SR UDARNA BUSILICA

GR ΚΡΟΥΣΤΙΚΟ ΔΡΑΠΑΝΟ

ES TALADRO DE IMPACTO

IT TRAPANO TRAFORATORE

NL SLAGBOORMACHINE

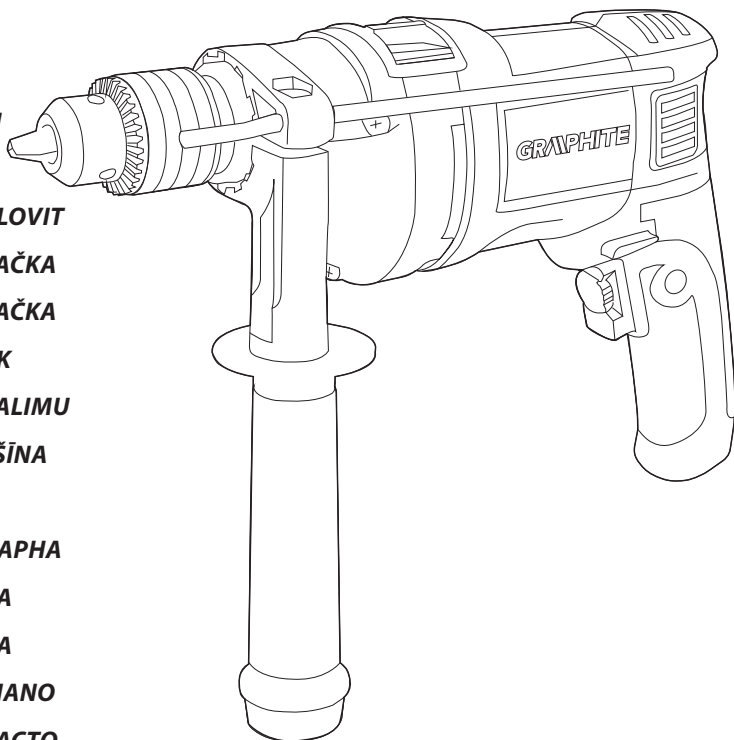

10*
LAT
DOSTĘPNOŚCI
CZĘŚCI ZAMIENNYCH

Sprawdź dostępność
części zamiennych
do tego produktu

skanując kod QR
lub wchodząc na
gtxservice.pl



58G738



Ⓟ	INSTRUKCJA OBSŁUGI	6
Ⓒ	INSTRUCTION MANUAL.....	10
Ⓓ	BETRIEBSANLEITUNG	12
Ⓡ	РУКОВОДСТВО ПО ЭКСПЛУАТАЦИИ	15
Ⓐ	ІНСТРУКЦІЯ З ЕКСПЛУАТАЦІЇ.....	18
Ⓜ	HASZNÁLATI UTASÍTÁS.....	21
Ⓡ	INSTRUCTIUNI DE DESERVIRE	24
Ⓒ	INSTRUKCE K OBSLUZE.....	26
Ⓚ	NÁVOD NA OBSLUHU.....	29
Ⓛ	NAVODILA ZA UPORABO.....	31
Ⓛ	APTARNAVIMO INSTRUKCIJA.....	34
Ⓛ	LIETOŠANAS INSTRUKCIJA.....	36
Ⓔ	KASUTUSJUHEND	39
Ⓒ	ИНСТРУКЦИЯ ЗА ОБСЛУЖВАНЕ.....	41
Ⓡ	UPUTE ZA UPOTREBU	44
Ⓡ	UPUTSTVO ZA UPOTREBU.....	47
Ⓒ	ΟΔΗΓΙΕΣ ΧΡΗΣΗΣ	49
Ⓔ	INSTRUCCIONES DE USO	52
Ⓡ	MANUALE PER L'USO	55
Ⓡ	GEBRUIKSAANWIJZING.....	58

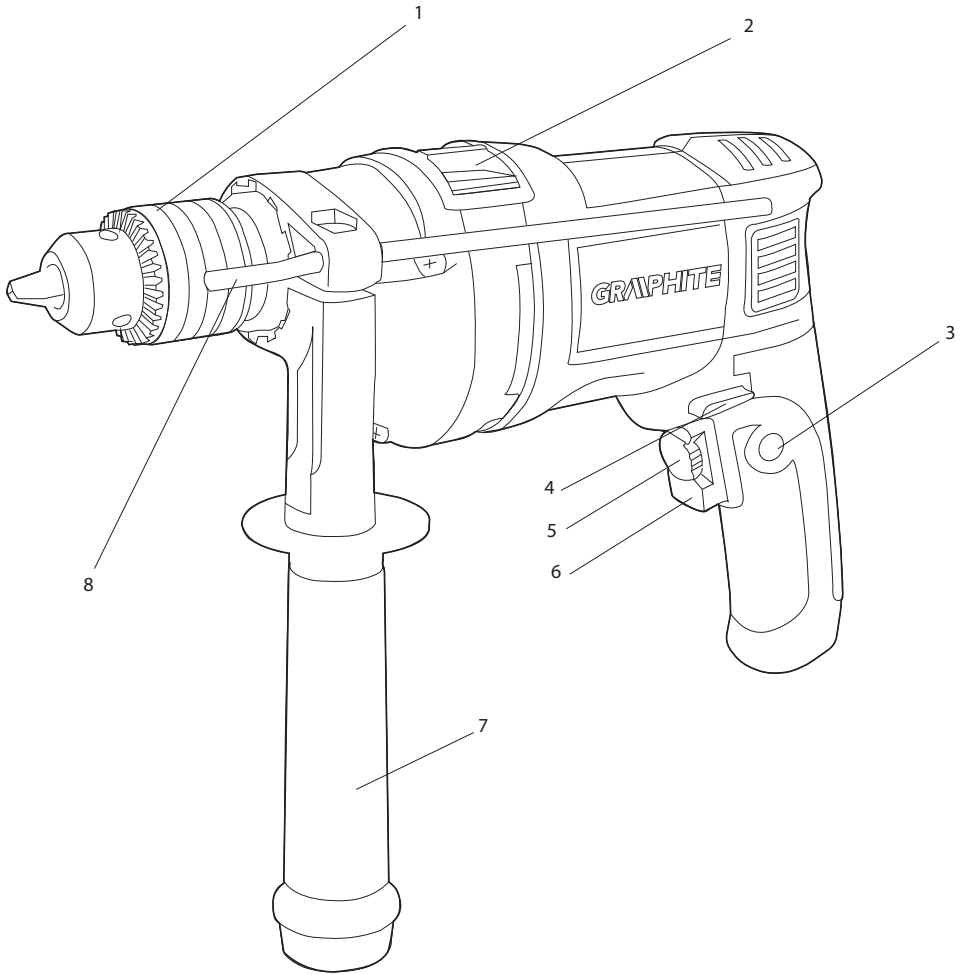

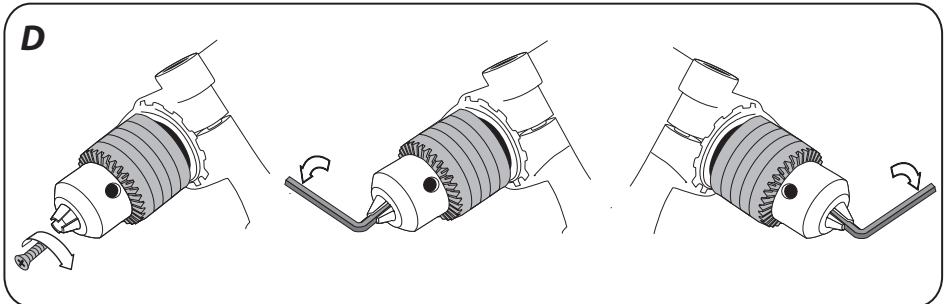
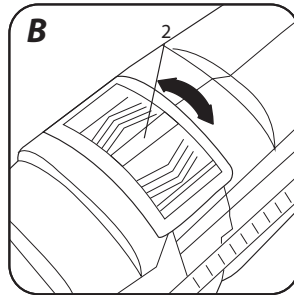
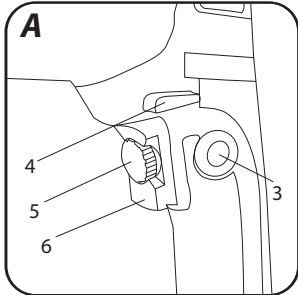

**PL INSTRUKCJA ORYGINALNA
(OBSŁUGI)**

**WIERTARKA UDAROWA
58G738**

UWAGA: PRZED PRZYSTĄPIENIEM DO UŻYTKOWANIA ELEKTRONARZĘDZIA NALEŻY UWAGNIE PRZECZYTAĆ NINIEJSZĄ INSTRUKCJĘ I ZACHOWAĆ JĄ DO DALSZEGO WYKORZYSTANIA.

SZCZEGÓŁOWE PRZEPISY BEZPIECZEŃSTWA

UWAGA:

Przed przystąpieniem do czynności związanych z regulacją, obsługą (wymiana wiertła) lub naprawą należy wyjąć wtyczkę przewodu zasilającego z gniazda sieciowego.

- **Należy stosować środki ochrony słuchu podczas pracy.** Narażenie na hałas może spowodować utratę słuchu.
- **Elektronarzędzie używać z dodatkowymi uchwytami dostarczonymi do elektronarzędzia.** Utrata kontroli może spowodować obrażenia operatora.
- **Podczas wykonywania prac, w trakcie których narzędzie może natrafić na ukryte przewody elektryczne, elektronarzędzie należy trzymać wyłączone za izolowane uchwyty.** Kontakt z przewodem elektrycznym może doprowadzić do przeniesienia napięcia na metalowe elementy elektronarzędzia i spowodować porażenie prądem.
- Przed podłączeniem elektronarzędzia, każdorazowo sprawdzać przewód zasilający, w razie stwierdzenia uszkodzenia zlecić wymianę w uprawnionym warsztacie.
- Elektronarzędzie w czasie pracy zawsze trzymać w obydwu dłoniach przy zachowaniu stabilnej pozycji pracy.
- **Należy unikać dotykania obracających się elementów.** Dotykanie wirujących części elektronarzędzia, w szczególności osprzętu, może prowadzić do obrażeń ciała.
- **Przed odłożeniem elektronarzędzia, należy odczekać, aż się zatrzyma.** Narzędzie robocze może się zablokować i doprowadzić do utraty kontroli nad elektronarzędziem.
- W razie zablokowania się narzędzia roboczego należy natychmiast wyłączyć elektronarzędzie, należy być przygotowanym na wysokie momenty reakcji.
- **Materiał przeznaczony do obróbki należy zamocować na stabilnym podłożu i zabezpieczyć przed przesunięciem za pomocą zacisków lub imadła.** Taki sposób mocowania obrabianego przedmiotu jest bezpieczniejszy niż trzymanie go w rękę.
- Przewód zasilający elektronarzędzia zawsze powinien znajdować się po stronie bezpiecznej nie narażony na przypadkowe uszkodzenie przez działające elektronarzędzie.
- **Opis niewłaściwego użycia:** Nie rzucać elektronarzędzia, nie przeciągać, nie zanurzać w wodzie i w innych płynach, nie używać do mieszania zapraw klejowych i cementowych, nie należy: wieszać, przenosić, ciągnąć lub wyłączać elektronarzędzia z gniazdka ciągnąc za przewód zasilający.

UWAGA! Urządzenie służy do pracy wewnątrz pomieszczeń.

Mimo zastosowania konstrukcji bezpiecznej z samego założenia, stosowania środków zabezpieczających i dodatkowych środków ochronnych, zawsze istnieje ryzyko szcążkowe doznania urazów podczas pracy.

Objaśnienie zastosowanych piktogramów:

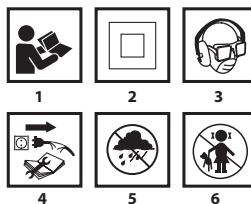

1. Przeczytaj instrukcję obsługi, przestrzegaj ostrzeżeń i warunków bezpieczeństwa w niej zawartych.
2. Urządzenie z izolacją klasy drugiej.
3. Używaj środki ochrony osobistej (gogle ochronne, ochronniki słuchu, maskę przeciwpyłową).
4. Odłącz przewód zasilający przed rozpoczęciem czynności obsługowych lub naprawczych.
5. Chronić przed deszczem.
6. Nie dopuszczać dzieci do urządzenia.

BUDOWA I ZASTOSOWANIE

Wiertarki udarowe są ręcznymi elektronarzędziami z izolacją II klasy. Urządzenia są napędzane jednofazowym silnikiem komutatorowym, którego prędkość obrotowa jest redukowana za pośrednictwem przekładni zębatej. Tego typu elektronarzędzia są szeroko stosowane do wykonywania otworów w drewnie, materiałach drewnopochodnych, metalu, ceramice i tworzywach sztucznych w trybie pracy bez uderu oraz w betonie, cegle i materiałach podobnych w trybie pracy z uderem. Obszary ich użytkowania to wykonawstwo prac remontowo - budowlanych, stolarskich oraz wszelkich prac z zakresu samodzielnej działalności amatorskiej (majsterkowanie).



Nie wolno używać elektronarzędzia niezgodnie z jego przeznaczeniem.

OPIS STRON GRAFICZNYCH

Poniższa numeracja odnosi się do elementów urządzenia przedstawionych na stronach graficznych niniejszej instrukcji.

1. Uchwyt wiertarski
2. Przelącznik trybu pracy
3. Przycisk blokady włącznika
4. Przelącznik kierunku obrotów
5. Pokrętko regulacji prędkości obrotowej
6. Włącznik
7. Rękojeść dodatkowa
8. Listwa ogranicznika głębokości wiercenia

* Mogą występować różnice między rysunkiem a wyrobem.

OPIS UŻYTYCH ZNAKÓW GRAFICZNYCH



UWAGA



OSTRZEŻENIE



MONTAŻ/USTAWIENIA



INFORMACJA

WYPOSAŻENIE I AKCESORIA

1. Rękojeść dodatkowa - 1 szt.
2. Listwa ogranicznika głębokości wiercenia - 1 szt.
3. Klucz - pokrętka - 1 szt.
4. Wiertła - 10 szt.
5. Walizka transportowa - 1 szt.

PRZYGOTOWANIE DO PRACY

INSTALOWANIE RĘKOJĘCI DODATKOWEJ

 Ze względu na bezpieczeństwo osobiste zalecane jest zawsze instalowanie rękojeści dodatkowej (7). Możliwość obrotu rękojeści dodatkowej, przed jej zaciśnięciem na obudowie wiertarki, pozwala na wybór położenia najbardziej dogodnego dla warunków wykonywanej pracy.

-  Poluzować pokrętko blokujące kołnierzyk rękojeści dodatkowej (7), pokręcając je w lewo.
- Nasunąć kołnierzyk rękojeści dodatkowej (7) na walcową część obudowy wiertarki.
- Obrócić do najbardziej dogodnego położenia.
- Dokręcić pokrętko blokujące rękojeści dodatkowej (7), w prawo celem zamocowania rękojeści.

INSTALOWANIE OGRANICZNIKA GŁĘBOKOŚCI WIERCENIA

 Listwa ogranicznika (8) służy do ustalenia głębokości zagłębienia wiertła w materiał.

- Poluzować pokrętko blokujące kołnierzyk rękojeści dodatkowej (7).
- Wsunąć listwę ogranicznika (8) w otwór w kołnierzu rękojeści dodatkowej.
- Ustawić pożądaną głębokość wiercenia.
- Zablokować, poprzez dokręcenie pokrętki blokującego kołnierzyk rękojeści dodatkowej (7).

MOCOWANIE NARZĘDZI ROBOCZYCH

 Odłączyć elektronarzędzie od zasilania.

-  Włożyć klucz do jednego z otworów na obwodzie uchwyty wiertarskiego (1).
- Rozewrzeć szczęki na pożądaną wymiar.
- Włożyć trzonek walcowy wiertła do oporu do otworu uchwyty wiertarskiego (1).
- Za pomocą klucza (wkładanego kolejno do trzech otworów na obwodzie uchwyty wiertarskiego) zaciśnąć szczęki uchwyty na trzonku wiertła.

 Zawsze należy pamiętać, że kluczyk należy odłączyć od wiertarki po zakończeniu czynności związanych z wkładaniem lub wyjmowaniem wiertła.

PRACA / USTAWIENIA

WŁĄCZANIE / WYŁĄCZANIE

 Napięcie sieci musi odpowiadać wielkości napięcia podanego na tabliczce znamionowej wiertarki.

 **Włączenie** - wcisnąć przycisk włącznika (6) i przytrzymać w tej pozycji.

Wyłączenie - zwolnić nacisk na przycisk włącznika (6).

Blokada włącznika (praca ciągła)

Włączenie:

- Wcisnąć przycisk włącznika (6) i przytrzymać w tej pozycji.
- Wcisnąć przycisk blokady włącznika (3) (rys. A).
- Zwolnić nacisk na przycisk włącznika (6).

Wyłączenie:

- Wcisnąć i zwolnić nacisk na przycisk włącznika (6).

 Zakres prędkości obrotowej wrzeczona regulowany jest stopniem nacisku na przycisk włącznika.

POKRĘTKO REGULACJI PRĘDKOŚCI OBROTOWEJ WRZECIONA

 Wiertarka umożliwia pracę z różnymi prędkościami obrotowymi wrzeczona. Regulację przeprowadza się pokrętką (5) (rys. A). W obrębie każdego ustawienia pokrętki regulacji prędkości obrotowej można płynnie regulować prędkość poprzez zwiększanie lub zmniejszanie nacisku na przycisk włącznika (6).

- Pokręcanie w prawo pokrętką (5) zapewnia wzrost prędkości,

- Pokręcanie w lewo pokrętką (5) zapewnia redukcję prędkości.

* Należy odnieść się do znaków graficznych umieszczonych na pokrętkę regulacji prędkości obrotowej lub włącznika.

 Właściwy dobór prędkości obrotowej przeprowadza się w trakcie, gdy wiertarka jest uruchomiona bez obciążenia przy wciśniętej funkcji blokady włącznika. Ustawione tak obroty podczas pracy pod obciążeniem mogą być mniejsze.

KIERUNEK OBRÓTÓW W PRAWO – W LEWO

 Za pomocą przełącznika obrotów (4) dokonuje się wyboru kierunku obrotów wrzeczona wiertarki (rys. A).

Obroty w prawo - ustawić przełącznik (4) w skrajnym lewym położeniu.

Obroty w lewo - ustawić przełącznik (4) w skrajnym prawym położeniu.

* Zastrzegają się, że w niektórych przypadkach położenie przełącznika kierunku obrotów w stosunku do obrotów może być inne niż opisano. Należy odnieść się do znaków graficznych umieszczonych na przełączniku kierunku obrotów lub obudowie urządzenia.

 Nie wolno dokonywać zmiany kierunku obrotów w czasie, gdy wrzeczona wiertarki obraca się. Przed uruchomieniem należy sprawdzić czy przełącznik kierunku obrotów jest we właściwym położeniu.

PRZEŁĄCZNIK TRYBU PRACY

 Przełącznik trybu pracy (2) pozwala dobrać odpowiedni tryb pracy: wiercenie bez udaru lub z udarem (rys. B). Do wiercenia w takich materiałach jak: metal, drewno, ceramika, tworzywa sztuczne lub podobne należy ustawić przełącznik w pozycji do pracy bez udaru (symbol wiertła). Wiercenie w materiałach jak: kamień, beton, cegła lub podobne należy ustawić przełącznik w pozycji do pracy z udarem (symbol młotka). Otwory w drewnie, materiałach drewnopochodnych i metalach wykonuje się za pomocą wiertel ze stali węglowych lub ze stali węglowych (tylko w drewnie i materiałach drewnopochodnych). Do wiercenia z udarem służą specjalne wiertła z nakładkami z węglików spiekanych (widia).

 Nie powinno się używać lewego kierunku obrotów przy włączonym udarze.

 Wiercenie długotrwałe przy niskiej prędkości obrotowej wrzeczona grozi przegrzaniem silnika. Należy robić okresowe przerwy w pracy lub zezwolić, aby urządzenie popracowało na maksymalnych obrotach bez obciążenia przez okres około 1-2 min. Uważać, aby nie przesłonić otworów w obudowie służących do wentylacji silnika wiertarki.

OBSŁUGA I KONSERWACJA

 Przed przystąpieniem do jakichkolwiek czynności związanych z instalowaniem, regulacją, naprawą lub obsługą należy wyjąć wtyczkę przewodu zasilającego z gniazdka sieciowego.

KONSERWACJA I PRZECHOWYWANIE

-  Zaleca się czyszczenie urządzenia bezpośrednio po każdorazowym użyciu.
- Do czyszczenia nie należy stosować wody lub innych cieczy.
- Urządzenie należy zczyścić za pomocą suchego kawałka tkaniny lub przedmuchać sprężonym powietrzem o niskim ciśnieniu.
- Nie używać żadnych środków czyszczących ani rozpuszczalników, gdyż mogą one uszkodzić części wykonane z tworzywa sztucznego.
- Regularnie należy zczyścić szczeliny wentylacyjne w obudowie silnika, aby nie dopuścić do przegrzania urządzenia.
- W przypadku uszkodzenia przewodu zasilającego, należy go wymienić na przewód o takich samych parametrach. Czynność tą należy powierzyć wykwalifikowanemu specjalście lub oddać urządzenie do serwisu.
- W przypadku występowania nadmiernego iskrzenia na komutatorze zlecić sprawdzenie stanu szczotek węglowych silnika osobie wykwalifikowanej.
- Urządzenie zawsze należy przechowywać w miejscu suchym, niedostępnym dla dzieci.

WYMIANA UCHWYTU WIERTARSKIEGO

- Rozwierzć szczękę uchwytu wiertarskiego (1).
- Wykręcić wkręt mocujący uchwyt wiertarski, za pomocą wkrętaka krzyżowego, obracając wkrętakiem w prawo (lewy gwint).
- Zamocować klucz sześciokątny w uchwycie wiertarskim (**rys. D**).
- Uderzyć lekko w koniec klucza sześciokątnego.
- Odkręcić uchwyt wiertarski.

Montaż uchwytu wiertarskiego przeprowadza się w kolejności odwrotnej do jego demontażu.

WYMIANA SZCZOTEK WĘGLOWYCH

Zużyte (krótsze niż 5 mm), spalone lub pęknięte szczotki węglowe silnika należy natychmiast wymienić. Zawsze dokonuje się jednocześnie wymiany obu szczotek węglowych. Czynność wymiany szczotek węglowych należy powierzyć wyłącznie osobie wykwalifikowanej wykonywującej zadanie oryginalne.

Wszelkiego rodzaju usterki powinny być usuwane przez autoryzowany serwis producenta.

PARAMETRY TECHNICZNE

DANE ZNAMIONOWE

Wiertarka udarowa		Wartość
Parametr		
Napięcie zasilania		230 V AC
Częstotliwość zasilania		50 Hz
Moc znamionowa		850 W
Zakres prędkości obrotowej bez obciążenia		0 - 3000 min ⁻¹
Częstotliwość uderu bez obciążenia		0 - 48000 min ⁻¹
Zakres uchwytu wiertarskiego		1,5- 13 mm
Rozmiar gwintu uchwytu wiertarskiego		½"
Maksymalna średnica wiercenia	Stal	13 mm
	Beton	13 mm
	Drewno	32 mm
Klasa ochronności		II
Masa		2,6 kg
Rok produkcji		2019

DANE DOTYCZĄCE HAŁASU I DRGAŃ

Informacje na temat hałasu i wibracji.

Poziomy emitowanego hałasu, także jak poziom emitowanego ciśnienia akustycznego L_{pA} oraz poziom mocy akustycznej L_{WA} i niepewność pomiaru K, podano poniżej w instrukcji zgodnie z normą EN 60745.

Wartości drgań a_{hD} i niepewność pomiaru K oznaczono zgodnie z normą EN 60745-2-1, podano poniżej.

Podany poniżej w niniejszej instrukcji poziom drgań został pomierzony zgodnie z określoną przez normę EN 60745-2-1 procedurę pomiarową i może zostać użyty do porównywania elektronarzędzia. Można go też użyć do wstępnej oceny ekspozycji na drgania.

Podany poziom drgań jest reprezentatywny dla podstawowych zastosowań elektronarzędzia. Jeżeli elektronarzędzie użyte zostanie do innych zastosowań lub z innymi narzędziami roboczymi, a także, jeśli nie będzie wystarczająco konserwowane, poziom drgań może ulec zmianie. Podane powyżej przyczyny mogą spowodować zwiększenie ekspozycji na drgania podczas całego okresu pracy.

Aby dokładnie oszacować ekspozycję na drgania, należy uwzględnić okresy, kiedy elektronarzędzie jest wyłączone lub kiedy jest włączone ale nie jest używane do pracy. W ten sposób łączna ekspozycja na drgania może się okazać znacznie niższa. Należy wprowadzić dodatkowe środki bezpieczeństwa w celu ochrony użytkownika przed skutkami drgań, takie jak : konserwacja elektronarzędzia i narzędzi roboczych, zabezpieczenie odpowiedniej temperatury rąk, właściwa organizacja pracy.

Poziom ciśnienia akustycznego: $L_{pA} = 93$ dB(A) $K=3$ dB(A)

Poziom mocy akustycznej: $L_{WA} = 104$ dB(A) $K=3$ dB(A)

Wartość przyspieszeń drgań, wiercenie z uderem w betonie:

$$a_{hD} = 8,41 \text{ m/s}^2 \quad K=1,5 \text{ m/s}^2$$

Wartość przyspieszeń drgań, wiercenie w metalu:

$$a_{hD} = 2,73 \text{ m/s}^2 \quad K=1,5 \text{ m/s}^2$$

OCHRONA ŚRODOWISKA



Produktów zasilanych elektrycznie nie należy wyrzucać wraz z domowymi odpadkami, lecz oddać je do utylizacji w odpowiednich zakładach. Informacji na temat utylizacji udzieli sprzedawca produktu lub miejscowe władze. Zużyty sprzęt elektryczny i elektroniczny zawiera substancje niebezpieczne dla środowiska naturalnego. Sprzęt nie poddany recyklingowi stanowi potencjalne zagrożenie dla środowiska i zdrowia ludzi.

* Zastrzeżenie prawo dokonywania zmian.

„Grupa Topex Spółka z ograniczoną odpowiedzialnością” Spółka komandytowa z siedzibą w Warszawie, ul. Pograniczna 2/4 (dalej: „Grupa Topex”) informuje, iż wszelkie prawa autorskie do treści niniejszej instrukcji (dalej: „Instrukcja”), w tym m.in. jej tekstu, zamieszczonych fotografii, schematów, rysunków a także jej kompozycji, należą wyłącznie do Grupy Topex i podlegają ochronie prawnej zgodnie z ustawą z dnia 4 lutego 1994 roku, o prawie autorskim i prawach pokrewnych (tj. Dz. U. 2006 Nr 90 Poz 631 z późn. zm.). Kopiowanie, przetwarzanie, publikowanie, modyfikowanie w celach komercyjnych całości Instrukcji jak i poszczególnych jej elementów, bez zgody Grupy Topex wyrażonej na piśmie, jest surowo zabronione i może spowodować pociągnięcie do odpowiedzialności cywilnej i karnej.

GWARANCJA I SERWIS

Warunki gwarancji oraz opis postępowania w przypadku reklamacji zawarte są w załączonej Karcie Gwarancyjnej.

Serwis Centralny
GTX Service tel. +48 22 573 03 85
Ul. Pograniczna 2/4 fax. +48 22 573 03 83
02-285 Warszawa e-mail graphite@gtxservice.pl

Sieć Punktów Serwisowych do napraw gwarancyjnych i pogwarancyjnych dostępna na platformie internetowej gtxservice.pl

GRAPHITE zapewnia dostępność części zamiennych oraz materiałów eksploatacyjnych dla urządzeń i elektronarzędzi. Pełna oferta części i usług na gtxservice.pl.

Zeskanuj QR kod i wejdź na gtxservice.pl





Deklaracja Zdgodności WE
*/EC Declaration of Conformity/
 /Megfelelőségi Nyilatkozat EK/
 /ES vyhlášení o zhode/*

PL EN HU SK

Producent <i>/Manufacturer//Gyártó//Výrobca/</i>	Grupa Topex Sp. z o.o. Sp.k. ul. Pograniczna 2/4, 02-285 Warszawa
Wyrób <i>/Product/ /Termék/ /Produkt/</i>	Wiertarka udarowa <i>/Impact drill/ /Útvefuro/ /Nárazová vrtačka/</i>
Model <i>/Model//Modell//Model/</i>	58G738
Numer seryjny <i>/Serial number//Sorszám//Poradové číslo/</i>	00001 ÷ 99999

Opisany wyżej wyrób jest zgodny z następującymi dokumentami:
*/The above listed product is in conformity with the following UE Directives:/
 /A fent jelzett termék megfelel az alábbi irányelveknek:/
 /Vyššie popísaný výrobok je v zhode s nasledujúcimi dokumentmi:/*

Dyrektywa Maszynowa 2006/42/WE <i>/Machinery Directive 2006/42/EC/ /2006/42/EK Gépek/ /Smernica Európskeho Parlamentu a Rady 2006/42/ES/</i>	Dyrektywa o Kompatybilności Elektromagnetycznej 2014/30/UE <i>/EMC Directive 2014/30/EU/ /2014/30/EU Elektromágneses összeférhetőség/ /EMC Smernica Európskeho Parlamentu a Rady 2014/30/EÚ/</i>
Dyrektywa o RoHS 2011/65/UE <i>/RoHS Directive 2011/65/EU/ /RoHS irányelv 2011/65/EU/ /RoHS Smernica Európskeho Parlamentu a Rady 2011/65/EÚ/</i>	

oraz spełnia wymagania norm:
*/and fulfils requirements of the following Standards:/
 /valamint megfelel az alábbi szabványoknak:/
 /a splňa požiadavky:/*

EN 60745-2-1:2009+A11:2010; EN 60745-2-1:2010; EK9-BE-87:2014; EK9-BE-88-2014;
 EN 55014-1:2006/+A1:2009/+A2:2011; EN 55014-2:2015; EN 61000-3-2:2014; EN 61000-3-3:2013;
 EN 50581:2012

Nazwisko i adres osoby mającej miejsce zamieszkania lub siedzibę w UE upoważnionej do przygotowania dokumentacji technicznej:
*/Name and address of the person who established in the Community and authorized to compile the technical file:/
 /A műszaki dokumentáció összeállítására felhatalmazott, a közösség területén lakóhellyel vagy székhellyel rendelkező személy neve és címe:/
 /Meno a adresa osoby alebo bydliska v EÚ poverená zostavením technickej dokumentácie:/*

Paweł Kowalski
 Ul. Pograniczna 2/4
 02-285 Warszawa

Paweł Kowalski

Paweł Kowalski
 Pełnomocnik ds. jakości firmy GRUPA TOPEX
*/GRUPA TOPEX Quality Agent/
 /A GRUPA TOPEX Minőségügyi meghatalmazott képviselője/
 /Splnomocnenc Kvalita TOPEX GROUP/
 Warszawa, 2018-07-06*



TRANSLATION OF THE ORIGINAL INSTRUCTIONS IMPACT DRILL 58G738

CAUTION: BEFORE USING THE POWER TOOL READ THIS MANUAL CAREFULLY AND KEEP IT FOR FUTURE REFERENCE.

DETAILED SAFETY REGULATIONS

CAUTION:

Unplug the power cord from mains socket before commencing any activities related to adjustment, repair or maintenance (e.g. drill replacement).

- Use hearing protection measures during work. Exposure to noise may cause hearing loss.
- Use the power tool with additional handles supplied with the power tool. Loss of control may cause operator injury.
- Whenever tool can hit hidden electric wires during operation, hold the power tool only by insulated handles. Contact with electric wire may transfer voltage to metal parts of the power tool and cause electric shock.
- Each time before connecting the power tool check the power cord, in case of damage hand over to authorized workshop for replacement.
- When operating the power tool hold it in both hands while keeping stable body position.
- Avoid touching rotating parts. Touching of rotating power tool parts, equipment in particular, may cause body injury.
- Wait until power tools comes to a complete stop before putting it away. Working tool may jam and cause loss of control over the power tool.
- In case of working tool jam immediately switch off the power tool, also be prepared for high reaction torque.
- Fix processed material to stable surface and secure with clamps or vice to eliminate shifting. This kind of workpiece fixation is safer than holding the workpiece in hand.
- Power cord of the power tool always must be on the safe side, where there is no danger of accidental damage by operating power tool.
- **Description of improper use:** Do not throw the power tool, do not overload, do not immerse in water or other fluids, do not use for mixing adhesive or cement mortars, do not hang, carry, pull or unplug the power tool by pulling the cord.

CAUTION: This device is designed to operate indoors.

The design is assumed to be safe, protection measures and additional safety systems are used, nevertheless there is always a small risk of injuries at work.

Explanation of used symbols

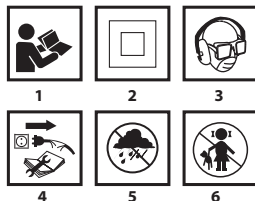

1. Read instruction manual, observe warnings and safety conditions therein.
2. Device with class II insulation.
3. Use personal protection measures (protective goggles, earmuff protectors, anti-dust mask).
4. Disconnect the power cord before starting maintenance or operation.

5. Protect against rain.
6. Keep the tool away from children.

CONSTRUCTION AND USE

Impact drills are hand operated power tools with insulation class II. Tools are driven by single-phase commutator motors with rotational speed reduced with gear transmission. This type of power tools is widely used for making holes in wood, wood-based materials, metals, ceramics and plastics (no impact, rotation only mode), and concrete, bricks and alike (with impact action). Range of use covers repair and building works, woodworking and any work from the scope of individual, amateur activities (tinkering).



Use the power tool in accordance with the manufacturer's instructions only.

DESCRIPTION OF DRAWING PAGES

Below enumeration refers to the device elements depicted on the drawing pages of this manual.

1. Drill chuck
2. Operation mode switch
3. Switch lock button
4. Direction selector switch
5. Wheel for rotational speed control
6. Switch
7. Additional handle
8. Depth gauge rod

* Differences may appear between the product and drawing.

MEANING OF SYMBOLS



CAUTION



WARNING



ASSEMBLY / SETTINGS



INFORMATION

EQUIPMENT AND ACCESSORIES

1. Additional handle - 1 pce
2. Depth gauge rod - 1 pce
3. Key - handwheel - 1 pce
4. Drills - 10 pcs
5. Carrying case - 1 pce

PREPARATION FOR OPERATION

INSTALLATION OF ADDITIONAL HANDLE



Due to personal safety issues it is recommended to always use the additional handle (7). Possibility to rotate the additional handle before it is clamped on the drill body allows to choose the most comfortable position for specific working conditions.



- Loosen the wheel lock that locks collar of the additional handle (7) by turning it counter clockwise.
- Slide the additional handle (7) collar over cylindrical section of the drill body.
- Turn for the most comfortable position.
- Turn the wheel lock of the additional handle (7) clockwise to clamp the handle.

DEPTH GAUGE INSTALLATION



Depth gauge rod (8) is used to limit the depth of drill penetration in material.

- Loosen the wheel lock, which blocks collar of the additional handle (7).
- Slide depth gauge rod (8) into the hole in the additional handle collar.
- Set desired drilling depth.
- Fix by tightening the wheel lock of the additional handle (7) collar.

INSTALLATION OF WORKING TOOLS



Disconnect the power tool from power supply.

- Insert key into one of the holes on the circumference of the drill chuck (1).
- Open jaws to desired dimension.
- Insert cylindrical drill shank into the drill chuck (1), push it to the limit.
- Tighten jaws on drill shank with the key (insert it into three holes on the drill chuck circumference).

Remember to always remove the key from the chuck, after you finish drill installation or removal.

OPERATION / SETTINGS

SWITCHING ON / SWITCHING OFF

The mains voltage must match the voltage on the label of the drill.

Switching on – press the switch button (6) and hold in this position.

Switching off – release pressure on the switch (6).

Locking the switch (continuous operation)

Switching on:

- Press the switch button (6) and hold in this position.
- Press the switch lock button (3) (fig. A).
- Release pressure on the switch button (6).

Switching off:

- Press and release the switch button (6).

Range of rotational speed of the spindle is controlled with pressure on the switch button.

WHEEL FOR SPINDLE SPEED ADJUSTMENT

The drill allows for operation with different spindle speeds. It can be controlled with the wheel (5) (fig. A). For each setting of the wheel for speed control, the speed can be adjusted continuously by increasing or decreasing pressure on the switch button (6).

- Increase the speed by turning the wheel (5) clockwise.
- Reduce the speed by turning the wheel (5) counter clockwise.

* Refer to graphic symbols on the wheel for rotational speed control or the switch.

Choose proper rotational speed when the drill operates with no load, with pressed switch lock button. Defined speed may decrease under load.

LEFT – RIGHT DIRECTION OF ROTATION

Choose direction of spindle rotation with the selector switch (4) (fig. A).

Clockwise rotation – set the switch (4) to the extreme left position.

Counter clockwise rotation – set the switch (4) to the extreme right position.

* In certain cases position of the direction selector switch relating to rotation direction may be different than specified. Please refer to graphic signs placed on the switch or tool body.

Do not change direction of rotation when the spindle of the drill is rotating. Ensure the position of the direction selector switch is correct before starting the tool.

OPERATION MODE SWITCH

Operation mode switch (2) allows for choosing suitable work mode: drilling with or without impact (fig. B). Set the operation mode switch in the position for drilling without impact (drill symbol), when processing materials like metal, wood, ceramics, plastics and alike. Set the operation mode switch in the position for drilling with impact (hammer symbol), when processing materials like stone, concrete, brick and alike. Holes in wood, wood based materials and metals can be made with drills of high speed steel or carbon steel (the latter for wood and wood based materials only). For impact drilling special drills with sintered carbide inserts should be used.

You should not use counter clockwise rotation when impact function is on.

Long lasting drilling at low rotational speed of the spindle may cause motor overheating. Provide regular breaks during operation or let the tool operate at maximum speed with no load

for approximately 1–2 minutes. Do not cover holes for motor ventilation in the tool body.

OPERATION AND MAINTENANCE

Unplug the power cord from mains socket before commencing any activities related to installation, adjustment, repair or maintenance.

MAINTENANCE AND STORAGE

- Cleaning the device after each use is recommended.
- Do not use water or any other liquid for cleaning.
- Clean the tool with a dry cloth or blow through with compressed air at low pressure.
- Do not use any cleaning agents or solvents, they may damage plastic parts.
- Clean ventilation holes in the motor casing regularly to prevent device overheating.
- In case of power cord damage replace it with a cord with the same specification. Entrust the repair to a qualified specialist or return the tool to a service point.
- In case of excessive commutator sparking, have the technical condition of carbon brushes of the motor checked by a qualified person.
- Always store the tool in a dry place, beyond reach of children.

DRILL CHUCK REPLACEMENT

- Open drill chuck (1) jaws.
- Unscrew the drill chuck fixing screw with cross screwdriver, by turning it clockwise (left-hand thread).
- Install hex key in the drill chuck (fig. D).
- Gently tap on the free end of the hexagonal key.
- Unscrew the drill chuck.

Installation of the drill chuck is similar to deinstallation, only the sequence of actions is reversed.

REPLACEMENT OF CARBON BRUSHES

Immediately replace worn out (shorter than 5 mm), burnt or cracked motor carbon brushes. Always replace both carbon brushes at a time. Entrust replacement of carbon brushes only to a qualified person. Only original parts should be used.

All defects should be repaired by service workshop authorized by the manufacturer.

TECHNICAL PARAMETERS

RATED PARAMETERS

Impact Drill		Value
Parameter		Value
Supply voltage		230 V AC
Power supply frequency		50 Hz
Rated power		850 W
Supply voltage		0 - 3000 min ⁻¹
Power supply frequency		0 - 48000 min ⁻¹
Drill chuck range		1,5- 13 mm
Thread size of the drill chuck		½"
Maximum drilling diameter	Steel	13 mm
	Concrete	13 mm
	Wood	32 mm
Protection class		II
Weight		2,6 kg
Year of production		2019

NOISE LEVEL AND VIBRATION PARAMETERS

Noise and vibration information.

Parameters of produced noise level, such as sound pressure level L_p and sound power level L_w , with measurement uncertainty K are specified below in this manual, in accordance with EN 60745.

Vibration values a_h and measurement uncertainty K are determined in accordance with EN 60745-2-1 and specified below.

Vibration level specified below in this manual was measured in accordance with measurement procedure defined in EN 60745-2-1 and can be used to compare power tools. It can also be used for initial assessment of exposure to vibrations.

Specified vibration level is representative for main applications of the power tool. Vibration level may change if the power tool is used for other purposes, with different working tools or will not be maintained properly. The abovementioned factors may lead to higher exposure to vibrations during whole working time.

To precisely define exposure to vibrations, include periods when the power tool is switched off and when it is switched on but not used for working. This way total exposure to vibrations may be significantly lower. Use additional safety measures to protect the user against results of vibration exposure, such as: power tool and working tool maintenance, proper hand temperature conditions, good work organisation.

Sound pressure level: $L_{p,A} = 93$ dB(A) $K=3$ dB(A)

Sound power level: $L_{w,A} = 104$ dB(A) $K=3$ dB(A)

Vibration acceleration, impact drilling in concrete:

$a_{h,10} = 8,41$ m/s² $K=1,5$ m/s²

Vibration acceleration, drilling in metal:

$a_{h,10} = 2,73$ m/s² $K=1,5$ m/s²

ENVIRONMENT PROTECTION



Do not dispose of electrically powered products with household wastes, they should be utilized in proper plants. Obtain information on wastes utilization from your seller or local authorities. Used up electric and electronic equipment contains substances active in natural environment. Unrecycled equipment constitutes a potential risk for environment and human health.

* Right to introduce changes is reserved.

"Grupa Topex Spółka z ograniczoną odpowiedzialnością" Spółka komandytowa with seat in Warsaw at ul. Pograniczna 2/4 (hereinafter Grupa Topex) informs, that all copyrights to this instruction (hereinafter Instruction), including, but not limited to, text, photographs, schemes, drawings and layout of the instruction, belong to Grupa Topex exclusively and are protected by laws accordingly to Copyright and Related Rights Act of 4 February 2004 (ustawa o prawie autorskim i prawach pokrewnych, Dz. U. 2006 No 90 item 631 with later amendments). Copying, processing, publishing, modifications for commercial purposes of the entire Instruction or its parts without written permission of Grupa Topex are strictly forbidden and may cause civil and legal liability.



ÜBERSETZUNG DER ORIGINALBETRIEBSANLEITUNG

BOHRHAMMER 58G738

ACHTUNG: LESEN SIE VOR DER INBETRIEBNAHME DIESES ELEKTROWERZEUGS GRÜNDLICH DIE VORLIEGENDE BETRIEBSANLEITUNG DURCH UND BEWAHREN SIE SIE AUF.

DETAILLIERTE SICHERHEITSVORSCHRIFTEN

ANMERKUNG:

Vor allen Montage-, Einstellungs-, Reparatur- oder Bedienerarbeiten (Bohrerwechsel) ziehen Sie den Stecker der Versorgungsleitung aus der Netzsteckdose.

- **Tragen Sie den Gehörschutz beim Betrieb des Gerätes.** Vermeiden Sie Lärm, sonst droht Ihnen Hörverlust.
- **Das Elektrogerät ist mit zusätzlichen mitgelieferten Handgriffen zu verenden.** Der Verlust der Kontrolle über das Elektrowerkzeug kann zur Verletzung des Benutzers führen.
- **Bei den Arbeiten, bei denen das Werkzeug auf verdeckte elektrische Leitungen stoßen könnte, ist das Elektrowerkzeug ausschließlich an den isolierten Handgriffen festzuhalten.** Die Berührung eines Stromkabels kann zur Übertragung der Spannung auf Metallteile des Werkzeugs führen und einen elektrischen Schlag verursachen.
- Vor dem Anschließen des Elektrowerkzeugs die Versorgungsleitung stets überprüfen, bei Beschädigungen durch eine Elektrofachkraft austauschen lassen.
- Das Elektrowerkzeug beim Betrieb immer mit beiden Händen festhalten und gleichzeitig stabile Arbeitsposition einnehmen.
- **Beweglich Elemente nicht berühren.** Das Berühren rotierender Teil des Elektrowerkzeugs, insbesondere der Anbauteile, kann zu Verletzungen führen.
- **Vor dem Ablegen des Elektrowerkzeugs bis zum Stillstand abwarten.** Das Arbeitswerkzeug kann einklemmen und zum Verlust der Kontrolle über das Elektrogerät führen.
- Beim Einklemmen des Arbeitswerkzeugs ist das Elektrowerkzeug sofort auszuschalten – der Benutzer soll für hohe Reaktionsmomente vorbereitet sein.
- **Das Werkstück auf einer festen Oberfläche montieren und gegen Verschieben mit Klammern oder einem Schraubstock sichern.** Ein solches Spannen des Werkstücks ist sicherer als das Festhalten des Werkstücks in der Hand.
- Die Netzanschlussleitung des Elektrowerkzeugs stets auf der sicheren Seite halten, damit sie durch das Elektrogerät nicht zufällig beschädigt wird.
- **Beschreibung des nicht bestimmungsgemäßen Gebrauchs:** Das Werkzeug darf nicht geworfen, überlastet, ins Wasser oder andere Flüssigkeiten getaucht, zum Rühren von Klebe- und Zementmörtel verwendet werden. Verwenden Sie niemals Anschlussleitungen zum Aufhängen, Tragen, Ziehen oder Trennen des Werkzeugs von der Steckdose.

ANMERKUNG: Das Gerät ist für den Betrieb in Innenräumen bestimmt.

Obwohl eine sichere Konstruktion, Sicherheitseinrichtungen und zusätzliche Schutzeinrichtungen eingesetzt werden, besteht stets das Restrisiko einer Verletzung beim Betrieb der Vorrichtung.

Die Erläuterung zu den eingesetzten Piktogrammen:

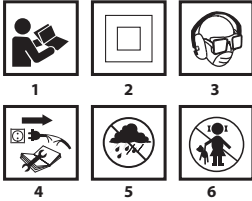

1. Die Betriebsanleitung durchlesen und die darin enthaltenen Warnhinweise und Sicherheitshinweise beachten.
2. Das Gerät mit der Isolierung der 2. Klasse.
3. Persönliche Schutzausrüstung (Schutzbrille, Gehörschutz, Staubschutzmaske) tragen.
4. Die Versorgungsleitung vor allen Wartungs- und Reparaturarbeiten abtrennen.
5. Das Gerät vor Regen schützen.
6. Das Gerät von Kindern fernhalten.

AUFBAU UND ANWENDUNG

Schlagsbohrmaschinen sind manuelle Elektrowerkzeuge mit der II. Isolierklasse. Geräte werden mit einem einphasigen Kommutatormotor betrieben, dessen Drehzahl mit Kegelzahnradgetriebe reduziert wird. Die Elektrowerkzeuge dieser Art werden breit zur Ausführung von Bohrungen in Holz, holzähnlichen Stoffen, Metall, Keramik und Kunststoffen mit oder ohne Schlagfunktion sowie in Beton, Riegel u.a. Stoffen mit Schlagfunktion verwendet. Der Anwendungsbereich dieser Werkzeuge umfasst die Ausführung von Sanierungs- und Bauarbeiten, Tischlerarbeiten und aller Arbeiten, die Zuhause selbst durchgeführt werden (Heimwerker).

Nichtbestimmungsgemäße Verwendung des Elektrowerkzeugs ist nicht zugelassen.

BESCHREIBUNG DER SEITEN MIT GRAPHIKEN

Die unten angeführte Nummerierung bezieht sich auf die Elemente des Gerätes, die auf den Seiten mit Graphiken dargestellt werden.

1. Bitaufnahme
2. Betriebsartenschalter
3. Taste für Schalterverriegelung
4. Drehrichtungsumschalter
5. Drehzahleinstellung
6. Hauptschalter
7. Zusatzgriff
8. Leiste des Tiefenanschlages

* Es können Unterschiede zwischen der Abbildung und dem Produkt auftreten

BESCHREIBUNG FÜR VERWENDETE GRAPHISCHE ZEICHEN

- ACHTUNG
- WARNUNG
- MONTAGE/EINSTELLUNGEN
- INFORMATION

AUSSTATTUNG UND ZUBEHÖR

1. Zusatzgriff – 1 St.
2. Leiste des Bohrtiefenanschlages – 1 St.
3. Schlüssel - Knopf – 1 St.
4. Bohrer – 10 St.
5. Transportkoffer – 1 St.

VORBEREITUNG AUF DEN EINSATZ

ZUSATZGRIFF MONTIEREN

Aus Sicherheitsgründen wird es empfohlen, stets den Zusatzgriff (7) zu verwenden. Mit dem drehbaren Zusatzgriff kann man vor dem Einspannen des Zusatzgriffes im Gehäuse der Bohrmaschine die für die Arbeitsbedingungen geeignete Position wählen.

- Den Regler, der den Flansch des Zusatzgriffes (7) arretiert, durch Rechtsdrehung lösen.
- Den Flansch des Zusatzgriffes (7) auf den zylindrischen Teil des Gehäuses der Bohrmaschine aufchieben.
- In die geeignetste Position drehen.
- Den Sperrregler nach rechts drehen, um den Zusatzgriff (7) einzuspannen.

MONTAGE DES BOHRTIEFENANSCHLAGES

Der Anschlag (8) dient zum Bestimmen der Eindringtiefe des Bohrers im Stoff.

- Den Regler, der den Flansch des Zusatzgriffes (7) blockiert, lösen.
- Die Leiste des Tiefenanschlages (8) in die Öffnung im Flansch des Zusatzgriffes einschieben.
- Die gewünschte Bohrtiefe einstellen.
- Durch Anziehen des Sperrreglers den Flansch des Zusatzgriffes (8) arretieren.

BETRIEBSWERKZEUGE EINSPANNEN

Das Elektrowerkzeug von der Versorgung trennen.

- Den Schlüssel in eine der Öffnungen auf der Bitaufnahme (1) einstecken.
- Die Backen auf die gewünschte Größe aufweiten.
- Den zylindrischen Bohrerstift bis zum Anschlag in die Öffnung in der Bitaufnahme (1) einsetzen.
- Mit dem Schlüssel (der der Rehe nach in die drei Öffnungen in der Bitaufnahme eingesetzt wird) die Futterbacken am Bohrerschaft klemmen.

Vergessen Sie nie, den Schlüssel von der Bohrmaschine nach dem abgeschlossenen Einsetzen und Herausnehmen des Bohrers zu trennen.

BETRIEB/EINSTELLUNGEN

EIN-/AUSSCHALTEN

Die Netzspannung muss dem Spannungswert entsprechen, der im Typenschild der Bohrmaschine angegeben worden ist.

Einschalten – Hauptschalter (6) drücken und in dieser Position halten.

Ausschalten – den Hauptschalter (6) loslassen.

Schalterarretierung (Dauerbetrieb)

Einschalten:

- Den Hauptschalter (6) drücken und in dieser Position halten.
- Die Taste für Schalterverriegelung (3) (Abb. A) drücken.
- Die Taste Taste für Schalterverriegelung (6) loslassen.

Ausschalten:

- Den Hauptschalter (6) drücken und dann loslassen.

Der Bereich der Spindeldrehzahl wird mit der Druckkraft auf die Taste des Schalters geregelt.

EINSTELLUNG FÜR SPINDELDREHZAHL

Die Bohrmaschine ermöglicht den Betrieb mit unterschiedlichen Spindeldrehzahlen. Die Spindeldrehzahl wird über den Regler (5) (Abb. A) gesteuert. In jeder Einstellung des Drehzahlreglers kann die Drehzahl stufenlos durch die Erhöhung oder Reduzierung der Druckkraft auf die Taste des Schalters (6) geregelt werden.

- Drehen nach rechts mit dem Regler (5) bewirkt die Drehzahlerhöhung,
- Drehen nach links mit dem Regler (5) bewirkt die Drehzahlreduzierung.

* Man soll die graphischen Zeichen am Einstellring für Drehzahl bzw. Hauptschalter beachten.

i Die Wahl der geeigneten Drehzahl erfolgt beim Leerlauf der Bohrmaschine bei der eingeschalteten Funktion der Schalteranrettierung. Die so eingestellte Drehzahl kann unter Last geringer sein.

DREHRICHTUNG LINKS – LINKS

i Mit dem Drehrichtungsumschalter (4) wird die Drehrichtung der Spindel (**Abb. A**) gewählt.

Drehrichtung rechts – bringen Sie den Drehrichtungsumschalter (4) in die Endstellung links.

Drehrichtung links – bringen Sie den Drehrichtungsumschalter (4) in die Endstellung rechts.

* Es wird vorbehalten, dass in manchen Fällen die Stellung des Drehrichtungsumschalters in Bezug auf die Drehzahl anders als oben beschrieben sein kann. Man soll die graphischen Zeichen am Umschalter der Drehrichtung oder Gehäuse des Werkzeuges beachten.

! Stellen Sie die Drehrichtung nie, wenn die Spindel der Bohrmaschine rotiert. Vor der Betätigung prüfen Sie nach, ob der Drehrichtungsumschalter in der richtigen Stellung ist.

BETRIEBSARTENSCHALTER

i Der Betriebsartenschalter (2) dient zur Auswahl einer geeigneten Betriebsart: Bohren mit oder ohne Schlagfunktion (**Abb. B**). Zum Bohren in solchen Materialien wie: Metall, Holz, Keramik, Kunststoffe o. ä. bringen Sie den Umschalter in die Position für den Betrieb ohne Schlagfunktion (Bohrer-Symbol). Zum Bohren in solchen Materialien wie: Stein, Beton, Ziegel o. ä. bringen Sie den Umschalter in die Position für den Betrieb mit der Schlagfunktion (Hammer-Symbol). Die Bohrungen in Holz, holzähnlichen Stoffen und Metallen werden mit Bohren aus Schnellschnittstahl oder Kohlenstahl (gilt nur für Holz und holzähnliche Stoffe) ausgeführt. Zum Schlagbohren dienen spezielle Bohrer mit Aufsätzen aus Hartmetall (widia).

i Verwenden Sie keine linke Drehrichtung bei der eingeschalteten Schlagfunktion.

! Das Dauerbohren mit niedriger Drehzahl kann zum Überhitzen des Motors führen. Beim Betrieb des Elektrowerkzeugs legen Sie regelmäßig Pausen ein oder lassen Sie zu, dass das Gerät mit maximaler Drehzahl ca. 1-2 Minuten lang leer läuft. Achten Sie darauf, um die Lüftungsöffnungen im Gehäuse zur Lüftung des Motors der Bohrmaschine nicht zu verdecken.

BEDIENUNG UND WARTUNG

! Vor allen Montage-, Einstell-, Reparatur- oder Bedienungsarbeiten trennen Sie den Stecker der Versorgungsleitung aus der Netzsteckdose.

WARTUNG UND AUFBEWAHRUNG

- i** Es wird empfohlen, das Gerät direkt nach jedem Gebrauch zu reinigen.
- Zum Reinigen kein Wasser oder keine anderen Flüssigkeiten verwenden.
- Das Gerät ist mit einem trockenen Lappen zu wischen oder mit Druckluft mit niedrigem Druckwert durchzublasen.
- Keine Reinigungs- oder Lösungsmittel verwenden, denn sie können die Kunststoffteile beschädigen.
- Die Lüftungsschlitze der Motorstichsäge regelmäßig reinigen, um die Überhitzung des Motors zu vermeiden.
- Bei einer Beschädigung der Versorgungsleitung tauschen Sie sie gegen eine neue mit den gleichen Parametern aus. Damit einen qualifizierten Fachelektriker oder eine Servicestelle beauftragen.
- Beim übermäßigen Funken am Kommutator ist eine Fachkraft mit der Prüfung des Zustandes der Motor-Kohlebürsten zu beauftragen.
- Das Gerät in einem trockenen Ort, außerhalb der Reichweite von Kindern aufbewahren.

BITAUFNAHME AUSTAUSCHEN

- i** Die Backen der Aufnahme (1) aufweiten.
- Die Montageschraube mit Kreuzschraubenzieher durch Drehen mit dem Kreuzschraubenzieher nach rechts (linkes Gewinde) herausdrehen.

- Den Sechskantschlüssel in der Aufnahme spannen (**Abb. D**).
- Leicht das Ende des Sechskantschlüssels anschlagen.
- Die Aufnahme aufdrehen.

i Zur Montage der Bitaufnahme ist das Demontageverfahren umgekehrt anzuwenden.

KOHLEBÜRSTEN AUSTAUSCHEN

i Die abgenutzten (kürzer als 5 mm), verbrannten oder gerissenen Kohlebürsten des Motors sind sofort auszutauschen. Es werden immer gleichzeitig beide Kohlebürsten ausgetauscht. Die Kohlebürsten ausschließlich von qualifiziertem Fachpersonal unter Verwendung von Originalersatzteilen austauschen lassen.

i Alle Störungen sind durch den autorisierten Kundendienst des Herstellers zu beheben.

TECHNISCHE PARAMETER

NENNWERTE

Bohrhammer		Wert
Parameter		Wert
Versorgungsspannung		230 V AC
Versorgungsfrequenz		50 Hz
Nennleistung		850 W
Bereich der Drehzahl ohne Belastung		0 - 3000 min ⁻¹
Schlagfrequenz ohne Belastung		0 - 48000 min ⁻¹
Bereich der Bitaufnahme		1,5- 13 mm
Gewindegröße der Bitaufnahme		½ "
Max. Bohrdurchmesser	Stahl	13 mm
	Beton	13 mm
	Holz	32 mm
Schutzklasse		II
Masse		2,6 kg
Baujahr		2019

LÄRM- UND SCHWINGUNGSANGABEN

i Informationen über Lärm und Vibrationen
Der Lärmpegel wie der Schalldruckpegel L_{pA} und Schalleistungspegel L_w, und die Messunsicherheit K, sind unten in der Anleitung nach EN 60745 angegeben.

Die Vibrationswerte a_v und die Messunsicherheit K wurden nach der Norm EN 60745-2-1 unten angegeben.

Der in dieser BA unten angegebene Vibrationspegel wurde gemäß dem in der Norm EN 60745-2-1 bestimmten Messverfahren gemessen und kann zum Vergleich der Elektrowerkzeuge verwendet werden. Er kann auch für eine vorläufige Einschätzung der Vibrationsbelastung verwendet werden.

Der angegebene Vibrationspegel ist repräsentativ für standardmäßige Anwendungen des Elektrowerkzeugs. Der Vibrationspegel kann sich ändern, wenn das Elektrowerkzeug für andere Anwendungen oder mit anderen Arbeitswerkzeugen verwendet wird bzw. nicht ausreichend gewartet wird. Die oben genannten Gründe können zu einer erhöhten Exposition gegenüber Vibrationen während der gesamten Arbeitszeit führen.

Um genau die Vibrationsbelastung einzuschätzen, sind Perioden, in den das Elektrowerkzeug abgeschaltet ist oder eingeschaltet ist, aber nicht gebraucht, ebenfalls zu berücksichtigen. Dadurch kann sich die Exposition gegenüber Vibrationen als viel niedriger erweisen. Zusätzliche Sicherheitsmaßnahmen vornehmen, um den Benutzer vor den Auswirkungen von Vibrationen beispielsweise durch die Wartung des Elektrowerkzeugs und der Arbeitswerkzeuge, die Sicherung der richtigen Temperatur der Hände, die richtige Arbeitsorganisation, zu schützen.

Schalldruckpegel: L_{pA} = 93 dB(A) K=3dB(A)

Schalleistungspegel: L_w = 104 dB(A) K=3dB(A)

Wert der Schwingungsbeschleunigung, Bohren in Beton mit Schlagfunktion: a_{h,d} = 8,41 m/s² K=1,5 m/s²

Wert der Schwingungsbeschleunigung, Bohren in Metall: a_{h,d} = 2,73 m/s² K=1,5 m/s²

UMWELTSCHUTZ



Werfen Sie elektrisch betriebene Produkte nicht in den Hausmüll, sondern einer umweltgerechten Wiederverwertung zuführen. Fragen Sie den Vertreiber oder lokale Verwaltung nach Informationen über die Entsorgung. Elektro- und Elektronik- Altgeräte enthalten Substanzen, die für die Umwelt nicht neutral sind. Das der Wiederverwertung nicht zugeführte Gerät stellt eine potentielle Gefahr für die Umwelt und Gesundheit der Menschen dar.

* Änderungen vorbehalten.

„Grupa Topex Spółka z ograniczoną odpowiedzialnością“ Spółka komandytowa mit Sitz in Warschau, ul. Pograniczna 2/4 (nachfolgend: „Grupa Topex“) teilt mit, dass alle Urheberrechte auf den Inhalt der vorliegenden Betriebsanleitung (nachfolgend: „Betriebsanleitung“), darunter u. a. derer Text, Bilder, Schemata, Zeichnungen, sowie Anordnung, ausschließlich Grupa Topex angehören und laut Gesetz über das Urheberrecht und verwandte Rechte vom 4. Februar 1994 (GBL 2006 Nr. 90 Pos. 631 mit späteren Änderungen) rechtlich geschützt werden. Das Kopieren, Verarbeiten, Veröffentlichungen sowie Modifizieren der gesamten Betriebsanleitung bzw. derer Einzelteile für kommerzielle Zwecke ohne Einwilligung von Grupa Topex in Schriftform ist streng verboten und kann zivil- und strafrechtlich verfolgt werden.



ПЕРЕВОД ОРИГИНАЛЬНОЙ ИНСТРУКЦИИ

ДРЕЛЬ УДАРНАЯ 58G738

ВНИМАНИЕ: ПЕРЕД НАЧАЛОМ ЭКСПЛУАТАЦИИ ЭЛЕКТРОИНСТРУМЕНТА СЛЕДУЕТ ВНИМАТЕЛЬНО ПРОЧИТАТЬ ДАННОЕ РУКОВОДСТВО И СОХРАНИТЬ ЕГО В КАЧЕСТВЕ СПРАВОЧНОГО МАТЕРИАЛА.

ДОПОЛНИТЕЛЬНЫЕ ПРАВИЛА ТЕХНИКИ БЕЗОПАСНОСТИ

ВНИМАНИЕ:

Приступая к каким-либо действиям, связанным с настройкой, обслуживанием (заменой сверла) или ремонтом, выньте вилку шнура питания из розетки.

- При работе пользуйтесь средствами защиты органов слуха. Воздействие шума может вызвать потерю слуха.
- При работе пользуйтесь вспомогательными рукоятками, которые входят в комплект поставки электроинструмента. Потеря контроля над работой электроинструмента может привести к травмам.
- Удерживайте электроинструмент за изолированные поверхности захвата, так как рабочий инструмент при выполнении операции может прикоснуться к скрытой проводке или к кабелю электроинструмента. При прикосновении рабочего инструмента к находящемуся под напряжением проводу доступные металлические части электроинструмента могут попасть под напряжение и вызвать поражение оператора электрическим током.
- Перед включением электроинструмента проверяйте шнур питания, при наличии повреждений обратитесь в специализированную ремонтную мастерскую для его замены.
- Во время работы держите электроинструмент двумя руками, принимайте устойчивую позицию.
- Не прикасайтесь руками к вращающимся элементам. При контакте с вращающимися частями электроинструмента, а, в особенности, с рабочим инструментом, можно получить травмы.
- Откладывайте электроинструмент только после полной его остановки. Рабочий инструмент может заблокироваться, что приведет к потере контроля над электроинструментом.
- Если рабочий инструмент заблокируется, следует сразу выключить электроинструмент; будьте готовы к высоким реакционным моментам.
- Предназначенную для обработки деталь следует закрепить на стабильном основании и предохранить от перемещения с помощью зажимов или тисков. Такой способ крепления обрабатываемой детали является более безопасным, чем придерживать ее рукой.
- Шнур питания электроинструмента держите с безопасной стороны, чтобы предотвратить его случайное повреждение работающим электроинструментом.
- Неправильная эксплуатация: Запрещается бросать, перегружать электроинструмент, погружать в воду и другую жидкость, использовать для перемешивания клеевых и цементных растворов, не следует: подвешивать, переносить, тянуть или выключать электроинструмент из розетки за шнур питания.

ВНИМАНИЕ: Электроинструмент служит для работы внутри помещений.

Несмотря на безопасную конструкцию, предпринятые защитные меры и использование средств защиты, всегда существует некоторый остаточный риск получения травмы во время работы.

Расшифровка пиктограмм:

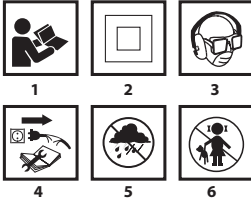

1. Прочтите инструкцию по эксплуатации, соблюдайте указания и правила техники безопасности, приведенные в инструкции.
2. Электроинструмент класса II.
3. Пользуйтесь средствами индивидуальной защиты (закрытыми защитными очками, наушниками, пылезащитной маской).
4. Отключите шнур питания перед ремонтными или наладочными работами.
5. Берегите от дождя.
6. Не разрешайте детям прикасаться к электроинструменту.

КОНСТРУКЦИЯ И ПРИМЕНЕНИЕ

Ударные дрели – это ручной электроинструмент II класса безопасности. Электроинструмент приводится в движение электрическим однофазным коллекторным двигателем; скорость вращения электроинструмента регулируется посредством зубчатой передачи. Электроинструмент данного типа применяется для сверления отверстий в древесине и материалах на основе древесины, металле, керамике и пластмассе в режиме сверления без удара, а также в бетоне, кирпиче и аналогичных материалах в режиме сверления с ударом. Сфера применения данного электроинструмента - строительно-ремонтные, столярные работы, а также все работы, выполняемые домашними мастерами.

Запрещается применять электроинструмент не по назначению.

ОПИСАНИЕ К ГРАФИЧЕСКИМ ИЗОБРАЖЕНИЯМ

Перечисленная ниже нумерация касается элементов электроинструмента, представленных на страницах с графическими изображениями.

1. Сверлильный патрон
2. Переключатель режима работы
3. Фиксатор кнопки включения
4. Переключатель направления вращения
5. Переключатель частоты вращения
6. Кнопка включения
7. Вспомогательная рукоятка
8. Планка ограничителя глубины сверления

* Внешний вид приобретенного электроинструмента может незначительно отличаться от изображенного на рисунке

РАСШИФРОВКА ПРЕДУПРЕЖДАЮЩИХ ЗНАКОВ



ВНИМАНИЕ



ПРЕДУПРЕЖДЕНИЕ



СБОРКА/НАСТРОЙКА



ИНФОРМАЦИЯ

ОСНАЩЕНИЕ И ДОПОЛНИТЕЛЬНЫЕ ПРИНАДЛЕЖНОСТИ

- | | |
|--|----------|
| 1. Вспомогательная рукоятка | - 1 шт. |
| 2. Планка ограничителя глубины сверления | - 1 шт. |
| 3. Ключ – вороток | - 1 шт. |
| 4. Сверла | - 10 шт. |
| 5. Чемоданчик для транспортировки | - 1 шт. |

ПОДГОТОВКА К РАБОТЕ

КРЕПЛЕНИЕ ВСПОМОГАТЕЛЬНОЙ РУКОЯТКИ



В целях личной безопасности всегда пользуйтесь вспомогательной рукояткой (7). Возможность поворота вспомогательной рукоятки перед ее закреплением на корпусе дрели позволяет выбрать самое удобное положение рукоятки, в зависимости от условий выполняемой работы.



- Ослабьте винт фиксации фланца вспомогательной рукоятки (7), поворачивая его влево.
- Наденьте фланец вспомогательной рукоятки (7) на цилиндрическую часть корпуса дрели.
- Поверните рукоятку в наиболее удобное положение.
- Затяните винт фиксации вспомогательной рукоятки (7) для окончательного закрепления рукоятки.

КРЕПЛЕНИЕ ОГРАНИЧИТЕЛЯ ГЛУБИНЫ СВЕРЛЕНИЯ



Планка ограничителя (8) служит для настройки глубины погружения сверла в материал.

- Ослабьте винт фиксации фланца вспомогательной рукоятки (7).
- Вставьте планку ограничителя (8) в отверстие во фланце вспомогательной рукоятки.
- Отрегулируйте требуемую глубину сверления.
- Заблокируйте, затягивая винт фиксации фланца вспомогательной рукоятки (7).

КРЕПЛЕНИЕ РАБОЧИХ ИНСТРУМЕНТОВ



Отключите электроинструмент от сети.



- Вставьте ключик в одно из отверстий, расположенных по окружности сверлильного патрона (1).
- Разведите кулачки патрона на необходимое расстояние.
- Вставьте цилиндрическую часть сверла в отверстие сверлильного патрона, до упора (1).
- С помощью ключа (вставляя его по очереди в каждое из трех отверстий, расположенных по окружности сверлильного патрона) зажмите кулачки патрона на цилиндрической части сверла.



Не забудьте вынуть ключик из дрели после завершения действий, связанных с креплением или выемкой сверла.

РАБОТА / НАСТРОЙКА

ВКЛЮЧЕНИЕ / ВЫКЛЮЧЕНИЕ



Напряжение сети должно соответствовать напряжению, указанному в паспортной табличке дрели.



Включение - нажмите кнопку включения (6) и придержите в этом положении.

Выключение - отпустите кнопку включения (6).

Фиксация кнопки включения (непрерывная работа)

Включение:

- Нажмите кнопку включения (6) и придержите в этом положении.
- Нажмите фиксатор кнопки включения (3) (рис. А).
- Отпустите кнопку включения (6).

Выключение:

- Нажмите и отпустите кнопку включения (6).



Частота вращения шпинделя регулируется силой нажима на кнопку включения.

ПЕРЕКЛЮЧАТЕЛЬ ЧАСТОТЫ ВРАЩЕНИЯ ШПИНДЕЛЯ



Дрель позволяет работать с разными скоростями вращения шпинделя. Частота вращения регулируется переключателем (5) (рис. А). Переключателем скорости вращения можно плавно регулировать скорость, увеличивая или уменьшая нажим на кнопку включения (6).

- Поворачивая переключатель вправо (5) увеличиваем скорость вращения,

- Поворачивая переключатель влево (5) уменьшаем скорость вращения.

* Следует обратить внимание на графические символы, расположенные на переключателе скорости вращения или на корпусе оборудования.

i Подбирать соответствующую скорость вращения следует во время работы дрели без нагрузки, при включенной функции блокировки шпинделя. Отрегулированная таким образом скорость вращения при работе с нагрузкой может быть меньше.

ПРАВОЕ – ЛЕВОЕ НАПРАВЛЕНИЕ ВРАЩЕНИЯ

i Выбор направления вращения шпинделя осуществляется с помощью переключателя (4) (рис. А).

Вращение вправо - поставьте переключатель (4) в крайнее левое положение.

Вращение влево - поставьте переключатель (4) в крайнее правое положение.

* Внимание. В некоторых случаях в приобретенном инструменте положение переключателя по отношению к направлению вращения может не соответствовать описанному в руководстве. Следует обратить внимание на графические символы, расположенные на переключателе или корпусе оборудования.

! Запрещается изменять направление вращения во время вращения шпинделя дрели. Перед включением проверьте, установлен ли переключатель направления вращения в требуемое положение.

ПЕРЕКЛЮЧАТЕЛЬ РЕЖИМА РАБОТЫ

i Переключатель режима работы (2) позволяет подобрать необходимый режим работы: сверление без удара или с ударом (рис. В). Для сверления отверстий в таких материалах, как металл, древесина, керамика, пластмасса и т.п. поставьте переключатель в позицию работы без удара ("сверло"). Для сверления отверстий в таких материалах, как камень, бетон, кирпич и т.п. установите переключатель в позицию работы с ударом ("молоток"). Отверстия в древесине, материалах на основе древесины и металлах сверлите с помощью сверл из быстрорежущей либо углеродистой стали (только для древесины и материалов на ее основе). Для сверления с ударом служат сверла с твердосплавными напайками.

i В режиме сверления с ударом не следует работать с левосторонним вращением.

! Длительное сверление с низкой частотой вращения шпинделя может вызвать перегрев двигателя. Необходимо делать перерывы в работе или позволить инструменту поработать без нагрузки в течение 1-2 минут с максимальной частотой вращения. Следите за тем, чтобы не заслонять отверстий в корпусе, служащих для вентиляции двигателя дрели.

ТЕХНИЧЕСКОЕ ОБСЛУЖИВАНИЕ

! Приступая к каким-либо действиям, связанным со сборкой, регулировкой, ремонтом или обслуживанием, следует вынуть вилку шнура питания электроинструмента из розетки.

УХОД И ХРАНЕНИЕ

- i** Рекомендуется чистить электроинструмент после каждого использования.
- Для чистки запрещается использовать воду и прочие жидкости.
- Чистите электроинструмент сухой тряпочкой или сжатым воздухом под небольшим давлением.
- Запрещается использовать для чистки чистящие средства и растворители, так как они могут повредить пластмассовые элементы электроинструмента.
- Систематически очищайте вентиляционные отверстия, чтобы не допустить перегрева электроинструмента.
- При повреждении шнура питания замените его шнуром питания с аналогичными параметрами. Замену шнура питания поручите квалифицированному специалисту, либо передайте электроинструмент в сервисную мастерскую.
- В случае сильного искрения на коллекторе поручите специалисту проверить состояние угольных щеток двигателя.

- Храните электроинструмент в сухом и недоступном для детей месте.

ЗАМЕНА СВЕРЛИЛЬНОГО ПАТРОНА

- i** Разведите кулачки сверлильного патрона (1).
- Выньте крепежный винт сверлильного патрона с помощью крестовой отвертки, поворачивая ее вправо (левая резьба).
- Закрепите шестигранный ключ в сверлильном патроне (рис. D).
- Слегка ударьте по противоположному концу шестигранного ключа.
- Отвинтите сверлильный патрон.

i Монтаж сверлильного патрона осуществляется в последовательности, обратной его демонтажу.

ЗАМЕНА УГОЛЬНЫХ ЩЕТОК

i Изношенные угольные щетки двигателя (длиной менее 5 мм), щетки с обгоревшей поверхностью или царапинами следует немедленно заменить. Заменить следует обе щетки одновременно. Замену угольных щеток поручайте квалифицированному специалисту, и используйте только оригинальные запасные части.

i Все неполадки должны устраняться авторизованной сервисной мастерской производителя.

ТЕХНИЧЕСКИЕ ПАРАМЕТРЫ

НОМИНАЛЬНЫЕ ДАННЫЕ

Дрель ударная		
Параметр		Величина
Напряжение питания		230 В AC
Частота питающего тока		50 Гц
Номинальная мощность		850 Вт
Диапазон частоты вращения без нагрузки		0 - 3000 мин ⁻¹
Частота удара без нагрузки		0 - 48000 мин ⁻¹
Рабочий диапазон сверлильного патрона		1,5- 13 мм
Резьба сверлильного патрона:		½"
Максимальный диаметр сверления	Сталь	13 мм
	Бетон	13 мм
	Древесина	32 мм
Класс защиты		II
Масса		2,6 кг
Год выпуска		2019

ШУМ И ВИБРАЦИЯ

i Информация об уровне шума и вибрации.

Уровни шума, то есть уровень звукового давления L_{pA} , а также уровень звуковой мощности L_{wA} и значение неопределенности измерения K , приведенные ниже в данной инструкции по эксплуатации, определены по EN 60745.

Уровень вибрации (значение виброускорения) a_h и значение неопределенности измерения K определены по EN 60745-2-1, и приведены ниже.

Приведенный в данной инструкции по эксплуатации уровень вибрации определен по методу измерений, установленному стандартом EN 60745-1, и может использоваться для сравнения разных моделей электроинструмента одного класса. Параметры вибрационной характеристики можно также использовать для предварительной оценки вибрационной экспозиции.

Заявленная вибрационная характеристика представительна для основных рабочих заданий электроинструмента. Вибрационная характеристика может измениться, если электроинструмент будет использоваться для других целей, либо с другими рабочими принадлежностями, а также в случае недостаточного технического ухода за электроинструментом. Приведенные выше причины могут вызвать увеличение длительности вибрационной экспозиции за период работы.

Для точной оценки вибрационной экспозиции следует учесть время, в течение которого электроинструмент находится в отключенном состоянии, либо во включенном, но не

роботає. В даному випадку значення повної вібрації може бути значно нижче. Для захисту оператора від шкідливого впливу вібрації необхідно застосовувати додаткові заходи безпеки, а саме: забезпечувати технічний догляд за електроінструментом і робочими приналежностями, підтримувати температуру рук на прийнятному рівні, дотримуватися режиму роботи.

Рівень звукового тиску: $L_{pA} = 93 \text{ dB(A)}$ $K=3\text{dB(A)}$

Рівень звукової потужності: $L_{wA} = 104 \text{ dB(A)}$ $K=3\text{dB(A)}$

Виброускорення, сверління в бетоні:

$a_{h,D} = 8,41 \text{ m/s}^2$ $K=1,5 \text{ m/s}^2$

Виброускорення, сверління в металі:

$a_{h,D} = 2,73 \text{ m/s}^2$ $K=1,5 \text{ m/s}^2$

ЗАЩИТА ОКРУЖАЮЩЕЙ СРЕДЫ



Електроприлади не слід викидати разом з побутовими відходами, їх слід передати в спеціальний пункт утилізації. Інформацію на тему утилізації може надати продавець, виробник або місцеві влади. Електронне та електричне обладнання, оброблене спеціально, може бути потенційно небезпечним для навколишнього середовища та здоров'я людини.

* Оставляємо за собою право вводити зміни.

Компанія „Grupa Torhex Spółka z ograniczoną odpowiedzialnością“ Spółka komandytowa, розташована в Варшаві по адресу: ul. Pograniczna 2/4 (даліе „Grupa Torhex“) повідомляє, що всі авторські права на зміст цієї інструкції (даліе „Інструкція“), в т.ч. текст, фотографії, схеми, рисунки та чертежі, а також композиції, належать виключно компанії Grupa Torhex і захищені законом від 4 лютого 1994 року об авторських правах і суміжних правах (Вісник законодавчих актів РП № 90 поз. 631 с поспод. змін). Копіювання, використання, публікація, зміна елементів інструкції без письмового згодування компанії Grupa Torhex строго заборонено і може повлечь за собою громадянську і кримінальну відповідальність.

ИНФОРМАЦИЯ О ДАТЕ ИЗГОТОВЛЕНИЯ УКАЗАНА В СЕРИЙНОМ НОМЕРЕ, КОТОРЫЙ НАХОДИТСЯ НА ИЗДЕЛИИ

Порядок расшифровки информации следующий:

2XXXYYG****

где

2XXX – год изготовления,

YY – месяц изготовления

G- код торговой марки (первая буква)

**** - порядковый номер изделия

Изготовлено в РНР для GRUPA TOPEX Sp. z o.o. Sp. K., ul. Pograniczna 2/4, 02-285 Warszawa, Польша



ПЕРЕКЛАД ІНСТРУКЦІЇ З ОРИГІНАЛУ

ДРИЛЬ УДАРНИЙ 58G738

ПРИМІТКА: ПЕРЕД ТИМ ЯК ПРИСТУПАТИ ДО ЕКСПЛУАТАЦІЇ ІНСТРУМЕНТУ, СЛІД УВАЖНО ОЗНАЙОМИТИСЯ З ЦЬЮ ІНСТРУКЦІЄЮ І ЗБЕРЕГТИ ЇЇ В ДОСТУПНОМУ МІСЦІ.

СПЕЦІАЛЬНІ ПРАВИЛА ТЕХНІКИ БЕЗПЕКИ ПІД ЧАС КОРИСТУВАННЯ УСТАТКУВАННЯМ

УВАГА!

Перш ніж регулювати, ремонтувати устаткування або замінювати свердло, устаткування слід вимкнути кнопкою вимкнення і витягти виделку з розетки.

- Під час праці електроінструментом слід вдягати засоби захисту слуху. Тривале напруження на галас може спричинитися до втрати слуху.
- Електроінструмент рекомендується використовувати з застосуванням поміжних руків'їв, що постачаються у комплекті. Втрата контролю над електроінструментом може спричинитися до травмування оператора.
- Під час виконання робіт, протягом яких робочий інструмент здатен натрапити на приховану електропроводку, електроінструмент слід тримати виключно за ізольовані руків'я. Контакт із дротом під напругою здатен спричинити проведення струму на металеві частини електроінструмента і, як наслідок, поразку електричним струмом.
- Перед кожним підключенням електроінструменту до мережі слід перевірити мережевий шнур на предмет зношування. В разі виявлення пошкоджень його слід замінити в авторизованому сервісному центрі.
- Під час праці електроінструмент слід завжди ціпко тримати обома руками та зберігати стабільну поставу (положення тіла).
- Не торкайтеся деталей, що обертаються. Дотик до частин електроінструмента, що обертаються, особливо робочого інструменту, може стати причиною травматизму.
- Перш ніж відкладати електроінструмент, слід дочекатися, доки він не зупиниться. Робочий інструмент може заклинити та стати причиною втрати контролю над електроінструментом.
- У випадку заблокування робочого інструмента слід негайно вимкнути електроінструмент. Є велика вірогідність високого моменту сили протидії.
- Матеріал, призначений для обробки, слід закріпити на стійкій основі та забезпечити від зсування за допомогою струбцини або лещат. Такий спосіб кріплення оброблюваного предмету є безпечнішим від притримування його рукою.
- Мережевий шнур електроінструмента завжди повинен знаходитись із безпечного боку, що не наражений на випадкове пошкодження під час праці.
- Опис чинностей, що не допускаються: Не допускається жбурляти електроінструмент, не перевантажувати, не занурювати в воду, ані в інші рідини; не застосовувати до змішування клеїв або чамуру; не допускається: вішати, переносити, тягнути чи вимикати електроінструмент із мережевого гнізда за шнур.

УВАГА! Устаткування призначене для експлуатації у приміщеннях і не призначене для праці назовні.

Незважаючи на застосування безпечної конструкції, заходи безпеки й додаткові засоби особистої безпеки, завжди існує залишковий ризик травматизму під час праці.

Умовні позначки

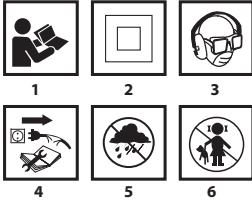

1. Прочитайте інструкцію, дотримуйтесь правил техніки безпеки, що містяться в ній!
2. Клас ізоляції устаткування II.
3. Слід обов'язково застосовувати засоби індивідуального захисту як, наприклад, захисні окуляри, навушники, протипилову маску.
4. Від'єднайте мережевий шнур від мережі живлення, перш ніж заходитися обслуговувати або ремонтувати електроінструмент.
5. Бойться дощу!
6. Зберігати у недоступному для дітей місці!

БУДОВА І ПРИЗНАЧЕННЯ

Дриль ударний являє собою ручний електроінструмент, такому надано II клас із електроізоляції. Він працює від однофазного електромотору з редуктором швидкості (зубчастої передачі). Даний електроінструмент призначений до свердлення отворів у дереві, деревоматеріалах, метали, кахлі та пластмасах у режимі без удару, а також у бетони, цеглі й подібних матеріалах у режимі з ударом. Інструмент призначений до використання у ремонтно-будівельних, столярських працях, а також до інших аматорських праць.

! Не допускається використовувати електроінструмент не за призначенням.

ОПИС МАЛЮНКІВ

Poniższa numeracja odnosi się do elementów urządzenia przedstawionych na stronach graficznych niniejszej instrukcji.

1. Патрон свердильний
2. Перемикач робочого режиму
3. Кнопка блокування кнопки ввімкнення
4. Перемикач реверсу
5. Ручка регулювання швидкості обертів мотору
6. Кнопка ввімкнення
7. Руків'я поміжне
8. Обмежувач глибини свердлення

* Існує можливість відмінності між фактичним зовнішнім виглядом електроінструменту та таким, що зображений на малюнку

ОПИС ГРАФІЧНИХ СИМВОЛІВ



УВАГА!



ЗАСТЕРЕЖЕННЯ



МОНТАЖ/НАЛАШТУВАННЯ



ІНФОРМАЦІЯ

ПРИНАЛЕЖНОСТІ Й АКСЕСУАРИ

1. Руків'я поміжне, 1 шт.
2. Обмежувач глибини свердлення, 1 шт.
3. Ключ-вікрутка, 1 шт.
4. Свердла, 10 шт.
5. Кейс для переносування і зберігання, 1 шт.

ПІДГОТОВКА ДО РОБОТИ

ВСТАНОВЛЕННЯ ПОМІЖНОГО РУКІВ'Я



З метою забезпечення максимально можливого рівня особистої безпеки від поранення рекомендується користуватися дрилем із встановленим додатковим руків'ям (7). Завдяки можливості обертання навколо вісі шпинделя незатиснутого додаткового руків'я на корпусі дреля існує можливість вибору найбільш зручного його положення з огляду на умови праці.



- Послабте колищатко, що блокує хомут додаткового руків'я (7), обертаючи його ліворуч.
- Насуньте хомут поміжного руків'я (7) на валик у корпусі електроінструмента.
- Оберніть руків'я довкола вісі шпинделя таким чином, щоб руків'я стало в відповідне положення.
- Затягніть колищатко, що блокує руків'я, праворуч, щоб знерушити руків'я (7).

ВСТАНОВЛЕННЯ ОБМЕЖУВАЧА ГЛИБИНИ СВЕРДЛЕННЯ



Обмежувач глибини (8) призначений для обмеження довжини заглиблення свердла в матеріал.

- Ослабте колищатко, що блокує хомут додаткового руків'я (7).
- Вставте планку обмежувача глибини (8) в отвір у хомуті поміжного руків'я.
- Відрегулюйте потрібну глибину свердлення.
- Зафіксуйте шляхом притягнення колищатка блокування додаткового руків'я (7).

ЗАМІНА РІЗАЛЬНОГО/РОБОЧОГО ІНСТРУМЕНТУ



Вимкніть електроінструмент і витягніть виделку з розетки.



- Вставте ключ в один із бокових отворів у свердильному патроні (1).
- Розведіть губки патрона на потрібний діаметр.
- Вставте хвостовик свердла в патрон (1) до опору.
- За допомогою ключа, що вставляється в один з трьох отворів на патроні, затисніть губки патрона і знеруште свердло.



Слід завжди пам'ятати про необхідність витягти ключ із бокового отвору патрона після вставлення чи витягування свердла.

ПОРЯДОК РОБОТИ/РОБОЧІ НАЛАШТУВАННЯ

ВМИКАННЯ І ВИМИКАННЯ



Напряга живлення в мережі повинна відповідати характеристикам, вказаним в таблиці на дрелі.



Ввімкнення: натисніть кнопку (курор) ввімкнення (6) й утримуйте натиснутою.

Вимкнення: відпустіть кнопку (курор) ввімкнення (6).

Блокування кнопки ввімкнення (безперервний режим праці)

Ввімкнення:

- Натисніть і утримуйте натиснутою кнопку (курор) ввімкнення (6).
- Натисніть кнопку блокування кнопки ввімкнення (3) (мал. А).
- Відпустіть кнопку (курор) ввімкнення (6).

Вимкнення:

- Натисніть і відпустіть кнопку (курор) ввімкнення (6).



Швидкість обертання шпинделю електроінструмента регулюється силою натиску на кнопку (курор) ввімкнення.

КОЛЕСО РЕГУЛЮВАННЯ ШВИДКОСТІ ОБЕРТІВ ШПИНДЕЛЯ



Дриль допускає виконання праць із різними швидкостями обертання шпинделя, які налаштовуються шляхом підкручування колеса (5) (мал. А). Після встановлення бажаного обмеження швидкості за допомогою колеса, додатково дозволяється регулювати швидкість обертів шпинделя силою натиску а кнопку-курор ввімкнення (6).

- В разі обертання колеса (5) праворуч, швидкість збільшується,
- В разі обертання колеса (5) ліворуч, швидкість зменшується,
- * В кожному разі колесо або перемикач позначено вказаними написами чи графічними символами.

i Відповідний підбір швидкості обертів слід виконувати при ввімкненому на яловому ході дрилі, причому кнопка блокування кнопки-курка ввімкнення повинна бути натиснутою. Встановлена таким чином швидкість обертання під час праці з навантаженням може дещо зменшуватись.

НАПРЯМОК ОБЕРТАННЯ ВПРАВО–ВЛІВО (РЕВЕРС)

i Перемикнути напрямок обертання (реверс) шпинделя допускається за допомогою перемикача (4) (мал. А).

Обerti праворуч: встановіть перемикач реверсу (4) у крайнє ліве положення.

Обerti ліворуч (реверс): встановіть перемикач реверсу (4) у крайнє праве положення.

* Допускається, що у деяких моделях положення перемикача реверсу встановлюється у дещо іншому порядку. У кожному разі перемикач позначено вказаними написами чи графічними символами на перемикачі обертів.

⚠ Не допускається змінювати напрямок обертання (реверс) шпинделя під час обертання останнього. Перш ніж приступати до роботи, слід упевнитися, чи перемикач напрямку обертів перемикнуто у потрібне положення.

ПЕРЕМИКАЧ РОБОЧОГО РЕЖИМУ

i За допомогою перемикача (2) допускається обирати відповідний режим роботи: свердлення з ударом чи без (мал. В). До свердлення в таких матеріалах як: метал, дерево, кахель, пластмаси чи подібні матеріали, перемикач встановлюється у положення режиму праці без удару — навпроти символу «свердло». До свердлення в таких матеріалах як: камінь, бетон, цегла чи подібні матеріали, перемикач встановлюється у положення режиму праці з ударом — навпроти символу «молоток». Отвори в дереві та деревоподібних матеріалах, а також металі виконуються за допомогою свердел зі швидкорізальної та вуглецевої сталі (виключно в дереві та деревоподібних матеріалах). Для свердлення з ударом використовуються свердла з карбідними напайками.

⚠ Не допускається перемикачання на реверс під час праці в режимі з ударом.

⚠ Тривале свердлення за низької швидкості обертання шпинделя загрожує перегріванням двигуна. Щоб запобігти цьому рекомендується робити періодичні перерви у роботі, або дати електроінструменту попрацювати на яловому ході на максимальних обертах приблизно 1-2 хвилини. Під час праці слід зважати на те, щоб вентиляційні щілини в корпусі, що призначені до охолодження електродвигуна дрилі, не затулялися.

ЗБЕРІГАННЯ ТА ОБСЛУГОВУВАННЯ

⚠ Перш ніж регулювати, ремонтувати устаткування або виконувати регламентні роботи з ним, його слід вимкнути кнопкою ввімкнення й витягти виделку з розетки.

ДОГЛЯД І ЗБЕРІГАННЯ

- i** Чистити електроінструмент рекомендується безпосередньо після кожного використання.
- Не допускається чищення устаткування за допомогою води чи іншої рідини.
- Устаткування допускається чистити виключно за допомогою сухої ганчірки, пензля або струменем стисненого повітря низького тиску.
- Не допускається використовувати при цьому ані мийні засоби, ані розчинники, оскільки вони здатні пошкодити пластикові елементи електроінструмента.
- Вентиляційні щілини в корпусі двигуна належить утримувати в чистоті, щоб запобігти перегріванню електроінструмента.
- В разі пошкодження електричного дроту його слід на один

з аналогічними характеристиками. Будь-які сервісні та ремонтні роботи слід виконувати виключно в авторизованому сервісному центрі.

- В разі появи надмірного іскрення комутатора електроінструмент слід передати кваліфікованому спеціалістові на перевірку стану вугільних щіточок двигуна.
- Устаткування зберігають у сухому місці, недоступному для дітей.

ЗАМІНА ПАТРОНУ

- ⚠** Розведіть губки патрона (1).
- За допомогою хрестовидної викрутки відкрутіть гвинт, що кріпить патрон, праворуч (гвинт із лівою різьбою).
- Вставте шестигранний ключ у патрон (мал. D).
- Злегка стукніть по протилежному кінцю шестигранного ключа.
- Відкрутіть патрон.

i Встановлення патрона виконується у зворотній послідовності.

ЗАМІНА ВУГІЛЬНИХ ЩІТОК

⚠ Вугільні щіточки у двигуні, що зносилися (тобто коротші за 5 мм), спалені чи тріснуті, слід негайно замінити. Завжди слід замінити обидві щіточки одночасно. Заміну вугільних щіточок завжди слід доручити кваліфікованим спеціалістам і використовувати виключно оригінальні запчастини.

i В разі будь-яких неполадок слід звертатися до авторизованого сервісного центру виробника.

ТЕХНІЧНІ ХАРАКТЕРИСТИКИ

НОМІНАЛЬНІ ХАРАКТЕРИСТИКИ

Дриль ударний		
Характеристика		Значення
Напруга живлення		230 В зм.стр.
Частота струму		50 Гц
Номинальна потужність		850 Вт
Швидкість обертів без навантаження, діапазон		0 - 3000 хв. ⁻¹
Частота вдару без навантаження		0 - 48000 хв. ⁻¹
Розмір свердильного патрону		1,5- 13 мм
Параметри різьби дрильового патрону		½ "
Максимальний діаметр свердла	Сталь	13 мм
	Бетон	13 мм
	Дерево	32 мм
Клас електроізоляції		II
Маса		2,6 кг
Рік виготовлення		2019

ІНФОРМАЦІЯ ПРО РІВЕНЬ ШУМУ І КОЛИВАНЬ

i Інформація щодо галасу та вібрації
Рівні галасу, такі як рівень акустичного тиску L_{pA} та рівень акустичної потужності L_{wA} , а також невизначеність вимірювання K , вказані в інструкції нижче, згідно зі стандартом EN 60745.

Амплітуда коливань або вібрації a_{hV} невизначеність вимірювання K визначаються згідно зі стандартом EN 60745 і наводяться нижче.

Зазначений у цій інструкції рівень вібрації (коливань) виміряний згідно з визначеною стандартом EN 60745-2-1 процедурою вимірювання і може бути використаний до порівняльного аналізу електроінструментів. Він також годиться до попереднього аналізу експозиції вібрації.

Вказаний рівень вібрації відповідає основним галузям експлуатації електроінструменту. Якщо електроінструмент експлуатується з іншою метою або з іншими робочими інструментами, а також, якщо регламентні роботи не будуть адекватними та достатніми, рівень вібрації може відрізнятись. Вищезгадані причини можуть викликати підвищену експозицію вібрації протягом усього періоду експлуатації.

Для ретельного визначення експозиції вібрації слід взяти до уваги періоди, коли електроінструмент вимкнений або коли

він ввімкнений, але не використовується у роботі. Таким чином, сумарна експозиція вібрації може виявитися суттєво меншою. Слід впровадити додаткові заходи безпеки з метою захисту користувача від наслідків вібрації, таких як: догляд за електроінструментом і робочим інструментом, забезпечення відповідної температури рук, належна організація праці.

Рівень тиску галасу: $L_{pA} = 93$ дБ (A) $K=3$ дБ (A)

Рівень акустичної потужності: $L_{WA} = 104$ дБ (A) $K=3$ дБ (A)

Значення вібрації (прискорення коливань) при свердленні з ударом по бетону: $a_{h,D} = 8,41$ m/c^2 $K=1,5$ m/c^2

Значення вібрації (прискорення коливань) при свердленні по металу: $a_{h,D} = 2,73$ m/c^2 $K=1,5$ m/c^2

ОХОРОНА СЕРЕДОВИЩА



Зужиті продукти, що працюють на електричному живленні, не слід викидати разом з побутовими відходами, а утилізувати в спеціальних закладах. Відомості про утилізацію можна отримати в продавця продукції чи в органах місцевої адміністрації. Відпрацьовані електричні та електронні прилади містять речовини, що не є сприятливими для природного середовища. Обладнання, що не передається до переробки, може становити небезпеку для середовища та здоров'я людини.

* Виробник залишає за собою право внести зміни.

«Grupa Torhex Spółka z ograniczoną odpowiedzialnością» Spółka komandytowa, z юридичною адресою в Варшаві, ul. Pograniczna 2/4, (тут і далі згадуване як «Grupa Torhex») сповіщає, що всі авторські права на зміст даної інструкції (тут і далі називаної «інструкція»), в тому на її текст, розміщені світлинні, схематичні рисунки, креслення, а також розташування текстових і графічних елементів належать виключно до Grupa Torhex і застережені відповідно до Закону від 4 лютого 1994 року «Про авторське право і споріднені права» (див. орган державної Польщі «Dz. U.» 2006 № 90 п. 631 з подальш. змі.). Копіювання, переробка, публікація, переробка в комерційних цілях всієї інструкції чи окремих її елементів без письмового дозволу Grupa Torhex суворо заборонене. Недотримання до цієї вимоги тягне за собою цивільну та кримінальну відповідальність.



AZ EREDETI HASZNÁLATI UTASÍTÁS FORDÍTÁSA

58G738 ÜTVEFÚRÓ

FIGYELEM: AZ ELEKTROMOS KÉZISZERSZÁM ÜZEMBE HELYEZÉSE ELŐTT FIGYELMESEN OLVASSA EL EZT A HASZNÁLATI UTASÍTÁST ÉS ŐRIZZE MEG KÉSŐBBI FELHASZNÁLÁS CÉLJÁRA.

RÉSZLETES BIZTONSÁGI ELŐÍRÁSOK

FIGYELEM:

Bármilyen beállítási, karbantartási, kezelési (fűrészar csere), javítási művelet megkezdése előtt áramtalanítsa a berendezést a hálózati csatlakozó kivezetésével.

- Munka közben viselni kell a hallásvédő eszközöket. A zajártalom hallásromlást, süketiséget okozhat.
- Az elektromos kéziszerszámot használja a vele szállított pótmarkolatokkal. A szerszám fölötti uralom elvesztése kezelőjének személyi sérülését okozhatja.
- Olyan munkák végzése során, amikor a szerszám rejtett elektromos vezetékbe ütközhet, a szerszámot kizárólag szigetelt markolatánál fogva szabad tartani. Az elektromos vezeték érintése a feszültség megjelenésével járhat az elektromos kéziszerszám fém alkatrészein, ami áramütéses balesetet okozhat.
- Az elektromos kéziszerszám hálózatra csatlakoztatása előtt minden esetben ellenőrizze a csatlakozókábel állapotát, ha sérült, a márkaszervizben cseréltesse ki.
- Az elektromos kéziszerszámot használata közben mindig fogja két kézzel, stabil testhelyzetben állva.
- Kerülje el a forgó részek érintését. Az elektromos kéziszerszám forgó alkatrészeinek, különösen betétszerszámának érintése sérüléseket okozhat.
- Az elektromos kéziszerszám letétele előtt meg kell várni, míg teljesen leáll. A befogott szerszám megakadhat, ez a szerszám fölötti uralom elvesztését vonhatja maga után.
- A betétszerszám megakadása esetén azonnal kapcsolja ki az elektromos kéziszerszámot, késznek kell lenni az erős ellennyomatékra.
- A megmunkálendő anyagot rögzíteni kell stabil felületen, szorítókkal vagy satuval biztosítva elmozdulás ellen. A munkadarab rögzítése ily módon biztonságosabb, mint kézzel.
- A hálózati csatlakozóvezetékot vezesse az elektromos kéziszerszám biztonságos oldalán, ahol nincs kitéve annak, hogy a működő szerszám esetleg károsítja.
- A helytelen használat példái: a szerszámot ne dobálja, ne terhelje túl, ne merítse vízbe és más folyadékba, ne használja csemperegasztók, cementes habarcsok keveréséhez, nem ajánlott a hálózati csatlakozókábelnél fogva felakasztani, hordozni, rángatni, vagy a hálózati csatlakozóaljzatból kihúzni.

FIGYELEM: A berendezés beltéri alkalmazásra szolgál.

Az önmagában is biztonságos szerkezeti felépítés, a biztonsági megoldások és a kiegészítő védőfelszerelések alkalmazása mellett is mindig fennmarad a munkavégzés közben bekövetkező balesetek minimális veszélye.

Az alkalmazott jelzések magyarázata:

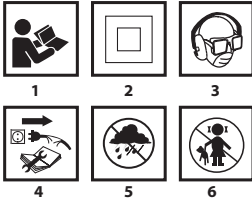

1. Olvassa el a használati utasítást, tartsa be a benne található figyelmeztetéseket és biztonsági szabályokat.
2. II. oszt. szigetelésű szerszám.
3. Alkalmazza az egyéni védőeszközöket (zárt védőszemüveget, hallásvédő eszközt, porvédő álcot)!
4. Karbantartás, javítás megkezdése előtt húzza ki a hálózati csatlakozódugót az aljzattól!
5. Csapadéktól védendő!
6. Gyerekek elől elzárandó!

FELÉPÍTÉS, RENDELLETÉS

Az útvefűrók II. szigetelési osztályba sorolt elektromos kéziszerszámok. Meghajtásukat egyfázisú, kommutátoros elektromotor végzi, amely forgási sebességének csökkentéséről fogaskerék-átvitel gondoskodik. Ezek az elektromos kéziszerszámok széles körben használatosak furatok készítésére fában, fához hasonló anyagokban, fémekben, kerámiában, műanyagban, ütőmechanizmus nélküli üzemmódban, valamint betonban, téglában és más ezekhez hasonló anyagokban, az ütőmechanizmus bekapcsolásával. Felhasználási területe kiterjed az építési, felújítási és asztalosipari munkákra, valamint az önállóan végzett otthoni barkácsolás során a legkülönbözőbb tevékenységekre.

Tilos az elektromos kéziszerszámot rendeltetésétől eltérő célra alkalmazni.

AZ ÁBRÁK ÁTTEKINTÉSE

Az alábbi számozás a gép elemeinek a jelen használati utasítás ábrái szerinti jelöléseit követi.

1. Tokmány
2. Üzem módváltó kapcsoló
3. Az indítókapcsoló reteszelőgombja
4. Forgásirányváltó kapcsoló
5. Fordulatszám szabályozó forgatógomb
6. Indítókapcsoló
7. Pótmarkolat
8. Fűrásmélység-határoló rúd

* Előfordulhatnak különbségek a termék és az ábrák között.

AZ ALKALMAZOTT PIKTOGRAMOK LEÍRÁSA



FIGYELEM



FIGYELMEZTETÉS



ÖSSZESZERELÉS / BEÁLLÍTÁS



FONTOS

TARTOZÉKOK, KIEGÉSZÍTŐ FELSZERELÉSEK

- | | |
|-------------------------------|---------|
| 1. Pótmarkolat | - 1 db |
| 2. Fűrásmélység-határoló lécs | - 1 db |
| 3. Tokmánykulcs | - 1 db |
| 4. Fűrószárak | - 10 db |
| 5. Hordtáska | - 1 db |

FELKÉSZÍTÉS AZ ÜZEMBEHELYEZÉSRE

A PÓTMARKOLAT FELSZERELÉSE



Munkavédelmi szempontból ajánlott a (7) pótmarkolatot minden esetben használni. A pótmarkolat elforgatható a szorítás oldása után, lehetővé téve a munkavégzéshez a legkényelmesebb helyzetbe való beállítást.



- Lazítsa meg a (7) pótmarkolat bilincsrészét rögzítő forgatógombot, balra csavarva.
- Csúsztassa a (7) pótmarkolat bilincsrészét a fűrőgép nyakrészére.
- Fordítsa a legmegfelelőbb helyzetbe.
- Húzza meg a markolatrészt, jobbra forgatva, a (7) pótmarkolat rögzítéséhez.

A FŰRÁSMÉLYSÉG-HATÁROLÓ FELSZERELÉSE



A (8) fűrásmélység-határoló a fűrószár anyagba süllyesztése mélységének beállítására szolgál.

- Lazítsa meg a (7) pótmarkolatot rögzítő forgatógombot.
- A (8) határolórúdat tolja be a pótmarkolat nyílásába.
- Állítsa be a kívánt fűrásmélységet.
- Rögzítse a (7) pótmarkolatot a markolatrészt meghúzásával.

SZERSZÁMBEFOGÁS



Áramtalanítsa a szerszámot.



- Helyezze be a tokmánykulcsot az egyik nyílásba a (1) tokmány palástján.
- Nyissa meg a szorítófogakat a kívánt mértékben.
- Csúsztassa a fűrószár hengeres végét ütközésig a (1) tokmány szorítófogai közötti nyílásba.
- A tokmánykulcs elfordításával (amelyet a tokmány palástján lévő három furatba kell egymás után illeszteni) szorítsa meg a szorítófogakat a fűrószáron.



Soha ne felejtse el a tokmánykulcsot kivenni a tokmányból a fűrószár ki- vagy befogatása után.

MUNKAVÉGZÉS / BEÁLLÍTÁSOK



A hálózati feszültségnek meg kell egyeznie a fűrőgép gyári adattábláján feltüntetett feszültséggel.



Bekapcsolás - nyomja meg és tartsa benyomva a (6) indítókapcsolót. **Leállítás** - engedje fel a (6) indítókapcsoló gombját.

Az indítókapcsoló reteszélése (folyamatos üzem)

Beindítás:

- Nyomja meg és tartsa benyomva a (6) indítókapcsolót.
- Nyomja be az indítókapcsoló (3) reteszt (A. ábra).
- engedje fel a (6) indítókapcsoló gombját.

Leállítás:

- Nyomja be, majd engedje fel a (6) indítókapcsolót.



Az orsó fordulatszámát az indítókapcsolóra kifejtett nyomás mértékével lehet szabályozni.

AZ ORSÓ FORDULATSZÁMÁT SZABÁLYOZÓ FORGATÓGOMB



A fűrőgép többféle orsó fordulatszámmal működtethető. Szabályozására az (5) forgatógomb szolgál (A. ábra). A fordulatszám-szabályozó gomb mindegyik beállításánál a fordulatszám fokozatmentesen szabályozható a (6) indítókapcsolóra gyakorolt nyomás növelésével vagy csökkentésével a beállított határig.

- A (5) forgatógomb jobbra forgatása a fordulatszám növekedését okozza.
- A (5) forgatógomb balra forgatása a fordulatszám csökkenését okozza.

* Figyelembe kell venni a forgatógombon vagy az indítókapcsolón elhelyezett jelzéseket.



A megfelelő fordulatszám beállítását terhelés nélkül működő fűrőgépen, a bekapcsológomb reteszélése mellett végezze. Az így beállított fordulatszám a terheléssel csökkenhet.

MŰSZAKI JELLEMZŐK

FORGÁSIRÁNY JOBBRA – BALRA

i A (4) forgásirányváltó kapcsolóval megválasztható a fűrógép orsó forgásiránya (A. ábra).

Forgásirány jobbra - állítsa a (4) kapcsolót baloldali végállásba.
Forgásirány balra - állítsa a (4) kapcsolót jobboldali végállásba.

* A forgásirányváltó kapcsoló adott forgásirányhoz tartozó állása egyes esetekben elérhet a fentiekben leírtaktól. Mindenek előtt ellenőrizze, hogy a forgásirányváltó kapcsolón vagy a szerzőm házán található jelzéseket kell figyelembe venni.

! Tilos a ének forgásirányt megváltoztatni akkor, amikor a fűrógép orsó forog. Beindítás előtt ellenőrizze, hogy a forgásirányváltó kapcsoló a megfelelő állásban van-e.

AZ ÜZEMMÓDVÁLTÓ KAPCSOLÓ

i A (2) üzemmódváltó kapcsolóval megválasztható a végzendő munka típusa: fűrás ütőmechanizmussal vagy a nélkül (B. ábra). Olyan anyagokban való fűráshoz, mint fém, fa, kerámia, műanyagok és az ezekhez hasonló, a kapcsolót az egyszerű fűrásra kell állítani (jele a fűrászár képe). Fűráshoz olyan anyagokban, mint kő, beton, téglá vagy ezekhez hasonló, a kapcsolót ütőfűrásra kell állítani (jele a kalapács képe). A furatok készítéséhez fában és hasonló anyagokban, valamint fémekben gyorsvágó acél vagy szénacél (csak fához és fatípusú anyagokhoz) fűrászár használatos. Ütőfűrászhoz erre szolgáló különleges, vídiabetés fűrászárak használandók.

! Ne használjon balos forgási irányt ütőfűráló üzemmódban.

! A hosszú ideig tartó, kis fordulatszámon végzett fűrás a motor túlmelegedéshez vezethet. Tartson rendszeres szünetet a munkában, vagy engedje, hogy a szerzőm terhelés nélkül a maximális fordulatszámon működjön így 1-2 percig. Fordítson arra figyelmet, hogy a fűrógép házán lévő, a motor hűtésére szolgáló szellőzőnyílások soha ne legyenek eltakarva.

KEZELÉS, KARBANTARTÁS

! Bármilyen szerelési, beállítási, javítási vagy karbantartási művelet megkezdése előtt húzza ki a hálózati csatlakozót az aljzatból.

KARBANTARTÁS, TÁROLÁS

- i** Minden esetben ajánlott a használat befejeztével azonnal megtisztítani a berendezést.
- A tisztításhoz tilos vizet vagy más folyadékot használni.
- A szerzőmöt tisztítsa száraz törölkendővel vagy fúvassa le alacsony nyomású sűrített levegővel.
- Ne használjon semmilyen tisztítószert vagy oldószert, mert károsíthatják a műanyagból készült elemeket.
- Rendszeresen tisztítsa ki a motorház szellőzőnyílásait, hogy megelőzze ezzel a motor esetleges túlmelegedését.
- Ha a hálózati csatlakozókábel megsérül, azt azonos műszaki jellemzőkkel rendelkező csatlakozókábelrel kell kicserélni. A cserét bizza szakemberre vagy szakszervízre.
- Ha a motor kommutátoránál túlzott szikraképződést tapasztal, ellenőriztesse szakemberrel a motor szénkéféinek állapotát.
- A berendezést tárolja száraz, gyermekektől elzárt helyen.

TOKMÁNYCSERE

- !** Nyissa meg az (1) tokmány szorítópozáit.
- Csavarja ki a tokmányt rögzítő csavart keresztcsavarhúzóval, jobbra forgatva azt (balos menet).
- Fogja be az imbuzkulcsot a tokmányba (D. ábra).
- Gyengén üsse meg az imbuzkulcs végét.
- Csavarja le a tokmányt.

i A tokmány felszerelése a leszereléssel ellentétes műveleti sorrendben történik.

A SZÉNKEFÉK CSERÉJE

! A motor elhasználódott (5 mm-nél rövidebb), beégett vagy repedt szénkéféit azonnal újakra kell cserélni. A két szénkéfé minden esetben együtt kell cserélni. A szénkéfék cseréjét kizárólag szakemberrel végeztesse, és kizárólag eredeti alkatrészek felhasználásával.

i Bármiféle felmerülő meghibásodás javítását bizza a gyári márkaszervízre.

MŰSZAKI ADATOK

Ütőfűráló		Érték
Jellemző		Érték
Hálózati feszültség		230 V AC
Hálózati frekvencia		50 Hz
Névleges teljesítmény		850 W
Üresjárat fordulatszám-tartomány		0 - 3000 min ⁻¹
Ütési frekvencia terhelés nélkül		0 - 48000 min ⁻¹
Tokmány befogási mérettartomány		1,5- 13 mm
Tokmány orsófurat		½"
Maximális átmerő	acél	13 mm
	beton	13 mm
	fa	32 mm
Érintésvédelmi besorolási osztály		II
Tömeg		2,6 kg
Gyártási év		2019

ZAJ- ÉS REZGÉSVÉDELMI ADATOK

i Tájékoztatas a zajról és a rezgésekről

A zaj kibocsátás szintjei, így a kibocsátott hangnyomásszint (L_p) és a hangteljesítményszint (L_w), valamint a mérési bizonytalanság (K) értékei a használati utasítás alábbi részében kerültek megadásra az EN 60745 szabványnak megfelelően.

A rezgésgyorsulás (a_r), valamint a vonatkozó mérési bizonytalanság (K) alább megadott értékei az EN 60745-2-1 szabvány alapján kerültek meghatározásra.

A jelen használati utasításban alább megadott rezgésgyorsulás szintje az EN 60745-2-1 szabványban meghatározott mérési eljárás szerint került meghatározásra, és felhasználható az elektromos kéziszerszámok összehasonlítására. Felhasználható a rezgésgyorsulási expozíció előzetes értékelésére is.

A megadott rezgésgyorsulási szint az elektromos kéziszerszám alapvető alkalmazásaira reprezentatív. Ha az elektromos kéziszerszám más módon, vagy más betétszerszámokkal kerül alkalmazásra, valamint akkor is, ha nincs megfelelően karbantartva, a rezgésgyorsulás szintje változhat. A fentebb felsorolt okok előidézhetik a rezgésgyorsulási expozíció növekedését a teljes üzemidő alatt.

Ahhoz, hogy pontosan megbecsülhető legyen a rezgésgyorsulási expozíció, figyelembe kell venni azokat az időszakokat is, amikor az elektromos kéziszerszám ki van kapcsolva, vagy be van kapcsolva, de nincs használatban. Ily módon a teljes rezgésgyorsulási expozíció jelentősen alacsonyabban bizonyulhat. További biztonsági intézkedéseket kell foganatosítani a felhasználó rezgés elleni védelmére, mégpedig: karban kell tartani az elektromos kéziszerszámot és a betétszerszámokat, biztosítani kell a kezek megfelelő hőmérsékletét, valamint a megfelelő munkaszervezést.

Hangnyomás-szint: L_{pA} = 93 dB(A) K=3dB(A)

Hangteljesítmény-szint: L_{wA} = 104 dB(A) K=3dB(A)

Rezgésgyorsulás, ütőfűráló betonban: a_{r,HD} = 8,41 m/s² K=1,5 m/s²

Rezgésgyorsulás, fűrás fémében: a_{r,D} = 2,73 m/s² K=1,5 m/s²

KÖRNYEZETVÉDELME

Az elektromos üzemű termékek nem dobják ki a házi szeméttel, hanem azt adja le hulladékkezelésre, hulladékgyűjtésre szakosodott helyen. A hulladékkezeléssel kapcsolatos kérdéseire választ kaphat a termék keddijétől, vagy a helyi hatóságoktól. Az elhasználotott elektromos és elektronikai berendezések a természeti környezetre ható anyagokat tartalmaznak. A hulladékkezelésnek, újrahasznosításnak nem alávetett berendezések potenciális veszélyfórt jelentenek a környezetre és az emberi egészség számára.

* A változtatás joga fenntartva!

A „Grupa Topex Spółka z ograniczoną odpowiedzialnością” Spółka komandytowa (székhelye: Varsó, ul. Pograniczna 2/4) (a továbbiakban: „Grupa Topex”) kijelenti, hogy a jelen használati utasítás (továbbiakban „Használati Utasítás”) tartalmával – ideértve többek között annak szövegével, a felhasználó fényképekkel, vázlatokkal, rajzokkal, valamint a formai megjelenéssel – kapcsolatos összes szerzői jog a Grupa Topex kizárólagos tulajdonján képezi és mint ilyen jogi védelem alatt állnak, az 1994. február 4-i szerzői és ahhoz hasonló jogokról szóló törvényben foglaltak szerint (Dz.U. (Törvénykönyvi) 2006. évf. 90. szám 631. tétele, a későbbi változásokkal). A Használati Utasítás elkészítésének vagy bármely részletének hasznosítását céljából történő másolása, feldolgozása, közzététele, megváltoztatása a Grupa Topex írásos engedélye nélkül jogszárgi és büntetőjogi felelősségre vonás terhe mellett szigorúan tilos.

RO **TRADUCERE A**
INSTRUCȚIUNILOR ORIGINALE
PERFORATOR DE LOVIT
58G738

NOTA : ÎNAINTE DE UTILIZAREA FERASTRAULUI TREBUIE SĂ CITEȘTI ATENT PREZENȚELE INSTRUCȚIUNI. INSTRUCȚIUNILE TREBUIE PĂSTRATE PENTRU VIITOR.

REGULI SPECIALE DE SIGURANȚĂ

Atenție:

Înainte de a începe activitățile legate de controlul, întreținerea (înlocuirea burghiului) sau repararea, trebuie să deconectați cablul de alimentare de la priză.

- **Purtați protectoare pentru urechi atunci când lucrați.** *Expunerea la zgomot poate cauza pierderea auzului.*
- **De a se utiliza instrumentul cu ajutorul mânerelor suplimentare furnizate împreună cu unealta.** *Pierderea controlului poate cauza vătămarea corporală a operatorului.*
- **Atunci când se efectuează lucrări care ar putea da de cabluri ascunse, dispozitivul ar trebui să fie ținut de suprafața mânerului izolat.** *Contactul cu cablul de alimentare de la rețea ar putea duce la transmiterea tensiunii pe părțile metalice ale dispozitivului, care ar putea duce la șoc electric.*
- **Înainte de a conecta alimentarea, verificați întotdeauna cablul de alimentare, în caz de avarie trebuie înlocuit la un atelier autorizat**
- Instrumentul electric în timp ce lucrați, trebuie ținut întotdeauna în ambele mâini menținând în același timp o poziție de lucru stabilă.
- **Evitați atingerea componentelor rotative.** *Atingerea părțile mobile ale sculei, în special atingerea accesoriilor, poate duce la prejudicii.*
- **Înainte de a depozita instrumentul electric, așteptați până când se oprește din rotație. Punerea în aplicare poate fi blocată și să ducă la pierderea controlului asupra sculei electrice.**
- **În cazul blocării instrumentului de lucru, opriți imediat mașina electrică, trebuie să fie pregătită pentru momente de reacție ridicate.**
- **Materialul care trebuie lucrat trebuie să fie montat pe o suprafață stabilă și să fie asigurată împotriva deplasării prin intermediul unor cleme sau o menghină.** *Această metodă de fixare a piesei de prelucrat este mai sigură decât de a-l ține în mână.*
- Alimentarea cu energie trebuie să fie întotdeauna de partea condițiilor de siguranță, să nu fie expus la deteriorări accidentale prin rularea unei nelte.
- **Descrierea folosirii necorespunzătoare:** *Nu aruncați mașina electrică, nu supraîncărcați, nu scufundați în apă și în alte lichide, nu folosiți pentru amestecarea mortarului adeziv și ciment, nu trebuie: atârnat, transportat, tras sau oprit din priză trăgând de cablu.*

ATENȚIE: Dispozitivul este utilizat pentru muncile de interior.

În ciuda utilizării construcției de siguranță, aplicarea măsurilor de garanție și măsurilor suplimentare de protecție, există întotdeauna un risc minim de rănire în cazul activității de lucru.

Explicarea pictogramelor utilizate.

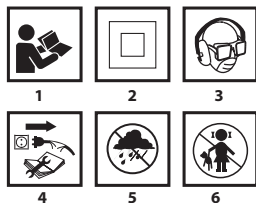

1. Citiți instrucțiunile de utilizare, luați aminte la avertismentele și condițiile de siguranță conținute în manual.
2. Dispozitiv – clasa a doua de izolație.
3. Folosiți echipament individual de protecție (ochelari, protecție pentru urechi, mască de praf)
4. Deconectați cablul de alimentare înainte de întreținere sau reparații.
5. A proteja de ploaie.
6. Nu lăsați aparatul la îndemâna copiilor.

CONSTRUCȚIE ȘI UTILIZARE

Bormașina cu percuție este un instrument electric de tip manual, clasa de izolație II. Acesta este propulsat de un motor cu colector cu o singură fază, a cărei viteză de rotație este redusă prin intermediul unei transmisii de viteze. Acest tip de mașină electrică este folosită pe scară largă pentru a face găuri în lemn, materiale din lemn, metal, ceramică și material plastic în activități fără impact și beton, cărămidă și materiale similare în activități cu impact. Domeniile de utilizare sunt lucrările de renovare și construcție, tâmplărie, lucrările în domeniul activităților gospodărești (meșteșugărești).



Este interzis de a se folosi aparatul electric în alt scop decât cel prevăzut.

DESCRIEREA PAGINILOR DE GRAFICĂ

Numerotarea de mai jos se referă la elementele dispozitivului prezentate pe paginile grafice din acest manual de instrucțiuni.

1. Mâner bormașină
2. Comutator tip de activitate
3. Comutator de blocare pornire
4. Comutator direcție de rotație
5. Buton ritm de muncă
6. Comutator
7. Mâner auxiliar
8. Limitator de adâncime

* Pot apărea diferențe între desen și produs.

DESCRIEREA MARCAJELOR GRAFICE FOLOSITE



ATENȚIE



AVERTISMENT



INSTALARE/SETĂRI



INFORMAȚIE

ECHIPAMENTE ȘI ACCESORII

- | | |
|-------------------------------|-----------|
| 1. Mâner suplimentar | - 1 buc. |
| 2. Limitator/opritor adâncime | - 1 buc. |
| 3. Cheie – șurubelniță | - 1 buc. |
| 4. Burghiu | - 10 buc. |
| 5. Valiză pentru transport | - 1 buc. |

PREGĂTIRE PENTRU MUNCĂ

INSTALAREA MÂNERULUI SUPLEMENTAR



Din motive de siguranță personală, în timpul utilizării bormașinii folosiți întotdeauna mânerul suplimentar (7). Posibilitatea de rotație a mânerului auxiliar, înainte de a-l fixa pe construcția bormașinii, vă permite să alegeți locația cea mai convenabilă pentru condițiile de muncă.



- Slăbiți partea inferioară a mânerului suplimentar (7) rotindu-l spre stânga.
- Glesați gulerul mânerului auxiliar (7) pe partea cilindrică a construcției ciocanului.
- Întorceți-l spre partea cea mai convenabilă muncii destinate.
- Strângeți partea inferioară a mânerului suplimentar (7) prin rotire spre dreapta pentru a fixa sigur în poziția dorită.

INSTALAREA LIMITATORULUI DE ADÂNCIME A FORĂRII



Limitatorul (8) este utilizat pentru a determina adâncimea degajării burghiului în material.

- Slăbiți butonul de blocare cu mânerului suplimentar (7)
- Glisați limitatorul (8) în orificiul din gulerul mânerului auxiliar (7).
- Setati adâncimea de găurire dorită.
- De blocat prin strângerea butonului de blocare gulerul mânerului auxiliar (7).



MONTAREA INSTRUMENTELOR DE LUCRU

Deconectați instrumentul de la sursa de alimentare



- Se introduce cheia în una dintre orificiile de pe circumferința mandrinei (1).
- Deschide falca la dimensiunea dorită.
- Introduceți arborele cilindric al burghiului în orificiul mandrinei (1).
- Cu ajutorul unei chei (introdus ulterior în cele trei orificii de pe perimetrul mandrinei) pentru a strânge fâlcile mandrinei pe arborele de foraj.



Întotdeauna rețineți că cheia trebuie scoasă din bormașină după finalizarea activităților asociate cu introducerea sau scoaterea burghiului.

LUCRU/SETĂRI

PORNIRE / OPRIRE



Tensiunea de alimentare trebuie să corespundă cu tensiunea nominală indicată pe plăcuța instrumentului.



Pornire - apăsați butonul de pornire (6) și mențineți-l în această poziție

Oprire - eliberați presiunea de pe comutator (3).

Blocarea butonului de pornire (activitate continuă)

Pornire:

- Apăsați butonul de pornire (6) și mențineți-l în această poziție.
- Apăsați butonul de blocare (3) (fig.A)
- Eliberați presiunea de pe comutator de pornire (6).

Oprire:

- Apăsați și eliberați presiunea asupra comutatorului (6).



Domeniul de viteză a arborelui este controlat gradual de către comutatorul de declanșare.

COMUTATORUL DE REGLARE A VITEZEI ARBORELUI DE ROTAȚIE



Bormașina vă permite să lucrați cu diferite viteze de rotație ale axului. Reglarea se realizează cu ajutorul butonului (5) (fig. A). În cadrul fiecărei setări, butonul de reglare a vitezei de rotație poate regla cu ușurință viteza prin creșterea sau descreșterea presiunii asupra comutatorului (6).

- Pornirea butonul spre dreapta (5) prevede o creștere a vitezei,
- Pornirea butonul spre stânga (5) prevede o reducere a vitezei.

* Vă rugăm să consultați semnele grafice plasate pe butonul de control al vitezei sau comutator.



Selectarea corectă a vitezei este realizată în timpul când bormașina este pornită fără sarcină cu funcția de blocare a comutatorului. Rotațiile setate astfel în timpul activității sub sarcină pot fi reduse.

SENSUL DE ROTAȚIE ÎN DREAPA- ÎN STÂNGA



Cu ajutorul comutatorului de rotație (4) se realizează selectarea direcției de rotație a axului bormașinii (fig. A).

Rotația spre dreapta - setati comutatorul (4), la extrema din stânga.
Rotația spre stânga - setati comutatorul (4) la extremă din dreapta.

* Cu condiția ca în unele cazuri, poziția comutatorului spre direcția de rotație în raport cu rotația poate fi alta decât cea descrisă. Vă rugăm să consultați caracterile grafice de pe comutatorul de direcție a rotației sau pe carcasa instrumentului.



Nu faceți modificări în direcția de rotație, în timp ce axul se rotește. Înainte de pornire, verificați dacă comutatorul direcției de rotație este în poziția corectă.

COMUTATOR TIP DE ACTIVITATE



Comutatorul tip de activitate (2) permite selectarea modului de funcționare dorit: găurire cu percuție sau fără percuție (fig.B). Pentru găurire în materiale, cum ar fi metal, lemn, ceramică, materiale plastice sau similare trebuie să se seteze comutatorul în poziția de lucru fără percuție (simbol foraj). Găurire în materiale, cum ar fi piatră, beton, cărămidă sau ceva similar, setați comutatorul în poziția de a lucra cu percuție (simbol ciocan). Găurile din lemn, materiale de lemn și metale se realizează cu ajutorul burghiului din oțel sau din oțel carbon (numai în lemn sau în materiale pe bază de lemn). Forarea cu percuție se face cu burghie speciale cu plăcuțe din carbură cimentat (widia).



Nu ar trebui să se folosească direcția de rotație stânga, în timp de foraj cu percuție.



Forajul pe termen lung la viteză redusă a axului poate duce la supraîncălzirea motorului. Ar trebui să luați pauze periodice de la locul de muncă sau de a permite dispozitivului să lucreze la turaj maximă fără sarcină timp de aproximativ 1-2 minute. Aveți grijă să nu astupați orificiile din carcasa proiectată pe mașină de găurit care au rolul de ventilație a motorului bormașinii.

SERVICII ȘI CONSERVARE



Înainte de a începe activitățile legate de controlul, întreținerea sau repararea, deconectați cablul de alimentare de la priză.

ÎNȚEȚINERE ȘI DEPOZITARE



- Se recomandă curățarea aparatului imediat după fiecare utilizare.
- Pentru curățare, nu folosiți apă sau alte lichide.
- Ștergeți mașina cu o cârpă uscată sau cu ajutorul aerului comprimat la presiune scăzută.
- Nu folosiți agenți de curățare sau solventi, deoarece aceștia pot deteriora componentele din plastic.
- Curățați în mod regulat orificiile de ventilare din carcasa motorului pentru a preveni supraîncălzirea.
- În caz de deteriorare a cablului de alimentare, înlocuiți-l cu un cablul cu parametrii identici. Această operație trebuie să fie efectuată de către un specialist calificat sau service-ul produsului.
- În caz de scântei excesive la comutatorul, este nevoie de a se verifica starea perilor de carbon la motor de către persoanele de specialitate.
- Aparatul trebuie păstrat întotdeauna într-un loc uscat, nu la îndemâna copiilor.

ÎNLOCUIREA MANDRINEI DE LA BORMAȘINA



- Deschideți fâlcile mandrinei (1).
- Scoateți șurubul care fixează mandrina, folosind o șurubelniță în formă de cruce, roțiți șurubelnița spre dreapta (filet pe stânga).
- Fixați cheia hexagonală în mandrină (fig. D).
- Loviți ușor în capătul cheii hexagonale.
- Îndepărtați mandrina.



Montarea mandrinei se efectuează în ordinea inversă a demontării.

ÎNLOCUIREA PERIILOR DE CARBON



Periile de carbon ale motorului uzate (mai scurte de 5 mm), arse sau rupte trebuie înlocuite imediat. Întotdeauna se schimbă ambele periile în același timp.

Operația de înlocuire a periilor de carbon ar trebui încredințată numai persoanelor de specialitate, folosind piese originale



WOrice fel de defect ar trebui rezolvat de către service-ul autorizat al producătorului.

PARAMETRII TEHNICI

DATE TEHNICE

Perforator de lovit	
Parametru	Valoarea
Tensiune de alimentare	230 V AC
Frecvență de alimentare	50 Hz
Puterea nominală	850 W

Intervalul de viteză fără sarcină	0 - 3000 min ⁻¹	
Frecvența percuției fără sarcină	0 - 48000 min ⁻¹	
Domeniul de aplicare al mandrinei	1,5- 13 mm	
Dimensiune filet mandrină	½ "	
Diametrul maxim de foraj	beton	13 mm
	oțel	13 mm
	lemn	32 mm
Clasa de protecție	II	
Greutate	2,6 kg	
Anul de producție	2019	

DATE LEGATE DESPRE ZGOMOTUL ȘI VIBRAȚII

i Informații pe tema zgomotului și vibrațiilor.

Nivelul de emiteră a zgomotului, cum ar fi nivelul presiunii acustice L_p , și nivelului de putere acustică L_w , și incertitudinea de măsurare K, date în instrucțiunile de mai jos, în conformitate cu EN 60745.

Valorile de vibrații a_h și incertitudinea de măsurare K sunt determinate conform normei EN 60745-2-1 sunt prezentate mai jos.

Nivelul de vibrație prezentat în manualul de instrucții a fost măsurat conform normei EN 60745-2-1 procedurii de măsurare și poate fi folosit pentru a compara mașina electrică. Acesta poate fi de asemenea utilizat pentru evaluarea preliminară a expunerii la vibrații.

Nivelul de vibrație este reprezentativ pentru principalele aplicații ale uneltei. În cazul în care instrumentul va fi utilizat pentru alte aplicații sau alte instrumente de lucru, precum și, în cazul în care nu va fi suficient conservată, nivelul de vibrație se poate schimba. Cauzele de mai sus pot duce la creșterea expunerii la vibrații pe parcursul întregii perioade de lucru.

Pentru a estima cu exactitate expunerea la vibrații, trebuie specificată perioada în care unealta este oprită sau atunci când este pornită, dar nu este utilizată pentru muncă. În acest mod, expunerea totală la vibrații poate fi mult mai mică. Ar trebui introduse măsuri suplimentare de securitate pentru a vă proteja împotriva efectelor vibrațiilor, cum ar fi: întreținerea uneltei și a uneltelor de lucru, asigurarea mâinilor la temperatura corespunzătoare, organizarea muncii.

Nivel de presiune acustică: $L_p = 93$ dB(A) $K=3$ dB(A)

Nivelul de putere acustică: $L_w = 104$ dB(A) $K=3$ dB(A)

Valoarea accelerației vibrațiilor (foraj cu lovită în beton):

$$a_{h,LD} = 8,41 \text{ m/s}^2 \quad K=1,5 \text{ m/s}^2$$

Valoarea accelerației vibrațiilor (dăltuire), foraj în metal:

$$a_{h,D} = 2,73 \text{ m/s}^2 \quad K=1,5 \text{ m/s}^2$$

PROTEJAREA MEDIULUI



Produsele actionate electric nu pot fi aruncate la deșeurile menajere, trebuie preluate la utilizarea lor de către întreprinderile corespunzătoare. Informații referitor la utilizarea lor de către autoritatea produsului respectiv sau organelle locale. Utilajele electrice și electronice uzate conțin substanțe dăunătoare mediului natural. Utilajele ne supuse reciclării sunt foarte periculoase pentru mediu și pentru sănătatea oamenilor.

* Se rezervă dreptul la efectuarea schimbărilor.

„Grupa Topex Spółka z ograniczoną odpowiedzialnością” Spółka komandytowa cu sediul în Varșovia, ul. Pograniczna 2/4 (mai departe „Grupa Topex”) informează că, toate drepturile autorului referitor la prezenta instrucțiune (mai departe „instrucțiunile”), adică texturile ei, fotografiile inserate, schemele, desenele, căștile și compoziția ei, depind exclusiv de Grupa Topex și sunt supuse protejate de drept în conformitate cu legea din 4 februarie 1994, referitor la drepturile autorului și drepturile înscrise (Monitorul Oficial 2006 nr 90 poziția 631 cu modificările ulterioare). Copierea, transformarea, publicarea, modificarea instrucțiunilor, în întregime sau numai unor elemente cu scop comercial, fără acceptul în scris al firmei Grupa Topex este strict interzisă și în consecință poate fi trasă la răspundere civilă și penală.



PŘEKLAD PŮVODNÍHO NÁVODU K POUŽÍVÁNÍ PŘÍKLEPOVÁ VRTAČKA 58G738

POZOR: PŘED ZAHÁJENÍM POUŽÍVÁNÍ ELEKTRICKÉHO NÁŘADÍ SI PEČLIVĚ PŘEČTĚTE TENTO NÁVOD A USCHOVEJTE JEJ PRO POZDĚJŠÍ POTŘEBU.

PODROBNĚ BEZPEČNOSTNÍ POKYNY

POZOR:

Před zahájením činnosti spojených se seřizováním, údržbou (výměna vrtáků) nebo opravami je nutné vytáhnout zástrčku napájecího kabelu ze síťové zásuvky.

- Při práci používejte chrániče sluchu. Působení hluku může vést ke ztrátě sluchu.
- Elektrické nářadí používejte spolu s dodatečnými rukojetmi dodanými s elektrickým nářadím. Ztráta kontroly může způsobit tělesná poranění operátora.
- Během provádění prací, při nichž by mohlo nářadí narazit na skryté elektrické kabely, držte elektrické nářadí výhradně za izolované povrchy rukojeti. Kontakt s elektrickým kabelem může vést k přenosu napětí na kovové prvky elektrického nářadí a zapříčinit zásah elektrickým proudem.
- Před zapojením elektrického nářadí zkontrolujte pokaždé napájecí kabel. V případě zjištění poškození jej vyměňte v autorizované dílně.
- Elektrické nářadí držte během práce v obou dlaních a zaujměte stabilní pracovní polohu.
- Vyhněte se kontaktu s rotujícími prvky. Kontakt s rotujícími částmi elektrického nářadí, zejména příslušenstvím, může vést ke zranění.
- Před odložením elektrického nářadí, vyčkejte, až se zastaví. Pracovní nářadí se může zablokovat a zapříčinit ztrátu kontroly nad elektrickým nářadím.
- Elektrické nářadí okamžitě vypněte, pokud se zablokuje, a buďte připraveni na vysoké reakční momenty.
- Materiál určený ke zpracování by měl být upevněn na stabilním povrchu a zajištěn proti pohybu pomocí objímek nebo svěráků. Takový způsob upevnění obráběného předmětu je bezpečnější než jej držet v ruce.
- Napájecí kabel elektrického nářadí se vždy musí nacházet na bezpečné straně tak, aby nebyl vystaven nebezpečí náhodného poškození pracujícím elektrickým nářadím.
- Popis nesprávného použití: Neházejte elektrickým nářadím, nepřetěžujte, neponořujte do vody a jiných kapalin, nepoužívejte pro míchání lepidlové a cementové malty; nevěšejte, nepřenášejte, netáhněte a nevypínejte elektrické nářadí ze zásuvky tažením za napájecí kabel.

POZOR: Zařízení slouží k práci v uzavřených prostorech.

I přes použití konstrukce z podstaty věci bezpečné, používání zajišťujících prostředků a dodatečných ochranných prostředků, vždy existuje reziduální riziko poranění během práce.

Vysvětlivky k použitým rizikogramům:

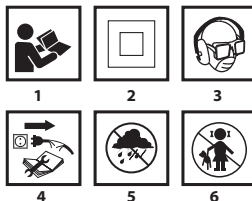

1. Přečtěte si tento návod k obsluze a respektujte v něm uvedená upozornění a bezpečnostní pokyny.
2. Zařízení třídy ochrany II.
3. Používejte osobní ochranné prostředky (uzavřené ochranné brýle, chrániče sluchu, protiprachovou masku).
4. Před zahájením údržby či oprav odpojte napájecí kabel.
5. Chraňte před deštěm.
6. Zabraňte přístupu dětí k zařízení.

KONSTRUKCE A POUŽITÍ

Příklepová vrtačka je ručním elektrickým nářadím s třídou ochrany II. Zařízení je poháněno jednofázovým komutátorovým motorem, jehož otáčky jsou redukovány prostřednictvím ozubeného převodu. Elektrické nářadí tohoto typu má široké využití při vrtání otvorů do dřeva, materiálů na bázi dřeva, kovu, keramiky a umělých hmot v režimu bez přiklepu, a také do betonu, cihel a podobných materiálů v režimu s příklepem. Používá se při provádění rekonstrukčních, stavebních, truhlářských a veškerých kutilských prací.



Elektrické nářadí je nutné používat v souladu s jeho určením.

POPIS STRAN S VYOBRAZENÍMI

Níže uvedené číslování se vztahuje k prvkům zařízení znázorněným na vyobrazeních v tomto návodu.

1. Vrtací sklíčidlo
2. Přepínač pro volbu režimu
3. Tlačítko pro blokování zapínače
4. Přepínač pro volbu směru otáčení
5. Otočný knoflík pro regulaci otáček
6. Zapínač
7. Přídavná rukojeť
8. Lišta omezovače hloubky vrtání

* Skutečný výrobek se může lišit od vyobrazení.

POPIS POUŽITÝCH GRAFICKÝCH OZNAČENÍ



POZOR



UPOZORNĚNÍ



MONTÁŽ / NASTAVENÍ



INFORMACE

VYBAVENÍ A PŘÍSLUŠENSTVÍ

- | | |
|-----------------------------------|---------|
| 1. Přídavná rukojeť | - 1 ks |
| 2. Lišta omezovače hloubky vrtání | - 1 ks |
| 3. Klíčka | - 1 ks |
| 4. Vrtáky | - 10 ks |
| 5. Přenosný kufřík | - 1 ks |

PŘÍPRAVA K PRÁCI

INSTALACE PŘIDAVNÉ RUKOJETI



Pro Vaši osobní bezpečnost doporučujeme vždy používat přídavnou rukojeť (7). Díky možnosti otočení přídavné rukojeti před jejím uchytením v krytu vrtačky lze zvolit nejvhodnější polohu rukojeti pro podmínky dané činnosti.



- Otočením doleva uvolněte otočný knoflík blokujiící přírubu přídavné rukojeti (7).
- Nasuňte přírubu přídavné rukojeti (7) na válcovou část krytu vrtačky.
- Otočte rukojeť do nejvhodnější polohy.
- Za účelem upevnění rukojeti utáhněte blokovací otočný knoflík přídavné rukojeti (7) směrem doprava.

INSTALACE OMEZOVAČE HLUBKY VRTÁNÍ



- Lišta omezovače (8) slouží ke stanovení hloubky vnoření vrtáku do materiálu.
- Uvolněte knoflík blokujiící přírubu přídavné rukojeti (7).
- Zasuňte lištu omezovače (8) do otvoru v přírubě přídavné rukojeti.

- Nastavte požadovanou hloubku vrtání.
- Zablokujte přídavnou rukojeť utažením blokovacího knoflíku přídavné rukojeti (7).

UPEVNĚNÍ PRACOVNÍCH NÁSTROJŮ



Odpojte elektrické nářadí od napájení.



- Vložte klíčku do jednoho z otvorů po obvodu vrtacího sklíčidla (1).
- Rozevřete čelisti na požadovaný rozměr.
- Válcový dřív vrtáku vložte na doraz do otvoru vrtacího sklíčidla (1).
- Pomocí klíčky (vkládejte je postupně do tří otvorů po obvodu vrtacího sklíčidla) sevřete dřív vrtáku čelistmi sklíčidla.



Nikdy nezapomeňte vyjmout klíčky z vrtáčky po ukončení činnosti souvisejících se vkládáním nebo vyjímáním vrtáku.

PROVOZ / NASTAVENÍ

ZAPÍNÁNÍ / VYPÍNÁNÍ



Síťové napětí musí odpovídat velikosti napětí uvedené na typovém štítku vrtačky.



Zapnutí - stiskněte tlačítko zapínače (6) a přidržte je v této poloze.

Vypnutí - uvolněte stisk tlačítka zapínače (6).

Blokování zapínače (nepetržitý chod)

Zapínání:

- Stiskněte tlačítko zapínače (6) a přidržte jej v této poloze.
- Stiskněte tlačítko pro blokování zapínače (3) (obr. A).
- Uvolněte stisk tlačítka zapínače (6).

Vypnutí:

- Stiskněte a uvolněte tlačítko zapínače (6).



Rozsah otáček vřetene je regulován stupněm přítlaku na tlačítko zapínače.

OTOČNÝ KNOFLÍK PRO REGULACI OTÁČEK VŘETENE



Vrtačka umožňuje práci při různých otáčkách vřetene. Otáčky lze regulovat otočným knoflíkem (5) (obr. A). V rámci každého nastavení otočného knoflíku pro regulaci otáček můžete plynule regulovat rychlost zvýšením nebo snížením přítlaku na tlačítko zapínače (6).

- Otáčením otočného knoflíku směrem doprava (5) zvyšujete rychlost.
- Otáčením otočného knoflíku směrem doleva (5) rychlost snižujete.

* Řiďte se grafickým označením umístěným na přepínači otáček nebo na zapínači.



Volba příslušných otáček se provádí, když vrtačka běží bez zatížení, při zapnuté funkci blokování zapínače. Takto nastavené otáčky mohou být během práce se zatížením nižší.

SMĚR OTÁČENÍ DOPRAVA – DOLEVA



Pomocí přepínače pro volbu směru otáčení (4) lze zvolit směr otáčení vřetene vrtačky (obr. A).

Otáčení směrem doprava – nastavte přepínač (4) úplně doleva.

Otáčení směrem doleva – nastavte přepínač (4) úplně doprava.

* Je vyhrazena možnost, že poloha přepínače pro volbu směru otáčení ve vztahu k otáčení může být v některých případech jiná, než bylo popsáno. Řiďte se symboly vyznačenými na přepínači pro volbu směru otáčení nebo na krytu nářadí.



Směr otáčení se nesmí měnit, když se vřeteno vrtačky otáčí. Před spuštěním se přesvědčte, zda je přepínač pro volbu směru otáčení ve správné poloze.

PŘEPÍNAČ PRO VOLBU REŽIMU



Přepínač pro volbu režimů (2) umožňuje zvolit požadovaný provozní režim: vrtání bez přiklepu nebo s přiklepem (obr. B). Pro vrtání v materiálech jako kov, dřevo, keramika, umělé hmoty apod. nastavte přepínač do polohy pro režim bez přiklepu (symbol vrtáku). Pro vrtání v materiálech jako kamen, beton, cihla apod. nastavte přepínač do polohy pro režim s přiklepem (symbol kladiva). Otvory do dřeva, materiálů na bázi dřeva a kovů se vrtají pomocí vrtáků z rychlofrézových nebo uhlíkových ocelí (pouze pro dřevo a materiály na bázi dřeva). K vrtání s přiklepem slouží speciální vrtáky s destičkami ze slinutého karbidu (widia).



 Při zapnutém příklepu nepoužívejte směr otáčení doleva.

 V případě dlouhodobého vtřání při nízkých otáčkách vřeten hrozí přehřátí motoru. Je třeba dělat pravidelné přestávky v práci nebo nechat zařízení pracovat na maximálních otáčkách bez zatížení po dobu cca 1-2 min. Dbejte na to, aby nebyly otvory v krytu, které slouží k ventilaci motoru vrtáčky zakryty.

PÉČE A ÚDRŽBA

 Před zahájením jakýchkoliv činností spojených s instalací, seřizováním, opravami nebo údržbou je nutné vytáhnout zástrčku napájecího kabelu ze sítěvých zásuvek.

ÚDRŽBA A SKLADOVÁNÍ



-  • Doporučuje se čistit zařízení ihned po každém použití.
-  • K čištění nepoužívejte vodu ani jiné kapaliny.
- Čistíte zařízení suchým hadříkem nebo proudem stlačeného vzduchu s nízkým tlakem.
- Nepoužívejte žádné čisticí prostředky ani rozpouštědla, jelikož může dojít k poškození plastových součástí.
- Pravidelně čistíte ventilační otvory v krytu motoru, aby nedocházelo k přehřátí zařízení.
- V případě poškození napájecího kabelu je třeba jej vyměnit za kabel se stejnými parametry. Touto činností pověřte kvalifikovaného odborníka nebo zařízení odnesete do servisu.
- Vyskytuje-li se na komutátoru nadměrné jiskření, nechte zkontrolovat stav uhlíkových kartáčů motoru kvalifikovanou osobou.
- Uchovávejte zařízení vždy na suchém místě mimo dosah dětí.

VÝMĚNA VRTAČIHO SKLÍČIDLA

-  • Rozevřete čelisti vrtacího sklíčidla (1).
- Vyšroubujte šroub upevňující vrtací sklíčidlo pomocí křížového šroubováku, otáčejte při tom šroubovákem doprava (levý závit).
- Upněte šestihřanný klíč ve sklíčidle (**obr. D**).
- Zlehka udeřte do konce šestihřanného klíče.
- Odšroubujte vrtací sklíčidlo.

 Montáž vrtacího sklíčidla probíhá v opačném pořadí.

VÝMĚNA UHLÍKOVÝCH KARTÁČŮ

  Opatřebované (kratší než 5 mm), spálené nebo prasklé uhlíkové kartáče motoru je třeba neprodleně vyměnit. Vždy je nutné vyměnit současně oba uhlíkové kartáče. Uhlíkové kartáče smí vyměňovat pouze kvalifikovaná osoba za použití originálních dílů.

 Veškeré závady je nutné nechat odstranit v autorizovaném servisu výrobce.

TECHNICKÉ PARAMETRY

JMENOVITÉ ÚDAJE

Příklepová vrtáčka		
Parametr		Hodnota
Napájecí napětí		230 V AC
Napájecí kmitočet		50 Hz
Jmenovitý výkon		850 W
Rozsah otáček bez zatížení		0 - 3000 min ⁻¹
Frekvence příklepu bez zatížení		0 - 48000 min ⁻¹
Rozsah vrtacího sklíčidla		1,5- 13 mm
Velikost závitů vrtacího sklíčidla		½"
Maximální průměr pro vrtání	ocel	13 mm
	beton	13 mm
	dřevo	32 mm
Třída ochrany		II
Hmotnost		2,6 kg
Rok výroby		2019

ÚDAJE O HLUKU A VIBRACÍCH

 Informace týkající se hluku a vibrací.

Hladiny emise hluku, jako jsou hladiny emise akustického tlaku L_{pA} , hladiny akustického výkonu L_{WA} , a nejistota měření K jsou uvedeny v návodu níže v souladu s normou EN 60745.

Hodnoty vibrací a_{h0} a nejistota měření K jsou uvedeny níže v souladu s normou EN 60745-2-1.

Uvedená v tomto návodu níže hladina vibrací byla změřena v souladu s postupem měření stanoveným normou EN 60745-2-1 a může být použita pro srovnávání elektrického nářadí. Lze ji také použít k předběžnému hodnocení expozice vibracím.

Uvedená hladina vibrací je reprezentativní pro základní použití elektrického nářadí. Bude-li elektrické nářadí použito k jinému účelu nebo s jiným pracovním nářadím a nebude-li dostačujícím způsobem udržováno, může se hladina vibrací změnit. Výše uvedené příčiny mohou způsobit navýšení expozice vibracím během celé doby provozu.

Pro přesné zhodnocení expozice vibracím je potřeba zohlednit období, kdy je elektrické nářadí vypnuto nebo když je zapnuto, ale nepoužíváno k práci. Tímto způsobem celková expozice vibracím může být mnohem nižší. Podnikněte další bezpečnostní opatření k ochraně uživatele proti účinkům vibrací, jako: údržba elektrického nářadí a pracovních nástrojů, zajištění příslušné teploty rukou, vhodná organizace práce.

Hladina akustického tlaku: $L_p = 93$ dB(A) $K=3$ dB(A)

Hladina akustického výkonu: $L_{WA} = 104$ dB(A) $K=3$ dB(A)

Hodnota zrychlení vibrací, vrtání s příklepem v betonu:

$$a_{h0} = 8,41 \text{ m/s}^2 \text{ K}=1,5 \text{ m/s}^2$$

Hodnota zrychlení vibrací, vrtání do kovů: $a_{h0} = 2,73 \text{ m/s}^2 \text{ K}=1,5 \text{ m/s}^2$

OCHRANA ŽIVOTNÍHO PROSTŘEDÍ



Elektricky napájené výrobky nevyhazujte spolu s domácím odpadem, nýbrž odevzdejte je k likvidaci v příslušných závodech pro zpracování odpadu. Informace ohledně likvidace Vám poskytne prodejce nebo místní úřady. Použitá elektrická a elektronická zařízení obsahují látky škodlivé pro životní prostředí. Nerecyklována zařízení představují potenciální nebezpečí pro životní prostředí a zdraví osob.

* Právo na provádění změn je vyhrazeno.

„Grupa Topex Spółka z ograniczoną odpowiedzialnością“ Spółka komandytowa se sídlem ve Varšavě, na ul. Pograniczna 2/4 (dále jen: „Grupa Topex“) informuje, že veškerá autorská práva k obsahu tohoto návodu (dále jen: „návod“), včetně n.ř. textu, použitých fotografií, schémat, výkresů a také jeho uspořádání, náleží výhradně firmě Grupa Topex a jsou právně chráněna podle zákona ze dne 4. února 1994, o autorských právech a právech příbuzných (sbírka zákonů z roku 2006 č. 90 položka 631 s pozdějšími změnami). Kopírování, zpracovávání, zveřejňování či modifikování celého návodu jakož i jeho jednotlivých částí pro komerční účely bez písemného souhlasu firmy Grupa Topex je přísně zakázáno a může mít za následek občanskoprávní a trestní stíhání.



PREKLAD PŮVODNÉHO NÁVODU NA POUŽITIE PRÍKLEPOVÁ VŔTAČKA 58G738

POZOR: SKŔOR, AKO ZAČNETE POUŽÍVAŤ TOTO ELEKTRICKÉ NÁRADIE, JE POTREBNÉ SI POZORNE PREČÍTAŤ TENTO NÁVOD A USCHOVAŤ HO NA ĎALŠIE POUŽITIE

DETAILNÉ BEZPEČNOSTNÉ PREDPISY

POZNÁMKY:

Skôr, ako pristúpíte k činnostiam súvisiacim s nastavovaním, údržbou (výmenou vŕtáka) alebo opravou, vytiahnite konektor napájacieho kábla zo sieťovej zásuvky.

- **Pri práci so zariadením používajte prostriedky na ochranu sluchu.** Vystavovanie sa hluku môže spôsobiť stratu sluchu.
- **Elektrické náradie používajte s prídavnými rukovätami, ktoré sú súčasťou príslušenstva elektrického náradia.** Strata kontroly môže spôsobiť zranenie obsluhujúcej osoby.
- **Pri vykonávaní prác, počas ktorých môže zariadenie naraziť na skryté elektrické káble, držte elektrické zariadenie výhradne za izolované rukoväte.** Kontakt s elektrickým káblom môže mať za následok prenos napätia na kovové súčiastky elektrického zariadenia a spôsobiť zranenie elektrickým prúdom.
- Pred pripojením elektrického náradia vždy skontrolujte napájací kábel. Ak skonštatujete poškodenie, o výmene za nový požiadajte v oprávnenej servisnej dielni.
- Elektrické zariadenie pri práci vždy držte obidvomi rukami a dodržiavajte stabilnú pracovnú polohu.
- **Vyhýbajte sa kontaktu s otáčajúcimi sa súčiastkami.** Kontakt s otáčajúcimi sa súčiastkami, predovšetkým s príslušenstvom, môže viesť k zraneniam.
- **Pred odložením elektrického náradia počkajte, kým sa nezastaví.** Pracovný nástroj sa môže zablokovať a spôsobí stratu kontroly nad elektrickým náradím.
- V prípade zablokovania pracovného nástroja je potrebné okamžite vypnúť elektrické zariadenie, je potrebné byť pripravený na vysoké reakčné momenty.
- **Materiál určený na obrábanie je potrebné upevniť na stabilnom podklade a zabezpečiť pred presunutím pomocou svoriek alebo upínadla.** Takýto spôsob upevňovania obrábaného predmetu je bezpečnejší ako jeho držanie v ruke.
- Napájací kábel elektrického náradia by sa vždy mal nachádzať na bezpečnej strane, kde nie je vystavený náhodnému poškodeniu pracujúcim elektrickým náradím.
- **Nesprávne použitie náradia:** Náradie nehádzajte, nepretahujte, neponárajte do vody a iných tekutín, nepoužívajte ho na miešanie tmelových a cementových zmesí/máľt: nevešajte, neprenášajte, neťahajte ani nevyvíňajte elektrické náradie do zásuvky tahaním za napájací kábel.

UPOZORNENIE: Zariadenie slúži na prácu v interiéri.

Napriek použitiu vo svojej podstate bezpečnej konštrukcie, používaniu bezpečnostných prostriedkov a dodatočných ochranných prostriedkov, vždy existuje minimálne riziko úrazov pri práci.

Vysvetlenie použitých piktogramov:

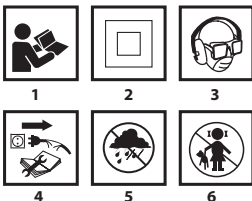

1. Prečítajte si návod na obsluhu, dodržiavajte výstrahy a bezpečnostné pokyny, ktoré sa v ňom nachádzajú.
2. Zariadenie s izoláciou druhej triedy.
3. Používajte prostriedky osobnej ochrany (chrániče očí, chrániče sluchu, ochrannú masku proti prachu).
4. Skôr, ako začnete vykonávať činnosti súvisiace s údržbou alebo opravou zariadenia, odpojte napájací kábel.
5. Chráňte pred dažďom.
6. Zabráňte prístupu detí do blízkosti zariadenia.

KONŠTRUKCIA A POUŽITIE

Príklepové vŕtáčky sú ručné elektrické náradie s izoláciou 2. triedy. Zariadenia sú poháňané jednofázovým komutátorovým motorom, ktorého rýchlosť otáčania sa redukuje pomocou ozubeného prevodového kolea. Elektrické zariadenia tohto typu majú široké použitie pri vŕtaní otvorov do dreva, materiálov na báze dreva, kovu, keramiky a plastických materiálov v režime nenárazového vŕtania, ako aj do betónu, tehly a podobných materiálov v režime nárazového vŕtania. Môžu sa používať v oblasti vykonávania opravársko-stavebných, stolárskych prác, ako aj všetkých činností v rámci samostatného domáceho majetovania.



Elektrické náradie nepoužívajte v rozpore s účelom, na ktorý bolo vyrobené.

VYSVETLIVKY KU GRAFICKEJ ČASŤI

Nasledujúce číslovanie sa vzťahuje na časti zariadenia zobrazené v grafickej časti tohto návodu.

1. Skľučovadlo vŕtáčky
2. Prepínač pracovného režimu
3. Aretačné tlačidlo spínača
4. Prepínač smeru otáčania
5. Kolesko na reguláciu rýchlosti otáčania
6. Spínač
7. Prídavná rukoväť
8. Lišta zarážky hlčky vŕtania

* Obrázok s výrobkom sa nemusia zhodovať.

OPIS POUŽITÝCH GRAFICKÝCH ZNAKOV



UPOZORNENIE



VÝSTRAHA



MONTÁŽ/NASTAVENIA



INFORMÁCIA

VYBAVENIE A PRÍSLUŠENSTVO

- | | |
|--------------------------------|----------|
| 1. Prídavná rukoväť | - 1 ks |
| 2. Lišta zarážky hlčky vŕtania | - 1 ks |
| 3. Otočný kľúč | - 1 ks |
| 4. Vŕtáky | - 10 ks. |
| 5. Prenosný kufrík | - 1 ks |

PRED UVEDENÍM DO PREVÁDZKY

INŠTALÁCIA PRÍDAVNEJ RUKOVÄTE



Vzhľadom na osobnú bezpečnosť sa odporúča vždy používať prídavnú rukoväť (7). Prídavnú rukoväť je možné pred zatlačením do tela vŕtáčky otáčať, čo umožňuje zvoliť polohu rukoväte, ktorá je najvhodnejšia pre vykonávanú prácu.



- Aretačné kolesko manžety prídavnej rukoväte (7), uvoľnite jeho otočením doľava.
- Nasuňte manžetu prídavnej rukoväte (7) na valcovitú časť plášťa vŕtáčky.
- Otočte do najvhodnejšej polohy.
- Otočte aretačné kolesko prídavnej rukoväte (7) vpravo, aby ste namontovali rukoväť.

INŠTALÁCIA ZARÁŽKY HLĚBKY VRTÁNIA

- Lišta zarážky (8) slúži na určenie hĺbky, po ktorú sa bude vrták ponárať do materiálu.
- Aretačné koliesko manžety prídavnej rukoväte (7) uvoľnite.
- Lištu zarážky (8) vsuňte do otvoru na manžete prídavnej rukoväte.
- Nastavte požadovanú hĺbku vrtania.
- Zablokujte uťahnutím aretačného kolieska prídavnej rukoväte (7).

UPEVŇOVANIE PRACOVNÝCH NÁSTROJOV

- Elektrické náradie odpojte od zdroja elektrického napätia.**
- Do jedného z otvorov na obvode skľučovadla vrtáčky (1) vložte kľúčik.
- Čeľuste otvorite do požadovanej šírky.
- Valcovú stopku vrtáka vsuňte na doraz do otvoru skľučovadla vrtáčky (1).
- Pomocou kľúča (tak, že ho budete postupne vkladáť do troch otvorov po obvode skľučovadla vrtáčky) zatlačte čeľuste skľučovadla vrtáčky okolo stopky vrtáka.

- Pamätajte vždy na to, že kľúč treba po ukončení činnosti súvisiacich so zakladaním alebo vykladáním vrtáka z vrtáčky vybrať.

PRÁCA / NASTAVENIA

ZAPÍNANIE / VYPÍNANIE

- Napätie v sieti musí zodpovedať hodnote el. napätia uvedenej na popisnom štítku vrtáčky.

- Zapnutie** - stlačte tlačidlo spínača (6) a pridržte ho v tejto polohe.
- Vypnutie** - uvoľnite tlak na tlačidlo spínača (6).

Zablokovanie spínača (nepretržitá práca)

Zapínanie:

- Stlačte tlačidlo spínača (6) a pridržte ho v tejto polohe.
- Stlačte aretačné tlačidlo spínača (3) (obr. A).
- Uvoľnite tlak na tlačidlo spínača (6).

Vypínanie:

- Stlačte a uvoľnite tlak na tlačidlo spínača (6).

- Rozsah rýchlosti otáčania hriadeľa sa reguluje silou tlaku na tlačidlo spínača.

KOLIESKO NA REGULÁCIU RÝCHLOSTI OTÁČANIA VRETEŇA

- Vrtáčka umožňuje prácu pri rôznych rýchlostiach otáčania vretena. Regulovanie sa vykonáva pomocou kolieska (5) (obr. A). Pri každom nastavení kolieska na reguláciu rýchlosti otáčania je možné plynule regulovať rýchlosť zvýšením alebo znížením tlaku na tlačidlo spínača. (6).
- Otáčanie kolieska (5) doprava slúži na zvýšenie rýchlosti,
- Otáčanie kolieska (5) doľava slúži na zníženie rýchlosti,

* Všimnite si grafické označenie umiestnené na ovládacom koliesku na nastavovanie rýchlosti alebo spínači.

- Príslušnú voľbu rýchlosti otáčania vykonávajte vtedy, keď vrtáčka beží naprázdno a zároveň je zapnutá funkcia blokovania spínača. Takto nastavený počet otáčok môže byť pri práci so zatažením nižší.

SMER OTÁČOK DOPRAVA – DOĽAVA

- Pomocou prepínača smeru otáčania (4) sa vykonáva voľba smeru otáčania vretena (obr. A).

Otáčky vpravo - prepínač (4) nastavte v krajnej ľavej polohe.

Otáčky vľavo - prepínač (4) nastavte v krajnej pravej polohe.

* Upozorňujeme, že v niektorých prípadoch môže byť poloha prepínača smeru otáčok iná, ako je uvedené. Všimnite si grafické znaky umiestnené na prepínači smeru otáčok alebo na plášti zariadenia.

- Nevykonávajte zmenu smeru otáčok vtedy, keď sa vreteno vrtáčky otáča. Pred uvedením do chodu skontrolujte, či je prepínač smeru otáčok v správnej polohe.

PREPÍNAČ PRACOVNÉHO REŽIMU

- Prepínač pracovného režimu (2) umožňuje voľbu vhodného pracovného režimu: vrtanie bez priklepu alebo priklepové vrtanie (obr. B). Na vrtanie do takých materiálov, ako je: kov, drevo, keramika, plastické hmoty a podobne, nastavte prepínač do polohy práce bez priklepu (symbol vrtáka). Vrtanie do materiálov, ako je kameň, betón, tehla a podobne treba prepínač otočiť do polohy priklepovej práce (symbolu kladivka). Otvory do dreva, materiálov na báze dreva a kovov sa vykonávajú pomocou vrtákov z rýchlonej ocele alebo z uhlíkovej ocele (len do dreva a materiálov na báze dreva). Na priklepové vrtanie slúžia špeciálne vrtákmi s doštičkami zo spekaného karbidu (vídiové).

- Pri zapnutom priklepovom vrtaní nepoužívajte ľavý smer otáčok.

- Dlhotrvajúce vrtanie pri nízkej rýchlosti otáčania vretena hrozí prehriatím motora. Pri práci je potrebné robiť pravidelné prestávky alebo nechať zariadenie pracovať na maximálnych otáčkach naprázdno asi 1 minútu. Dbajte na to, aby ste nezakrývali otvory v plášti, ktoré slúžia na vetranie motora vrtáčky.

OŠETROVANIE A ÚDRŽBA

- Skôr, ako začnete akúkoľvek činnosť súvisiacu s inštaláciou, nastavovaním, opravou alebo údržbou, vytiahnite konektor napájacieho kábla zo sieťovej zásuvky.

ÚDRŽBA A SKLADOVANIE

- Zariadenie sa odporúča čistiť hneď po každom jeho použití.
- Na čistenie nepoužívajte vodu ani iné kvapaliny.
- Zariadenie čistite pomocou suchej handričky alebo ho prečúvkajte vzduchom stlačeným pod nízkym tlakom.
- Nepoužívajte žiadne čistiace prostriedky ani rozpúšťadlá, pretože môžu poškodiť plastové súčiastky.
- Pravidelne čistite vetracie otvory v plášti motora, aby nedošlo k prehriatiu zariadenia.
- Ak je poškodený napájací kábel, vymeňte ho za kábel s takými istými parametrami. Túto činnosť zverte kvalifikovanému odborníkovi alebo zariadenie odovzdajte do servisu.
- V prípade, že dochádza k nadmernému iskreniu u komutátora, kontrolu stavu uhlíkových kefiel motora zverte kvalifikovanej osobe.
- Zariadenie vždy odkladajte na suchom mieste mimo dosahu detí.

VÝMENA SKĽUČOVADLA VRTÁČKY

- Čeľuste skľučovadla vrtáčky (1) rozliahnite.
- Odskrutkujte skrutku upevňujúcu skľučovadlo vrtáčky pomocou križovčej skrutkovača tak, že ním budete otáčať doprava (ľavý závit).
- Hexagonálny kľúč upevnite v skľučovadle vrtáčky (obr. D).
- Ľahko udrte na druhý koniec hexagonálneho kľúča.
- Skľučovadlo vrtáčky odskrutkujte.

- Montáž skľučovadla vrtáčky sa vykonáva v opačnom poradí ako jeho odmontovanie.

VÝMENA UHLÍKOVÝCH KEFIEK

- Opatrebované (kratsie ako 5 mm), zhorené alebo prasknuté uhlíkové kefy motora treba okamžite vymeniť. Vždy sa súčasne vymieňajú obidve uhlíkové kefy. Výmenu uhlíkových kefiel sa odporúča zveriť výhradne kvalifikovanej osobe pri použití originálnych náhradných dielov.

- Akékoľvek poruchy musia byť odstránené autorizovaným servisom výrobcu.

TECHNICKÉ PARAMETRE

MENOVITÉ ÚDAJE

Príklepová vrtáčka	
Parameter	Hodnota
Napájacie napätie	230 V AC
Frekvencia napájania	50 Hz
Nominálny výkon	850 W

PREVOD IZVIRNIH NAVODIL

UDARNI VRTALNIK 58G738

POZOR: PRED PRIČETKOM UPORABE ELEKTRIČNEGA ORODJA JE TREBA POZORNO PREBRATI SPODNIJA NAVODILA IN JIH SHRANITI ZA NADALJNO UPORABO.

SPECIFIČNI VARNOSTNI PREDPISI

POZOR:

- Pred opravili v zvezi z regulacijo, popravitom ali oskrbo (menjava svetra) je treba izvleči vtič napajalnega kabla iz omrežne vtičnice.
- Med delom je treba uporabljati sredstva za zaščito sluha.** Izpostavljenost na hrup lahko povzroči izgubo sluha.
- Električno orodje uporabljajte skupaj z dodatnimi ročajmi, prilagojenimi električnemu orodju.** Izguba nadzora lahko povzroči telesne poškodbe uporabnika.
- Med deli, pri katerih bi lahko orodje naletelo na zakrite električne kable, je treba električno orodje držati izključno za izolirane površine ročajev.** Stik z napajalnim kablom lahko povzroči prenos napetosti na kovinske dele električnega orodja, kar lahko povzroči električni udar.
- Pred priklopom električnega orodja je treba vedno preveriti napajalni kable, v primeru ugotovitve poškodbe ga je treba zamenjati v pooblaščenih servisnih delavnicah.
- Električno orodje je treba med delom držati z obema rokama ob vzdrževanju stabilnega delovnega položaja.
- Izogibati se je treba dotiku z obračajočimi se elementi.** Dotikanje obračajočih se delov električnega orodja, zlasti pribora, lahko povzroči telesne poškodbe.
- Pred odložitvijo električnega orodja je treba počakati, da se zaustavi.** Delovno orodje se lahko zablokira in povzroči izgubo nadzora na električnim orodjem.
- V primeru blokade delovnega orodja je treba takoj izključiti električno orodje ter biti pripravljen na visok reakcijski moment.
- Material, ki bo obdelan, je treba pričvrstiti na stabilni podlagi in zavarovati pred premikanjem s pomočjo sponk ali prireža.** Ta način pritrditve obdelovanega predmeta je varnejši od držanja letega v roki.
- Napajalni kabel električnega orodja se mora vedno nahajati na varni strani, ki ni izpostavljena na naključno poškodbo zaradi delovanja električnega orodja.
- Opis nepravilne uporabe:** Električnega orodja ni dovoljeno metati, preobremenjevati, potapljati v vodo ali v druge tekočine, uporabljati za mešanje lepiljivih in cementnih snovi, ni ga dovoljeno: obešati, prenašati, vleči ali izklapljati iz električnega omrežja z vlečenjem napajalnega kabla.

POZOR: Naprava je namenjena delu v notranjosti prostorov.

Navkljub uporabi varno zasnovane konstrukcije, varovalnih sredstev in dodatnih zaščitnih sredstev vedno obstaja tveganje poškodb med delom.

Pojasnilo uporabljenih piktogramov:

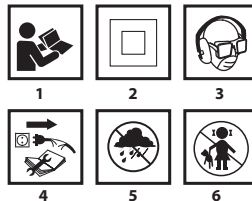

- Preberite navodila, upoštevajte v njih navedena varnostna opozorila in pogoje.
- Naprava z izolacijo drugega razreda.

Rozsah rýchlostí otáčania pri behu naprázdno	0 - 3000 min ⁻¹	
Frekvencia príklepov pri práci naprázdno	0 - 48000 min ⁻¹	
Rozsah skľučovadla vrtáčky	1,5- 13 mm	
Rozmer závitú skľučovadla vrtáčky	½ "	
Maximálny priemer vrtania	Oceľ	13 mm
	Betón	13 mm
	Drvo	32 mm
Ochranná trieda	II	
Hmotnosť	2,6 kg	
Rok výroby	2019	

ÚDAJE TÝKAJÚCE SA HLUČNOSTI A VIBRÁCIÍ

Informácie o hluku a vibráciách.

Hladiny hluku, ako je hladina akustického tlaku L_{pA} , hladina akustického výkonu L_{wA} a neistota merania K , sú uvedené ďalej v návode podľa normy EN 60745.

Hodnoty vibrácií a , a neistota merania K boli označené v súlade s normou EN 60745-2-1, ako je uvedené nižšie.

Hladina vibrácií uvedená v nasledujúcej časti tohto návodu bola nameraná meracím postupom špecifikovaným normou EN 60745-2-1 a možno ju použiť na porovnanie elektrických zariadení. Možno ju tiež použiť na predbežné hodnotenie expozície vibráciám.

Uvedená hladina vibrácií je reprezentatívna pre základné použitie elektrického náradia. Ak sa elektrické náradie používa na iné použitia alebo s inými pracovnými nástrojmi, a tiež, ak nebude dostatočne udržiavané, hladina vibrácií sa môže zmeniť. Vyššie uvedené príčiny môžu spôsobiť zvýšenie expozície vibráciám počas celého času práce.

Na presné ohodnotenie expozície vibráciám treba vziať do úvahy obdobie, kedy je elektrické náradie vypnuté alebo kedy je zapnuté, ale nepoužíva sa na prácu. Takto môže byť celková expozícia vibráciám značne nižšia. Treba zaviesť dodatočné bezpečnostné opatrenia na ochranu obsluhujúcej osoby pred následkami vibrácií ako : údržba elektrického zariadenia a pracovných nástrojov, zabezpečenie primeranej teploty rúk, správna organizácia práce.

Hladina akustického tlaku: $L_{pA} = 93$ dB(A) $K=3$ dB(A)

Hladina akustického výkonu: $L_{wA} = 104$ dB(A) $K=3$ dB(A)

Hodnota zrýchlení vibrácií, príklepové vrtanie do betónu:

$$a_{h,UD} = 8,41 \text{ m/s}^2 \text{ K}=1,5 \text{ m/s}^2$$

Hodnota zrýchlení vibrácií, vrtanie do kovu:

$$a_{h,UD} = 2,73 \text{ m/s}^2 \text{ K}=1,5 \text{ m/s}^2$$

OCHRANA ŽIVOTNÉHO PROSTREDIA



Výrobky napájané elektrickým prúdom sa nesmú likvidovať spoločne s domovým odpadom, ale majú byť odovzdané na recykliáciu na určenom mieste. Informáciu o uzitkovani poskytne predajca výrobku alebo miestne orgány. Opotrebované elektrické a elektronické zariadenia obsahujú látky negatívne pôsobiace na životné prostredie. Zariadenia, ktoré nie je odovzdané na recykliáciu, predstavuje možnú hrozbu pre životné prostredie a ľudské zdravie.

* Právo na zmenu je vyhradené.

„Grupa Topex Spółka z ograniczoną odpowiedzialnością“ Spółka komandytowa so sídlom vo Varšave, ul. Pograniczna 2/4 (ďalej iba: „Grupa Topex“) informuje, že všetky autorské práva k obsahu tohto návodu (ďalej iba: „Návod“), v rámci tohto okrem iného k jeho textom, uvedeným fotografiám, obrázkom a k jeho štruktúre, patria výhradne spoločnosti Grupa Topex a podliehajú právnej ochrane podľa zákona zo dňa 4. februára 1994, O autorských a obdobných právach (tj. Dz. U. 2006 Nr 90 Poz 631 v znení neskorších zmien). Kopírovanie, spracovávanie, publikovanie, úprava tohto Návodu ako celku alebo jeho jednotlivých častí na komerčné účely, bez písomného súhlasu spoločnosti Grupa Topex, je prísne zakázané a môže mať za následok občianskoprávne a trestnoprávne dôsledky.

3. Uporabljajte osebna zaščitna sredstva (zaščitna očala, protihrupni naušniki, maska proti prahu).
4. Pred pričetkom oskrbe ali popravi izklopite napajalni kabel.
5. Varujte pred dežjem.
6. Otrokom ne dopustite, da pridejo v stik z orodjem.

ZGRADBA IN UPORABA

Udarni vrtniki so ročna električna orodja z izolacijo II. razreda. Orodja poganjajo enofazni motorji s komutatorjem, katerih vrtilna hitrost se reducira z zobato prestavo. Električna orodja te vrste so široko rabljena za vrtnje odprtin v les, lesu podobne materiale, kovino, keramiko in umetne snovi v delovnem načinu brez udarne funkcije in v beton, opeko in podobne materiale v delovnem načinu z udarno funkcijo. Uporablja se za obnovitveno-gradbena dela, mizarska dela in za vsa dela na področju individualnega amaterskega dela (naredi si sam).

! **Uporaba električnega orodja, ki ni v skladu z njegovim namenom, ni dovoljena.**

OPIS GRAFIČNIH STRANI

Spodnje oštevilčenje se nanaša na elemente orodja, ki so predstavljeni na grafičnih straneh pričujočih navodil.

1. Vrtalno vpenjalo
2. Preklopnik delovnega načina
3. Tipka za blokado vklopnega stikala
4. Preklopnik smeri vrtenja
5. Preklopnik za nastavev vrtilne hitrosti
6. Vklpno stikalo
7. Dodatni ročaj
8. Letev omejevalnika globine vrtnja

* Obstajajo lahko razlike med sliko in izdelkom.

OPIS UPORABLJENIH GRAFIČNIH ZNAKOV

-  POZOR
-  OPOZORILO
-  NAMESTITEV/NASTAVITVE
-  INFORMACIJA

OPREMA IN PRIBOR

- | | |
|--------------------------------------|-----------|
| 1. Dodaten ročaj | - 1 kos |
| 2. Letev omejevalnika globine vrtnja | - 1 kos |
| 3. Ključ | - 1 kos |
| 4. Svedri | - 10 kos. |
| 5. Prenosna torba | - 1 kos |

PRIPRAVA NA UPORABO

NAMESTITEV DODATNEGA ROČAJA

! Zaradi osebne varnosti je vedno priporočljiva uporaba dodatnega ročaja (7). Možnost obračanja dodatnega ročaja pred njegovim fiksiranjem na ohišju vrtalnika omogoča izbiro najbolj primerne položaja glede na izvajano delo.

-  Sprostite gumb, ki blokira objemko ročaja (7), tako da ga zavrtite v levo.
- Objemko dodatnega ročaja (7) namestite na valjasti del ohišja vrtalnika.
- Obrnite v najprimernejši položaj.
- Preklopnik blokade dodatnega ročaja (7) privijte v desno, da bi ga dokončno pričvrstili.

NAMESTITEV OMEJEVALNIKA GLOBINE VRTNJA

-  Letev omejevalnika (8) služi za nastavev globine poglobitve svedra v material.
- Sprostite gumb, ki blokira objemko dodatnega ročaja (7).
- Potisnite letev omejevalnika globine (8) v odprtino prirobnice dodatnega ročaja.

- Nastavite želeno globino vrtnja.
- Zablokirajte, tako da privijete preklopnik, ki blokira objemko dodatnega ročaja (7).

PRITRDITEV DELOVNIH ORODJI



! Izklopite električno orodje iz napajanja.



- Vložite ključek v eno izmed odprtlin na obodu vrtalnega vpenjala (1).
- Razprite čeljusti na želeno mero.
- Valjasto steblo svedra vložite do naslona v odprtini vrtalnega vpenjala (1).
- S pomočjo ključa (zaporedoma zategnite odprtine na obodu vrtalnega vpenjala) privijte čeljusti vpenjala na steblo svedra.



! Zapomnite si, da je treba ključ po zaključku dejavnosti, povezanih z vpenjanjem ali odstranitvijo svedra, izvleči iz vpenjalne glave.

UPORABA / NASTAVITVE

VKLOP / IZKLOP



! Napetost omrežja mora ustrezati vrednosti napetosti, podani na označni tablici vrtalnika.



Vklop – pritisnite tipko vklopnega stikala (6) in jo držite v tem položaju.

izklop – sprostite pritisnik na tipki vklopnega stikala (6).

Blokada vklopnega stikala (stalno delo)

Vklop:

- Pritisnite vklopno stikalo (6) in ga držite v tem položaju.
- Pritisnite tipko za blokado vklopnega stikala (3) (slika A).
- Sprostite pritisnik na vklopnem stikalu (6).

Izklop:

- Pritisnite in sprostite pritisnik na vklopnem stikalu (6).



! Območje vrtilne hitrosti vretena je regulirano s stopnjo pritiska na vklopno tipko.

PREKLOPNIK ZA NASTAVITEV VRILNE HITROSTI VRETENA



Vrtalnik omogoča delo z raznimi vrtilnimi hitrostmi vretena. Nastavev se opravlja z gumbom (5) (slika A). V območju vseh nastavev gumba za regulacijo vrtilne hitrosti je možno tekoče regulirati hitrost s povišanim ali zmanjšanim pritiskom na vklopno tipko (6).

- Z obratom preklopnika v desno (5) se poveča hitrost.
- Z obratom preklopnika v levo (5) se zniža hitrost.

* Upoštevati je treba grafične oznake na preklopniku vrtilne hitrosti ali vklopnem stikalu.



! Izbiro hitrosti se pravilno izbira takrat, ko vrtalnik obratuje brez obremenitve, pri čemer je funkcija blokade vklopnega stikala pritisnjena. Na ta način nastavljen vrtilna hitrost je lahko med delom pod obremenitvijo nižja.

SMER VR TENJA V DESNO – LEVO



! S pomočjo preklopnika obratov (4) se izbere smer vrtenja vretena vrtalnika (slika A).

Vrtenje v desno – nastavite preklopnik (4) v skrajni levi položaj.

Vrtenje v levo – nastavite preklopnik (4) v skrajni desni položaj.

* Treba je upoštevati, da je v nekaterih primerih položaj preklopnika smeri vrtenja glede na obračanje lahko drugačen, kot je opisano. Upoštevati je treba grafične oznake na preklopniku smeri vrtenja ali ohišju orodja.



! Menjavo smeri vrtenja ni dovoljeno opravljati, medtem ko se vreteno vrtalnika obrača. Pred uporabo je treba preveriti, ali je preklopnik smeri vrtenja v pravilnem položaju.

PREKLOPNIK NAČINA DELA



! Preklopnik za način dela (2) omogoča izbiro ustreznega načina dela: vrtnje z udarno funkcijo ali brez nje (slika B). Za vrtnje v materialih, kot so: kovina, les, keramika, umetne ali podobne snovi, je treba preklopnik nastaviti v položaj za delo brez udarne funkcije (simbol svedra). Za vrtnje v materialih, kot so: kamen, beton, opeka ali podobnih, je treba preklopnik nastaviti v položaj za delo z udarno

funkcijo (simbol kladiva). Odprtine v lesu, materialih na podlagi lesa in kovinah se vrta s svedri iz hitrozreznega jekla ali iz ogljikovih jekel (samo v lesu in materialih na podlagi lesa). Za vrtnanje z udarno funkcijo služijo posebni svedri s prevleko iz volframovega karbida (widia).

 Uporaba leve smeri vrtnja ni dovoljena ob vklopljeni udarni funkciji.

 Dolgotrajno vrtnje pri nizki vrtilni hitrosti vretena lahko povzroči pregretje motorja. Vrtnje je treba občasno prekiniti ali omogočiti, da naprava deluje na maksimalnih obratih brez obremenitve približno 1-2 minuti. Paziti je treba, da ne pride do zakritja odprt in v ohišju, ki služijo za zračenje motorja vrtnika.

VZDRŽEVANJE IN HRAMBA

 Pred vsakršnimi opravili v zvezi z namestitvijo, regulacijo, popravilom ali oskrbo je treba odstraniti vtič napajalnega kabla iz omrežne vtičnice.

VZDRŽEVANJE IN HRAMBA

-  Priporoča se čiščenje orodja neposredno po vsaki uporabi.
- Za čiščenje ni dovoljeno uporabljati vode ali drugih tekočin.
- Napravo je treba čistiti s pomočjo suhega kosa tkanine ali preprihati s komprimiranim zrakom z nizkim pritiskom.
- Ne uporabljajte čistilnih sredstev ali razredčil, saj ta lahko škodujejo delom, izdelanim iz umetnih mas.
- Redno je treba čistiti prezačevalne reže v ohišju motorja, da se prepreči pregrevanje orodja.
- V primeru poškodbe napajalnega kabla ga je treba zamenjati s kablom z enakimi parametri. To opravilo je treba zaupati kvalificiranemu strokovnjaku ali pa servisu.
- V primeru, da pride do prekomernega iskrenja na komutatorju, je treba kvalificirani osebi zaupati preverjanje stanja oglenih ščetk motorja.
- Napravo je treba hraniti na suhem mestu in zunaj dosega otrok.

MENJAVA VPENJALNE GLAVE

-  Razprite čeljusti vrtnega vpenjala (1).
- Z obračanjem v desno (levi navoj) križnega izvijača odvijte pritrilni vijak vrtnega vpenjala.
- Pričvrstite imbus ključ v vpenjalo (slika. D).
- Rahlo udarite v konec imbus ključa.
- Odvijte vrtno vpenjalo.

 Montaža vrtnega vpenjala poteka v obratnem vrstnem redu od demontaže.

MENJAVA OGLENIH ŠČETK

 Izrabljene (krajše od 5 mm), zažgane ali počene oglene ščetke motorja je treba takoj zamenjati. Vedno je treba hkrati opraviti menjavo obeh oglenih ščetk. Postopek menjave oglenih ščetk je treba zaupati izključno kvalificirani osebi, ki uporablja originalne dele.

 Vse napake mora odpraviti pooblaščen servis proizvajalca.

TEHNIČNI PARAMETRI

NAZIVNI PODATKI

Udarni vrtnik		
Parameter	Vrednost	
Napetost napajanja	230 V AC	
Frekvenca napajanja	50 Hz	
Nazivna moč	850 W	
Območje vrtilne hitrosti brez obremenitve	0 - 3000 min ⁻¹	
Udarna frekvenca brez obremenitve	0 - 48000 min ⁻¹	
Območje vrtnega vpenjala	1,5- 13 mm	
Velikost navoja vrtnega vpenjala	½"	
Največji premer vrtnja	Jeklo	13 mm
	Beton	13 mm
	Les	32 mm

Razred zaščite	II
Teža	2,6 kg
Leto izdelave	2019

PODATKI O HRUPU IN VIBRACIJAH

 Informacije o hrupu in vibracijah.

Ravni oddanega hrupa, kot npr. raven oddanega zvočnega pritiska L_p , ter raven zvočne moči L_{wA} in netočnost meritve K, so navedeni v navodilih v skladu s standardom EN 60745.

Stopnja vibracij $a_{h, ID}$ in netočnost meritve K so določeni v skladu s standardom EN 60745-2-1, navedenim spodaj.

Spodaj navedena stopnja vibracij je bila izmerjena v skladu s postopkom meritve, navedenim v standardu EN 60745-2-1, in se lahko uporablja za primerjavo električnih orodij. Uporabljati jo je mogoče tudi za predhodno oceno izpostavljenosti na vibracije.

Navedena raven vibracij je reprezentativna za osnovno uporabo električnega orodja. Stopnja vibracij se lahko spremeni, če se električno orodje uporablja za druge namene ali z drugimi delovnimi orodji in tudi, če ni ustrezno vzdrževano. Zgoraj navedeni vzroki so lahko razlog za povečanje izpostavljenosti na vibracije tekem celotnega delovnega obdobja.

Za natančno oceno izpostavljenosti na vibracije je treba upoštevati obdobja, ko je električno orodje izklopljeno oziroma je vključeno, vendar se ne uporablja za delo. Na ta način se lahko izkaže, da je skupna izpostavljenost na vibracije znatno nižja. Za zavarovanje uporabnika pred učinki vibracij je treba izvesti dodatne varnostne ukrepe, npr.: vzdrževanje električnega orodja in delovnega pribora, poskrbeti je treba za ustrezno temperaturo rok, ustrezno organizirati delo.

Stopnja zvočnega pritiska: $L_{pA} = 93$ dB(A) $K=3dB(A)$

Stopnja zvočne moči: $L_{wA} = 104$ dB(A) $K=3dB(A)$

Stopnja vibracij (vrtnje v udarnem načinu v betonu):

$a_{h, ID} = 8,41$ m/s² $K=1,5$ m/s²

Stopnja vibracij (vrtnje v kovini): $a_{h, ID} = 2,73$ m/s² $K=1,5$ m/s²

VAROVANJE OKOLJA



Električno napajani izdelki ni dovoljeno mešati z gospodinjstvi odpadki, ampak jih morajo odstraniti ustrezne službe. Podatki o službah za odstranitev odpadkov so na voljo pri prodajalcu ali lokalnih oblasteh. Izrabljeno električno in elektronsko orodje vsebuje okolju škodljive snovi. Orodje, ki ni oddano v reciklažo, predstavlja potencialno nevarnost za okolje in zdravje ljudi.

* Pridržana pravica do sprememb.

„Grupa Topex Spółka z ograniczoną odpowiedzialnością“ Spółka komandytowa s sedežem v Varšavi, ul. Pograniczna 2/4 (v nadaljevanju „Grupa Topex“), sporoča, da so vse avtorske pravice v zvezi z vsebino teh navodil (v nadaljevanju „Navodila“) med drugim v zvezi z besedili, shemami, risabami, kakor tudi sestavo, izključna last Grupa Topex in so predmet zakonske zaščite v skladu z zakonom z dne 4. februarja 1994 o avtorskih pravicah in intelektualni lastnini (Ur. l. 2006 št. 90/631 s kasnejšimi spremembami). Kopiranje, obdelava, objava in spreminjanje Navodil v komercialne namene, kot tudi njihovih posameznih elementov, je brez pisne odobritve Grupa Topex strogo prepovedano in lahko pride do civilne in kazenske odgovornosti.



ORIGINALIOS INSTRUKCIJOS VERTIMAS

GRĘŽTUVAS SU KALIMU 58G738

DĖMESIO: PRIEŠ PRADEDAMI NAUDOTIS ELEKTRINIŲ ĮRANKIŲ, ĮDĖMIAI PERSKAITYKITE ŠIĄ INSTRUKCIJĄ IR SAUGOKITE JĄ TOLIMESNIAI NAUDOJIMUI.

DETALIOS DARBO SAUGOS TAISYKLĖS

DĖMESIO:

Prieš pradėdami, bet kokius reguliavimo, aptarnavimo (grąžo keitimo) arba remonto darbus, ištraukite elektrinio įrankio elektros laidą kištuką iš elektros įtampos tinklo.

- Dirbdami su smūginiu gręžtuvu užsidėkite ausines. Darbas triukšmingoje aplinkoje gali pažeisti klausą.
- Įrankį naudokite tik kartu su papildomomis rankenomis, esančiomis tiekiamame įrankio komplekte. Nesuvaldytas įrankis gali sužeisti dirbantįjį.
- Atlikdami darbus, kurių metu kyla pavojus elektrinių įrankių užkabinti paslėptus laidus arba paties įrankio elektros įtampos laidą, laikykite jį tik už izoliuotos rankenos. Įrankių prilietus elektros laidą, elektros įtampa ima tekėti metalinėmis įrankio detalėmis ir dėl to galima patirti elektros smūgį.
- Kiekvieną kartą, prieš įjungdami elektrinį įrankį patikrinkite jo elektros laidą, pastebėję apgadinimą nedelsdami atiduokite jį į autorizuotą remonto dirbtuvę, kad pakeistų.
- Elektrinį įrankį laikykite tvirtai abejomis rankomis, darbo metu pasirinkite tinkamą, stabilų kūno padėtį.
- Nelieskite judančių įrankio elementų. Prisilietę prie judančių elektrinio įrankio elementų, ypatingai įrangos, galite susižaloti.
- Niekada nepadėkite elektrinio įrankio tol, kol nenustoja suktsi jo darbinis priedas. Besisukantis darbinis priedas gali užsiblokuoti ir dėl to įrankis gali tapti nevaldomu.
- Jeigu darbinis priedas užsiblokuoja, elektrinį įrankį nedelsdami išjunkite, būkite pasiruošę stipriam reakcijos momentui.
- Numatytą apdoroti ruošinį padėkite ant stabilaus paviršiaus ir norėdami užtikrinti, kad darbo metu jis nejudės, pritvirtinkite spaustukais arba spausiais. Toks apdorojamo ruošinio tvirtinimas yra saugesnis nei jo laikymas rankomis.
- Elektros laidą patraukite toliau nuo besisukančių elektrinio įrankio darbinį priedų, kad apsugotumėte jį nuo pažeidimo.
- Netinkamų įrankio panaudojimo būdų aprašymas: Įrankio nemėtykite, neperkraukite, negramzdinkite į vandenį ir kitus skysčius, nemaišykite su juo klijų, ir cemento skiedinių taip pat negalima: kabinti, pernešinėti, tempti ar išjunginėti įrankį iš elektros lizdo traukiant už elektros laidą.

DĖMESIO: Įrankis skirtas darbui patalpų viduje.

Nepaisant saugios įrankio konstrukcijos, apsauginių elementų ir papildomų apsaugos priemonių naudojimo, darbo metu išlieka pavojus susižeisti.

Naudojamų simbolinių ženklų paaiškinimas.

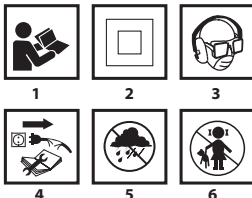

1. Perskaitykite šią aptarnavimo instrukciją, laikykitės joje esančių darbo saugos įspėjimų ir nuorodų!

2. Įrankis turi antrą apsauginę izoliacijos klasę.
3. Naudokite asmenines apsaugos priemones (apsauginius akinius, ausines, apsauginę kaukę nuo dulkių).
4. Prieš pradėdami aptarnavimo arba remonto darbus, ištraukite elektros laidą kištuką iš elektros tinklo lizdo.
5. Saugokitės nuo lietaus.
6. Neleiskite prie įrenginio vaikų.

KONSTRUKCIJA IR PASKIRTIS

Smūginiai gręžtuvai yra elektriniai rankiniai įrankiai, turintys II izoliacijos klasę. Įrankiai varomi vienfaziu komutatoriniu varikliu, kurio galia redukuojama veikiant krumpelinei pavarai ir dantračiui. Šio tipo elektriniai įrankiai, nustačius gręžimo režimą dažniausiai yra naudojami ertmės gręžti medyje ir medžio dirbiniuose, metale, keramikoje, plastmasėje, o ertmės betone, plytose ir panašiose medžiagose gręžiamos nustačius gręžimo su kalimu režimą. Šie įrankiai dažniausiai naudojami atliekant remonto, statybos, staliaus bei kitus mėgėjiškus darbus (meistravimo darbus).



Draudžiama naudoti elektrinį įrankį ne pagal paskirtį

DRAUDŽIAMA NAUDOTI ELEKTRINĮ ĮRANKĮ NE PAGAL PASKIRTĮ

Numeriais pažymėti įrankio elementai atitinka šios instrukcijos grafiniuose puslapiuose pavaizduotus elementus.

1. Griebtuvas
2. Darbo režimo nustatymo jungiklis
3. Jungiklio blokavimo mygtukas
4. Reversas (sukimo krypties keitimo jungiklis)
5. Sukimosi greičio reguliavimo rankenėlė
6. Jungiklis
7. Papildoma rankena
8. Gręžimo gylio ribotuvus

* Tarp pavelsio ir gaminio galimas nedidelis skirtumas.

PANAUDOTŲ GRAFINIŲ ŽENKLŲ APRAŠYMAS



DĖMESIO



PERSPĖJIMAS



MONTAVIMAS IR NUSTATYMAI



INFORMACIJA

KOMPLEKTAVIMAS IR PRIEDAI

- | | |
|----------------------------|-----------|
| 1. Papildoma rankena | - 1 vnt. |
| 2. Gręžimo gylio ribotuvus | - 1 vnt. |
| 3. Raktas – sriegtuvas | - 1 vnt. |
| 4. Grąžtai | - 10 vnt. |
| 5. Lagaminas | - 1 vnt. |

PASIRUOŠIMAS DRABUI

PASIRUOŠIMAS DRABUI



Asmeniniai saugumui užtikrinti, dirbant visada rekomenduojama naudoti papildomą rankeną (7). Dėl galimybės reguliuoti (sukti) papildomą rankeną, prieš tvirtindami ją prie gręžtuvo korpuso, pasirinkite reikiamą padėtį, atitinkančią numatytą darbo sąlygas.



- Atlaisvinkite papildomos rankenos (7) jungės blokavimo rankenėlę, sukdami ją į kairę pusę.
- Papildomos rankenos (7) jungę užstumkite ant plonosios gręžtuvo korpuso dalies.
- Pasukite pageidaujama padėtimi.
- Blokavimo rankenėlę sukdami į dešinę pritvirtinkite papildomą rankeną (7).

GRĘŽIMO GYLIO RIBOTUVO MONTAVIMAS



- Gylio ribotuvus (8) skirtas nustatyti grąžo įgilinimui į medžiagą.
- Atlaisvinkite papildomos rankenos (7) jungės blokavimo rankenėlę.

- Gylio ribotuvą (8) įstatykite į ertmę, esančią papildomos rankenos jungėje.
- Nustatykite reikiamą gręžimo gylių.
- Pritvirtinkite sukdamį papildomos rankenos (7) jungės blokavimo rankenėlę pritvirtinkite ribotuvą.

DARBINIŲ PRIEDŲ KEITIMAS

- ⚠ Elektrinį įrankį išjunkite iš elektros įtampos šaltinio.
- ⚙ Įstatykite raktą į vieną iš ertmių, esančių ant griebtuvo (1) apvado.
- Plėskite griebtuvo gnybtus, kol ertmė bus reikiamo skersmens.
- Į griebtuvo (1) ertmę, iki galo, įstatykite lygųjį grąžto kotą.
- Raktu (įstatydami jį eilės tvarka į kiekvieną iš trijų griebtuvo apvade esančių ertmių) suspauskite grąžtą laikančius griebtuvo gnybtus.
- ⚠ Atminkite, kad visada įdėjus ar išėmus grąžtą, veržimo raktą būtina ištraukti iš gręžtuvo.

DARBAS IR NUSTATYMAI

JUNGIMAS IR IŠJUNGIMAS

⚙ Tinklo įtampos dydis turi atitikti dydį, nurodytą gręžtuvu nominalių duomenų lentelėje.

⚙ **Įjungimas** – paspauskite jungiklio mygtuką (6) ir jį prilaikykite. **Išjungimas** – atleiskite jungiklio mygtuką (6).

Mygtuko blokavimas (nepertarukiamas darbas)

Įjungimas:

- Paspauskite jungiklio mygtuką (6) ir jį prilaikykite.
- Paspauskite blokavimo mygtuką (3) (pav. A).
- Atleiskite jungiklio mygtuką (6).

Išjungimas:

- Jungiklio mygtuką (6) paspauskite ir atleiskite.

⚙ Suklio sukimosi greitis reguliuojamas stipriau ar silpniau spaudžiant jungiklio mygtuką.

SUKLIO SUKIMOSI GREIČIO REGULIAVIMO RANKENĖLĒ

- ⚙ Gręžtuvu galima gręžti pasirenkant skirtingą suklio sukimosi greitį. Greitis reguliuojamas rankenėle (5) (pav. A). Kiekvienas reguliavimo rankenėle pasirinktas sukimosi greitis yra lengvai reguliuojamas stipriau ar silpniau spaudžiant jungiklio mygtuką (6).
- Greitis didinamas sukant rankenėlę (5) į dešinę.
- Greitis mažinamas sukant rankenėlę (5) į kairę.

* Atkreipkite dėmesį į grafinius ženklus esančius ant greičių keitimo rankenėlės arba ant jungiklio.

ⓘ Sukimosi greitis tiksliausiai nustatomas, kai gręžtuvas veikia be apkrovos bei yra įjungta jungiklio blokavimo funkcija. Tokiu būdu nustatytas sukimosi greitis, darbo metu gali būti mažesnis.

SUKIMOSI KRYPTIS Į DEŠINĖ – Į KAIRĖ

ⓘ Gręžtuvo suklio sukimosi kryptis (pav. A) keičiama reverso jungikliu (sukimosi krypties keitimo jungikliu) (4).

Sukimas į dešinę – jungiklį (4) sukite iki galo į kairę.

Sukimas į kairę – jungiklį (4) sukite iki galo į dešinę.

* Įspėjame, kad išimtinais atvejais sukimosi krypties nustatymas gali skirtis nuo aprašyto šioje instrukcijoje. Atkreipkite dėmesį į grafinius ženklus, esančius ant sukimosi krypties keitimo jungiklio arba ant įrankio korpuso.

⚠ Nekeiskite sukimosi krypties, kai gręžtuvas suklys sukasi. Prieš įjungdami patikrinkite ar teisingai nustatyta reverso jungiklio (sukimosi krypties keitimo jungiklio) padėtis.

DARBO RĖŽIMO NUSTATYMO JUNGIKLIUS

ⓘ Darbo režimo nustatymo jungikliu (2) pasirenkamas reikiamas darbo režimas: gręžimas be kalimo arba su kalimu (pav. B). Gręžimas be kalimo pasirenkamas gręžiant ertmės: metale, medyje, keramikoje, plastmasėje ar panašiose medžiagose (grąžto simbolis). Gręžiant ertmės: akmenyje, betone, plytose ar panašiose medžiagose darbo režimo jungiklis nustatomas ties plaktuko simboliu (gręžimas su kalimu). Ertmės medyje ar panašiose medžiagose gręžti naudojami greitapjovio plieno arba anglies plieno grąžtai (tik

medyje ir jį panašiose medžiagose). Gręžimui su kalimu naudojami specialūs, aglomeruoti karbidu dengti grąžtai.

⚠ Įjungus kalimo režimą, kairosios sukimosi krypties nustatyti negalima.

⚠ Ilgai gręžiant mažais sūkais kyla pavojus, kad variklis perkais. Periodiškai darykite pertraukas arba leiskite įrankiui veikti apytikriai 1 - 2 min. didžiausiais sūkais be apkrovos. Neuždenkite variklio aušinimo angų, esančių įrankio korpuso.

APTARNAVIMAS IR SAUGOJIMAS

⚠ Prieš atlikdami, bet kokius montavimo, reguliavimo, remonto ar aptarnavimo darbus ištraukite elektros laido kištuką iš elektros įtampos lizdo.

PRIEŽIŪRA IR SANDĖLIAVIMAS

- ⓘ Įrankį išvalykite po kiekvieno naudojimosi juo.
- Valymui nenaudokite vandens bei kitų skysčių.
- Įrankį valykite sausu audiniu arba prapūskite suslėgto, žemo slėgio oro srautu.
- Nenaudokite jokių švaros priemonių bei skiediklių, kadangi jie gali pažeisti detales, pagamintas iš dirbtinių medžiagų.
- Reguliariai valykite variklio korpuso esančias ventiliacijos angas, taip apsaugosite įrankį nuo perkaitimo.
- Pažeistą elektros laidą reikia pakeisti nauju, tokių pat parametrų laidu. Šį darbą turi atlikti kvalifikuotas specialistas arba remonto dirbtuvės meistras.
- Pernelyg kibirkščiuojant skirstytuve, kreipkitės į kvalifikuotą specialistą, kad patikrintų anglinių šepetėlių būklę.
- Įrankį visada laikykite sausoje, vaikams neprieinamoje vietoje.

GRĖŽIMO GRIEBTUVO KEITIMAS

- ⓘ Praplėskite griebtuvo gnybtus (1).
- Kryžminį atsuktuva sukdamį į dešinę pusę (kairysis sriegis), atsukite griebtuvo tvirtinimo sriegį.
- Į griebtuvą įstatykite šešiakampį raktą (pav. D).
- Nestipriai suduokite į kitą šešiakampio rakto galą.
- Atsukite griebtuvą.

ⓘ Griebtuvo tvirtinimas atliekamas atvirkščia jo nuėmimui seka.

ANGLINIŲ ŠEPETĖLIŲ KEITIMAS

ⓘ Susidėvėjusius (trumpesnius nei 5 mm), sudėgusius ar įtrūkusius anglinius variklio šepetėlius būtina nedelsiant pakeisti. Visada keičiami iškart abu angliniai šepetėliai. Anglinius šepetėlius, naudodamas originalias, atsargines detales gali pakeisti tik kvalifikuotas asmuo.

ⓘ Bet kokių rūšių gedimus galima pašalinti tik autorizuotose gamintojo remonto dirbtuvėse.

TECHNINIAI DUOMENYS

NOMINALŪS DUOMENYS

Gręžtuvas su kalimu		
Dydis	Vertė	
Įtampa	230 V AC	
Dažnis	50 Hz	
Nominali galia	850 W	
Sūkių skaičius be apkrovos	0 - 3000 min ⁻¹	
Smūgių skaičius be apkrovos	0 - 48000 min ⁻¹	
Gręžimo griebtuvas	1,5- 13 mm	
Gręžimo griebtuvo sriegio matmenys	½"	
Didžiausias gręžiamos ertmės skersmuo	Plienas	13 mm
	Betonas	13 mm
	Mediena	32 mm
Apsaugos klasė	II	
Svoris	2,6 kg	
Pagamavimo metai	2019	

GARSO IR VIBRACIJOS DUOMENYS



Informacija apie triukšmą ir vibraciją

Duomenys apie skleidžiamo triukšmo lygį, pavyzdžiui, garso slėgio lygį L_{p_A} ir garso galios lygį L_{w_A} bei matavimų paklaidas K yra pateikti žemiau esančiose nuorodose, pagal standartą EN 60745.

Vibracijos pagreičio vertė a_n ir matavimo paklaidos K nustatytos pagal standartą 60745-2-5 ir 60745-2-22, žr. žemiau.

Šioje instrukcijoje nurodytas vibracijos lygis buvo matuojamas pagal standartą EN 60745 nurodytas matavimo procedūras ir gali būti naudojamas įrankių palyginimui. Jis taip pat gali būti naudojamas ir preliminariam vibracijos poveikio vertinimui.

Nurodytas vibracijos lygis yra pakankamai tikslus, kai šis įrankis naudojamas pagal paskirtį. Jeigu elektrinis įrankis bus naudojamas kitais tikslais arba su kitokiais nei nurodyta darbiniais priedais taip pat nebus tinkamai prižiūrimas, vibracijos lygis gali pasikeisti. Dėl minėtų priežasčių, vibracijos lygis, viso darbo metu gali būti didesnis nei nurodytas.

Norint tiksliai įvertinti vibracijos poveikį, reikia atsižvelgti į momentus, kai įrankis išjungtas arba kai jis yra įjungtas, bet nenaudojamas darbu (veikia be apkrovos). Tokiu būdu, bendra nurodyta vertė gali būti daug mažesnė. Siekiant apsaugoti vartotoją nuo vibracijos poveikio pasekmių, būtina imtis papildomų saugos priemonių, pvz., prižiūrėti įrankį ir darbinis priedus, užtikrinti tinkamą rankų temperatūrą, teisingai organizuoti darbą.

Garso slėgio lygis: $L_{p_A} = 93$ dB(A) $K=3$ dB(A)

Garso galios lygis: $L_{w_A} = 104$ dB(A) $K=3$ dB(A)

Vibracijos pagreičio vertė, betono gręžimas su kalimu:

$$a_{n,UD} = 8,41 \text{ m/s}^2 \quad K=1,5 \text{ m/s}^2$$

Vibracijos pagreičio vertė, metalo gręžimas:

$$a_{n,D} = 2,73 \text{ m/s}^2 \quad K=1,5 \text{ m/s}^2$$

APLINKOS APSAUGA



Elektrinių gaminių negalima išmesti kartu su buities atliekomis, juos reikia atiduoti į atitinkamą atliekų perdirbimo įmonę. Informacijos apie atliekų perdirbimą kreiptis į pardavėją arba vietos valdžios institucijas. Susidėvėję elektriniai ir elektroniniai prietaisai turi gamtai kenksmingų medžiagų. Anksčiau perdirbimui neatiduoti prietaisai kelia pavojų aplinkai ir žmonių sveikatai.

* Pasilikame teisę daryti pakaitimus.

„Grupa Topex Spółka z ograniczoną odpowiedzialnością“ Spółka komandytowa (toliau: „Grupa Topex“), kurios buvėnė yra Varsėvuoje, ul. Pograniczna 2/4 informuoja, kad visos šios instrukcijos (toliau: „instrukcija“) autorinės teisės, tai yra šioje instrukcijoje esantis tekstas, nuotraukos, schemos, paveikslai bei jų išdėstymas priklauso tik Grupa Topex ir yra saugomos pagal 1994 metais, vasario 4 dieną, dėl autorių ir gretutinių teisių apsaugos, priimtą įstatymą (t.y., nuo 2006 metų įsigaliojęs įstatymas Nr. 90, vėliau 631 su įstatymu pakeiktas). Neturint raštinio Grupa Topex sutikimo kopijuoti, perdaryti, skelbti spaudoje, keisti panaudojant komerciniams tikslams visą ar atskiras instrukcijos dalis yra griežtai draudžiama bei gresia civilinė ar baudžiamoji atsakomybė.

LV INSTRUKCIJU TULKOJUMS NO ORIGINĀLVALODAS SITIENA URBJMAŠĪNA 58G738

UZMANĪBU! PIRMS UZSĀKT LIETOT ELEKTROINSTRUMENTU, NEPIECIEŠAMS UZMANĪGI IZLASĪT DOTO INSTRUKCIJU UN SAGLABĀT TO.

DETALIZĒTI DROŠĪBAS NOTEIKUMI

PIEZĪME:

Pirms regulēšanas, apkalpošanas (urbja nomaīnas) vai remontdarbu veikšanas izņem kontaktakšu no kontaktlīgzdas.

- Darba laikā ar triecienuurbjmašīnu lietot dzirdes aizsargus. Troksnis var veicināt dzirdes zudumu.
- Elektroinstruments ir jālieto kopā ar papildrokturiem, kas ir piegādāti kopā ar to. Kontroles zudums pār elektroinstrumentu var radīt operatora ķermeņa bojājumus.
- Darbu izpildes laikā, kad elektroinstruments var saskarties ar apslēptiem barošanas vadiem, elektroinstruments jātur tikai aiz izolētā roktura. Kontakts ar barošanas vadu var izraisīt sprieguma pārvešanos uz elektroinstrumenta metāla elementiem un izraisīt elektrotriecienu.
- Katru reizi pirms pieslēgt elektroinstrumentu pie elektrotīkla, jāpārbauda barošanas vads. Bojājuma konstatēšanas gadījumā barošanas vads jānomaina autorizētā servisa centrā.
- Darba laikā elektroinstruments vienmēr jātur divās rokās, saglabājot stabilu darba pozīciju.
- Jāizvairās no pieskaršanās pie rotējošiem elementiem. Pieskaršanās pie rotējošām elektroinstrumenta daļām, īpaši aprīkojuma, var izraisīt ķermeņa bojājumus.
- Pirms nolikt elektroinstrumentu, jāuzgaida, kamēr tas apturēšies. Darbinstruments var nobloķēties, šādi izraisot kontroles zudumu pār elektroinstrumentu.
- Darbinstrumentu bloķēšanas gadījumā nekavējoties atslēgt elektroinstrumentu; jābūt gatavībai paaugstinātas reakcijas brīžiem.
- Apstrādei paredzētais materiāls ir jāpiestiprina pie pamatnes vadam jāatrodas drošā pusē, kas nav pakļauta gadījumā bojājumiem, ko var izraisīt strādājošais elektroinstruments.
- Neatbilstoša izmantošana: nemest, nepārslēgt, neiegremdēt ūdeni un citos šķidrums, neizmantojot elektroinstrumentu līmes šķīduma un cementa javas maisīšanai; nedrīkst karināt, pārvietot, stumt vai izņemt no kontaktlīgzdas ar elektrokabeļu palīdzību.

UZMANĪBU: lekārta ir paredzēta izmantošanai iekšelpās.

Neskatoties uz drošu elektroinstrumenta konstrukciju, kā arī drošības līdzekļu izmantošanu, vienmēr pastāv neliels risks gūt ievainojumus darba laikā.

Izmantoto piktogrammu skaidrojums:

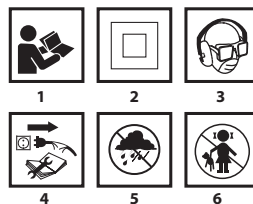

1. Izlasīt lietošanas instrukciju, ievērot tajā ietvertus brīdinājumus un drošības noteikumus.

2. Elektroinstruments ar otru izolācijas klasi.
3. Lietot individuālus aizsarglīdzekļus (aizsargbrilles, dzirdes aizsargi, pretputekļu maska).
4. Atslēgt barošanas vadu no tikla pirms apkalpošanas vai remontdarbu veikšanas.
5. Sargāt no lietus.
6. Nepieļaut bērns pie elektroinstrumenta.

UZBŪVE UN PIELIETOŠANA

Tricienuurbjmašinas ir II elektroaizsardzības klases roku elektroinstrumenti. To piedziņu veido vienfāzes kolektora dzinējs, kura griešanās ātrums tiek reducēts ar zobpārveda palīdzību. Šāda veida elektroinstrumentus bieži izmanto, taisot urbumus koksne, kokmateriālos, metālā, keramikā un plastmasā parastajā darba režīmā, kā arī taisot urbumus betonā, kļeģelos un līdzīgos materiālos darba režīmā ar tricieniem. Tricienuurbjmašinas pielietošanas jomas: būvniecības-remontdarbu veikšana, galdniecības, kā arī visa veida amatniecības darbu veikšana.

 **Nedrīkst izmantot elektroinstrumentu neatbilstoši mērķim, kuram tas ir paredzēts.**

GRAFISKĀS DAĻAS APRAKSTS

Zemāk minētā numerācija attiecas uz tiem elektroinstrumenta elementiem, kas ir minēti šīs instrukcijas grafiskajā daļā.

1. Urbjpatrona
2. Darba režīma pārslēdzējs
3. Slēdža bloķēšanas poga
4. Griešanās virziena pārslēdzējs
5. Griešanās ātruma regulēšanas poga
6. Slēdzis
7. Papildrokturis
8. Urbšanas dziļuma ierobežotāja liste

* Attēls un izstrādājums var nedaudz atšķirties.

SIMBOLU APRAKSTS



PIEZĪME



BRĪDINĀJUMS



MONTĀŽA/IESTĀTĪJUMI



INFORMĀCIJA

APRĪKOJUMS UN PIEDERUMI

- | | |
|--|-----------|
| 1. Papildrokturis | - 1 gab. |
| 2. Urbšanas dziļuma ierobežotāja liste | - 1 gab. |
| 3. Atslēga - grieztaviņa | - 1 gab. |
| 4. Urbji | - 10 gab. |
| 5. Transportēšanas soma | - 1 gab. |

SAGATAVOŠANĀS DARBAM

PAPILDROKTURA INSTALĒŠANA

 **Personīgās drošības dēļ ir ieteicams vienmēr izmantot papildrokturi (7). Roktura griešanas iespēja pirms tā piestiprināšanas pie tricienuurbjmašinas korpusa dod iespēju izvēlēties visātrāko roktura izvietojumu, kas vislabāk piemērots veicamā darba apstākļiem.**

- Atlaist pogu, kas bloķē papildroktura (7) galu, griežot to pa kreisi
- Uzvilkt papildroktura (7) galu uz cilindriskas tricienuurbjmašinas korpusa daļas.
- Pagriezīt līdz nepieciešamajam stāvoklim.
- Aizgriezīt bloķēšanas pogu pa labi, lai nostiprinātu papildrokturi (7).

URBŠANAS DZIĻUMA IEROBEŽOTĀJA INSTALĒŠANA

- Urbšanas dziļuma ierobežotāja liste (8) kalpo urbšanas dziļuma iestatīšanai.
- Atlaist pogu, kas bloķē papildroktura (7) galu.

- Ielikt urbšanas dziļuma ierobežotāja listi (8) papildroktura gala atverē.
- Iestatīt nepieciešamo urbšanas dziļumu.
- Nobloķēt, aizgriežot pogu, kas bloķē papildroktura (7) galu.

DARBINSTRUMENTU PIESTIPRINĀŠANA



Atslēgt elektroinstrumentu no elektrotikla.



• Ievietot atslēgu vienā no urbjpatronas (1) aprocēs atverēm.

• Atvērt žokļus līdz nepieciešamam izmēram.

• Ielikt urbja cilindrisku galu urbjpatronas (1) atverē līdz galam.

• Ar atslēgas palīdzību (kas tiek ievietota pēc kārtas trijās atverēs uz urbjpatronas aprocēs) aizvērt urbjpatronas žokļus.



Vienmēr jāatceras, ka atslēga ir jāņem no tricienuurbjmašinas pēc tam, kad urbis tiek ielikts vai izņemts no urbjpatronas.

DARBS/ IESTĀTĪJUMI

IESLĒGŠANA / IZSLĒGŠANA



Elektrotikla spriegumam ir jāatbilst tricienuurbjmašinas nominālo parametru tabulā dotajam sprieguma lielumam.



Ieslēgšana – nospiest slēdža (6) pogu un turēt šajā pozīcijā.

Izslēgšana – samazināt spiedienu uz slēdža (6) pogu.

Slēdža bloķēšana (ilglaicīgam darbam)

Ieslēgšana:

• Nospiest slēdža (6) pogu un turēt šajā pozīcijā.

• Nospiest slēdža bloķēšanas pogu (3) (**A att.**).

• Samazināt spiedienu uz slēdža (6) pogu.

Izslēgšana:

• Nospiest un samazināt spiedienu uz slēdža (6) pogu.



Darbvārpstas griešanās ātrums tiek regulēts ar spiediena spēku uz slēdža pogu.

DARBVĀRPSTAS GRIEŠANĀS ĀTRUMA REGULĒŠANAS POGA



Tricienuurbjmašina nodrošina darbu ar dažādiem darbvārpstas griešanās ātrumiem. Regulēšanu veic ar pogas (5) (**A att.**) palīdzību. Katrā pogas iestatījumā var laideni regulēt griešanās ātrumu, samazinot vai palielinot spiedienu uz slēdzi (6).

• Pagriežot pogu (5) pa labi, ātrums tiek palielināts.

• Pagriežot pogu (5) pa kreisi, ātrums tiek samazināts.

* Jāskatās uz simbolieem, kas atrodas uz griešanās ātruma regulēšanas pogas vai slēdža.



Griešanās ātruma regulēšana vislabāk ir jāveic, kad tricienuurbjmašina darbojas tukšgaitā ar ieslēgtu slēdža bloķēšanas funkciju. Griešanās ātrums, kas tiek iestatīts tricienuurbjmašinas darba laikā ar slodzi, var būt mazāks.

KREISAIS/LABAIS GRIEŠANĀS VIRZIENS



Pateicoties griešanās virziena pārslēdzēju (4), tiek mainīts tricienuurbjmašinas darbvārpstas griešanās virziens (**A att.**).

Griešanās pa labi - novietot pārslēdzēju (4) kreisajā malējā stāvoklī.

Griešanās pa kreisi - novietot pārslēdzēju (4) labajā malējā stāvoklī.

* Brīdinājums! Dažos gadījumos griešanās virziena pārslēdzēja stāvoklis var atšķirties no iepriekš minētā apraksta. Nepieciešams pievērst uzmanību simbolieem, kas atrodas uz griešanās virziena pārslēdzēja vai uz iekārtas korpusa.



Nedrīkst mainīt griešanās virzienus tricienuurbjmašinas darbvārpstas griešanās laikā. Pirms ieslēgšanas nepieciešams pārbaudīt, vai griešanās virziena pārslēdzējs atrodas atbilstošā pozīcijā.

DARBA REŽĪMA PĀRSLĒDZĒJS



Darba režīma pārslēdzējs (2) ļauj izvēlēties nepieciešamo darba režīmu: parasto urbšanu un tricienuurbšanu (**B att.**). Veidojot urbumus tādos materiālos kā metāls, koksne, keramika, plastmasa u.tml. nepieciešams novietot pārslēdzēju pozīcijā „parastā urbšana” (ar urbja simbolu). Urbumiem koksne, kokmateriālos un metālā ir jālieto urbji no ātrgriezīga tērauda vai no oglekļa tērauda (tikai koksnes un kokmateriālos). Tricienuurbšanai ir jāizmanto speciāli urbji ar uzliktu no cietskausējumiem.



Nedrīkst izmantot kreiso skrūvēšanas virzienu ieslēgtā triecienuurbšanas režīmā.



Ilglaicīga urbšana zemajā darbvārpstas griešanās ātrumā var pārkaršēt elektrodzinēju, tādējādi periodiski ir jātaisa pārtraukumi vai jāļauj, lai iekārta strādā maksimālos apgriezienos bez slodzes apmēram 1-2 minūtes. Jāuzmanās, lai netiktu aizsegta atveres, kas kalpo triecienuurbjamašīnas dzinēja ventilēšanai.

APKALPOŠANA UN APKOPE



Pirms sākt veikt jebkādas darbības, kas ir saistītas ar instalēšanu, regulēšanu, remontu vai apkalošanu, nepieciešams atslēgt elektrokabeļa kontaktdakšu no kontaktligzdās.

APKOPE UN UZGLABĀŠANA



- Ieteicams tīrīt elektroinstrumentu katru reizi pēc lietošanas.
- Tīrīšanai nedrīkst izmantot ūdeni vai jebkādas citus šķidrums.
- Elektroinstruments jātīra ar sausu auduma gabalu vai jāizpūš ar zema spiediena saspiesto gaisu.
- Nedrīkst izmantot tīrīšanas līdzekļus un šķīdinātājus, jo tie var sabojāt plastmasas detaļas.
- Regulāri jātīra ventilācijas spraugas dzinēja korpusā, lai nepieļautu elektroinstrumenta pārkaršanu.
- Ja tiek bojāts elektrokabelis, to nepieciešams nomainīt pret elektrokabeļi ar tādiem pašiem parametriem. Šī darbība ir jāveic kvalificētam speciālistam vai servisa centram.
- Pārmērīgas kolektora dzirksteļošanas gadījumā atdot iekārtu kvalificētai personai oglekļa suku stāvokļa pārbaudei.
- Iekārta vienmēr jāuzglabā sausā, bērniem nepieejamā vietā.

URBJPATRONAS NOMAIŅA



- Atvērt urbjpatronas (1) žokļus.
- Izskrūvēt nostiprinātājskrūvi ar krustveida skrūvgriezi, griežot to pa labi (kreisā vītne).
- Piestiprināt sešstūra atslēgu urbjpatronā (D att.).
- Viegli uzstiet sešstūra atslēgas galam.
- Atskrūvēt urbjpatronu.



Urbjpatronas montāža notiek tieši pretēji tās demontāžai.

OGLEKĻA SUKU NOMAIŅA



Izlietotās (īsākas par 5 mm), sadedzinātās vai plīsušās dzinēja oglekļa suku nepieciešams uzreiz nomainīt. Vienmēr vienlaicīgi jāmaina abas sukas. Oglekļa suku maiņu nepieciešams veikt tikai kvalificētai personai, kura izmanto oriģinālās rezerves daļas.



Jebkāda veida defekti ir jānovērš tikai ražotāja autorizētajā servisa centrā.

TEHNISKE PARAMETRI

NOMINĀLO PARAMETRU DATI

Sitienu urbjmašīna		
Parametrs		Vērtība
Barošanas spriegums		230 V AC
Barošanas frekvence		50 Hz
Nominālā jauda		850 W
Griešanās ātrums tukšgaitā		0 - 3000 min ⁻¹
Triecienu biežums tukšgaitā		0 - 48000 min ⁻¹
Urbjpatronas aptvertspēja		1,5- 13 mm
Urbjpatronas vītnes izmērs		½"
Maksimālais urbuma diametrs	Tērauds	13 mm
	Betons	13 mm
	Koksne	32 mm
Elektroaizsardzības klase		II
Masa		2,6 kg
Ražošanas gads		2019

DATI PAR TROKŠNI UN VIBRĀCIJĀM



Informācija par trokšņiem un vibrāciju

Tādi emitētā trokšņa līmeņi kā emitētā akustiskā spiediena līmenis L_{pA} , un akustiskās jaudas līmenis L_{wA} , kā arī mērījuma neprecizitāte K ir minēta zemāk saskaņā ar standartu EN 60745.

Vibrāciju vērtības a_{hD} , un mērījuma neprecizitāte K ir norādītas saskaņā ar standartu EN 60745-2-1 un minētas zemāk.

Šajā instrukcijā norādītais vibrāciju līmenis ir mērīts saskaņā ar mērīšanas procedūru, kas noteikta standartā EN 60745-2-1, un var tikt izmantots elektroiekārtu salīdzināšanai. To var arī izmantot, lai veiktu vibrācijas ekspozīcijas sākotnējo novērtējumu.

Dotais vibrāciju līmenis ir reprezentatīvais lielums attiecībā pret elektroiekārtas pamatizantošanas mērķiem. Ja iekārta tiks izmantota citiem mērķiem vai ar citiem darbinstrumentiem un netiks pietiekami labi kopta, vibrāciju līmenis var mainīties. Iepriekš minēti iemesli var palielināt vibrācijas ekspozīciju visā darba periodā.

Lai precīzi novērtētu vibrācijas ekspozīciju, jāņem vērā periodi, kad elektroiekārta ir izslēgta vai ir ieslēgta, bet netiek izmantota darbam. Šādi kopējā vibrācijas ekspozīcija var kļūt ievērojami mazāka. Lai pasargātu lietotāju no vibrācijas sekām, jānodrošina tādi papildu drošības līdzekļi kā elektroiekārtas un darbinstrumentu apkope, atbilstoša roku temperatūra un atbilstoša darba organizācija.

Akustiskā spiediena līmenis: $L_{pA} = 93$ dB(A) $K=3$ dB(A)

Akustiskās jaudas līmenis: $L_{wA} = 104$ dB(A) $K=3$ dB(A)

Vērtība, kas mēra vibrāciju patēriņājumus, veicot triecienuurbšanu betonā: $a_{hD} = 8,41$ m/s² $K=1,5$ m/s²

Vērtība, kas mēra vibrāciju patēriņājumus, urbjot metālā: $a_{hD} = 2,73$ m/s² $K=1,5$ m/s²

VIDES AIZSARDZĪBA



Elektroinstrumentus nedrīkst iznest kopā ar sadzīves atkritumiem. Tie ir jānodod utilizācijai attiecīgajiem uzņēmumiem. Informāciju par utilizāciju var sniegt produkta pārdevējs vai vietējie varas orgāni. Izlietotās elektriskās un elektroniskās ierīces satur videi kaitīgas vielas. Ierīce, kura netika pakļauta otrreizējai izveijai pārstrādei, rada potenciālus draudus videi un cilvēku veselībai.

* Ir tiesības veikt izmaiņas.

„Grupa Topex Spółka z ograniczoną odpowiedzialnością” Spółka komandytowa (turpmāk „Grupa Topex”) ir galveno ofisu Varšavā, ul. Pograniczna 2/4, informē, ka visa veida autoritātes attiecībā uz dotās instrukcijas (turpmāk „Instrukcija”) saturu, tai skaitā uz tās tekstu, samazinātām fotogrāfijām, shēmām, zīmējumiem, kā arī attiecībā uz tās kompozīciju, pieder tikai Grupa Topex, kuras ir aizsargātas ar likumu saskaņā ar 1994. gada 4. februāra „Likumu par autoritātesbūvniecību” (Likumu Vēstnesis 2006 nr. 90, 631. poz. ar turpm. izm.). Visas Instrukcijas kopumā vai tās noteikto daļu kopēšana, atpazīšana, publicēšana vai modificēšana komercijas mērķiem bez Grupa Topex rakstiskās atļaujas ir stingri aizliegta, pretējā gadījumā pārkāpējs var tikt saukts pie kriminālas vai administratīvas atbildības.



ALGUPÄRASE KASUTUSJUHENDI TÕLGE

LÖÖKTRELL 58G738

TÄHELEPANU: ENNE ELEKTRISEADMEGA TÖÖTAMA ASUMIST LUGEGE HOOLIKALT LÄBI KÄESOLEV JUHEND JA HOIDKE SEE ALLES HILISEMAKS KASUTAMISEKS.

ERIOHUTUSJUHISED

TÄHELEPANU:

Enne mistahes reguleerimis-, hooldus- (puuri vahetamine) või parandustoiminguid tõmmake seadme toitejuhtme pistik pistikupesast välja.

- **Kasutage töö ajal kuulmiskaitsevahendeid.** Liiga tugev müra võib viia kuulmise kaotamiseni.
- **Kasutage elektritööriista koos sellega kaasas olevate lisakäepidemetega.** Kontrolli kaotamine seadme üle võib põhjustada sellega töötajale kehavigastusi.
- **Tööde juures, mille puhul töötarvik võib sattuda varjatud elektrijuhtmetele, hoidke seadet alati isoleeritud käepidemetel.** Töötarviku kokkupuutel pingelise all oleva toitejuhtmega võib pingelise kanduda seadme metallelementidele ja põhjustada nii elektrilööki.
- Enne seame lülitamist vooluvõrku kontrollige alati toitejuhet ja vigastuste ilmnemisel laske toitejuhe välja vahetada volitatud parandustöökojas.
- Töö ajal hoidke seadet alati kahe käega ja säilitage kindel kehaasend.
- **Ärge puudutage seadme pöörlevaid elemente.** Seadme pöörlevate osade, eelkõige töötarvikute puudutamine võib põhjustada kehavigastusi.
- **Enne seadme käest ära panemist oodake, et see täielikult peatuks.** Muidu või töötarvik blokeeruda ja see võib viia kontrolli kaotamiseni seadme üle.
- Kui töötarvik blokeerub, lülitage seade kohe välja. Olge seejuures valmis tugevaks reaktsiooniks.
- **Kinnitage töödeldav materjal klambrite või pitskruvi abil stabiilsele alusele ja kindlustage nihkumise vastu.** Töödeldava materjali kinnitamine sellisel viisil on ohutum kui selle käes hoidmine.
- Hoidke seadme toitejuhet alati seadme ohutul poolel nii, et töötav saag ei saaks toitejuhet vigastada.
- **Vale kasutusviisi kirjeldus:** Ärge visake seadet, ärge koormake seadet üle, ärge kastke seadet vette ega muudesse vedelikesse, ärge kasutage seadet liimi- ja tsemendisegude segamiseks, ärge riputage, transportige, lohistage elektriseadet ega tõmmake seda pistikupesast välja toitejuhet pidi.

TÄHELEPANU: Seade on mõeldud kasutamiseks siseruumides.

Vaatamata turvakonstruktsiooni kasutamisele kogu töö vältel, turvavahendite ja lisakaitsevahendite kasutamisele, on seadmega töötamise ajal alati olemas kehavigastuste oht.

Kasutatud piktogrammide selgitused:

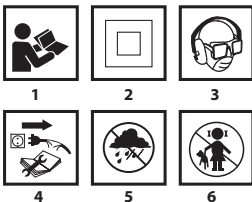

1. Lugege kasutusjuhend läbi ning järgige selles toodud hoiatusi ja ohutusjuhiseid!

2. Teise isolatsiooniklassiga seade.
3. Kasutage isikukaitsevahendeid (kaitseprillid, kõrvaklapid, tolmuvastane mask).
4. Enne hooldus- või parandustoimingute alustamist tõmmake seadme pistik pistikupesast välja.
5. Kaitske seadet vihma eest.
6. Ärge lubage lapsi seadme lähedusse.

EHITUS JA KASUTAMINE

Lööktrell on II klassi isolatsiooniga elektriline käsi-tööriist. Seadme paneb tööle ühefaasiline kommutaatormootor, mille pöördekiirust piirab hammasjagaja. Seda tüüpi elektriseadmed on laialdaselt kasutusel aukude puurimiseks puitpindadesse ja puidusarnastesse materjalidesse, metalli, keramiilistes pindadesse ja kunstmaterjalidesse ilma löögita töörežiimil ning betooni, telliskivisse ja sarnastesse materjalidesse löökrežiimil. Seadmete kasutusala on ehitus- ja remonditööd, tislitööd ning kõik kodus majapidamises amatöörina tehtavad sarnased tööd.



Keelatud on kasutada elektritööriista vastuolus selle määratud otstarbega!

JOONISTE SELGITUS

Alltoodud numeratsioon vastab käesoleva juhendi joonistel toodud seadme elementide numeratsioonile.

1. Padrun
2. Töörežiimi ümberlüüti
3. Töölüüti lukustusnupp
4. Pöörlemissuuna ümberlüüti
5. Pöördekiiruse reguleerimise nupp
6. Töölüüti
7. Lisakäepide
8. Puurimissügavuse piiraja liist

* Võib esineda erinevusi joonise ja toote enda vahel.

KASUTATUD GRAAFILISTE SÜMBOLITE SELGITUS



TÄHELEPANU



HOIATUS



PAIGALDUS / SEADISTAMINE



INFO

VARUSTUS JA TARVIKUD

- | | |
|-----------------------------------|---------|
| 1. Lisakäepide | – 1 tk |
| 2. Puurimissügavuse piiraja liist | – 1 tk |
| 3. Vöti – nupp | – 1 tk |
| 4. Puurid | – 10 tk |
| 5. Transportkohver | – 1 tk |

ETTEVALMISTUS TÖÖKS

LISAKÄPIDEME PAIGALDAMINE



Ohutuse huvides on alati soovitatav kasutada lisakäepidet (7). Lisakäepideme pööramise võimalus on enne selle trelli korpusega ühendamist võimaldab valida konkreetses töitingimustes kõige mugavama asendi.



- Vabastage lisakäepideme (7) võru kinnituspult, keerates seda vasakule.
- Suruge lisakäepideme (7) võru trelli korpuse silindrilisele osale.
- Pöörake lisakäepideme kõige mugavasse asendisse.
- Lisakäepideme (7) kinnitamiseks keerake kinnituspultu paremale.

PUURIMISSÜGAVUSE PIIRAJA PAIGALDAMINE



Piiriku liistu (8) abil saate määrata puuri materjali ulatumise sügavuse.

- Vabastage lisakäepideme (7) võru kinnituspult.
- Paigaldage piiriku liist (8) lisakäepideme võru avausse.

- Valige soovitud puurimisügavus.
- Fikseerimiseks keerake kinni lisakäepideme (7) võru lukustusnupp.

TÖÖTARVIKUTE KINNITAMINE



Lülitage seade vooluvõrgust välja.



- Asetage võti ühte padruni (1) rõngal olevatest avaustest.
- Avage padrun soovitud ulatuses.

- Lükake puuri silindrikujuline ots puuripadruni (1) avause kuni tunnete vastupanu.
- Võtme abil (asetades seda järjestikku kolme puuripadruni võrul paiknevasse avause) keerake padrun puuri otsa ümber kinni.



Pidage meeles, et pärast töötarviku paigaldamise või vahetamisega seotud toimingute lõpetamist tuleb võti alati puuripadruni küljest eemaldada.

TÖÖ / SEADISTAMINE

SISSELÜLITAMINE / VÄLJALÜLITAMINE



Võrgu pinge peab vastama trelli nominaaltabelis näidatud pingetugevusele.



Sisselülitamine: vajutage töölülit nupp (6) alla ja hoidke sellel asendis.

Väljalülitamine – vabastage töölülit nupp (6).

Lülitilukk (pikaajaline töö)

Sisselülitamine:

- Vajutage töölülit nupp (6) alla ja hoidke selles asendis.
- Vajutage töölülit nupp (3) alla (**joonis A**).
- Vabastage töölülit nupp (6).

Väljalülitamine:

- Vajutage töölülit nupp (6) alla ning seejärel vabastage.



Spindli pöörlemise kiiruse reguleerimiseks muutke töölülit nupule vajutamise tugevust.

SPINDLI PÖÖRDEKIIRUSE REGULEERIMISE NUPP



Trelli on võimalik kasutada spindli erinevatel pöördekiirustel. Pöördekiirust reguleeritakse nupu (5) abil (**joonis A**). Iga pöördekiiruse nupu asendi ulatus on võimalik reguleerida pöördekiirust suurendades või vähendades töölülit nupule (6) vajutamise tugevust.

- Nupu (5) pöörämisel paremale pöördekiirus suureneb.
- Nupu (5) pöörämisel vasakule pöördekiirus väheneb.

* Jälgige graafilisi märgistusi pöördekiiruse reguleerimise nupul või töölülitil.



Sobiv pöördekiirus valitakse töö käigus, kui trell on käivitatud, ilma koormuseta ja väljalülitatud töölülit luku funktsiooniga. Nii valitud pöörded võivad tegeliku töö ajal olla madalamad.

PÖÖRLEMISUUND PAREMALE – VASAKULE



Pöörlemisuunda ümberlülit (4) abil saab muuta trelli spindli pöörlemise suunda (**joonis A**).

Pöörlemine paremale – seadke lüliti (4) äärmisesse vasakusse asendisse.

Pöörlemine vasakule – seadke lüliti (4) äärmisesse paremasse asendisse.

* Pange tähele, et mõnel juhul võib lüliti asend pöörlemisuunda suhtes olla kirjeldatud erinev. Jälgige lüliti või seadme korpusel paiknevaid märgistusi.



Keelatud on muuta pöörlemise suunda seadme spindli pöörlemise ajal. Enne seadme käivitamist veenduge, et pöörlemisuunda ümberlülit oleks õiges asendis.

TÖÖREŽIIMI ÜMBERLÜLITI



Töörežiimi ümberlülit (2) võimaldab valida sobiva töörežiimi: puurimine ilma löökfunktsioonita või löökpuurimine (**joonis B**). Aukude puurimiseks sellistesse materjalidesse nagu metall, puit, keramika, plast ja muu sarnane seadistage lüliti ilma löökfunktsioonita puurimise asendisse (puuri sümbol). Aukude puurimiseks materjalidesse nagu kivi, betoon, telliskivi või muu sarnane

seadistage lüliti löökpuurimise asendisse (vasara sümbol). Puitu, puidulaadsetesse materjalidesse ja metallidesse puuritakse auke kiirloketerasest või süsinikterasest (ainult puitu ja puidulaadsetesse materjalidesse) puuridega. Löökpuurimiseks kasutatakse spetsiaalseid tsementiditud karbiidist kattega puure.



Ärge kasutage vasakut pöörlemisuunda koos sisselülitatud löökfunktsiooniga.



Pikaajaline puurimine madalal pöördekiirusel võib mootori üle koormata. Pidage töötamisel regulaarseid pause või laske seadmel töötada ilma koormuseta 1–3 minutit maksimumpööratel. Jälgige, et ei ummistuks seade korpusesse olevad avadused, mis on mõeldud mootori õhutamiseks.

KASUTAMINE JA HOOLDUS



Enne mistahes paigaldus-, reguleerimis-, parandus- või hooldustoiminguid tõmmake seadme toitejuhtme pistik pistikupesast välja.

HOOLDAMINE JA HOIDMINE



Soovitame puhastada seadet iga kord vahetult pärast kasutamist.

- Ärge kasutage seadme puhastamiseks vett ega muid vedelikke.
- Puhastage seadet kuiva kangatüki või nõrga suruõhujoa abil.
- Ärge kasutage puhastusvahendeid ega lahusteid, sest need võivad kahjustada seadme plastosi.
- Puhastage regulaarselt ventilatsiooniväsi mootori korpusesse, et vältida seadme ülekuumenemist.
- Toitejuhtme vigastamise korral vahetage see välja samade parameetritega juhtme vastu. Usaldage see töö kvalifitseeritud spetsialistile või viige seade teenindusse.
- Juhul, kui kommutaatorist lendab liigselt sädemeid, laske vastava kvalifikatsiooniga isikul kontrollida mootori süsiharjade seisundit.
- Hoidke seadet kuivas, lastele kättesaamatus kohas.

PADRUNI VAHETAMINE



- Keerake padrun (1) lahti.
- Keerake ristpeakruvikeeraja abil välja padruni kinnituskruvi, keerates kruvikeerajat paremale (vasakkeere).
- Paigaldage kuuskantvõti padrunisse (1) (**joonis D**).
- Lööge kergelt vastu kuuskantvõtit.
- Keerake puuripadrun maha.



Padruni paigaldamine toimub vastupidises järjekorras võrreldes selle eemaldamisega.

SÜSIHARJADE VAHETAMINE



Mootori kulunud (lühemad kui 5 mm), kõrbunud või rebenenud süsiharjad tuleb kohe välja vahetada. Vahetage alati mõlemad süsiharjad korraga. Usaldage süsiharjade vahetamine kvalifitseeritud isikule, kes kasutab originaalvaruosi.



Mistahes vead laske parandada seadme tootja volitatud hooldusfirmas.

TEHNILISED PARAMEETRID

NOMINAALANDMED

Lööktrell		
Parameeter		Väärtus
Toitepinge		230 V AC
Toitesagedus		50 Hz
Nominaalne võimsus		850 W
Pöördekiiruse ulatus koormuseta		0 - 3000 min ⁻¹
Löökide sagedus ilma koormuseta		0 - 48000 min ⁻¹
Puuripadruni ulatus		1,5- 13 mm
Puuripadruni keerme moot		½"
Puuritava augu maksimaalne läbimoot	Teras	13 mm
	Betoon	13 mm
	Puit	32 mm
Kaitseklass		II

Kaal	2,6 kg
Tootmisaasta	2019

MÜRA JA VIBRATSIOONI PUUDUTAVAD ANDMED

i Müra ja vibratsiooni info

Käesolevas juhendis esitatud tekkiva müra tasemed, nagu helirõhutase L_p , müra võimsustase L_w ning mõõtemääramatus K , vastavad standardile EN 60745.

Allpool esitatud vibratsioonitase $a_{h,d}$ ja mõõtemääramatus K on esitatud kooskõlas standardiga EN 60745-2-1.

Käesolevas juhendis esitatud vibratsioonitase on mõõdetud standardis EN 60745-2-1 sätestatud mõõtmisprotseduuri järgi ja seda võib kasutada elektritööriistade võrdlemisel. Seda võib kasutada ka vibratsiooniga kokkupuute esialgseks hindamiseks.

Esitatud vibratsioonitase on piisavalt esinduslik tööriista tavakasutuse puhul. Kui elektritööriista kasutatakse muul viisil või koos muude töötarvikutega, samuti juhul, kui tööriista piisavalt ei hooldata, võib vibratsioonitase muutuda. Ülaltoodud põhjused võivad suurendada kokkupuudet vibratsiooniga kogu tööaja vältel.

Vibratsiooniga kokkupuute põhjalikuks hindamiseks tuleb arvesse võtta ka ajavahemikke, mil tööriist on välja lülitatud või on sisse lülitatud, aga seda ei kasutata töö tegemiseks. Nii võib vibratsiooniga kokkupuute koguväärtus olla märgatavalt väiksem. Seadmega töötaja kaitsmiseks vibratsiooni tagajärgede eest tuleb võtta lisa-ohutusmeetmeid, nagu elektritööriista ja töötarvikute piisav hooldamine, sobiva temperatuuri tagamine, õige töökorraldus.

Helirõhutase: $L_{p,A} = 93$ dB(A) $K=3$ dB(A)

Müra võimsustase: $L_{w,A} = 104$ dB(A) $K=3$ dB(A)

Mõõdetud vibratsioonitase, betooni löökpuurimine:

$a_{h,d} = 8,41$ m/s² $K=1,5$ m/s²

Mõõdetud vibratsioonitase, metalli puurimine:

$a_{h,d} = 2,73$ m/s² $K=1,5$ m/s²

KESKKONNAKAITSE



Ärge visake elektriseadmeid olmeprügi hulka, vaid viige need käitlemiseks vastavasse asutusse. Informatsiooni toote käitlemise kohta annab müüja või kohalik omavalitsus. Kasutatud elektrilised ja elektroonilised seadmed sisaldavad looduslikule keskkonnale ohtlikke aineid. Ümbertöötlemata seade kujutab endast ohtu keskkonnale ja inimeste tervisele.

* Tootjal on õigus muudatust sisse viia.

„Grupa Topex Spółka z ograniczoną odpowiedzialnością“ Spółka komandytowa asukohaga Varasavas, ul. Pograniczna 2/4 (edaspidi „Grupa Topex“) informeerib, et kõik käesoleva juhendiga (edaspidi: juhend), muuhulgas selle teksti, fotode, skeemide, jooniste, samuti selle ülesehitusega seotud autoritõigused kuuluvad eranditult Grupa Topex'ile ja on kaitsitud 4. veebruaril 1994 autoritõiguste ja muude sarnaste õiguste seadusega (vt. Seaduste ajakiri 2006 Nr 90 Lk 631 koos hilisemate muudatustega). Kogu juhendi või selle osade kopeerimine, töötlemine ja modifitseerimine kommertsiaalsel viisil ilma Grupa Topex'i kirjaliku loata on rangelt keelatud ning võib kassa tuua tsiviilvastutuse ning karistuse.

BG ПРЕВОД НА ОРИГИНАЛНАТА ИНСТРУКЦИЯ

БОРМАШИНА УДАРНА 58G738

ВНИМАНИЕ: ПРЕДИ ПРИСТЪПВАНЕ КЪМ УПОТРЕБА НА ЕЛЕКТРОИНСТРУМЕНТА СЛЕДВА ВНИМАТЕЛНО ДА СЕ ПРОЧЕТЕ НАСТОЯЩАТА ИНСТРУКЦИЯ И ТЯ ДА СЕ ПАЗИ С ЦЕЛ ПО-НАТАТЪШНО ИЗПОЛЗВАНЕ

ПОДРОБНИ ПРАВИЛА ЗА БЕЗОПАСНОСТ

ВНИМАНИЕ:

Преди да пристъпите към дейности свързани с регулирането, обслужването (смяната на свредлото) или ремонт, следва да се извади щепсела на захранващия проводник от мрежовия контакт.

- Използвайте средства за защита на слуха по време на работа. Шумът може да доведе до увреждане на слуха.
- Електроинструмента използвайте заедно с допълнителните ръкохватки доставяни заедно с електроинструмента. Забавта на контрол може да доведе до наранявания на оператора.
- По време на извършването на работи, по време на които инструментът може да попадне на скрити електропроводници, електроинструментът трябва да бъде държан само за изолираните ръкохватки. Контакт с електрически проводник, може да предизвика пренасяне на напрежението върху металните елементи на електроинструмента и да доведе до поражение с електрически ток.
- Преди включването на електроинструмента, всеки път трябва да се проверява захранващия проводник, в случай, че се установи повреждане, трябва да се поръча смяната на проводника в оторизирана работилница.
- Електроинструмента по време на работа трябва винаги да се държи с двете ръце заемайки стабилна работна позиция.
- Да се избягва докосването на въртящите се елементи. Докосването на въртящите се части на електроинструмента, а особено оборудването, може да доведе до телесни увреждания.
- Преди оставянето на електроинструмента, трябва да се почака той да престане да работи. Работният инструмент може да бъде блокиран и да предизвика загуба на контрол върху електроинструмента.
- В случай на блокировка на работния инструмент, трябва веднага да се изключи електроинструмента, трябва да бъдете подготвени за появяването на високи моменти на реакция.
- Материалът предназначен за обработка трябва да бъде закрепен на стабилна основа и да бъде осигурен от преместване с помощта на клемите или менгемета. Такъв начин на закрепване на обработвания предмет е по-безопасен отколкото да се държи с ръка.
- Захранващият проводник на електроинструмента трябва да се намира от безопасната страна, да не е излаган на случайно нараняване от действащия електроинструмент.
- Описание на неправилната употреба: Да не се хвърля електроинструмента, да не се претоварва, да не се потопява във вода или други течности, да не се използва за смесването на лепилни и циментови разтвори, не бива да се: окачва, пренася, влече или да се изключва електроинструмента от контакта дърпайки го за захранващия проводник.

ВНИМАНИЕ! Устройството служи за работа в помещениата.

Въпреки прилагането на безопасна конструкция по принцип и прилагането на предпазни и допълнителни осигурителни средства, винаги съществува риск от дребни увреждания по време на работа.

Обяснение на използваните пиктограми:

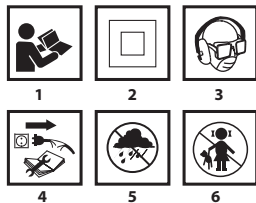

1. Да се прочете инструкцията за обслужване, да се спазват предупрежденията и условията за безопасност, съдържащи се в нея.
2. Устройство с изолация втора класа.
3. Използвай средства за лична защита.
4. Да се извади захранващия проводник преди започването на операции по обслужването или ремонта.
5. Да се пази от дъжд.
6. Да не се допускат деца до устройството.

КОНСТРУКЦИЯ И ПРИЛОЖЕНИЕ

Ударните бормашини са ръчни електроинструменти с изолация II категория. Инструментите са задвижвани от колекторен еднофазен двигател, чиято скорост на оборотите е редуцирана с помощта на зъбна предавка. Този вид електроинструменти е широко използван за пробиване на отвори в дърво, дървоподобни материали, метал, керамика и синтетични материали при работен режим без удар, както и в бетон, тухла и подобни материали при работен режим с удар. Областите на употреба са извършването на ремонтно-строителни, дърводелски и всякакви други работи свързани със самостоятелната любителска дейност (майсторене).

! Не бива да се използва електроинструмента за дейности несъответстващи на неговото предназначение.

ОПИСАНИЕ НА ГРАФИЧНИТЕ СТРАНИЦИ

Долната номерация се отнася до елементите на устройството представени на графичните страници на настоящата инструкция.

1. Патронник
2. Превключвател на работния режим
3. Бутон на блокировката на пусковия бутон
4. Превключвател на посоката на въртене
5. Регулатор на скоростта на въртене
6. Пусков бутон
7. Допълнителна ръкохватка
8. Летва на ограничителя на дълбочината на пробиване

* Може да има незначителни разлики между чертежа и изделието.

ОПИСАНИЕ НА ИЗПОЛЗВАНИТЕ ГРАФИЧНИ СИМВОЛИ



ВНИМАНИЕ



ПРЕДУПРЕЖДЕНИЕ



МОНТАЖ/НАСТРОЙКИ



ИНФОРМАЦИЯ

ЕКИПИРОВКА И АКСЕСОАРИ

- | | |
|--|----------|
| 1. Допълнителна ръкохватка | - 1 бр. |
| 2. Летва на ограничителя на дълбочината на пробиване | - 1 бр. |
| 3. Ключ – върток | - 1 бр. |
| 4. Свредла | - 10 бр. |
| 5. Транспортно куфарче | - 1 бр. |

ПОДГОТОВКА ЗА РАБОТА

ИНСТАЛИРАНЕ НА ДОПЪЛНИТЕЛНАТА РЪКОХВАТКА

! Предвид на личната безопасност се препоръчва винаги употребата на допълнителна ръкохватка (7). Възможността за обръщане на допълнителната ръкохватка преди затискането и върху корпуса на бормашината позволява да се избере най-удобното положение за условията на извършваната работа.

- Разхлабваме въртока блокиращ фланец на ръкохватката (7), въртейки го наляво.
- Поставяме фланец на допълнителната ръкохватката (7) върху цилиндричната част на корпуса на бормашината.
- Завъртаме до най-удобното положение.
- Завиваме въртока за блокиране на допълнителната ръкохватка (7) надясно с цел фиксирането на ръкохватката.

ИНСТАЛИРАНЕ НА ОГРАНИЧИТЕЛЯ НА ДЪЛБОЧИНАТА НА ПРОБИВАНЕ

! Летва на ограничителя (8) служи за определянето на дълбочината на проникването на свредлото в материала.

- Разхлабваме въртока блокиращ фланец на допълнителната ръкохватка (7).
- Пъхаме летвата на ограничителя (8) в отвора на фланец на допълнителната ръкохватка.
- Настрояваме желаната дълбочина на пробиване.
- Блокираме чрез затягане на въртока блокиращ фланец на допълнителната ръкохватка (7).

ЗАКРЕПВАНЕ НА РАБОТНИТЕ ИНСТРУМЕНТИ

! Изключваме електроинструмента от захранването.

- Пъхаме ключа в един от отворите на веригата на патронника (1).
- Разваряваме челюстите до желания размер.
- Пъхаме цилиндричния крайник на свредлото до края в отвора на патронника (1).
- С помощта на ключа (пъхан поредно в три отвора на веригата на патронника) затискаме челюстите на патронника върху крайника на свредлото.



Винаги трябва да помним, че ключът следва да бъде изваден от бормашината след приключването на операциите свързани с монтажа и демонтажа на свредлото.

РАБОТА / НАСТРОЙКИ

ВКЛЮЧВАНЕ / ИЗКЛЮЧВАНЕ



Напрежението на мрежата трябва да съответства на стойността на напрежението посочено на табелката за технически данни на бормашината.



Включване - натиска се пусковия бутон (6) и се придържа в това положение.

Изключване – освобождава се пусковия бутон (6).

Блокировка на пусковия бутон (постоянна работа)

Включване :

- Натиска се пусковия бутон (6) и се придържа в това положение.
- Натискаме бутона за блокировка на пусковия бутон (3) (черт. А).
- Освобождава се пусковия бутон (6).

Изключване:

- Натискаме и освобождаваме пусковия бутон (6).



Диапазона на скоростта на оборотите на шпиндела се регулира чрез степента на натиск върху пусковия бутон.

РЕГУЛАТОР НА СКОРОСТТА НА ОБОРОТИТЕ НА ШПИНДЕЛА



Бормашината позволява да се работи с различни скорости на оборотите на шпиндела. Регулирането се осъществява с помощта на копче (5) (черт. А). В обсега на всяка една настройка на копчето за регулиране на скоростта на оборотите може

плавно да се регулира скоростта чрез увеличаване и намаляване на натиска върху пусковия бутон (6).

- Въртенето надясно на регулатора (5) води до повишаване на скоростта.
- Въртенето наляво на регулатора (5) води до редукция на скоростта.

*Трябва да се отнесете към графичните символи, разположени върху регулатора на скоростта на оборотите на или пусковия бутон.

i Правилния избор на скоростта на оборотите се провежда по времето, когато бормашината е включена без натоварване при включена функция на блокировка на пусковия бутон. Така настроените обороти при работа с натоварване могат да бъдат по-малки.

ПОСОКА НА ВЪРТЕНЕ НАДЯСНО - НАЛЯВО

i С помощта на превключвателя на скоростите (4) избираме посоката на въртене на шпиндела на бормашината (**черт. А**).

Въртене надясно – поставяме превключвателя (4) в крайно ляво положение.

Въртене наляво – поставяме превключвателя (4) в крайно дясно положение.

* Трябва да се има предвид, че в някои случаи положението на превключвателя спрямо скоростите може да бъде различно от описаното. Трябва да се спазват графичните символи, нанесени на превключвателя или на корпуса на устройството.

! Не се разрешава да се извършва промяна на посоката на въртене, когато шпинделът на бормашината се върти. Преди включването трябва да се провери дали превключвателят на посоката на въртене е в правилното положение.

ПРЕВКЛЮЧВАТЕЛ НА РЕЖИМА НА РАБОТА

i Превключвателят на режима на работа (2) позволява да се избере съответния режим на работа: пробиване с удар или без удар (**черт. В**). За пробиване на такива материали като: метал, дърво, керамика, пластмаси и подобни на тях следва да се нагласи превключвателя в позиция за работа без удар (символ за савредло). Пробиването в материали такива като : камък, бетон, тухла или подобни на тях следва да се нагласи превключвателя в позиция за работа с удар (символ на чука). Отвори в дърво, дървоподобни материали и метали се пробиват с помощта на савредла от бързорежеща стомана или въглеродна стомана (само в дърво и дървоподобни материали). За пробиване с удар се използват специални савредла с въглеродни твърдосплавни пластини (видия).

! Не се използва въртене наляво при режим на работа с удар

! Продължителното пробиване при ниска скорост на въртене на шпиндела застрашава двигателя с прегряване. Трябва да се правят периодични паузи по време на работа или да се даде възможност на устройството да поработи на максимални обороти без натоварване за около 1-2 минути. Да не се закриват отворите в корпуса служещи за вентилация на двигателя на бормашината.

ОБСЛУЖВАНЕ И ПОДДРЪЖКА

! Преди да се пристъпи към каквито и да било операции свързани с инсталирането, регулирането, ремонта или обслужването, следва да се извади щепсела на захранващия проводник от мрежовия контакт.

ПОДДРЪЖКА И СЪХРАНЯВАНЕ

- Препоръчва се почистването на устройството непосредствено преди всяка една употреба.
- За почистване не бива да се използва вода или други течности.
- Устройството да се почиства посредством сухо парче тъкан или да се продуха със съгъстен въздух под ниско налягане.
- Да не се използват каквито и да било почистващи средства или разтворители, тъй като те биха могли да повредят частите изработени от синтетични влакна.
- Редовно да се почистват вентилационните пролуки в корпуса на двигателя за да не се допусне до прекомерното нагряване на устройството.

- При повреда на захранващия проводник, трябва да се смени с проводник притежаващ същите параметри. Тази операция да се повери на квалифициран специалист или да се предаде устройството в сервиса.
- В случай на прекомерно искрене от колектора да се повери проверката на състоянието на въглеродните четки на двигателя на квалифицирано лице.
- Устройството винаги трябва да се съхранява в сухо и недостъпно за деца място.

СМЯНА НА ПАТРОННИКА НА БОРМАШИНАТА

- Отварят се челюстите на патронника (1).
- Отвинтваме винта закрепващ патронника с помощта на кръстата отвертка, като въртим отвертката надясно (лява резба).
- Прикрепяме шестоъгълния ключ в патронника (**черт. D**).
- Удря се леко края на шестоъгълния ключ.
- Развиваме патронника.

i Монтирането на патронника се извършва в последователност, обратна на неговото демонтиране.

СМЯНА НА ВЪГЛЕРОДНИТЕ ЧЕТКИ

! Употребените (по-къси от 5 mm), изгорели или счупени въглеродни четки на двигателя следва веднага да бъдат подменени. Винаги се подменят едновременно двете четки. Операцията по смяната на въглеродните четки следва да се поверява единствено на квалифицирано лице използвайки оригинални части.

i Всякакъв вид неизправности би трябвало да бъдат отстранявани от оторизиран сервиз на производителя.

ТЕХНИЧЕСКИ ПАРАМЕТРИ

НОМИНАЛНИ ДАННИ

Бормашина ударна		Стойност
Параметър		
Захранващо напрежение		230 V AC
Честота на захранването		50 Hz
Номинална мощност		850 W
Обсег на скоростта на въртене без натоварване		0 - 3000 min ⁻¹
Честота на удара без натоварване		0 - 48000 min ⁻¹
Обсег на патронника		1,5- 13 mm
Размер на резбата на патронника		½" *2
Максимален диаметър на пробиването	Стомана	13 mm
	Бетон	13 mm
Клас на защитеност	Дървесина	32 mm
		II
Маса		2,6 kg
Година на производство		2019

ДАНИИ ОТНОСНО ШУМА И ВИБРАЦИИТЕ

i Информация относно шума и вибрациите. Нивата на генериран шум, такива като ниво на генерираното акустично налягане L_{pA} и нивото на акустичната мощност L_{WA} , както и несигурността на измерването K , посочено по-долу в инструкцията съгласно нормата EN 60745.

Стойностите на вибрациите a_h и несигурността на измерването K са обозначени съгласно нормата EN 60745-2-1, посочена по-долу.

Посоченото в настоящата инструкция ниво на вибрациите е било измерено съгласно определената от нормата EN 60745-2-1 процедура на измерване и може да бъде използвано за сравнение на електроинструменти. Може да бъде използвано също така за встъпителна оценка на експозицията на вибрациите.

Посоченото ниво на вибрациите е репрезентативно за основните приложения или за другите работни инструменти, а също, ако не бъде достатъчно поддържано, нивото на вибрациите може да се промени. Посочените по-горе причините могат да предизвикат

окачване на експозицията срещу вибрациите по време на целия период на работа.

За да се оцени точно експозицията срещу вибрациите, трябва да се вземат предвид периодите, когато електроинструментът е изключен или когато е включен, но не е използван за работа. По този начин общата експозиция срещу вибрациите може да се окаже значително по-ниска. Трябва да се въведат допълнителни средства за безопасност с цел защитата на потребителя пред последствията от вибрациите, такива като: поддръжка на електроинструменти и работни инструменти, осигуряване на съответната температура на ръцете, правилна организация на работата.

Ниво на акустичното налягане: $L_{pA} = 93 \text{ dB(A)}$ $K=3\text{dB(A)}$

Ниво на акустичната мощност: $L_{wA} = 104 \text{ dB(A)}$ $K=3\text{dB(A)}$

Стойност на вибрационните ускорения, пробиване с удар в бетон:

$$a_{h,d} = 8,41 \text{ m/s}^2 K=1,5 \text{ m/s}^2$$

Стойност на вибрационните ускорения, пробиване в метал:

$$a_{h,d} = 2,73 \text{ m/s}^2 K=1,5 \text{ m/s}^2$$

ЗАЩИТА НА ОКОЛНАТА СРЕДА



Продуктите с електрическо захранване не бива да се изхвърлят заедно с домашните отпадъци, а да бъдат предадени на рециклинг в съответните предприятия. Информация относно рециклинга дава производителят на продукта или местните власти. Износените електрически и електронични съоръжения съдържат субстанции, които не са неутрални за околната среда. Съоръжения, които не са били рециклирани, представляват потенциална опасност за околната среда и за здравето на хората.

* Запазва се правото за извършване на промени.

„Grupa Torhex Spółka z ograniczoną odpowiedzialnością Spółka komandytowa със седалище във Варшава на ul. Pogodńska 2 / 4 (наричана по-нататък: „Grupa Torhex“) информира, че всички авторски права върху съдържанието на настоящата инструкция (наричана по-нататък: „Инструкция“), включващи между другото нейния текст, поместените снимки, схеми, чертежи, а също така нейните композиции, принадлежат изключително на Grupa Torhex и подлежат на правна защита съгласно Закона от 4 февруари 1994 година за авторското право и сродните му права (вж. Държавен вестник 2006 № 90 поз. 631 с по-нататъшните промени). Копирането, възпроизвеждането, публикуването, модифицирането с комерческа цел на цялата Инструкция, както и отделните ѝ елементи без съгласието на Grupa Torhex изразено в писмена форма, е строго забранено и може да доведе до привличането към гражданска и наказателна отговорност.



PRIJEVOD ORIGINALNIH UPUTA

UDARNA BUŠILICA 58G738

POZOR: PRIJE POČETKA KORIŠTENJA ELEKTRIČNOG ALATA TREBA PAŽLJIVO PROČITATI UPUTE ZA UPOTREBU I SPREMITI IH ZA DALJNJE KORIŠTENJE.

POSEBNI PROPISI O SIGURNOSTI

POZOR:

Prije svih aktivnosti vezanih za podešavanje i rukovanje (zamjena svrdla) ili popravljnje uređaja utikač mrežnog kabela izvadite iz utičnice.

- **Koristite štitnike sluha za vrijeme.** Ako se izlažete buci, to može dovesti do gubitka sluha.
- **Alat koristite s dodatnim drškama koje su s njim dostavljene.** Gubitak kontrole može dovesti do osobnih povreda radnika.
- **Za vrijeme izvođenja radova kod kojih bi radni alat mogao naići na skrivene električne vodove, uređaj držite za izoliranu površinu rukohvata.** Kontakt s električnim vodom pod naponom mogao bi staviti pod napon metalne dijelove uređaja i prouzročiti strujni udar.
- Svaki put prije nego električni alat priključite na napajanje, provjerite mrežni kabel, ako ustanovite da je oštećen obratite se ovlaštenoj radionici za njegovu zamjenu.
- Električni alat držite čvrsto, s obje ruke i za vrijeme rada zauzmite stabilan položaj.
- **Izbjegavajte dodir sa rotirajućim elementima.** Dodirivanje rotirajućih elemenata električnog alata, posebice radnih alata, može uzrokovati tjelesne ozljede.
- **Pričekajte dok se električni alat potpuno ne zaustavi i tek onda ga odložite.** Radni alat se može blokirati i dovesti do gubitka kontrole nad električnim alatom.
- Ako dođe do blokiranja radnog alata, odmah isključite električni alat i pripremite se na visoki moment reakcije.
- **Materijal predviđen za obrađivanje pričvrstite na stabilnu podlogu i osigurajte pomoću stezaljke ili stega kako se ne bi micao.** Obrađivani predmet pričvršćen na taj način je sigurniji nego u slučaju kad ga držite u ruci.
- Mrežni kabel električnog alata uvijek držite za sigurne strane kako ne bi došlo do njegovog oštećivanja od strane uključenog uređaja.
- **Opis nepravilne uporabe:** Ne bacajte električni alat, ne preopterećujte ga, ne potapajte u vodu niti u druge tekućine, ne koristite ga za miješanje smjesa od ljepila ili cementa, no isto tako nemojte vješati, premješati, vući ili isključivati električni alat tako da vučete mrežni kabel.

POZOR! Uređaj služi za korištenje u zatvorenom prostoru.

Bez obzira na sigurnu konstrukciju, upotrebu sigurnosnih sredstava i dodatnih zaštitnih mjera, uvijek postoji djelomični rizik od ozljeda nastalih tijekom rada.

Objašnjenje korištenih piktograma:

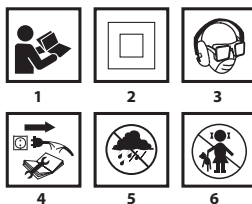

1. Pročitajte upute za upotrebu, poštuje upozorenja i sigurnosne uvjete koje su u njima navedene.

2. Uređaj s izolacijom druge klase.
3. Koristite sredstva individualne zaštite (zaštitne gogle, antifone, masku za zaštitu od prašine).
4. Prije radova na održavanju ili podešavanju uređaja izvadite utikač iz mrežne utičnice.
5. Uređaj štitite od kiše.
6. Čuvajte van dohvata djece.

KONSTRUKCIJA I NAMJENA

Udarne bušilice su ručni električni alati sa izolacijom II klase. Uređaj pokreće jednofazni komutatorski motor, čija okretna brzina je reducirana pomoću zupčanog prijenosnika. Električni alati tog tipa se često koriste za bušenje rupa u drvu, materijalima sličnim drvu, metalu, keramici i sličnim materijalima, u režimu rada bez udara a također za bušenje otvora u betonu, cigli i sličnim materijalima u režimu rada s udarom Područja na kojima se alati primjenjuju su: izvođenje remontno građevinskih radova, stolarski radovi i svi poslovi iz područja samostalne amaterske djelatnosti (sam svoj majstor).

 Električni alat se smije koristiti samo sukladno s njegovom namjenom.

OPIS GRAFIČKIH STRANICA

Dolje navedeni brojevi se odnose na elemente uređaja koji se nalaze na grafičkim stranicama tih uputa.

1. Brzostežuća glava
2. Preklopnik načina rada
3. Gumb za blokadu prekidača
4. Preklopnik za smjer rotacije
5. Gumb za regulaciju okretno brzine
6. Prekidač
7. Dodatna drška
8. Graničnik dubine bušenja

* Moguće su razlike između crteža i proizvoda.

OPIS KORIŠTENIH GRAFIČKIH ZNAKOVA



POZOR



UPOZORENJE



MONTAŽA/POSTAVKE



INFORMACIJA

PRIBOR I DODATNA OPREMA

- | | |
|-----------------------------|-----------|
| 1. Dodatna drška | - 1 kom. |
| 2. Graničnik dubine bušenja | - 1 kom. |
| 3. Ključ – okretni | - 1 kom. |
| 4. Svrkla | - 10 kom. |
| 5. Transportni kofer | - 1 kom. |

PRIPREMA ZA RAD

INSTALIRANJE DODATNE DRŠKE

 Iz sigurnosnih razloga preporučamo da uvijek koristite dodatnu dršku (7). Mogućnost okretanja dodatne drške, prije nego je stegnute na kućištu bušilice, omogućava odabir optimalnog položaja za vrstu planiranih radova.

-  Popustite kotačić za blokadu prirubnice dodatne drške (7), prirubnicu dodatne drške (7) namjestite na valjkasti dio kućišta bušilice.
- Okrenite do najpovoljnijeg položaja.
- Pritegnite kotačić za blokadu dodatne drške (7), prema desno kako biste pričvrstili dršku.

INSTALIRANJE GRANIČNIKA DUBINE BUŠENJA

-  Graničnik (8) služi za određivanje dubine uranjanja svrdla u materijal.
- Popustite kotačić za blokadu prirubnice dodatne drške (7).
- Graničnik (8) namjestite u otvor na prirubnicu dodatne drške.

- Postavite željenu dubinu bušenja.
- Blokirajte, tako da stegnete kotačić za blokadu prirubnice dodatne drške (7).

PRIČVRŠĆIVANJE RADNIH ALATA



Električni alat isključite iz napajanja.



Ključ stavite u jedan od otvora na rubu brzostežuće glave (1).

Otvorite čeljust do željene veličine.

Valjkasti nastavak svrdla stavite u otvor na brzostežućoj glavi (1) sve dok ne osjetite otpor.

Pomoću ključa (koji se stavlja redom u tri otvora na rubu brzostežuće glave) stegnite čeljust drške na svrdlu.



Uvijek imajte na pameti da je potrebno odspojiti ključ od bušilice nakon što namjestite ili izvadite svrdlo.

RAD / POSTAVKE

UKLJUČIVANJE / ISKLJUČIVANJE



Napon mreže mora odgovarati veličini napona koji je napisana na tipskoj ploči bušilice.



Uključivanje – pritisnite gumb prekidača (6) i pridržite ga u tom položaju.

Isključivanje – oslobodite pritisak na gumb prekidača (6).

Blokada prekidača (neprekidan rad)

Uključivanje:

Pritisnite gumb prekidača (6) i pridržite ga u tom položaju.

Pritisnite gumb blokade prekidača (3) (crtež A).

Oslobodite pritisak na gumb prekidača (6).

Isključivanje:

Pritisnite i oslobodite pritisak na gumb prekidača (6).



Raspon brzine okretaja vretena se regulira stupnjem pritiska na gumb prekidača.

KOTAČIĆ ZA PODEŠAVANJE OKRETNOSTI BRZINE VRETENA



Sa bušilicom možete raditi pri različitim brzinama okretaja vretena. Za podešavanje služi kotačić (5) (crtež A). U okviru svake postavke kotačića za regulaciju okretno brzine možete kontinuirano podešavati brzinu tako da povećavate ili smanjujete pritisak na gumb prekidača (6).

Postupkom okretanja kotačića (5) prema desno povećavate brzinu,

Postupkom okretanja kotačića o (5) prema lijevo smanjujete brzinu.

* Obratite pozornost na grafičke znakove koji se nalaze na kotačiću za podešavanje okretno brzine ili na prekidaču



Pravilan odabir okretno brzine se izvodi kad je bušilica uključena kod pritisnute funkcije za blokadu prekidača. Postavljeni na taj način okretaji mogu biti manji kod rada pod opterećenjem.

SMJER OKRETAJA U DESNO – U LIJEVO



Pomoću preklopnika za rotaciju (4) odabirete smjer okretaja vretena bušilice (crtež A).

Rotacija u desno – namjestite preklopnik (4) u krajnje lijevi položaj.

Rotacija u lijevo – namjestite preklopnik (4) u krajnje desni položaj.

*Pridržavamo pravo da u nekim slučajevima položaj preklopnika u odnosu na rotaciju može biti drugačiji nego što je opisano. Obratite pozornost na grafičke znakove koji se nalaze na preklopniku ili na kućištu uređaja.



Ne smijete izvoditi promjenu smjera rotacije u vrijeme kad se vreteno bušilice okreće. Prije nego što ju pokrenete, provjerite je li gumb za rotaciju u pravilnom položaju.

PREKLOPNIK NAČINA RADA



Preklopnik za odabir načina rada (2) omogućava biranje odgovarajućeg načina rada: bušenje bez udara ili sa udarom (crtež B).

Za bušenje u materijalima kao što su: metal, drvo, keramika, plastika i slično, preklopnik postavite u položaj za rad bez udara (simbol svrdla). Za bušenje u materijalima kao što su: kamen, beton, cigla

ili slični materijali, preklopnik postavite u položaj za rad sa udarom (simbol čekića). Za bušenje otvora u drvu, materijalima sličnim drvu i metalima služe svrdla od brzorezućeg čelika ili od ugljenih čekića (samo u drvu i materijalima sličnim drvu). Za udarno bušenje služe posebna svrdla s nastavcima od legura (vidijala).



Ne koristite lijevi smjer rotacije kod uključenog udara.



Dugotrajno bušenje pri maloj okretnoj brzini vretena može dovesti do pregrijavanja motora. Premijenjujte periodičke pauze u radu ili dozvolite da uređaj radi pri maksimalnom broju okretaja bez opterećenja u vremenu od oko 1-2 min. Pazite da ne dođe do zatvaranja otvora na kućištu koji služe za ventilaciju motora bušilice.

RUKOVANJE I ODRŽAVANJE



Prije svih radova instaliranja, održavanja, podešavanja ili izmjene alata i pribora treba izvršiti utikač iz mrežne utičnice.

ODRŽAVANJE I ČUVANJE UREĐAJA



- Preporučamo čišćenje uređaja odmah nakon svake upotrebe.
- Za čišćenje ne koristite vodu niti druge tekućine.
- Uređaj čistite pomoću suhe krpice ili komprimiranim zrakom pod malim pritiskom.
- Ne upotrebljavajte nikakve sredstva za čišćenje niti otapala jer mogu oštetiti plastične elemente uređaja.
- Redovito čistite otvori za ventilaciju u kućištu uređaja kako ne bi došlo do pregrijavanja motora uređaja.
- Ako dođe do oštećenja mrežnog kabela, zamijenite ga sa kabelom istih parametara. Za tu radnju se obratite kvalificiranom stručnjaku ili odnesite uređaj u servisnu radionicu.
- U slučaju prekomjernog iskrenja na komutatoru, obratite se kvalificiranom radniku za provjeru stanja ugljenih četkica
- Uređaj uvijek čuvajte na suhom mjestu, van dohvata djece.

ZAMJENA BRZOSTEŽUĆE GLAVE



- Otvorite čeljust brzostežuće glave (1).
- Odvinite vijak za pričvršćivanje brzostežuće glave, pomoću križnog izvijača, postupkom okretanja prema desno (lijeva matica).
- Šesterokutni ključ montirajte u brzostežuću glavu (crtež D).
- Lagano udarite u kraj šesterokutnog ključa.
- Zatvorite brzostežuću glavu.



Montaža brzostežuće glave se provodi suprotnim redoslijedom do njegove demontaže.

ZAMJENA UGLJANIH ČETKICA



Istrošene (kraće od 5 mm), spaljene ili puknute ugljene motorne četkice odmah zamijenite. Uvijek mijenjajte istovremeno obje četkice. Za promjenu ugljenih četkica obratite se isključivo kvalificiranom radniku i koristite originalne dijelove.



Sve smetnje trebaju uklanjati ovlašteni serviseri proizvođača.

TEHNIČKI PARAMETRI

NAZIVNI PODACI

Udarna bušilica		
Parametar	Vrijednost	
Napon napajanja	230 V AC	
Frekvencija napajanja	50 Hz	
Nazivna snaga	850 W	
Opseg brzine okretaja bez opterećenja	0 - 3000 min ⁻¹	
Frekvencija udara bez opterećenja	0 - 48000 min ⁻¹	
Raspon brzostežuće glave	1,5- 13 mm	
Dimenzije navoja brzostežuće glave	1/2"	
Najveći promjer bušenja	Čelik	13 mm
	Beton	13 mm
	Drvo	32 mm
Klasa zaštite	II	
Težina	2,6 kg	
Godina proizvodnje	2019	

PODACI VEZANI UZ BUKU I VIBRACIJE



Informacije o buci i vibracijama.

Razine emitirane buke, kao što je razina emitiranog akustičkog pritiska L_{pA} , te razina akustičke snage L_{wA} i mjerna nesigurnost K , su navedene u donjem tekstu uputa, u skladu s normom EN 60745.

Vrijednosti vibracija $a_{h,d}$ i mjerna nesigurnost K , označene u skladu s normom EN 60745-2-1, su navedene u daljem tekstu.

Navedena u daljem tekstu uputa razina vibracija je izmjerena u skladu s određenom normom EN 60745- 2-1 mjernom procedurom i može se koristiti za uspoređivanje električnih alata. Također, može se upotrijebiti za prvu ocjenu ekspozicije na vibracije.

Navedena razina vibracija je karakteristična za osnovnu primjenu električnog alata. Ako alat ćete koristiti u druge svrhe ili s drugim radnim alatima, a također u slučaju nedostatka dovoljnog održavanja, razina podrhtavanja se može promijeniti. Gore navedeni razlozi mogu dovesti do povećanja ekspozicije na vibracije za vrijeme cijelog radnog razdoblja.

Kako bismo precizno ocijenili ekspoziciju na vibracije, treba uzeti u obzir vrijeme kad je električni uređaj isključen, ili kad je uključen, ali se ne koristi za rad. Na taj način ukupna ekspozicija na vibracije može se pokazati znatno manja. Treba uvesti dodatne sigurnosne mjere s ciljem zaštite korisnika od posljedica vibracija, kao što su: održavanje električnog alata i radnih alata, osiguranje odgovarajuće temperature ruku, pravilna organizacija rada.

Razina akustičnog pritiska: $L_{pA} = 93$ dB(A) $K=3$ dB(A)

Razina akustične snage: $L_{wA} = 104$ dB(A) $K=3$ dB(A)

Vrijednost ubrzanja vibracija, bušenje u beton sa udarom:

$$a_{h,d} = 8,41 \text{ m/s}^2 \quad K=1,5 \text{ m/s}^2$$

Vrijednost ubrzanja vibracija, bušenje u metal:

$$a_{h,d} = 2,73 \text{ m/s}^2 \quad K=1,5 \text{ m/s}^2$$

ZAŠTITA OKOLIŠA



Električne proizvode ne bacajte zajedno s kućnim otpacima već ih zbrinite na odgovarajućim mjestima. Informacije o mjestima zbrinjavanja daju prodavači proizvoda ili odgovorne mjesne službe. Istrošeni električni i elektronički alati sadrže supstance koje mogu štetiti okolišu. Nezbrinuti proizvodi mogu biti opasni po zdravlje ljudi i za okoliš.

* Pridržavamo pravo na izvođenje promjena

"Grupa Topex Spółka z ograniczoną odpowiedzialnością" Spółka komandytowa sa sjedziskiem w Varšawie, ul. Pograniczna 2/4 (u daljnjem tekstu: "Grupa Topex") daje na znanje da sva autorska prava vezana uz sadržaj ovih uputa (dalje: "Upute"), uključujući test, slike, sheme, crteže te također njihove kompozicije pripadaju isključivo Grupi Topex - u i podliježu pravnoj zaštiti, sukladno sa Zakonom od dana 4. veljače 1994. godine, o autorskim pravima i sličnim pravima (N.N. 2006 Br. 90 Stavak 631 uključujući i kasnije promjene). Kopiranje, preoblikovanje, publiciranje, modifikiranje u komercijalne svrhe cijelih Uputa kao i pojedinačnih njihovih dijelova, bez suglasnosti Grupa Topex - a koje je dano u pismenom obliku, je najstrogo zabranjeno i može dovesti do prekršajne i krivične odgovornosti.



PREVOD ORIGINALNOG UPUTSTVA

UDARNA BUŠILICA 58G738

PAŽNJA: PRE PRISTUPANJU UOPOTREBU ELEKTROUREĐAJA POTREBNO JE PAŽLJIVO PROČITATI DOLE DATO UPUTSTVO I PRIDRŽAVATI GA SE U DALJJOJ UPOOTREBI.

OPŠTE MERE BEZBEDNOSTI

PAŽNJA

Pre pristupanja operacijama vezanim za podešavanje, upotrebu (promena burgije) ili popravku potrebno je izvaditi utikač strujnog kabla iz strujne utičnice.

- **Treba koristiti zaštitu za sluh prilikom rada.** *Izlaganje buci može dovesti do gubitka sluha.*
- **Elektrouređaj koristiti zajedno sa dodatnim drškama, dobijenim s elektouređajem.** *Gubitak kontrole može dovesti do povrede operatora.*
- **Prilikom obavljanja posla, u toku kojeg alatka može da naiđe na skrivene električne kablove, elektrouređaj treba držati isključivo za izlovene drške.** *Kontakt s električnim kablom može dovesti do prenosa napona na metalne elemente elektrouređaja i dovesti do strujnog udara.*
- Pre uključivanja elektrouređaja povremeno proveriti strujni kabl, i u slučaju oštećenja odneti na promenu u ovlašćeni servis.
- Elektrouređaj tokom rada uvek treba držati sa oba dlana, zadržavajući stabilan položaj posla.
- **Potrebno je izbegavati kontakt sa elementima koji se obrću.** *Kontakt sa delovima elektrouređaja koji vire, posebno oprema, može dovesti do povreda tela.*
- **Pre odlaganja elektrouređaja, potrebno je sačekati da se uređaj zaustavi.** *Radne alatke mogu se zablokirati i dovesti do gubitka kontrole nad elektrouređajem.*
- U slučaju blokade radnih alatki potrebno je odmah isključiti elektrouređaj, treba biti spreman na mogućnost reakcije visokog obrtnog momenta.
- **Materijal namenjen za obradu potrebno je pričvrstiti na stabilnu podlogu i obezbediti od pomeranja uz pomoć stege.** *Takav način pričvršćivanja predmeta koji se obrađuje bezbedniji je od držanja rukom.*
- Strujni kabl elektrouređaja uvek treba da se nalazi sa strane, da ne bude izložen slučajnom oštećenju od strane elektrouređaja koji radi.
- **Opis nepravilne upotrebe:** Ne bacati elektrouređaj, ne preopterećivati, ne potapati u vodu i druge tečnosti, ne koristiti za mešanje smesa za lepljenje i cementiranje, zabranjeno je: vešati, prenositi, vući ili isključivati elektrouređaj iz utičnice povlačeći za strujni kabl.

PAŽNJA: Uređaj služi za rad unutar prostorija.

Pored upotrebe bezbednosnih konstrukcija iz pribora, upotrebe sredstava za bezbednost i dodatnih sredstava za zaštitu, uvek postoji rizik od povreda tokom rada.

Objašnjenje korišćenih piktograma:

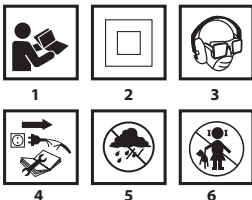

1. Pročitaj uputstvo za upotrebu, pridržavaj se upozorenja i saveta za bezbednost.
2. Uređaj sa izolacijom druge klase.
3. Koristiti sredstva za ličnu zaštitu (zaštitne naočari, zaštitu za sluh, maski protiv prašine).
4. Isključiti strujni kabl pre početka operacija servisiranja i popravke.
5. Čuvati od kiše.
6. Deca je zabranjen pristup uređaju.

IZRADA I NAMENA

Udarne bušilice su rečni elektrouređaji sa izolacijom II klase. Uređaji se pune preko jednofaznog motora čija je brzina obrtaja redukovana preko zupčanika. Elektrouređaji ovog tipa u širokoj su upotrebi za pravljenje otvora u drvetu, materijalima sličnim drvetu, metalu, keramici i plastičnim masama, u načinu rada bez udara, i u betonu, cigli i sličnim materijalima u načinu rada sa udarom. Opseg njihove upotrebe je izvođenje popravki – građevinskih, stolarskih ili drugih vrsta poslova u oblasti samostalne amaterske delatnosti (majstorisanje).



Zabranjeno je koristiti elektrouređaj suprotno od njegove namene.

OPIS GRAFIČKIH STRANA

Dole data numeracija odnosi se na elemente uređaja koji su predstavljeni na grafičkim stranama datog uputstva.

1. Drška bušilice
2. Taster menjanja načina rada
3. Taster blokade vretena
4. Menjač pravca obrtaja
5. Ručica za regulaciju brzine obrtaja
6. Starter
7. Dodatna drška
8. Graničnik dubine bušenja

* Mogu se pojaviti razlike između crteža i proizvoda.

OPIS KORIŠĆENIH GRAFIČKIH ZNAKOVA



PAŽNJA



UPOZORENJE



MONTIRANJE/SASTAVLJANJE



INFORMACIJA

OPREMA I DODACI

1. Dodatna drška - 1 kom.
2. Graničnik dubine bušenja - 1 kom.
3. Ključ - obrtni - 1 kom.
4. Burgije - 10 kom.
5. Transportni kofer - 1 kom.

PRIPREMA ZA RAD

MONTAŽA DODATNE DRŠKE



Zarad lične bezbednosti preporučuje se da se uvek koristi dodatne drške (7). Mogućnost obrtanja dodatne drške pre njenog učvršćivanja na kućište bušilice, omogućava izbor položaja koji je najudobniji za uslove rada.



- Otpustiti ručicu za blokadu prstena dodatne drške (7), okrećući je u levo.
- Postaviti prsten dodatne drške (7) na cilindrični deo kućišta bušilice.
- Okrenuti do najudobnijeg položaja,
- Pričvrstiti ručicu za blokadu dodatne drške (7), u desno u cilju učvršćivanja drške.

MONTIRANJE GRANIČNIKA DUBINE BUŠENJA



Graničnik (8) služi za određivanje dubine uranjanja burgije u materijal.

- Otpustiti ručicu za blokadu prstena dodatne drške (7).
- Gurnuti graničnik (8) u otvor u prstenu dodatne drške.
- Postaviti željenu dubinu bušenja.
- Zablokirati okretanjem ručice za blokiranje prstena dodatne drške (7).

PRIČVRŠĆIVANJE RADNIH ALATKI



Isključiti elektrouredaj iz struje.



- Postaviti ključić u jedan od otvora na kućištu drške bušilice (1).
- Razdvojiti čeljusti na željene dimenzije.
- Postaviti cilindričnu osovinu burgije do otpora u otvor na dršci bušilice (1).
- Uz pomoć ključa (koji se postavlja redom u tri itvira na kućištu drške bušilice) stegnuti čeljusti drške oko osovine burgije.



Treba zapamtiti da ključić treba izvaditi iz bušilice nakon završenih operacija vezanih za postavljanje ili promenu burgije.

RAD / POSTAVKE

UKLJUČIVANJE / ISKLJUČIVANJE



Napon mreže mora odgovarati visini napona koji je dat na nominalnoj tablici bušilice.



Uključivanje - pritisnuti taster startera (6) i zadržati ga u tom položaju.

Isključivanje - otpustiti pritisak sa tastera startera (6).

Blokada startera (stalni rad)

Uključivanje:

- Pritisnuti taster startera (6) i zadržati ga u tom položaju.
- Pritisnuti taster za blokadu startera (3) (slika A).
- Otpustiti pritisak sa tastera startera (6).

Isključivanje:

- Pritisnuti i otpustiti pritisak sa tastera startera (6).



Opseg brzine rada reguliše se stepenom pritiska na taster startera.

RUČICA ZA REGULACIJU BRZINE OBRTAJA VRETENA



Bušilica omogućava rad sa različitim brzinama obrtaja vretena. Regulacija se obavlja ručicom (5) (slika A). Prilikom svakog podešavanja ručice za regulaciju brzine obrtaja može se lako regulisati brzina povećavanjem ili smanjivanjem pritiska na taster startera (6).

- Okretanje u desno ručicom (5) obezbeđuje porast brzine,
- Okretanje u levo ručicom (5) obezbeđuje smanjenje brzine.

* Potrebno je ponášati se prema grafičkim znacima postavljenim na ručicu za regulaciju brzine obrtaja ili na starteru.



Odgovarajući odabir brzine obrtaja obavlja se kada je bušilica uključena bez opterećenja sa ukljčenom funkcijom blokade vretena. Tako postavljeni obrtaji prilikom rada pod opterećenjem mogu biti manji.

PRAVAC OBRTAJA U DESNO - U LEVO



Uz pomoć menjača obrtanja (4) vrši se odabir pravca obrtaja vretena bušilice (slika A).

Obrtaji u desno - postaviti menjač (4) u krajnje levi položaj.

Obrtaji u levo - postaviti menjač (4) u krajnje desni položaj.

* Moguće je da je u nekim slučajevima položaj menjača pravca obrtaja u odnosu na obrtaje drugačiji nego što je opisano. Treba se ponášati prema grafičkim oznakama koje se nalaze na menjaču pravca obrtaja ili na kućištu uređaja.



Zabranjeno je vršiti izmene pravca obrtaja u vreme kada se vreteno bušilice obrće. Pre pokretanja treba proveriti da li je menjač pravca obrtaja u ispravnom položaju.

TASTER MENJANJA NAČINA RADA



Menjač načina rada (2) omogućava odabir odgovarajućeg načina rada: bušenje bez udara ili sa udarom (slika B). Za bušenje u materijalima poput: metala, drveta, keramike, plastičnih masa ili sličnim, potrebno je postaviti menjač u poziciju za rad bez udara (simbol burgije). Za bušenje u materijalima poput: kamena, betona,

gigle ili sličnim, potrebno je postaviti menjač u poziciju za rad sa udarom (simbol čekića). Otvori u drvetu, materijalima sličnim drvetu i metalu, prave se uz pomoć burgija od brzoreznog čelika ili ugljenog čelika (samo za drvo i materijale slične drvetu). Za bušenje sa udarom služe posebne burgije sa nakladkama od karbida metala (vidijala).



Ne sme se koristiti levi pravac obrtaja sa uključenim udarom.



Dugotrajno bušenje pri niskoj brzini obrtaja vretena predstavlja opasnost od pregrevanja motora. Treba praviti povremene pauze u radu ili dozvoliti da uređaj radi na maksimalnoj brzini obrtaja bez opterećenja u vremenu od oko 1-2 minute. Paziti da se ne zaklone otvori na kućištu koji služe za ventilaciju motora bušilice.

KORIŠĆENJE I ODRŽAVANJE



Pre pristupanja bilo kakvim operacijama vezanim za instalaciju, podešavanje, popravku ili upotrebu, potrebno je izvaditi utikač strujnog kablja iz strujne utičnice.

ODRŽAVANJE I ČUVANJE



Preporučuje se čišćenje uređaja neposredno nakon svake upotrebe.

- Za čišćenje ne treba koristiti vodu ili druge tečnosti.
- Uređaj treba čistiti uz pomoć suvog parčeta tkanine ili prodati kompresovanim vazduhom niskog pritiska.
- Ne koristiti sredstva za čišćenje niti rastvarače jer oni mogu oštetiti delove napravljenog od plastičnih masa.
- Redovno treba čistiti ventilacione otvore na kućištu motora kako ne bi došlo do pregrevanja uređaja.
- U slučaju oštećenja strujnog kablja, potrebno je odmah ga zameniti novim sa istim parametrima. Tu operaciju treba poveriti kvalifikovanoj osobi ili odneti uređaj u servis.
- U slučaju pojave prekomernog varničenja na motoru savetuje se provera stanja ugljenih četki motora, koju treba da obavi kvalifikovana osoba.
- Uređaj uvek treba čuvati na suvom mestu, nedostupnom za decu.

PROMENA DRŠKE BUŠILICE



- Razdvojiti čeljusti drške bušilice (1).
- Odviti pričvrtni navrtanj drše bušilice uz pomoć krstastog odvijača, obručići odvijačem u desno (levi navoj).
- Pričvrstiti inbus ključ u dršku bušilice (slika D).
- Lako udariti u kraj inbus ključa.
- Odviti dršku bušilice.



Montaža drške bušilice obavlja se suprotnim redosledom od njene demontaže.

PROMENA UGLJENIH ČETKI



Iskorišćene (kraće od 5 mm), spaljene ili napukle ugljene četke motora treba odmah zameniti. Uvek se istovremeno menjaju obe četke. Operaciju promene ugljenih četki treba poveriti isključivo kvalifikovanoj osobi, koristeći originalne delove.



Sve vrste popravki treba da obavlja ovlašćeni servis proizvođača.

TEHNIČKE KARAKTERISTIKE

NOMINALNI PODACI

Udarna bušilica		
Parametar		Vrednost
Napon struje		230 V AC
Frekvencija napona		50 Hz
Nominalna snaga		850 W
Opseg brzine obrtaja bez opterećenja		0 - 3000 min ⁻¹
Frekvencija udara bez opterećenja		0 - 48000 min ⁻¹
Opseg drške bušilice		1,5- 13 mm
Dimenzije navoja drške bušilice		1/2"
Maksimalni prečnik bušenja	Čelik	13 mm
	Beton	13 mm
	Drvo	32 mm

ΜΕΤΑΦΡΑΣΗ ΤΟΥ ΠΡΩΤΟΤΥΠΟΥ ΤΩΝ ΟΔΗΓΙΩΝ ΧΡΗΣΗΣ

ΚΡΟΥΣΤΙΚΟ ΔΡΑΠΑΝΟ 58G738

ΠΡΟΣΟΧΗ: ΞΕΚΙΝΩΝΤΑΣ ΤΗ ΧΡΗΣΗ ΤΟΥ ΗΛΕΚΤΡΙΚΟΥ ΕΡΓΑΛΕΙΟΥ, ΟΦΕΙΛΕΤΕ ΝΑ ΔΙΑΒΑΣΕΤΕ ΠΡΟΣΕΚΤΙΚΑ ΤΙΣ ΟΔΗΓΙΕΣ ΧΡΗΣΗΣ ΚΑΙ ΝΑ ΤΙΣ ΔΙΑΤΗΡΗΣΕΤΕ ΩΣ ΒΟΗΘΗΜΑ.

ΠΡΟΣΘΕΤΟΙ ΚΑΝΟΝΕΣ ΑΣΦΑΛΕΙΑΣ

ΠΡΟΣΟΧΗ:

Προτού προβείτε σε οιοσδήποτε ενέργειες που αφορούν στη ρύθμιση, τη συντήρηση (αντικατάσταση τρυπανιού) ή την επισκευή, πρέπει να αποσυνδέσετε το ρευματολήπτη του καλωδίου τροφοδοσίας από τον ρευματοδότη.

- Κατά τη χρήση του εργαλείου να χρησιμοποιείτε μέσα προστασίας των οργάνων της ακοής. Η επίδραση του θορύβου μπορεί να προκαλέσει απώλεια της ακοής.
- Κατά τη χρήση του ηλεκτρικού εργαλείου να χρησιμοποιείτε τις βοηθητικές χειρολαβές που περιέχονται στη συσκευασία παράδοσης του ηλεκτρικού εργαλείου. Απώλεια ελέγχου της λειτουργίας του ηλεκτρικού εργαλείου μπορεί να οδηγήσει σε τραυματισμούς.
- Κρατάτε το ηλεκτρικό εργαλείο από τις μονωμένες επιφάνειες πασίματος, διότι το εργαλείο εργασίας ενδέχεται κατά τη λειτουργία του να έρθει σε επαφή με μια κρυφή καλωδίωση ή το καλώδιο του ίδιου του ηλεκτρικού εργαλείου. Κατά την επαφή του εργαλείου εργασίας με το υπό τάση καλώδιο τα εκτεθειμένα μεταλλικά μέρη του ηλεκτρικού εργαλείου ενδέχεται να τεθούν υπό τάση και να προκαλέσουν ηλεκτροπληξία του χειριστή.
- Προτού ενεργοποιήσετε το ηλεκτρικό εργαλείο, ελέγξτε το καλώδιο τροφοδοσίας του και, σε περίπτωση ύπαρξης βλαβών, αποσπαθείτε στο ειδικευμένο συνεργείο επισκευών για την αντικατάστασή του.
- Κατά τη λειτουργία του ηλεκτρικού εργαλείου, να το κρατάτε με τα δύο σας χέρια και να λάβετε μια σταθερή στάση του σώματος.
- Μην ακουμπάτε τα περιστρεφόμενα μέρη του ηλεκτρικού εργαλείου με τα χέρια σας. Σε περίπτωση επαφής με τα περιστρεφόμενα μέρη του ηλεκτρικού εργαλείου και ειδικά με το εργαλείο εργασίας, υπάρχει η πιθανότητα τραυματισμού.
- Μπορείτε να αφήσετε το ηλεκτρικό εργαλείο στην άκρη μόνο κατόπιν πλήρους ακινητοποίησής του. Το εργαλείο εργασίας ενδέχεται να μπλοκάρει, γεγονός το οποίο θα προκαλέσει την απώλεια ελέγχου του ηλεκτρικού εργαλείου.
- Εάν το εργαλείο εργασίας μπλοκάρει, θα πρέπει να απενεργοποιήσετε αμέσως το ηλεκτρικό εργαλείο. Να είστε έτοιμοι για υψηλές αντιδραστικές ροπές.
- Το προς επεξεργασία τεμάχιο πρέπει να στερεωθεί επάνω σε μια σταθερή βάση και να προστατευτεί από μετακίνηση με τη βοήθεια σφιγκτήρων ή μέγενες. Τέτοιος τρόπος στερέωσης του υπό επεξεργασία τεμαχίου είναι πιο ασφαλής από το να το κρατάτε με το χέρι.
- Κρατάτε το καλώδιο ρεύματος του ηλεκτρικού εργαλείου από την ασφαλή πλευρά, ώστε να αποτρέψετε ανεπιθύμητη βλάβη του από το ηλεκτρικό εργαλείο όταν εκείνο λειτουργεί.
- Μη ορθή χρήση: Απαγορεύεται να πετάτε, να υπερφορτώνετε το ηλεκτρικό εργαλείο, να το βυθίζετε στο νερό ή άλλο υγρό, να το χρησιμοποιείτε για την ανάδευση διαλυμάτων κόλλας ή κονιάματος. Δεν πρέπει να κρεμάτε, να μεταφέρετε, να έλκετε ή να αποσυνδέετε το ηλεκτρικό εργαλείο από την πρίζα από το καλώδιο ρεύματος.

ΠΡΟΣΟΧΗ: Το ηλεκτρικό εργαλείο είναι σχεδιαστέι για λειτουργία σε κλειστούς χώρους.

Klasa bezbednosti	II
Masa	2,6 kg
Godina proizvodnje	2019

PODACI VEZANI ZA BUKU I VIBRACIJU



Informacije na temu buke i vibracija.

Nivo emitovane buke poput nivoa emitovanog akustičnog pritiska L_{pA} kao i nivo akustične snage L_{WA} i nepreciznost dimenzije K, dati su dole u uputstvu, u skladu sa normom EN 60745.

Izmerena vrednost podrhtavanja a_{hV} i nepreciznost dimenzije K obeležene su u skladu sa normom EN 60745-2-1 i date dole.

Dole dati u uputstvu nivo podrhtavanja izmeren je u skladu sa normom EN 60745-2-1 procedurom merenja i može se koristiti za poredenje elektrouredaja. Može se takođe koristiti za preliminarnu procenu izloženosti vibracijama.

Dati nivo podrhtavanja reprezentativan je osnovnu upotrebu elektrouredaja. Ukoliko se elektrouredaj koristi u druge svrhe ili sa drugim radnim alatcima, a takođe ukoliko nije odgovarajuće održavan, nivo podrhtavanja može podležti promenama. Gore navedeni uzroci mogu dovesti do povećanja ekspozicije podrhtavanja tokom celog vremena rada.

Za precizno procenjivanje ekspozicije podrhtavanja potrebno je obratiti pažnju na to kada je elektrouredaj isključen ili kada je uključen ali se ne koristi za rad. Na taj način celokupna ekspozicija podrhtavanja može se pokazati kao znatno niža. Potrebno je preduzeti dodatne mere bezbednosti u cilju zaštite korisnika od podrhtavanja, poput: konzervacije elektrouredaja i radnih alati, obezbeđivanja odgovarajuće temperature ruku, sopstvene organizacije posla.

Nivo akustičnog pritiska: $L_{pA} = 93$ dB(A) $K=3$ dB(A)

Nivo akustične snage: $L_{WA} = 104$ dB(A) $K=3$ dB(A)

Izmerena vrednost brzine podrhtavanja, bušenje sa udarom u betonu:

$$a_{hVD} = 8,41 \text{ m/s}^2 \text{ K}=1,5 \text{ m/s}^2$$

Izmerena vrednost brzine podrhtavanja, bušenje u metalu:

$$a_{hVD} = 2,73 \text{ m/s}^2 \text{ K}=1,5 \text{ m/s}^2$$

ZASTITA SREDINE



Proizvode koji se napajaju strujom ne treba bacati s otpacima iz kuće, već ih treba predati u otpadne sirovine u odgovarajućim ustanovama. Informacije o otpadnim sirovinama daje prodavac proizvoda ili gradska vlast. Iskorišćeni uređaj električni ili elektronski sadrži supstance osetljive za životnu sredinu. Uređaj koji nisu za reciklažu predstavljaju potencijalno narušavanje životne sredine i zdravlja ljudi.

*Zadržava se pravo izmena.

„Grupa Topex Spółka z ograniczoną odpowiedzialnością” Spółka komandytowa sa siedzibą w Warszawie, ulica Pograniczna 2/4 (u dalszym tekście: „Grupa Topex”) informuje, że, sva autorska prava na sadržaj dole datog uputstva (u dalsjem tekstu: „Uputstvo”), u kome između ostalog, tekst uputstva, postavljene fotografije, sheme, crteži, a takođe i sastav, pripadaju isključivo Grupa Topex -u i podležu pravnoj zaštiti u skladu sa propisom od dana 4. februara 1994. godine, o autorskim pravima i sličnim pravima (tj. Pravni glasnik 2006 broj 90, član 631, sa kasnijim izmenama). Kopiranje, menjanje, objavljivanje, menjanje u cilju komercijalizacije, celine Uputstva kao i njenih delova, bez saglasnosti Grupa Topex -a u pisanoj formi, strogo je zabranjeno i može dovesti do pozivanja na odgovornost kako građansku tako i sudsku.

Παρά την ασφαλή κατασκευή, τα ληφθέντα μέτρα ασφαλείας και τη χρήση μέσων προστασίας, πάντοτε υπάρχει ένας εναπομένον κίνδυνος τραυματισμού κατά τη λειτουργία του εργαλείου.

Επεξήγηση των εικονογραμμάτων:

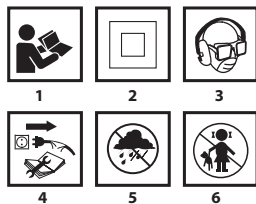

1. Διαβάστε τις οδηγίες χρήσης, ακολουθείτε τις συστάσεις και τηρείτε τους κανόνες ασφαλείας που παρατίθενται σε αυτές.
2. Ηλεκτρικό εργαλείο κλάσης II.
3. Να χρησιμοποιείτε μέσα ατομικής προστασίας (προστατευτικά γυαλιά κλειστού τύπου, ωτοασπίδες, μάσκα προστασίας από τη σκόνη)
4. Αποσυνδέστε το καλώδιο τροφοδοσίας, προτού προβείτε στις εργασίες επισκευής και ρύθμισης.
5. Προστατέψτε από τη βροχή.
6. Μην αφήνετε τα παιδιά να ακουμπούν το ηλεκτρικό εργαλείο.

ΚΑΤΑΣΚΕΥΗ ΚΑΙ ΧΡΗΣΗ

Κρουστικά δράπανα είναι ηλεκτρικά εργαλεία χειρός με ασφάλεια κλάσης II. Το ηλεκτρικό εργαλείο κινητοποιείται με τον ηλεκτρικό μονοφασικό κινητήρα με συλλέκτη. Ο αριθμός στροφών του κινητήρα ρυθμίζεται μέσω του οδοντωτού τροχού μετάδοσης κίνησης. Το κρουστικό δράπανο αυτού του τύπου μπορεί να χρησιμοποιηθεί για διάνοιξη οπών σε ξύλο και υλικά με βάση το ξύλο, μέταλλο, κεραμικό και πλαστικό με τον εναλλακτικό τρόπο λειτουργίας "διάτρηση χωρίς κρούση" καθώς και σε μπετόν, λίθος και παρόμοια υλικά με τον εναλλακτικό τρόπο λειτουργίας "διάτρηση με κρούση". Τομέας εφαρμογής αυτού του ηλεκτρικού εργαλείου: κατασκευαστικές εργασίες και εργασίες ανακαίνισης, ξυλουργικές εργασίες καθώς και όλες οι εργασίες που εκτελούνται από ερασιτέχνες.

⚠️ Απαγορεύεται να χρησιμοποιείτε το ηλεκτρικό εργαλείο πέραν του σκοπού κατασκευής του.

ΠΕΡΙΓΡΑΦΗ ΣΤΙΣ ΕΙΚΟΝΕΣ

Η αριθμηση στην παρακάτω λίστα αφορά τα εξαρτήματα του εργαλείου που παρουσιάζονται στις σελίδες με εικόνες.

1. Υποδοχή διάτρησης
2. Επιλογέας τρόπο λειτουργίας
3. Κουμπί ασφάλισης του διακόπτη
4. Επιλογέας κατεύθυνσης της περιστροφής
5. Επιλογέας συχνότητας της περιστροφής
6. Διακόπτης
7. Βοηθητική χειρολαβή
8. Οδηγός βάθους διάτρησης

* Το ηλεκτρικό εργαλείο που αποκτήσατε μπορεί να έχει μικρές διαφορές από αυτό της εικόνας

ΕΠΕΞΗΓΗΣΗ ΠΡΟΕΙΔΟΠΟΙΗΤΙΚΩΝ ΣΗΜΑΤΩΝ



ΠΡΟΣΟΧΗ



ΠΡΟΕΙΔΟΠΟΙΗΣΗ



ΣΥΝΑΡΜΟΛΟΓΗΣΗ/ΡΥΘΜΙΣΕΙΣ



ΠΛΗΡΟΦΟΡΙΕΣ

ΕΞΑΡΤΗΜΑΤΑ ΚΑΙ ΕΠΙΠΛΕΟΝ ΑΝΤΑΛΛΑΚΤΙΚΑ

1. Βοηθητική χειρολαβή - 1 τμχ
2. Οδηγός βάθους διάτρησης - 1 τμχ
3. Μανέλα - 1 τμχ
4. Τρυπάνια - 10 τμχ
5. Βαλιτσάκι μεταφοράς - 1 τμχ

ΠΡΟΕΤΟΙΜΑΣΙΑ ΓΙΑ ΕΡΓΑΣΙΑ

ΤΟΠΟΘΕΤΗΣΗ ΤΗΣ ΒΟΗΘΗΤΙΚΗΣ ΧΕΙΡΟΛΑΒΗΣ

⚠️ Για σκοπούς προσωπικής ασφάλειας πρέπει πάντοτε να χρησιμοποιείτε τη βοηθητική χειρολαβή (7). Χάρη στη δυνατότητα περιστροφής της βοηθητικής χειρολαβής πριν από τη στερέωσή της επί του σώματος του δρανάου, μπορεί να επιλεγεί η πιο βολική θέση της χειρολαβής ανάλογα με τις συνθήκες της προς εκτέλεση εργασίας.

- Χαλαρώστε τη βίδα συγκράτησης της φλάντζας της βοηθητικής χειρολαβής (7) στρέφοντάς την προς τα αριστερά.
- Τοποθετήστε τη φλάντζα της βοηθητικής χειρολαβής (7) επί του κυλινδρικού μέρους του σώματος του κρουστικού δρανάου.
- Στρέψτε τη χειρολαβή στην πιο βολική θέση.
- Σφίξτε τη βίδα συγκράτησης της βοηθητικής χειρολαβής (7) για την τελική στερέωση της χειρολαβής.

ΤΟΠΟΘΕΤΗΣΗ ΤΟΥ ΟΔΗΓΟΥ ΤΟΥ ΒΑΘΟΥΣ ΤΗΣ ΔΙΑΤΡΗΣΗΣ

⚠️ Ο οδηγός του βάθους της διάτρησης (8) προορίζεται για ρύθμιση του βάθους διείσδυσης του τρυπανιού μέσα στο υλικό.

- Χαλαρώστε τη βίδα συγκράτησης της φλάντζας της βοηθητικής χειρολαβής (7).
- Εισάγετε τον οδηγό (8) στην οπή της φλάντζας της βοηθητικής λαβής.
- Ρυθμίστε το απαιτούμενο βάθος της διάτρησης.
- Ασφαλίστε τον στην επιλεγείσα θέση σφίγγοντας τη βίδα συγκράτησης της φλάντζας της βοηθητικής χειρολαβής (7).

ΤΟΠΟΘΕΤΗΣΗ ΤΩΝ ΕΡΓΑΛΕΙΩΝ ΕΡΓΑΣΙΑΣ

⚠️ Αποσυνδέστε το ηλεκτρικό εργαλείο από το δίκτυο παροχής ρεύματος.

- Εισάγετε το κλειδάκι σε μία από τις οπές που βρίσκονται στην περιμέτρο της υποδοχής διάτρησης (1).
- Ανοίξτε τις αιγάνες της υποδοχής στην απαιτούμενη απόσταση.
- Εισάγετε το κυλινδρικό μέρος του τρυπανιού στην οπή της υποδοχής διάτρησης έως το τέλος της διαδρομής (1).
- Με τη βοήθεια του κλειδιού (εισάγοντάς το διαδοχικά στην καθεμία από τις τρεις οπές στην περιμέτρο της υποδοχής διάτρησης) σφίξτε τις αιγάνες της υποδοχής πάνω στο κυλινδρικό μέρος του τρυπανιού.

💡 Μην ξεχάσετε να αφαιρέσετε το κλειδάκι από το δράπανο κατόπιν ολοκλήρωσης των ενεργειών που έχουν σχέση με την τοποθέτηση ή την αφαίρεση του τρυπανιού.

ΛΕΙΤΟΥΡΓΙΑ / ΡΥΘΜΙΣΕΙΣ

ΕΝΕΡΓΟΠΟΙΗΣΗ / ΑΠΕΝΕΡΓΟΠΟΙΗΣΗ

💡 Η τάση του δικτύου παροχής ρεύματος πρέπει να αντιστοιχεί στην τάση που αναγράφεται στην πινακίδα στοιχείων του κρουστικού δρανάου.

⚙️ **Ενεργοποίηση:** πιέστε τον διακόπτη (6) και κρατήστε τον σ' αυτή τη θέση.

Απενεργοποίηση: αφήστε τον διακόπτη (6).

Ασφάλιση του διακόπτη (αδιάκοπη λειτουργία)

Ενεργοποίηση:

- Πιέστε τον διακόπτη (6) και κρατήστε τον σ' αυτή τη θέση.
- Πιέστε το κουμπί ασφάλισης του διακόπτη (3) (εικ. Α).
- Αφήστε τον διακόπτη (6).

Απενεργοποίηση:

- Πιέστε και αφήστε τον διακόπτη (6)

💡 Η συχνότητα περιστροφής της ατράκτου ρυθμίζεται με τη δύναμη της πίεσης ασκούμενης στον διακόπτη.

ΕΠΙΛΟΓΕΑΣ ΤΗΣ ΣΥΧΝΟΤΗΤΑΣ ΤΗΣ ΠΕΡΙΣΤΡΟΦΗΣ ΤΗΣ ΑΤΡΑΚΤΟΥ

⚙️ Το δράπανο είναι σχεδιασμένο για τη λειτουργία με διαφορετικές ταχύτητες της περιστροφής της ατράκτου. Η συχνότητα της

περιστροφής ρυθμίζεται με τον επιλογέα (5) (εικ. Α). Με τον επιλογέα της ταχύτητας της περιστροφής μπορείτε να ρυθμίσετε ομαλά την ταχύτητα, αυξάνοντας ή μειώνοντας την πίεση στον διακόπτη (6).

- Στρέφοντας τον επιλογέα προς τα δεξιά (5) αυξάνουμε την ταχύτητα της περιστροφής.
- Στρέφοντας τον επιλογέα προς τα αριστερά (5) μειώνουμε την ταχύτητα της περιστροφής.

* Προσοχή στα γραφικά σύμβολα πάνω στον επιλογέα της ταχύτητας της περιστροφής ή στο σύμβολο του εξοπλισμού.

i Η κατάλληλη συχνότητα της περιστροφής θα πρέπει να επιλέγεται κατά τη λειτουργία του δραπάνου άνευ φορτίου, με ενεργοποιημένη τη λειτουργία του κλειδώματος της τράκτου. Ρυθμιζόμενη με αυτό τον τρόπο, η ταχύτητα της περιστροφής κατά τη λειτουργία με φορτίο μπορεί να μειωθεί.

ΔΕΞΙΟΣΤΡΟΦΗ - ΑΡΙΣΤΕΡΟΣΤΡΟΦΗ ΠΕΡΙΣΤΡΟΦΗ

i Μπορείτε να επιλέξετε την κατεύθυνση της περιστροφής της τράκτου του κρουστικού δραπάνου μέσω του επιλογέα (4) (εικ. Α).

Δεξιόστροφη περιστροφή: τοποθετήστε τον επιλογέα της κατεύθυνσης της περιστροφής (4) στην τελείως αριστερή θέση.

Αριστερόστροφη περιστροφή: τοποθετήστε τον διακόπτη της κατεύθυνσης της περιστροφής (4) στην τελείως δεξιά θέση.

* Προσοχή. Ορισμένες φορές η θέση του επιλογέα σε σχέση με την κατεύθυνση της περιστροφής στο εργαλείο που αποκτήσατε μπορεί να μην αντιστοιχεί σε αυτή που περιγράφεται στις οδηγίες χρήσης. Πρέπει να παρατηρήσετε τα γραφικά σύμβολα πάνω στον επιλογέα ή στο σύμβολο του εξοπλισμού.

! Απαγορεύεται η αλλαγή της κατεύθυνσης της περιστροφής κατά την περιστροφή της τράκτου του δραπάνου. Πριν από την ενεργοποίηση ελέγξτε εάν ο επιλογέας της κατεύθυνσης της περιστροφής είναι τοποθετημένος στην επιθυμητή θέση.

ΕΠΙΛΟΓΕΑΣ ΤΟΥ ΤΡΟΠΟΥ ΛΕΙΤΟΥΡΓΙΑΣ

i Ο επιλογέας του τρόπου λειτουργίας (2) επιτρέπει να επιλεγεί ο επιθυμητός τρόπος λειτουργίας: διάτρηση χωρίς κρούση ή με κρούση (εικ. Β). Για τη διάνοιξη οπών σε τέτοια υλικά όπως μέταλλο, ξύλο, κεραμικό, πλαστικό κ.λπ. τοποθετήστε τον επιλογέα στη θέση λειτουργίας χωρίς κρούση ("τρυπάνι"). Για τη διάνοιξη οπών σε τέτοια υλικά όπως λίθος, μπετόν, τούβλο κ.λπ. τοποθετήστε τον επιλογέα στη θέση λειτουργίας με κρούση ("σφυρί"). Οπές σε ξύλο, υλικά με βάση το ξύλο και μέταλλα πρέπει να διανοίγονται με τρυπάνια από χάλυβα ταχείας κοπής ή ανθρακούχο χάλυβα (μόνο για ξύλο και υλικά με βάση το ξύλο). Για διάτρηση με κρούση χρησιμοποιούνται τρυπάνια με επένδυση από σκληρό κράμα.

! Δεν πρέπει να χρησιμοποιείτε την αριστερόστροφη περιστροφή για τον τρόπο λειτουργίας "διάτρηση με κρούση".

! Η διάτρηση με χαμηλή συχνότητα της περιστροφής της τράκτου για μεγάλο χρονικό διάστημα μπορεί να προκαλέσει υπερθέρμανση του κινητήρα. Πρέπει να κάνετε διαλείμματα στην εργασία σας ή να αφήνετε τακτικά το εργαλείο να λειτουργήσει άνευ φορτίου με τη μέγιστη συχνότητα της περιστροφής για 1-2 λεπτά. Προσέξτε ώστε οι οπές στο σωμα του εργαλείου σχεδιασμένες για τον εξαιρεισμό του κινητήρα του κρουστικού δραπάνου να μην είναι φραγμένες.

ΤΕΧΝΙΚΗ ΣΥΝΤΗΡΗΣΗ

! Προτού προβείτε σε οιοδήποτε ενέργειες που αφορούν στη συναρμολόγηση, τη ρύθμιση, την τεχνική συντήρηση ή την επισκευή, πρέπει να αποσυνδέσετε το ρευματολήπτη του καλωδίου τροφοδοσίας από τον ρευματοδότη.

ΦΡΟΝΤΙΔΑ ΚΑΙ ΦΥΛΑΞΗ

- Συνιστάται να καθαρίζετε το ηλεκτρικό εργαλείο αμέσως μετά από την κάθε χρήση του.
- Απαγορεύεται να χρησιμοποιείτε νερό και λοιπά υγρά για τον καθαρισμό του εργαλείου.
- Καθαρίζετε το ηλεκτρικό εργαλείο με ένα στεγνό πανί ή με πεπιεσμένο αέρα υπό μικρή πίεση.
- Απαγορεύεται να χρησιμοποιείτε οποιαδήποτε καθαριστικά και διαλυτικά για τον καθαρισμό του ηλεκτρικού εργαλείου, διότι αυτό ενδέχεται να προκαλέσει βλάβη στα πλαστικά εξαρτήματά του.

- Συστηματικά καθαρίζετε τις οπές εξαιρεισμού, ώστε να αποτρέψετε την υπερθέρμανση του ηλεκτρικού εργαλείου.

- Σε περίπτωση βλάβης του καλωδίου τροφοδοσίας, θα πρέπει να αντικατασταθεί με ένα καλώδιο τροφοδοσίας με τις ίδιες παραμέτρους. Η αντικατάσταση του καλωδίου τροφοδοσίας θα πρέπει να ανατεθεί σε έναν αρμόδιο ειδικό, διαφορετικά το ηλεκτρικό εργαλείο θα πρέπει να παραδοθεί στο συνεργείο.

- Σε περίπτωση ύπαρξης δυνατών σπινθηρισμών στον συλλέκτη, ανάθετε σε έναν ειδικό να ελέγξει την κατάσταση των ψηκτρών άνθρακα του κινητήρα.

- Φυλάξτε το ηλεκτρικό εργαλείο σε ένα ξηρό μέρος όπου δεν έχουν πρόσβαση τα παιδιά.

ΑΝΤΙΚΑΤΑΣΤΑΣΗ ΤΗΣ ΥΠΟΔΟΧΗΣ ΔΙΑΤΡΗΣΗΣ



- Ανοίξτε τις αιαγόνες της υποδοχής διάτρησης (1).
- Αφαιρέστε τη βίδα συγκράτησης της υποδοχής διάτρησης με ένα σταυροκατάβιδο στρέφοντάς το προς τα δεξιά (αριστερό σπείρωμα).
- Στερεώστε το εξάγωνο κλειδί μέσα στην υποδοχή διάτρησης (εικ. D).
- Χτυπήστε ελαφρώς την αντίθετη άκρη του εξάγωνου κλειδιού.
- Ξεβιδώστε την υποδοχή διάτρησης.



Η τοποθέτηση της υποδοχής διάτρησης πραγματοποιείται με την αντίστροφη από την αφαιρέσή της σειρά.

ΑΝΤΙΚΑΤΑΣΤΑΣΗ ΤΩΝ ΨΗΚΤΡΩΝ ΑΝΘΡΑΚΑ



Φθαρμένες (μήκους μικρότερου των 5 χιλιοστών) ψήκτρες άνθρακα, ψήκτρες με καμμένη επιφάνεια ή ραγίσματα πρέπει να αντικατασταθούν άμεσα. Θα πρέπει να αντικαταστήσετε και τις δύο ψήκτρες ταυτόχρονα.

Η αντικατάσταση των ψηκτρών άνθρακα πρέπει να ανατίθεται μόνο σε έναν εξειδικευμένο ειδικό, με χρήση μόνο αυθεντικών ανταλλακτικών.



Όλες οι βλάβες πρέπει να επισκευάζονται στο εξουσιοδοτημένο συνεργείο του κατασκευαστή.

ΤΕΧΝΙΚΕΣ ΠΑΡΑΜΕΤΡΟΙ

ΟΝΟΜΑΣΤΙΚΑ ΣΤΟΙΧΕΙΑ

Κρουστικό δράπανο		
Παράμετροι		Τιμές
Τάση λαμβανόμενου ρεύματος		230 V AC
Συχνότητα λαμβανόμενου ρεύματος		50 Hz
Ονομαστική ισχύς		850 W
Εύρος της συχνότητας της περιστροφής άνευ φορτίου		0 - 3000 στροφές ανά λεπτό
Συχνότητα κρούσης άνευ φορτίου		0 - 48000 στροφές ανά λεπτό
Λειτουργική κλίμακα της υποδοχής διάτρησης		1,5- 13 mm
Σπείρωμα της υποδοχής διάτρησης:		½ "
Μέγιστη διάμετρος διάτρησης	Χάλυβας	13 mm
	Μπετόν	13 mm
	Ξύλο	32 mm
Κλάση προστασίας		II
Βάρος		2,6 kg
Έτος κατασκευής		2019

ΦΘΥΡΒΟΣ ΚΑΙ ΚΡΑΔΑΣΜΟΙ



Πληροφορίες για επίπεδο θορύβου και κραδασμούς.

Το επίπεδο θορύβου, δηλαδή η στάθμη ακουστικής πίεσης L_{pA} , καθώς και η στάθμη ακουστικής ισχύος L_{wA} , και η τιμή αβεβαιότητας στη μέτρηση K που παρατίθενται στις παρούσες οδηγίες χρήσης έχουν μετρηθεί σύμφωνα με το πρότυπο EN 60745.

Το επίπεδο κραδασμών (η τιμή επιτάχυνσης της παλμικής κίνησης) a , και η τιμή αβεβαιότητας στη μέτρηση K έχουν μετρηθεί σύμφωνα με τα πρότυπα EN 60745-2-1 και παρατίθενται παρακάτω.

Το επίπεδο κραδασμών που παρατίθενται στις παρούσες οδηγίες χρήσης έχει μετρηθεί με τη μέθοδο που καθορίζεται από το πρότυπο EN 60745-1 και μπορεί να χρησιμοποιηθεί για τη σύγκριση

διαφόρων μοντέλων του ηλεκτρικού εργαλείου της ίδιας κλάσης μεταξύ τους. Οι παράμετροι της τιμής κραδασμών μπορούν επίσης να χρησιμοποιηθούν για την προκαταρκτική εκτίμηση της έκθεσης στους κραδασμούς.

Η δηλωμένη τιμή κραδασμών είναι αντιπροσωπευτική για βασικές εργασίες με το ηλεκτρικό εργαλείο. Η τιμή κραδασμών μπορεί να αλλάξει, εάν το εργαλείο θα χρησιμοποιείται για άλλους σκοπούς ή με άλλα εξαρτήματα εργασίας, καθώς επίσης σε περίπτωση μη επαρκούς τεχνικής φροντίδας του ηλεκτρικού εργαλείου. Οι ανωτέρω αιτίες ενδέχεται να προκαλέσουν αύξηση της διάρκειας της έκθεσης στους κραδασμούς κατά το χρονικό διάστημα της λειτουργίας του εργαλείου.

Για την ακριβή εκτίμηση της έκθεσης στους κραδασμούς θα πρέπει να λάβετε υπόψη σας τον χρόνο κατά τον οποίο το εργαλείο είναι απενεργοποιημένο ή κατά τον οποίο είναι ενεργοποιημένο αλλά δεν λειτουργεί. Στην εν λόγω περίπτωση η συνολική τιμή κραδασμών μπορεί να είναι πολύ χαμηλότερη. Για την προστασία του χειριστή από τη βλαβερή επίδραση των κραδασμών πρέπει να εφαρμόσετε επιπρόσθετα μέτρα ασφαλείας, ήτοι να εξασφαλίσετε την τεχνική φροντίδα του ηλεκτρικού εργαλείου και των παρελκομένων εργασιών, να διατηρείτε τη θερμοκρασία των χεριών σας σε αποδεκτό επίπεδο, να τηρείτε το πρόγραμμα εργασίας.

Στάθμη ηχητικής πίεσης: $Lp_A = 93 \text{ dB(A)}$ $K=3\text{dB(A)}$

Στάθμη ηχητικής ισχύος: $Lw_A = 104 \text{ dB(A)}$ $K=3\text{dB(A)}$

Επιτάχυνση της παλμικής κίνησης, διάτρηση με κρούση σε μετόνι: $a_{h,UD} = 8,41 \text{ m/s}^2$ $K=1,5 \text{ m/s}^2$

Επιτάχυνση της παλμικής κίνησης, διάτρηση σε μέταλλο: $a_{h,D} = 2,73 \text{ m/s}^2$ $K=1,5 \text{ m/s}^2$

ΠΡΟΣΤΑΣΙΑ ΠΕΡΙΒΑΛΛΟΝΤΟΣ



Οι ηλεκτρικές συσκευές δεν πρέπει να απορρίπτονται μαζί με τα οικιακά απορρίμματα, αλλά να παραδίδονται στο ειδικό τμήμα ανακύκλωσης. Τις πληροφορίες για το θέμα ανακύκλωσης μπορεί να σας τις παρέχει ο πωλητής του προϊόντος ή οι τοπικές αρχές. Ηλεκτρονικός και ηλεκτρικός εξοπλισμός, το χρονικό περιβάριο λειτουργίας του οποίου έληξε, περιέχει επικίνδυνες για το περιβάλλον ουσίες. Εξοπλισμός, ο οποίος δεν έχει υποστεί ανακύκλωση, αποτελεί ενδεχόμενο κίνδυνο για το περιβάλλον και την υγεία του ανθρώπου.

* Διατηρούμε το δικαίωμα εισαγωγής αλλαγών.

Η εταιρεία „Gruha Torpek Spółka z ograniczoną odpowiedzialnością“ Spółka komandytowa, η οποία εδρεύει στη Βαρσοβία στη διεύθυνση: Pograniczna str. 2/4 (αποκαλούμενη εφεξής η «Gruha Torpek»), προειδοποιεί ότι όλα τα πνευματικά δικαιώματα δημιουργού για το περιεχόμενο των παρούσων οδηγιών (αποκαλούμενων εφεξής οι «Οδηγίες») συμπεριλαμβανομένων του κειμένου, των φωτογραφιών, διαγραμμάτων, εικόνων και σχεδίων, καθώς και της στοιχειώδους ανήκουν αποκλειστικά στην εταιρεία Gruha Torpek και προστατεύονται με το Νόμο περί δικαιώματος δημιουργού και συγγενών δικαιωμάτων από τις 4 Φεβρουαρίου του έτους 1994 (Ενημερωτικό δελτίο των νομοθετημάτων της Δημοκρατίας της Πολωνίας Αρ. 90 Αρβ. 631 με τις υπόμηνες μεταρρυθπίες). Αντιγραφή, αναπαραγωγή, δημοσίευση, αλλαγή των στοιχείων των οδηγιών χωρίς την έγγραφη έγκριση της εταιρείας Gruha Torpek αυστηρά απαγορεύεται και μπορεί να οδηγήσει σε έγκριση ποινικών και άλλων αξιώσεων.

TRADUCCIÓN DEL MANUAL ORIGINAL

ES

TALADRO DE IMPACTO 58G738

ATENCIÓN: ANTES DE USAR ESTA HERRAMIENTA ELÉCTRICA ES NECESARIO LEER LAS INSTRUCCIONES Y GUARDARLAS PARA LAS FUTURAS CONSULTAS

NORMAS DE SEGURIDAD DETALLADAS

ATENCIÓN

Antes de instalar, ajustar, reparar o usar (cambio de broca) la herramienta es necesario desenchufarla de la toma de corriente.

• **Debe usar protección para los oídos cuando trabaja.** La exposición al ruido puede provocar pérdida de audición.

• **La herramienta eléctrica se utiliza junto con los soportes adicionales suministrados con ella.** La pérdida de control puede provocar lesiones corporales del usuario.

• **Cuando realice trabajos durante los cuales la herramienta eléctrica pueda entrar en contacto con cables ocultos, debe sujetar la herramienta por los mangos aislados.** El contacto con un cable eléctrico puede transferir la tensión sobre las partes metálicas de la herramienta eléctrica y provocar una descarga eléctrica.

• Debe comprobar el cable de alimentación periódicamente y en caso de daños debe encargar su reparación en un punto técnico autorizado.

• La herramienta durante el trabajo siempre debe sujetarse con las dos manos, manteniendo una posición de trabajo estable.

• **Evite tocar las piezas giratorias.** La manipulación de las piezas giratorias de la herramienta eléctrica, en particular los útiles, puede causar lesiones.

• **Antes de almacenar la herramienta eléctrica, espere hasta que se detenga.** La herramienta eléctrica puede bloquearse y provocar la pérdida de control sobre ella.

• En el caso del bloqueo del útil, apague inmediatamente la herramienta eléctrica. Debe estar preparado para los pares de reacción elevados.

• **El material a procesar se debe montar en una superficie estable y se debe proteger contra el desplazamiento por medio de abrazaderas o un tornillo de banco.** Este método de fijación de la pieza trabajada es más seguro que sostenerlo en la mano.

• El cable de corriente de la herramienta eléctrica siempre debe estar en el lado seguro, no expuesto a daños accidentales provocados por la herramienta eléctrica en uso.

• **Descripción de uso incorrecto:** No tire la herramienta eléctrica, no la sobrecargue, ni sumerja en agua u otros líquidos, no la use para mezclar el mortero adhesivo y cemento. No se debe colgar, transportar, tirar o apagar la herramienta eléctrica tirando del cable.

ATENCIÓN La herramienta sirve para trabajos en los interiores.

Aunque la estructura es segura de por sí, y aunque utilice medidas de seguridad y de protección adicionales, siempre existe un riesgo residual de sufrir lesiones corporales durante el trabajo.

Descripción de iconos y gráficos utilizados.

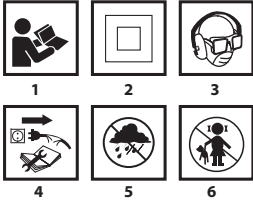

1. Lea el manual de uso, siga las advertencias y las reglas de seguridad incluidas.
2. Herramienta de aislamiento clase II.
3. Use el equipo de protección personal (gafas de seguridad, protección auditiva, mascarilla antipolvo)
4. Desconecte el cable de alimentación antes de realizar tareas de mantenimiento o reparación.
5. Proteja la herramienta de la lluvia.
6. No permita que los niños se acerquen a la herramienta.

ESTRUCTURA Y APLICACIÓN

Este taladro de impacto es una herramienta eléctrica manual con aislamiento de II clase. La propulsión es de motor monofásico conmutador cuyas revoluciones se reducen mediante la transmisión por engranajes. Este tipo de herramientas eléctricas tiene amplia aplicación para realizar orificios en madera, materiales similares a madera, metal, cerámica y plástico en funcionamiento sin impacto y en hormigón, ladrillo y materiales similares en modo con impacto. La herramienta tiene aplicación en trabajos de remodelación y obras, carpintería y cualquier tipo de trabajos de aficionado (bricolaje).

Se prohíbe el uso de esta herramienta eléctrica distinto a los aquí indicados.

DESCRIPCIÓN DE LAS PÁGINAS GRÁFICAS

La lista de componentes se refiere a las piezas del dispositivo mostradas en la imagen al inicio de la instrucción.

1. Portabrocas
2. Interruptor de modo de trabajo
3. Bloqueo de interruptor
4. Cambio de dirección de giro
5. Rueda de ajuste de las revoluciones
6. Interruptor
7. Empuñadura adicional
8. Tope de profundidad

* Puede haber diferencias entre la imagen y el producto.

DESCRIPCIÓN DE ICONOS UTILIZADOS



ATENCIÓN



ADVERTENCIA



MONTAJE / CONFIGURACIONES



INFORMACIÓN

ÚTILES Y ACCESORIOS

- | | |
|-------------------------------------|----------|
| 1. Empuñadura adicional | - 1 ud. |
| 2. Tope de profundidad de taladrado | - 1 ud. |
| 3. Llave - hebra | - 1 ud. |
| 4. Brocas | - 10 ud. |
| 5. Maletín de transporte | - 1 ud. |

PREPARACIÓN PARA TRABAJAR

MONTAJE DE LA EMPUÑADURA ADICIONAL

Para su seguridad personal se recomienda que utilice la empuñadura adicional (7). La herramienta tiene la posibilidad de girar la empuñadura adicional antes de ajustarla en la carcasa del

taladro. Esta opción permite una elección óptima para diferentes condiciones de trabajo ejecutado.



- Afloje la rueda de bloqueo del cuello de la empuñadura adicional (7) girándola a la izquierda.
- Encaje el cuello de la empuñadura adicional (7) sobre la pieza cilíndrica de la carcasa del taladro.
- Gire la empuñadura hasta obtener la posición deseada.
- Apriete la rueda de bloqueo de la empuñadura adicional (7) hacia la derecha para ajustar la empuñadura.

INSTALACIÓN DEL TOPE DE PROFUNDIDAD DE TALADRADO



- El tope (8) sirve para ajustar la profundidad de perforación de la broca en el material.
- Afloje la rueda de bloqueo del cuello de la empuñadura adicional (7).
- Coloque el tope de profundidad (8) en el orificio en el cuello de la empuñadura adicional.
- Ajuste la profundidad de perforación deseada.
- Bloquee la posición girando la rueda de bloqueo del cuello de la empuñadura adicional (7).

MONTAJE DE ÚTILES



Desenchufe la herramienta eléctrica de la corriente.



- Introduzca la llave en uno de los orificios de la circunferencia del portabrocas (1).
- Abra las mordazas hasta conseguir la apertura deseada.
- Introduzca el vástago de la broca hasta el fondo del orificio del portabrocas (1).
- Con una llave (insertada uno a uno a tres orificios en la circunferencia del portabrocas) apriete las mordazas del portabrocas sobre el vástago de la broca.



Siempre recuerde que la llave debe desconectarse del taladro después de terminar las actividades asociadas con la inserción o extracción de la broca.

TRABAJO / AJUSTES

PUESTA EN MARCHA / DESCONEXIÓN



La tensión en red debe coincidir con las indicaciones en la placa de características técnicas del taladro.



Puesta en marcha: pulse el interruptor (6) y sujételo en esta posición.

Desconexión - suelte el interruptor (6).

Bloqueo del interruptor (trabajo continuo)

Puesta en marcha:

- Pulse el interruptor (6) y sujételo en esta posición.
- Pulse el botón de bloqueo del interruptor (3) (imagen A).
- Suelte el interruptor (6).

Desconexión:

- Pulse y suelte el interruptor (6).



El alcance de la velocidad de revoluciones del husillo se ajusta dependiendo de la presión ejercida sobre el interruptor.

RUEDA DE AJUSTE DE LAS REVOLUCIONES DEL HUSILLO



El taladro le permite trabajar con diferentes velocidades del husillo. El ajuste se hace con la rueda (5) (imagen A). Dentro de cada configuración de la rueda de ajuste de las revoluciones se puede ajustar la velocidad fácilmente aumentando o disminuyendo la presión sobre el interruptor (6).

- Al girar el mando hacia la derecha (5) se incrementa la velocidad.
- Al girar el mando hacia la izquierda (5) se disminuye la velocidad.

* Debe hacer referencia a las señales gráficas colocadas en la rueda de ajuste de la velocidad o en el interruptor.



La selección adecuada de la velocidad de revoluciones se realiza con el taladro en marcha en vacío con el bloqueo del interruptor activado. Las revoluciones ajustadas de esta forma durante el trabajo con carga pueden reducirse.

DIRECCIÓN DE GIRO DERECHA - IZQUIERDA

i Utilizando el interruptor de cambio de revoluciones (4) se selecciona la dirección de giro del husillo del taladro (**imagen A**).

Giro a la derecha - coloque el interruptor (4) en la posición extrema izquierda.

Giro a la izquierda - coloque el interruptor (4) en la posición extrema derecha.

* Note que en algunos casos la posición del interruptor en relación con los giros puede ser otra que la descrita. Debe fijarse en los iconos gráficos sobre el interruptor o sobre la carcasa de la herramienta.

! Se prohíbe cambiar la dirección de giro mientras la herramienta está en marcha. Antes de poner en marcha, debe comprobar que el interruptor de la dirección de giro esté en la posición adecuada.

CAMBIO DE MODO DE TRABAJO

i El interruptor de cambio de modo (2) permite seleccionar el modo de funcionamiento adecuado: perforación sin impacto o con impacto (**imagen B**). Para taladrar en materiales como: metal, madera, cerámica, plásticos o materiales parecidos debe ajustar el interruptor en la posición de modo sin impacto (símbolo de broca). Para taladrar en materiales como: piedra, hormigón, ladrillo o similar, ajuste el interruptor en la posición de trabajo con impacto (símbolo de martillo). Los agujeros en la madera, materiales parecidos a madera y metales se lleva a cabo con brocas de acero de alta velocidad o de acero al carbono (solo en madera o materiales parecidos a madera). Para perforar con impacto se usan brocas con puntas de carburo sinterizado (widia).

! No debe utilizar la dirección izquierda con el impacto activado.

! El trabajo a bajas revoluciones durante un tiempo prolongado puede causar sobrecarga del motor. Debe hacer descansos periódicos en el trabajo o permitir que la herramienta trabaje con velocidad máxima durante unos 1-2 minutos. Tenga cuidado de no tapar las rejillas de ventilación del motor que se encuentran en la carcasa del taladro.

USO Y MANTENIMIENTO

! Antes de instalar, ajustar, reparar o usar la herramienta es necesario desenchufarla de la toma de corriente.

MANTENIMIENTO Y ALMACENAJE

- i** Se recomienda limpiar la herramienta después de cada uso.
- i** Para limpiar nunca utilice agua, ni otros líquidos.
- La herramienta debe limpiarse con un trapo seco o con chorro de aire comprimido a baja presión.
- No utilice detergentes ni disolventes, ya que pueden dañar las piezas de plástico.
- Debe limpiar con regularidad los orificios de ventilación para evitar sobrecalentamiento del motor.
- En caso de daños en el cable de alimentación, sustitúyalo con otro con los mismos parámetros. Se debe encargar esta tarea a un especialista cualificado o dejar la herramienta en un punto de servicio técnico.
- Si hay demasiadas chispas en el conmutador, debe encargar la revisión del estado técnico de los cepillos de carbón del motor a una persona cualificada.
- La herramienta sin utilizar debe estar almacenada en un lugar seco y fuera del alcance de los niños.

CAMBIO DEL PORTABROCAS

- !** Abra las mordazas de la sujeción portabrocas (1).
- !** Introduzca el tornillo de sujeción del portabrocas con destornillador de estrella girándolo hacia la derecha (rosca a la izquierda).
- Coloque la llave hexagonal en el portabrocas (**imagen D**).
- Golpee levemente en la punta de la llave hexagonal.
- Destornille el portabrocas.

i El montaje de la sujeción portabrocas se realiza al revés que el desmontaje.

CAMBIO DE CEPILLOS DE CARBÓN

! Los cepillos de carbón en el motor que estén desgastados (es decir cuando su longitud sea menor de 5mm), quemados o rotos deben estar reemplazados inmediatamente. Siempre hay que cambiar los dos cepillos a la vez. El cambio de cepillos de carbón debe realizarse únicamente por personas cualificadas que utilicen piezas originales.

i Cualquier tipo de avería debe subsanarse en un punto de servicio técnico autorizado por el fabricante.

PARAMETROS TÉCNICOS

DATOS NOMINALES

Taladro de impacto		Valor
Parámetro técnico		Valor
Voltaje		230 V AC
Frecuencia		50 Hz
Potencia nominal		850 W
Alcance de la velocidad de giro en vacío		0 - 3000 min ⁻¹
Frecuencia de impacto en vacío		0 - 48000 min ⁻¹
Alcance del portabrocas		1,5- 13 mm
Tamaño de la rosca del portabrocas		½"
Diámetro de perforación máximo	Acero	13 mm
	Hormigón	13 mm
	Madera	32 mm
Clase de protección		II
Peso		2,6 kg
Año de fabricación		2019

INFORMACIÓN SOBRE RUIDOS Y VIBRACIONES

i Información sobre ruidos y vibraciones

Los niveles de ruido tales como nivel de presión acústica L_{p_A} y el nivel de potencia acústica L_{w_A} y la incertidumbre de medición K , se dan a continuación en el manual de acuerdo con la norma EN 60745.

Los valores de vibración a_h y la incertidumbre de medición K determinados de acuerdo con la norma EN 60745-2-1 se especifican abajo.

El nivel de vibración especificado en este manual se midió de acuerdo con el procedimiento de medición especificado en la norma EN 60745-2-1 y se puede utilizar para comparar herramientas eléctricas. También se puede utilizar para una evaluación preliminar de la exposición a la vibración.

El nivel especificado de la vibración es representativo de las aplicaciones básicas de la herramienta. Si la herramienta eléctrica se utiliza para otras aplicaciones, o con diferentes accesorios, así como, si no se mantiene suficientemente, el nivel de vibración puede cambiar. Las razones anteriores pueden dar lugar a una mayor exposición a las vibraciones durante todo el periodo de trabajo.

Para estimar con precisión la exposición a las vibraciones, se deben tener en cuenta los periodos en los que la herramienta eléctrica esté desconectada, o cuando está encendida pero no se utiliza para trabajar. De esta manera, la exposición total a la vibración puede ser mucho menor. Introduzca las medidas de seguridad adicionales para proteger al usuario de los efectos de la vibración, por ejemplo: mantenga la herramienta y los útiles, garantice temperatura adecuada de las manos, organice el trabajo de forma adecuada.

Nivel de presión acústica: $L_{p_A} = 93$ dB(A) $K=3$ dB(A)

Nivel de potencia acústica: $L_{w_A} = 104$ dB(A) $K=3$ dB(A)

Valor de aceleración de las vibraciones (perforación con impacto en hormigón): $a_{h,0} = 8,41$ m/s² $K=1,5$ m/s²

Valor de vibraciones para taladrado en metal:
 $a_{h,0} = 2,73$ m/s² $K=1,5$ m/s²

PROTECCIÓN MEDIOAMBIENTAL



Los dispositivos eléctricos no se deben echar a la basura junto con los residuos tradicionales, sino ser llevados para su reutilización a las plantas de reciclaje específicas. Podrá recibir información necesaria del vendedor del producto o de la administración local. El equipo eléctrico y electrónico desgastado contiene sustancias no neutras para el medio ambiente. Los equipos que no se sometan al reciclaje suponen un posible riesgo para el medio ambiente y para las personas.

* Se reserva el derecho de introducir cambios.

Grupa Topex Spółka z ograniczoną odpowiedzialnością "Spółka komandytowa" with sede en Varsovia, ul. Pograniczna 2/4 (a continuación: "Grupa Topex") informa que todos los derechos de autor para el contenido de las presentes instrucciones (a continuación: "Instrucciones"), entre otros, para su texto, fotografías incluidas, esquemas, imágenes, así como su estructura son propiedad exclusiva de Grupa Topex y está sujeto a la protección legal de acuerdo con la ley del 4 de febrero de 1994 sobre el derecho de autor y leyes similares (B.C. 2006 N°90 Posición 631 con enmiendas posteriores). Se prohíbe copiar, tratar, publicar o modificar con fines comerciales de la totalidad o de partes de las Instrucciones sin el permiso expreso de Grupa Topex por escrito. El no cumplimiento de esta prohibición puede acarrear la responsabilidad civil y penal.

TRADUZIONE DELLE ISTRUZIONI ORIGINALI

TRAPANO TRAFORATORE 58G738



ATTENZIONE: PRIMA DI UTILIZZARE L'ELETTROUTENSILE LEGGERE CON ATTENZIONE IL PRESENTE MANUALE, CHE VA CONSERVATO CON CURA PER UTILIZZI FUTURI.

NORME PARTICOLARI DI SICUREZZA

ATTENZIONE:

Prima di procedere con qualsiasi operazione di regolazione, utilizzo (sostituzione di punte) o riparazione, scollegare il cavo di alimentazione dalla presa di rete.

- **Utilizzare dispositivi di protezione dell'udito durante il funzionamento dell'elettrotensile.** *L'esposizione al rumore può provocare la perdita dell'udito.*
- **L'elettrotensile deve essere utilizzato con le impugnature supplementari fornite a corredo.** *La perdita del controllo dell'elettrotensile può provocare lesioni all'operatore.*
- **Durante l'esecuzione di lavori in cui l'elettrotensile può venire a contatto con cavi elettrici nascosti, tenere l'utensile esclusivamente per l'impugnatura isolata.** *Il contatto con un cavo elettrico può portare alla conduzione di tensione tramite le parti metalliche dell'elettrotensile e provocare scosse elettriche.*
- Prima di collegare l'elettrotensile, controllare ogni volta il cavo di alimentazione, in caso di danni effettuarne la sostituzione presso un'officina autorizzata.
- L'elettrotensile durante il funzionamento deve essere sempre tenuto con entrambe le mani, mantenendo una posizione di lavoro stabile.
- **Evitare di toccare gli elementi in rotazione.** *Il contatto con componenti dell'elettrotensile in rotazione, in particolare del suo equipaggiamento, può provocare lesioni.*
- **Prima di riporre l'elettrotensile, attendere fino all'arresto completo di quest'ultimo.** *L'utensile di lavoro può bloccarsi e causare un'inaspettata perdita di controllo dell'elettrotensile.*
- In caso di bloccaggio dell'utensile di lavoro, spegnere immediatamente l'elettrotensile, bisogna essere pronti all'azione di elevate coppie di reazione.
- **Il materiale destinato alla lavorazione deve essere fissato su un fondo stabile e bloccato mediante dei morsetti per prevenirne lo spostamento.** *Il montaggio dell'oggetto lavorato nella modalità sopra descritta costituisce un modo di lavoro più sicuro rispetto al tenere quest'ultimo in mano.*
- Il cavo di alimentazione dell'elettrotensile deve essere sempre mantenuto lateralmente, per evitare danni accidentali dovuti all'elettrotensile in funzione.
- **Descrizione degli usi impropri:** Non gettare l'elettrotensile, non sovraccaricare, non immergere in acqua o altri liquidi, non utilizzare per la miscelazione di cemento e colla; non è consentito: appendere, trasportare, tirare o estrarre l'elettrotensile dalla presa tirandolo tramite il cavo di alimentazione.

ATTENZIONE: Il dispositivo non deve essere utilizzato per lavori all'esterno.

Nonostante la progettazione sicura dell'elettrotensile, l'utilizzo di sistemi di protezione e di misure di protezione supplementari, sussiste sempre il rischio residuo di lesioni durante il lavoro.

Legenda dei pittogrammi utilizzati:

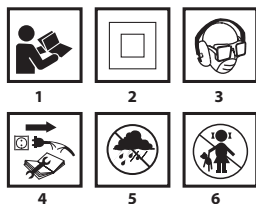

1. Leggere il manuale d'istruzioni, osservare le avvertenze e le istruzioni di sicurezza ivi contenute.
2. Dispositivo di seconda classe di isolamento.
3. Utilizzare dispositivi di protezione individuale (occhiali di sicurezza, dispositivi di protezione dell'udito, maschera antipolvere).
4. Scollegare il cavo di alimentazione prima di eseguire operazioni di manutenzione o riparazioni.
5. Proteggere contro la pioggia.
6. Tenere il dispositivo lontano dalla portata dei bambini.

CARATTERISTICHE E APPLICAZIONI

I trapani a percussione sono elettrotensili manuali con classe di isolamento II. L'utensile è azionato da un motore a spazzole monofase, la cui velocità è ridotta per mezzo di un riduttore a ingranaggi. Questo tipo di elettrotensili sono ampiamente usati per la foratura in legno, materiali a base di legno, metalli, ceramica e plastica in modalità di funzionamento senza percussione; e calcestruzzo, mattoni e materiali simili in modalità di funzionamento con percussione. I settori di utilizzo sono i lavori di ristrutturazione ed edili, di falegnameria, nonché tutti i lavori nell'ambito dell'attività amatoriale (bricolage).

È vietato utilizzare l'elettrotensile in modo non conforme alla sua destinazione d'uso.

DESCRIZIONE DELLE PAGINE CON DISEGNI

La numerazione che segue si riferisce ai componenti dell'elettrotensile presentati nelle pagine con disegni del presente manuale.

1. Mandrino
2. Selettore di modalità di funzionamento
3. Pulsante di blocco dell'interruttore
4. Selettore del senso di rotazione
5. Manopola di regolazione della velocità
6. Interruttore
7. Impugnatura supplementare
8. Asta di profondità

* Possono presentarsi differenze tra il disegno e il prodotto.

DESCRIZIONE DEI SIMBOLI GRAFICI UTILIZZATI

ATTENZIONE

AVVERTENZA

MONTAGGIO/REGOLAZIONE

INFORMAZIONE

EQUIPAGGIAMENTO E ACCESSORI

- | | |
|------------------------------|----------|
| 1. Impugnatura supplementare | - 1 pz. |
| 2. Asta di profondità | - 1 pz. |
| 3. Chiave per mandrino | - 1 pz. |
| 4. Punte | - 10 pz. |
| 5. Valigetta di trasporto | - 1 pz. |

PREPARAZIONE AL FUNZIONAMENTO

MONTAGGIO DELL'IMPUGNATURA SUPPLEMENTARE

Per motivi di sicurezza si raccomanda sempre l'utilizzo dell'impugnatura supplementare (7). La possibilità di rotazione dell'impugnatura supplementare prima del serraggio sul corpo del trapano, consente di scegliere la posizione più comoda per le condizioni specifiche di lavoro.

- Allentare la manopola che blocca la flangia dell'impugnatura supplementare (7), ruotandola a sinistra.
- Inserire la flangia dell'impugnatura supplementare (7) sulla parte cilindrica anteriore del corpo del trapano.
- Ruotarla nella posizione più comoda.
- Serrare la manopola di fissaggio dell'impugnatura supplementare, ruotandola a destra per fissare l'impugnatura (7).

MONTAGGIO DELL'ASTA DI PROFONDITÀ DI FORATURA

L'asta di profondità (8) serve a regolare la profondità di penetrazione della punta del materiale perforato.

- Allentare la manopola che blocca la flangia dell'impugnatura supplementare (7).
- Inserire l'asta di profondità (8) nel foro nella flangia dell'impugnatura supplementare.
- Regolarla alla profondità di foratura desiderata.
- Fissarla, serrando la manopola di fissaggio della flangia dell'impugnatura supplementare (7).

FISSAGGIO DELL'UTENSILE DI LAVORO

Scollegare l'elettrotensile dall'alimentazione.

- Inserire la chiave in uno dei fori sul perimetro del mandrino (1).
- Aprire le ganasce fino al diametro desiderato.
- Inserire fino in fondo la parte cilindrica della punta nel mandrino (1).
- Utilizzando la chiave (inseribile in uno dei tre fori presenti sul mandrino), serrare le ganasce del mandrino intorno all'attacco della punta da trapano.

Tenete sempre a mente che la chiave deve essere rimossa dal trapano dopo il completamento delle attività legate all'inserimento o alla rimozione delle punte da trapano.

FUNZIONAMENTO / REGOLAZIONI

ACCENSIONE / SPEGNIMENTO

La tensione di rete deve corrispondere alla tensione indicata sulla targhetta nominale del trapano.

Accensione - premere il pulsante dell'interruttore (6) e tenerlo premuto in questa posizione.

Spegnimento - rilasciare il pulsante dell'interruttore (6).

Blocco dell'interruttore (funzionamento continuo)

Accensione:

- Premere e mantenere premuto il pulsante dell'interruttore (6).
- Premere il pulsante di blocco dell'interruttore (3) (fig. A).
- Rilasciare il pulsante dell'interruttore (6).

Spegnimento:

- Premere e rilasciare il pulsante dell'interruttore (6).

La gamma di velocità del mandrino viene regolata tramite il grado di pressione esercitata sul pulsante dell'interruttore.

MANOPOLA DI REGOLAZIONE DELLA VELOCITÀ DEL MANDRINO

Il trapano consente l'impiego con varie velocità del mandrino. La regolazione viene eseguita mediante la manopola (5) (fig. A). Per ogni intervallo di regolazione della manopola di regolazione della velocità è possibile regolare in modo continuo la velocità aumentando o diminuendo la pressione sul pulsante dell'interruttore (6).

- Ruotare la manopola verso destra (5) per aumentare la velocità,
- Ruotare la manopola verso sinistra (5) per diminuire la velocità.

* Fare riferimento ai simboli presenti sulla manopola di regolazione della velocità o sull'interruttore.

i La velocità appropriata può essere scelta mentre il trapano è in funzione senza carico applicato, senza la funzione di blocco dell'interruttore. La velocità così regolata durante il lavoro sotto carico potrebbero essere inferiore.

SENSO DI ROTAZIONE DESTRA - SINISTRA

i Mediante il selettore del senso di rotazione (4) viene selezionato il senso di rotazione dell'alberino del trapano (fig. A).

Rotazione verso destra - posizionare il selettore (4) a sinistra.

Rotazione verso sinistra - posizionare il selettore (4) a destra.

* In alcuni casi la posizione del selettore rispetto al selettore del senso di rotazione può essere diversa da quanto descritto. Fare riferimento ai simboli grafici presenti sul selettore del senso di rotazione sul corpo dell'elettrotensile.

! È vietato effettuare cambiamenti del senso di rotazione mentre l'alberino del trapano è in rotazione. Prima di avviare l'elettrotensile, controllare che il selettore del senso di rotazione sia nella posizione appropriata.

SELETTORE DELLA MODALITÀ DI FUNZIONAMENTO

i Il selettore di modalità operativa (2) consente di scegliere la modalità di funzionamento desiderata: foratura senza percussione o con percussione (fig. B). Per la foratura di materiali quali: metallo, legno, ceramica, plastica o simili, è necessario impostare il selettore sulla modalità di funzionamento senza percussione (simbolo del trapano). Per la foratura di materiali quali: pietra, calcestruzzo, mattoni o simili, è necessario impostare il selettore in posizione di funzionamento con percussione (simbolo del martello). Fori in materiali quali legno, materiali a base di legno e metalli vengono effettuati utilizzando punto in acciaio rapido o acciaio al carbonio (solo per il legno ed i materiali a base di legno). Per la foratura con percussione utilizzare punte speciali con inserti al carburo di tungsteno (widia).

! Non utilizzare il senso di rotazione sinistrorso con la percussione attiva.

! Un'operazione di foratura di lunga durata a bassa velocità espone al rischio di surriscaldamento del motore. Bisogna fare pause periodiche o permettere che l'utensile funzioni a velocità massima senza carico per circa 1-2 minuti. Fare attenzione a non coprire le feritoie di ventilazione del motore del trapano.

UTILIZZO E MANUTENZIONE

! Prima di intraprendere qualsiasi attività legata all'installazione, la regolazione, la riparazione o la manutenzione, estrarre la spina del cavo di alimentazione dalla presa di rete.

MANUTENZIONE E CONSERVAZIONE

- i** Si consiglia di pulire l'elettrotensile immediatamente dopo ogni utilizzo.
- Per la pulizia è vietato utilizzare acqua o altri liquidi.
- L'elettrotensile deve essere pulito con un panno asciutto o mediante aria compressa a bassa pressione.
- Non utilizzare nessun detergente o solvente, in quanto questi possono danneggiare le parti in plastica.
- Pulire regolarmente le feritoie di ventilazione del corpo motore, per evitare il surriscaldamento dell'elettrotensile.
- In caso di danneggiamento del cavo di alimentazione, effettuare la sostituzione con un cavo dagli stessi parametri. La sostituzione deve essere affidata a uno specialista qualificato oppure consegnare l'elettrotensile all'assistenza tecnica.
- In caso di eccessive scintille dal commutatore, far controllare le condizioni delle spazzole in grafite del motore da una persona qualificata.
- L'elettrotensile deve essere conservato in un luogo asciutto, fuori dalla portata dei bambini.

SOSTITUZIONE DDEL MANDRINO

- !** Aprire le ganasce del mandrino (1).
- Rimuovere la vite che fissa il mandrino, utilizzando un cacciavite a croce, ruotando in senso orario (flettatura sinistrorsa).
- Inserire una chiave a brugola nel mandrino (fig. D).
- Colpire leggermente l'estremità della chiave a brugola.
- Svitare il mandrino

i Il montaggio del mandrino avviene in successione inversa al suo smontaggio.

SOSTITUZIONE DELLE SPAZZOLE IN GRAFITE

! Le spazzole in grafite del motore consumate (di lunghezza inferiore a 5 mm), bruciate o incrinare devono essere immediatamente sostituite. Entrambe le spazzole devono essere sostituite contemporaneamente. La sostituzione delle spazzole in grafite deve essere eseguita esclusivamente da personale qualificato, utilizzando ricambi originali.

i Ogni tipo di difetto deve essere eliminato da un punto autorizzato di assistenza tecnica del produttore.

CARATTERISTICHE TECNICHE

DATI NOMINALI

Trapano a percussione		
Parametro		Valore
Tensione di alimentazione		230 V AC
Frequenza di alimentazione		50 Hz
Potenza nominale		850 W
Gamma di velocità senza carico		0 - 3000 min ⁻¹
Frequenza della percussione senza carico		0 - 48000 min ⁻¹
Gamma del mandrino		1,5- 13 mm
Filettatura del mandrino		½"
Diametro massimo di foratura	Acciaio	13 mm
	Calcestruzzo	13 mm
	Legno	32 mm
Classe di isolamento		II
Peso		2,6 kg
Anno di produzione		2019

DATI RIGUARDANTI RUMORE E VIBRAZIONI

i Informazioni su rumore e vibrazioni.

I livelli di rumore emesso, quali il livello di pressione acustica emesso L_{pA} ed il livello di potenza acustica L_{wA} , e l'incertezza di misura K_w , sono indicati di seguito nelle istruzioni, conformemente alla norma EN 60745.

Il valore delle vibrazioni a_w , e l'incertezza di misura K sono riportati di seguito, conformemente alla norma EN 60745-2-1.

Il livello di vibrazione riportato nel presente manuale è stato misurato conformemente alla procedura di misurazione definita nella norma EN 60745-2-1, e può essere utilizzato per confrontare gli elettrotensili. Questo inoltre può essere utilizzato per la valutazione preliminare dell'esposizione alle vibrazioni.

Il livello di vibrazioni specificato è rappresentativo per gli impieghi fondamentali dell'elettrotensile. Se l'elettrotensile viene utilizzato per impieghi differenti o con altri utensili di lavoro, e se inoltre non viene sottoposto a sufficiente manutenzione, il livello di vibrazioni può differire da quello indicato. Le cause sopra descritte possono aumentare l'esposizione alle vibrazioni durante l'intero periodo di utilizzo.

Per stimare con precisione l'esposizione alle vibrazioni, tenere in considerazione i periodi in cui l'elettrotensile è spento o in cui questo è acceso ma non viene utilizzato. In questo modo, l'esposizione totale alle vibrazioni può essere molto inferiore. Adottare ulteriori misure di sicurezza volte a proteggere l'utente contro gli effetti delle vibrazioni, quali: manutenzione di elettrotensili ed utensili di lavoro, mantenimento di un'adeguata temperatura delle mani, corretta organizzazione del lavoro.

Livello di pressione acustica: $L_{pA} = 93$ dB(A) $K=3$ dB(A)

Livello di potenza acustica: $L_{wA} = 104$ dB(A) $K=3$ dB(A)

Accelerazione ponderata in frequenza delle vibrazioni, foratura con percussione in calcestruzzo: $a_{h,10} = 8,41$ m/s^2 $K=1,5$ m/s^2

Accelerazione ponderata in frequenza delle vibrazioni, foratura con percussione in metalli: $a_{h,10} = 2,73$ m/s^2 $K=1,5$ m/s^2

PROTEZIONE DELL'AMBIENTE



Le apparecchiature elettriche ed elettroniche non devono essere smaltite con i rifiuti domestici, ma consegnate a centri autorizzati per il loro smaltimento. Informazioni circa lo smaltimento sono fornite dal venditore dell'apparecchiatura o dalle autorità locali. Le apparecchiature elettriche ed elettroniche usate contengono sostanze nocive per l'ambiente. Le apparecchiature non riciclate costituiscono un rischio potenziale per l'ambiente e per la salute umana.

* Ci si riserva il diritto di effettuare modifiche.

La „Grupa Topex Spółka z ograniczoną odpowiedzialnością” Spółka komandytowa con sede a Varsavia, ul. Pogoniana 2/4 (detta di seguito: „Grupa Topex”) informa che tutti i diritti d'autore sul contenuto del presente manuale (detto di seguito: „Manuale”), che riguardano, tra l'altro, il testo, le fotografie, gli schemi e i disegni contenuti e anche la sua composizione, appartengono esclusivamente alla Grupa Topex sono protetti giuridicamente secondo la legge del 4 febbraio 1994, sul diritto d'autore e diritti connessi (Gazz. Uff. polacca del 2006 n. 90 posizione 631 con successive modifiche). La copia, l'elaborazione, la pubblicazione, la modifica a scopo commerciale, sia dell'intero Manuale che di singoli suoi elementi, senza il consenso scritto della Grupa Topex, sono severamente vietate e comportano responsabilità civile e penale.



VERTALING VAN DE ORIGINELE HANDLEIDING VAN DE SLAGBOORMACHINE 58G738

LET OP: VOORDAT MET GEBRUIK VAN HET ELEKTROEREEDSCHAP TE BEGINNEN, LEES AANDACHTIG DEZE GEBRUIKSAANWIJZING EN BEWAAR HET VOOR LATERE RAADPLEGING.

GEDETAILLEERDEVEILIGHEIDSVOORSCHRIFTEN

LET OP:

Voordat met enige regel-, bedienings- (uitwisseling van de boor) en regelwerkzaamheden te beginnen, trek de stekker uit het stopcontact uit.

Draag de oorbeschermers tijdens het werk met dit apparaat. Blootstelling aan lawaai kan tot gehoorbeschadiging leiden.

Gebruik het elektrogereedschap met de extra aangeleverde handgrepen. Verlies van controle kan lichamelijk letsel als gevolg hebben.

Indien bestaat er de kans dat het gereedschap verschuilde elektrische leidingen kan aanraken, grijp het alleen aan het geïsoleerde handgrepen. Het contact van het gereedschap met de kabel onder spanning kan de spanning aan metalen elementen overdragen en elektrocutie van de operateur als gevolg hebben.

Alvorens de klopboormachine aan te sluiten, controleer de spanningskabel en bij vaststelling van beschadigingen vervang het in een erkend servicedienst.

Houd het elektrogereedschap altijd met beide handen vast zodat de stabiele lichaamshouding bewaard wordt.

Vermijd het aanraken van draaiende elementen. Het aanraken van roterende delen van het elektrogereedschap, in het bijzonder de toebehoren, kan lichaam letsels als gevolg hebben.

Voordat het elektrogereedschap neer te leggen, wacht totdat deze tot stilstand is gekomen. Het elektrogereedschap kan geblokkeerd raken en het verlies van de controle over het elektrogereedschap veroorzaken.

Indien het elektrogereedschap geblokkeerd raakt, zet het onmiddellijk uit, er kunnen hoge reactiemomenten voorkomen.

Bevestig het te bewerken materiaal op een stabiele ondergrond en beveilig tegen het verschuiven met behulp van klemmen of bankschroef. Zulke manier van het bevestigen van het te verwerken voorwerp is meer veilig dan het vasthouden in de hand.

De voedingskabel dient altijd op de veilige zijde zich bevinden zodat er niet door het werkende elektrogereedschap beschadigd raakt.

Beschrijving van het onjuist gebruik: Werp niet met het elektrogereedschap, overbelast het niet, dompel niet in het water of andere vloeistoffen, gebruik niet voor het mengen van lijmen cementmortels. Het is verboden om het elektrogereedschap op te hangen, dragen, trekken of uit te zetten door aan de voedingskabel te trekken.

LET OP: Het toestel is alleen voor binnengebruik bestemd.

Ondanks toepassing van veilige constructie, gebruik van veiligheidsmiddelen en aanvullende beschermende middelen altijd bestaat er een klein risico van lichaamsletsels tijdens de werkzaamheden.

Uitleg van de gebruikte pictogrammen

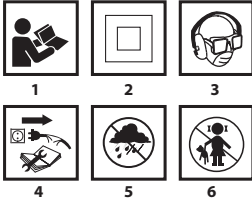

1. Lees de gebruiksaanwijzing, volg de waarschuwingen en veiligheidsaanwijzingen op.
2. Tweede isolatieklasse.
3. Gebruik persoonlijke beschermingsmiddelen (oog- en gehoorbescherming, stofmasker).
4. Voordat met de bedienings- of reparatiewerkzaamheden te beginnen, trek de stekker uit het stopcontact.
5. Bescherm tegen regen.
6. Laat kinderen niet in de buurt van het gereedschap komen.

OPBOUW EN TOEPASSING

De klopproefmachine is een elektrische handgereedschap met II-klasse isolatie. Het toestel wordt door een eenfasige cummutator motor met reductie van toerental door tandkoppeling aangedreven. Zulke soort elektrogereedschappen worden breed toegepast voor de uitvoering van openingen in hout, houtachtige materialen, metaal, keramiek en kunststoffen – zonder hamer-functie alsook in beton, bouwstenen en soortgelijke materialen – met hamer-functie. De toepassingsgebieden zijn renovatie- en bouwwerkzaamheden, timmerwerkzaamheden en allerlei amateurmatige werkzaamheden (knutselwerk).

Gebruik het elektrogereedschap alleen in overeenstemming met het beoogde doel.

BESCHRIJVING VAN GRAFISCHE PAGINA'S

De onderstaande nummering heeft betrekking op elementen van het toestel weergegeven op de grafische pagina's van deze gebruiksaanwijzing.

1. Boorkop
2. Werkmodi-knop
3. Blokkadeknop van de hoofdschakelaar
4. Draairichting schakelaar
5. Draaiknop van het toerental
6. Hoofdschakelaar
7. Extra handgreep
8. Begrenzing van de boordiepte

* Er kunnen verschillen tussen de afbeelding en het product optreden.

OMSCHRIJVING VAN DE GRAFISCHE TEKENS



LET OP



WAARSCHUWING



MONTAGE/INSTELLINGEN



INFORMATIE

UITRUSTING EN ACCESSOIRES

1. Extra handgreep - 1 st.
2. Begrenzing van de boordiepte - 1 st.
3. Sleutel - wrijgijzer - 1 st.
4. Boren - 10 st.
5. Koffer - 1 st.

WERKVOORBEREIDING

MONTAGE VAN DE EXTRA HANDGREEP



Met het oog op de veiligheid gebruik de klopproef altijd met de extra handgreep (7). De extra handgreep kan voor het vastzetten op de behuizing op zulke manier omgedraaid worden, zodat het meest aan de werkomstandigheden aangepaste positie kan worden gekozen.



- Maak de draaiknop van de kraag op de extra handgreep (7) los door deze naar links te draaien.
- Schuif de kraag van de extra handgreep (7) op de ronde deel van de behuizing van de klopproefmachine.
- Draai deze tot de meest gepaste positie om.
- Draai de draaiknop van de extra handgreep (7) naar rechts om deze te monteren.

MONTEREN VAN DE BEGRENZING VAN DE BOORDIEPTE



De begrenzing (8) is bestemd voor het bepalen van de boordiepte in het materiaal.

- Maak de draaiknop van de kraag op de extra handgreep (7) los.
- Schuif de begrenzing (8) in de opening in de kraag van de extra handgreep in.
- Bepaal de gewenste boordiepte.
- Blokkeer door de draaiknop de extra handgreep (7) vast te draaien.

MONTAGE VAN HET WERKSTUK



Onderbreek de spanning op het elektrogereedschap.



- Plaats de sleutel in een van de openingen in de boorkop (1).
- Open de kaken op de gewenste breedte.
- Schuif de ronde boor in de boorkop (1) totdat er weerstand ontstaat.
- Met behulp van de sleutel (om de beurt ingeschoven in drie openingen in de boorkop) sluit de kaken van de boorkop op de boor dicht.



Vergeet nooit om na beëindiging van de werkzaamheden verbonden met plaatsen of wegnemen van de boor de sleutel van de klopproef af te nemen.

WERK / INSTELLINGEN

AAN- / UITZETTEN



De spanning van het netwerk moet met de spanning aangegeven op het typeplaatje van de klopproefmachine overeenkomen.



Aanzetten – druk op de hoofdschakelaar (6) en houd het ingedrukt.
Uitzetten – maak de hoofdschakelaar (6) los.

Blokkade van de schakelaar (continue werk)

Aanzetten:

- Druk op de hoofdschakelaar (6) en houd het ingedrukt.
- Druk op de blokkadeknop van de hoofdschakelaar (3) (**afb. A**).
- Maak de hoofdschakelaar (6) los.

Uitzetten:

- Druk en maak de hoofdschakelaar (6) los.



Het bereik van het toerental wordt door de drukkracht op de hoofdschakelaar geregeld.

DRAAIKNOP VAN DE TOERENTAL REGELING



De klopproefmachine kan met verschillende toerentalen van de spil werken. Het regelen van het toerental gebeurt met gebruik van de draaiknop (5) (**afb. A**). Binnen een ingesteld toerental kan de snelheid van de spil ook met versterking of verzachting van de druk op de hoofdschakelaar (6) geregeld worden.

- Draai de draaiknop (5) naar rechts om het toerental te verhogen.
- Draai de draaiknop (5) naar links om het toerental te verlagen.

* Kijk op de grafische markerings op de draaiknop van het toerental of de hoofdschakelaar.

i De juiste keuze van het toerental dient bij de aangezette klopbor op nulversnelling en met ingedrukte blokkadeknop te gebeuren. Het ingestelde toerental kan tijdens werk met belasting lager zijn.

DRAAIRICHTING NAAR RECHTS - NAAR LINKS

i De draairichting van de spil van de klopbormachine (afb. A) wordt met behulp van draairichting schakelaar (4) gekozen.

Naar rechts draaien – zet de schakelaar (4) helemaal naar links.

Naar links draaien – zet de schakelaar (4) helemaal naar rechts.

* In sommige gevallen kan de positie van de schakelaar ten opzichte van de draairichting verschillend zijn dan beschreven. Volg de grafische tekens op de draairichting schakelaar of de behuizing van het toestel.

! Het is verboden om de draairichting tijdens het draaien van de spil van de klopbormachine te wijzigen. Voordat het toestel aan te zetten, controleer of de draairichting schakelaar in de juiste positie zich bevindt.

WERKMODI-KNOP

i De werkmodi-knop (2) toelaat om de werkmodus te kiezen: boren zonder hamer-functie of boren met hamer-functie (afb. B). Om te boren in zulke materialen als: metaal, hout, keramiek, kunststoffen evz. kies de modus zonder hamer-functie (symbool van de boor). Om te boren in zulke materialen als: steen, beton, bouwstenen evz. kies de modus met hamer-functie (symbool van de hamer). Voor openingen in hout, houtachtige materialen en metalen gebruik boren van snelknippende staal of koolstofstaal (alleen voor hout en houtachtige materialen). Voor werkzaamheden uitgevoerd met hamer-functie gebruik Widia-boren.

! Gebruik de draairichting naar links nooit tezamen met de hamer-functie.

! Het langdurig boren bij laag toerental van de spil kan oververhitting van de motor veroorzaken. Neem regelmatig pauzes bij het werk of laat het apparaat voor ca. 1-2 minuten op het maximale toerental zonder belasting werken. Let op dat de ventilatieopeningen in de behuizing van de klopbormachine niet bedekt zijn.

BEDIENING EN ONDERHOUD

! Voordat met enige installatie-, regel-, reparatie- of bedieningswerkzaamheden te beginnen, trek de stekker uit het stopcontact uit.

ONDERHOUD EN OPSLAG

- i** Het is aangeraden om het toestel direct na elk gebruik te reinigen.
- Gebruik geen water of andere vloeistoffen voor reiniging.
- Het toestel dient met gebruik van een droog doekje of zacht perslucht gereinigd te worden.
- Gebruik geen reinigingsmiddelen noch oplosmiddelen zodat de kunststof onderdelen niet beschadigd raken.
- Reinig regelmatig de ventilatieopeningen in de behuizing van de motor, zodat het toestel niet oververhit raakt.
- Bij beschadiging van de spanningskabel laat deze door een geautoriseerde service dienst met een kabel van dezelfde parameters vervangen. Laat dit door een gekwalificeerde specialist of een technische dienst uitvoeren.
- Bij te grote vonkproductie op de commutator dient de controle van de staat van de koolborstels door een vakbekwame medewerker uitgevoerd te worden.
- Bewaar het toestel altijd op een droge plek en buiten bereik van kinderen.

UITWISSELING VAN DE BOORKOP

- i** Open de kaken van de boorkop (1).
- Draai de schroef van de boorkop met behulp van een kruisschroevendraaier door naar rechts te draaien (linke schroefdraad) los.
- Monteer de zeskantsleutel in de boorkop (afb. D).
- Sla licht op het einde van de zeskantsleutel.
- Draai de boorkop los.

i Montage van de boorkop dient in de omgekeerde volgorde te gebeuren.

UITWISSELING VAN KOOLBORSTELS

! Versleten (korter dan 5 mm), afgebrande of gebarsten koolborstels van de motor dienen onmiddellijk uitgewisseld te worden. Altijd dienen er beide borstels tegelijk uitgewisseld te worden. De uitwisseling dient door een vakbekwame persoon en met gebruik van originele onderdelen te gebeuren.

i Allerlei soorten van stormissen dienen door een geautoriseerde servicedienst van de producent verwijderd te worden.

TECHNISCHE PARAMETERS

TYPEPLAATJE

Slagboormachine		Waarde
Parameter		Waarde
Voedingsspanning		230 V AC
Frequentie		50 Hz
Nominale kracht		850 W
Bereik van het toerental zonder belasting		0 - 3000 min ⁻¹
Hammerslag frequentie zonder belasting		0 - 48000 min ⁻¹
Bereik van de boorkop		1,5- 13 mm
Schroefdraadmaat van de boorkop		½"
Maximale diameter van de spil	Staal	13 mm
	Beton	13 mm
	Hout	32 mm
Veiligheidsklasse		II
Massa		2,6 kg
Bouwjaar		2019

GEGEVENS BETREFFENDE LAWAAI EN TRILLINGEN

i Informatie betreffende lawaai en trillingen.

Het niveau van het geëmitteerde lawaai, zoals akoestische druk niveau L_p , en akoestische kracht niveau L_w , en meetonzekerheid K worden eronder conform de norm EN 60745 aangegeven.

De waarde van trillingen a_h en meetonzekerheid K worden eronder conform de norm EN 60745-2-1 aangegeven.

Het in deze gebruiksaanwijzing aangegeven niveau van trillingen werd conform de procedure van de norm EN 60745-2-1 gemeten en kan voor vergelijking van elektrogereedschap gebruikt worden. Het kan eveneens voor voorlopige beoordeling van de blootstelling aan trillingen gebruikt worden.

Het aangegeven niveau van trillingen is kenmerkend voor de basis toepassingsgebieden van het elektrogereedschap. Bij toepassing voor andere doeleinden of met andere werkstukken alsook bij gebrekkelijk onderhoud kan het trillingenniveau veranderen. De bovenstaande omstandigheden kunnen de blootstelling aan trillingen tijdens het werk verhogen.

Om de blootstelling aan trillingen goed te schatten, neem de periodes van het uitzetten van het elektrogereedschap of de periodes van het aanzetten zonder gebruik in acht. Op die manier kan de totale blootstelling aan trillingen aanzienlijk lager zijn. Voer de extra veiligheidsmaatregelen in om de gebruiker tegen de risico's van trillingen te beschermen, zoals: onderhoud van het elektrogereedschap en werkstukken, verzekering van de juiste temperatuur van de handen, juiste organisatie van het werk.

Akoestische druk niveau: $L_{pA} = 93$ dB(A) $K=3$ dB(A)

Akoestische kracht niveau: $L_{wA} = 104$ dB(A) $K=3$ dB(A)

Waarde van de trillingen versnelling, boren met hamer-functie in beton: $a_{h,0.5} = 8,41$ m/s² $K=1,5$ m/s²

Waarde van de trillingen versnelling, boren in metaal: $a_{h,0.5} = 2,73$ m/s² $K=1,5$ m/s²

MILIEUBESCHERMING



De elektrisch aangedreven producten mogen niet met het huishoudelijk afval worden afgevoerd, maar moeten voor het hergebruik in aangepaste faciliteiten worden gebracht. Nodige informatie kunt u bij de verkoper of plaatselijke autoriteiten verkrijgen. De afgedankte elektrische en elektronische apparatuur bevat stoffen gevaarlijk voor het milieu. De apparatuur die niet aan recycling wordt onderworpen, vormt een potentiële bedreiging voor het milieu en de menselijke gezondheid.

* Wijzigingen voorbehouden.

„Topex Groep Vennootschap met beperkte aansprakelijkheid (Grupa Topex Spółka z ograniczoną odpowiedzialnością)“ Commanditaire Vennootschap (Spółka komandytowa) met zetel te Warszawa, ul. Pograniczna 2/4 (verder: „Topex Groep“) deelt u mede, dat alle auteursrechten op de inhoud van deze gebruiksaanwijzing (verder: „Gebruiksaanwijzing“), waaronder de tekst, geplaatste foto's, schema's, tekeningen, alsook de opbouw aan Topex Groep behoren en worden op basis van de Wet van 4 februari 1994 inzake auteursrechten en aanverwante rechten (Stb. 2006, Nr. 90, Pos. 631 met latere aanpassingen) beschermd. Kopiëren, bewerken, publiceren en modificeren voor handelsdoeleinden van deze Gebruiksaanwijzing alsook enkele delen ervan zonder schriftelijke toestemming van Topex Groep is strikt verboden en kan civielrechtelijke of strafrechtelijke vervolging als gevolg hebben.



graphite.pl